

2018 Mali Yılı Kesin Hesabı

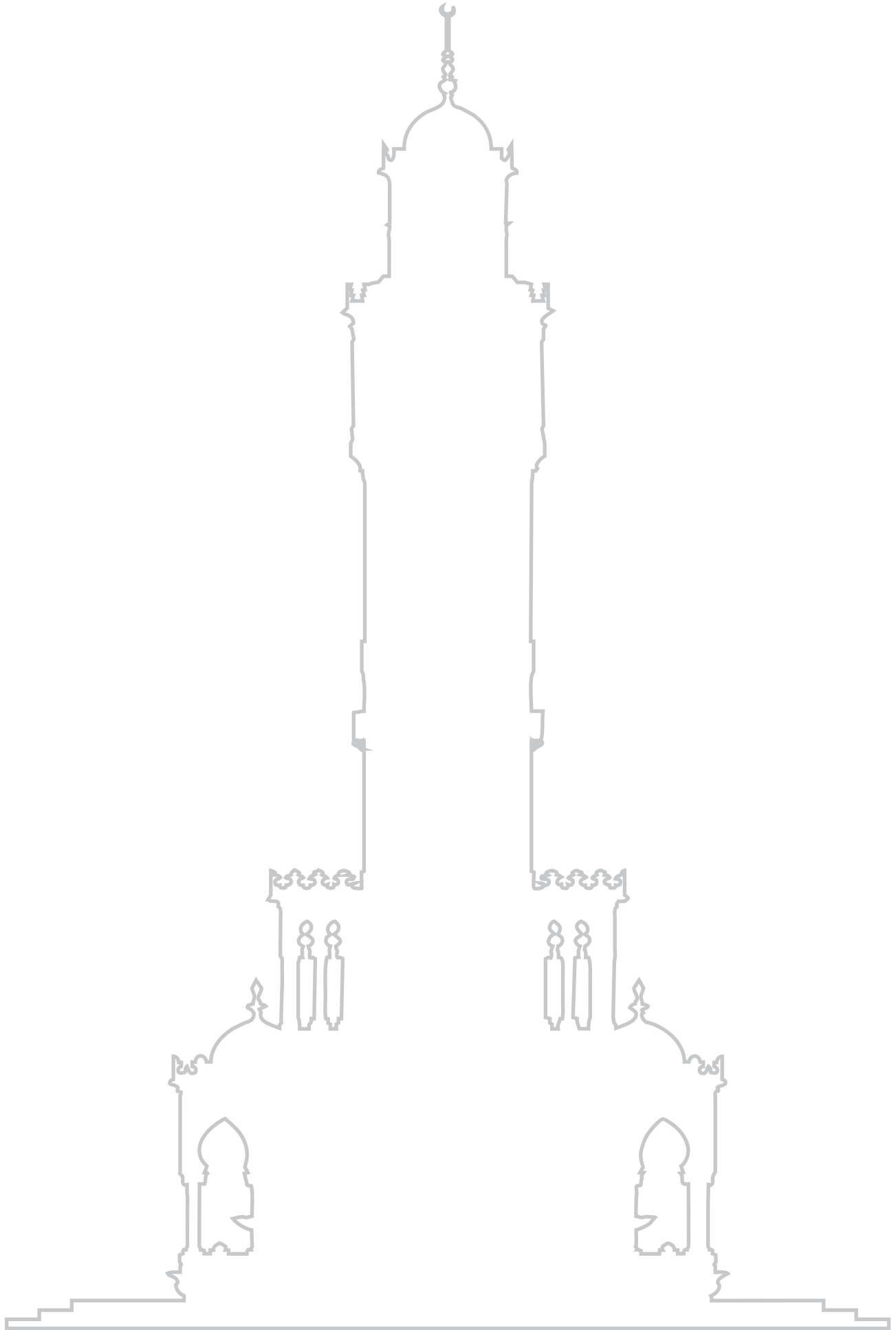

İÇİNDEKİLER

İzmir Büyükşehir Belediyesi Meclis Kararı	
İzmir Büyükşehir Belediyesi Encümen Kararı	
■ BÜTÇE GİDERLERİ KESİN HESAP CETVELLERİ	01
■ Bütçe Gider Kesin Hesap Cetveli Açıklaması	03
■ Kurumsal Sınıflandırmaya Göre Bütçe Giderleri İcmali	04
■ Fonksiyonel Sınıflandırmaya Göre Bütçe Giderleri İcmali ve Grafiği	06
■ Ekonomik Sınıflandırmaya Göre Bütçe Giderleri İcmali ve Grafiği	09
■ Fonksiyonel ve Ekonomik Sınıflandırmaya Göre Bütçe Giderleri İcmali	12
■ Toplam Harcamalar Cetveli	13
■ Bütçe Gider Kesin Hesap Cetveli	14
■ BÜTÇE GELİRLERİ KESİN HESAP CETVELLERİ	67
■ Bütçe Gelirleri Kesin Hesap Cetveli Açıklaması	69
■ Bütçe Gelirleri Kesin Hesap İcmali ve Grafiği	70
■ Bütçe Gelirleri Kesin Hesap Cetveli	72
■ FİNANSMANIN EKONOMİK SINIFLANDIRILMASI KESİN HESAP CETVELİ	75
■ Finansmanın Ekonomik Sınıflandırılması Kesin Hesap Cetveli Açıklaması	77
■ Finansmanın Ekonomik Sınıflandırılması Kesin Hesap Cetveli ve Grafiği	78
■ GENEL MİZAN	81
■ Genel Mizan	83
■ BİLANÇO	85
■ 2018 Mali Yılı Kapanış Bilançosu	87
■ 2018 Mali Yılı Kapanış Bilançosu Grafikleri	89
■ YÖNETİM DÖNEMİNDE GÖREV YAPAN MUHASEBE YETKİLİLERİNE AİT LİSTE	95
■ Yönetim Döneminde Görev Yapan Muhasebe Yetkililerine Ait Liste	97
■ GEREK DUYULAN DİĞER BELGELER	99
■ Bütçe Uygulama Sonuçları Tablosu	101
■ Faaliyet Sonuçları Tablosu	102
■ Kişilerden Alacaklar Cetveli	103
■ Avans ve Krediler Cetveli	104
■ Süresinde Mahsup Edilmeyen Avans ve Kredi Artıkları Cetveli	105
■ İç Borçlar Cetveli Açıklaması	106
■ İç Borçlar Cetveli	107
■ Dış Borçlar Cetveli Açıklaması	108
■ Dış Borçlar Cetveli	109
■ Kasa Sayım Tutanağı	110
■ Banka Mevcudu Tespit Tutanağı	111
■ Teminat Mektupları Sayım Tutanağı	112
■ Menkul Kıymet ve Varlıklar Sayım Tutanağı	156
■ TAŞINIR KESİN HESAP İCMAL CETVELLERİ	157
■ Taşınır Kesin Hesap İcmal Cetvelleri ve Grafikleri	159

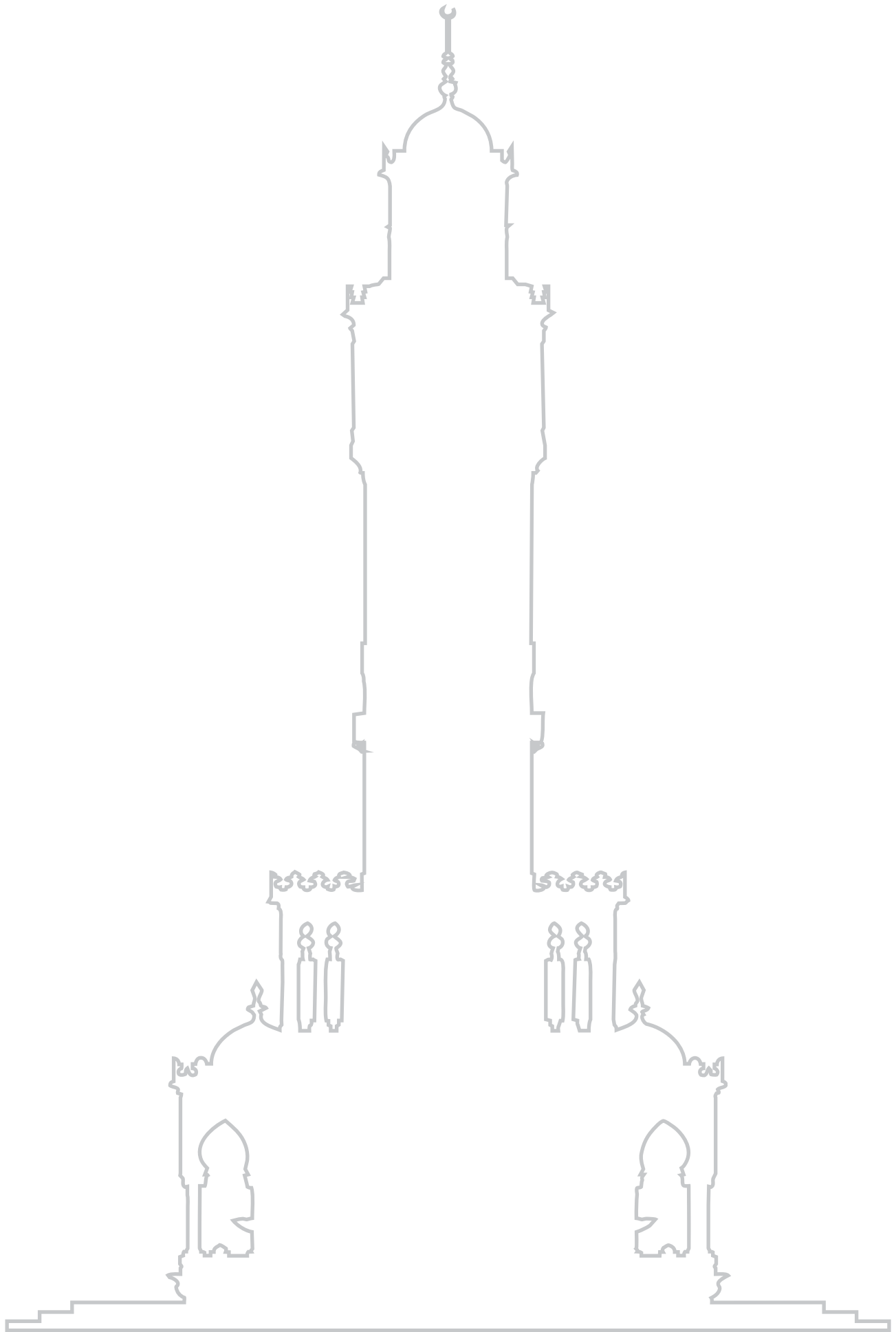

T.C.
İZMİR BÜYÜKŞEHİR BELEDİYESİ

Karar No : 97509404.301.05.417
Karar Tarihi : 17/05/2019

MECLİS KARARI

Meclisimizin 13/05/2019 tarihli toplantısında Plan ve Bütçe Komisyonuna havale edilen Başkanlık Önergeseine ilişkin, 14/05/2019 tarihli Komisyon Raporunda;

Meclisimizin 13/05/2019 tarihli toplantısında Komisyonumuza havale edilen, 08/05/2019 tarihli ve E.107947 sayılı, Mali Hizmetler Dairesi Başkanlığı ifadeli İzmir Büyükşehir Belediyesinin 2018 Mali Yılı Kesin Hesabı ve Taşınır Mal Kesin Hesabı ile ilgili Başkanlık Önergese, Komisyonumuzun 14/05/2019 tarihli toplantısında incelendi.

Madde 1- 2018 Mali Yılı Gider Bütçesi 5.450.000.000,00-TL teklif edilmiştir. Mali yılsonunda öngörülen ödeneğin 5.077.200.363,78-TL'sinin harcandığı görülmüştür. Mali yılı gider bütçesinin gerçekleşme oranı %93,16'dır. Komisyonumuzca oyçokluğu ile kabul edilmiştir.

Madde 2- 2018 Mali Yılı Gelir Bütçesi için brüt 4.635.594.000,00-TL, net 4.635.000.000,00-TL gelir tahmini öngörülmüş, 4.554.901.784,48-TL'lik tahsilât gerçekleşmiştir. Mali yılı gelir bütçesinin gerçekleşme oranı %98,27'dir. Komisyonumuzca oyçokluğu ile kabul edilmiştir.

Madde 3- 2018 Mali Yılı Bütçesinde 275.000.000,00-TL borçlanma, 95.000.000,00-TL ödeme, net 180.000.000,00-TL iç borçlanma öngörülmüştür. Mali yıl içerisinde 268.000.000,00-TL iç borçlanma, 100.644.432,36-TL iç borç ödemesi yapılmıştır. Mali yılsonunda iç borçlanmanın net 172.479.014,82-TL olduğu görülmüştür. Komisyonumuzca oyçokluğu ile kabul edilmiştir.

2018 Mali Yılı bütçesinde 375.000.000,00-TL borçlanma, 180.000.000,00-TL ödeme öngörülerek net 195.000.000,00-TL dış borçlanma tahmin edilmiştir. Mali yıl içerisinde 299.785.000,00-TL dış borçlanma, 233.964.818,33-TL dış borç ödemesi yapılmıştır. Mali yılsonunda dış borçlanmanın net 661.649.786,24-TL olduğu görülmüştür. Komisyonumuzca oyçokluğu ile kabul edilmiştir.

2018 Mali Yılı Bütçesinde banka mevcudunun 440.000.000,00-TL, Net Borçlanmanın 375.000.000,00-TL, Net Finansmanın 815.000.000,00-TL olacağı öngörülmüştür. Mali yılsonunda banka mevcudunun 396.521.395,94-TL, net borçlanmanın 834.128.801,06-TL, net finansmanın 1.230.650.197,00-TL olduğu tespit edilmiştir. Komisyonumuzca oyçokluğu ile kabul edilmiştir.

BÜTÇE GİDERLERİ KESİN HESABI

A- BİRİMLER BAZINDA FONKSİYONEL SINIFLANDIRMANIN BİRİNCİ DÜZEYİNDE BÜTÇE GİDER KESİN HESABI

Mahalli İdareler Bütçe ve Muhasebe Yönetmeliğinin 7. ve 8. maddelerine göre birimler bazında fonksiyonel sınıflandırmanın birinci düzeyinde bütçe gider kesin hesabı aşağıda belirtildiği şekilde Komisyonumuzca oyçokluğu ile kabul edilmiştir.

Genel Sekreterlik Genel Kamu Hizmetleri Net Bütçe Ödeneği 3.332.800,00-TL, Bütçe Gideri 2.922.293,42-TL, İptal Edilen Ödenek 410.506,58-TL,

Özel Kalem Müdürlüğü Genel Kamu Hizmetleri Net Bütçe Ödeneği 4.967.200,00-TL, Bütçe Gideri 4.585.462,67-TL, İptal Edilen Ödenek 381.737,33-TL,

DS
Ö/T

.../...



T.C.
İZMİR BÜYÜKŞEHİR BELEDİYESİ

Karar No : 97509404.301.05.417
Karar Tarihi : 17/05/2019

MECLİS KARARI
(S.2)

İnsan Kaynakları ve Eğitim Dairesi Başkanlığı Genel Kamu Hizmetleri Net Bütçe Ödeneği 34.258.100,00-TL, Bütçe Gideri 31.987.306,89-TL, İptal Edilen Ödenek 2.270.793,11-TL,

Bilgi İşlem Dairesi Başkanlığı Genel Kamu Hizmetleri Net Bütçe Ödeneği 42.698.100,00-TL, Bütçe Gideri 38.425.270,09-TL, İptal Edilen Ödenek 4.272.829,91-TL,

Makine İkmal Bakım ve Onarım Dairesi Başkanlığı Genel Kamu Hizmetleri, Kamu Düzeni ve Güvenlik Hizmetleri Net Bütçe Ödeneği 175.771.750,00-TL, Bütçe Gideri 153.395.705,25-TL, İptal Edilen Ödenek 22.376.044,75-TL,

Destek Hizmetleri Dairesi Başkanlığı Genel Kamu Hizmetleri, Kamu Düzeni ve Güvenlik Hizmetleri Net Bütçe Ödeneği 126.412.650,00-TL, Bütçe Gideri 120.812.176,43 TL, İptal Edilen Ödenek 5.600.473,57-TL,

Teftiş Kurulu Başkanlığı Genel Kamu Hizmetleri Net Bütçe Ödeneği 1.441.600,00-TL, Bütçe Gideri 1.418.195,49-TL, İptal Edilen Ödenek 23.404,51-TL,

İç Denetim Birimi Başkanlığı Genel Kamu Hizmetleri Net Bütçe Ödeneği 1.418.000,00-TL, Bütçe Gideri 1.276.888,16-TL, İptal Edilen Ödenek 141.111,84-TL,

Strateji Geliştirme Dairesi Başkanlığı Genel Kamu Hizmetleri Net Bütçe Ödeneği 182.769.200,00-TL, Bütçe Gideri 180.782.691,16-TL, İptal Edilen Ödenek 1.986.508,84-TL,

Mali Hizmetler Dairesi Başkanlığı Genel Kamu Hizmetleri Net Bütçe Ödeneği 474.262.200,00-TL, Bütçe Gideri 471.024.171,76-TL, İptal Edilen Ödenek 3.238.028,24-TL,

1. Hukuk Müşavirliği Genel Kamu Hizmetleri Net Bütçe Ödeneği 19.177.700,00-TL, Bütçe Gideri 18.670.349,19-TL, İptal Edilen Ödenek 507.350,81-TL,

Basın, Yayın Halkla İlişkiler ve Muhtarlıklar Dairesi Başkanlığı Genel Kamu Hizmetleri, Dinlenme, Kültür ve Din Hizmetleri Net Bütçe Ödeneği 36.561.409,00-TL, Bütçe Gideri 29.082.591,22-TL, İptal Edilen Ödenek 7.478.817,78-TL,

Protokol Şube Müdürlüğü Genel Kamu Hizmetleri Net Bütçe Ödeneği 18.058.900,00 TL, Bütçe Gideri 16.847.819,78-TL, İptal Edilen Ödenek 1.211.080,22-TL,

Çevre Koruma ve Kontrol Dairesi Başkanlığı Çevre Koruma Hizmetleri, Sağlık Hizmetleri Net Bütçe Ödeneği 58.923.880,00 TL, Bütçe Gideri 51.344.111,92-TL, İptal Edilen Ödenek 7.579.768,08-TL,

Emlak Yönetimi Dairesi Başkanlığı Genel Kamu Hizmetleri Net Bütçe Ödeneği 261.002.050,00-TL, Bütçe Gideri 250.778.906,48-TL, İptal Edilen Ödenek 10.223.143,52-TL,

OT

.../...

T.C.
İZMİR BÜYÜKŞEHİR BELEDİYESİ

Karar No : 97509404.301.05.417
Karar Tarihi : 17/05/2019

MECLİS KARARI
(S.3)

Eşrefpaşa Hastanesi Sağlık Hizmetleri Net Bütçe Ödeneği 70.365.500,00-TL, Bütçe Gideri 59.374.234,75-TL, İptal Edilen Ödenek 10.991.265,25-TL,

Etüd ve Projeler Dairesi Başkanlığı Ekonomik İşler ve Hizmetler, İskân Ve Toplum Refahı Hizmetleri, Dinlenme, Kültür ve Din Hizmetleri Net Bütçe Ödeneği 36.165.300,00 TL, Bütçe Gideri 22.650.684,80-TL, İptal Edilen Ödenek 13.514.615,20-TL,

Yapı İşleri Dairesi Başkanlığı İskân ve Toplum Refahı Hizmetleri Net Bütçe Ödeneği 316.515.700,00-TL, Bütçe Gideri 281.288.330,43-TL, İptal Edilen Ödenek 35.227.369,57-TL,

İşletme İştirakler ve Yerel Hizmetler Dairesi Başkanlığı Genel Kamu Hizmetleri, Sağlık Hizmetleri Net Bütçe Ödeneği 782.077.841,00-TL, Bütçe Gideri 771.941.241,22-TL, İptal Edilen Ödenek 10.136.599,78- TL,

İmar ve Şehircilik Dairesi Başkanlığı Ekonomik İşler ve Hizmetler Net Bütçe Ödeneği 9.167.850,00-TL, Bütçe Gideri 6.791.520,52-TL, İptal Edilen Ödenek 2.376.329,48-TL,

Sosyal Projeler Dairesi Başkanlığı Eğitim Hizmetleri, Sosyal Güvenlik ve Sosyal Yardım Hizmetleri Net Bütçe Ödeneği 30.905.400,00-TL, Bütçe Gideri 27.643.204,16-TL, İptal Edilen Ödenek 3.262.195,84-TL,

İtfaiye Dairesi Başkanlığı Kamu Düzeni ve Güvenlik Hizmetleri Net Bütçe Ödeneği 165.417.600,00-TL, Bütçe Gideri 153.555.476,67-TL, İptal Edilen Ödenek 11.862.123,33-TL,

Kültür ve Sanat Dairesi Başkanlığı Dinlenme, Kültür ve Din Hizmetleri Net Bütçe Ödeneği 67.279.920,00-TL, Bütçe Gideri 52.759.021,24-TL, İptal Edilen Ödenek 14.520.898,76-TL,

Satınalma Dairesi Başkanlığı Genel Kamu Hizmetleri Net Bütçe Ödeneği 4.761.700,00-TL, Bütçe Gideri 4.277.163,07-TL, İptal Edilen Ödenek 484.536,93-TL,

Ulaşım Dairesi Başkanlığı Kamu Düzeni ve Güvenlik Hizmetleri, Ekonomik İşler ve Hizmetler Net Bütçe Ödeneği 166.619.349,00 TL, Bütçe Gideri 86.519.069,65 TL, İptal Edilen Ödenek 80.100.279,35-TL,

Banliyö ve Raylı Sistem Yatırımları Dairesi Başkanlığı Ekonomik İşler ve Hizmetler Net Bütçe Ödeneği 325.343.770,00-TL, Bütçe Gideri 314.948.276,88-TL, İptal Edilen Ödenek 10.395.493,12-TL,

Park ve Bahçeler Dairesi Başkanlığı Sağlık Hizmetleri, Dinlenme, Kültür ve Din Hizmetleri Net Bütçe Ödeneği 280.143.250,00-TL, Bütçe Gideri 244.231.013,62-TL, İptal Edilen Ödenek 35.912.236,38-TL,

Yazı İşleri ve Kararlar Dairesi Başkanlığı Genel Kamu Hizmetleri Net Bütçe Ödeneği 3.453.750,00-TL, Bütçe Gideri 3.248.298,93-TL, İptal Edilen Ödenek 205.451,07-TL,

DS
Ö/T

.../...

T.C.
İZMİR BÜYÜKŞEHİR BELEDİYESİ

Karar No : 97509404.301.05.417
Karar Tarihi : 17/05/2019

MECLİS KARARI
(S.4)

Zabıta Dairesi Başkanlığı Kamu Düzeni ve Güvenlik Hizmetleri Net Bütçe Ödeneği 42.304.100,00-TL, Bütçe Gideri 40.445.809,30-TL, İptal Edilen Ödenek 1.858.290,70-TL,

Kentsel Dönüşüm Dairesi Başkanlığı İskân ve Toplum Refahı Hizmetleri Net Bütçe Ödeneği 11.642.300,00-TL, Bütçe Gideri 8.759.090,14-TL, İptal Edilen Ödenek 2.883.209,86-TL,

Sosyal Hizmetler Dairesi Başkanlığı Genel Kamu Hizmetleri, Sosyal Güvenlik ve Sosyal Yardım Hizmetleri Net Bütçe Ödeneği 164.320.500,00-TL, Bütçe Gideri 142.455.051,00-TL, İptal Edilen Ödenek 21.865.449,00-TL,

Gençlik ve Spor Dairesi Başkanlığı Dinlenme, Kültür ve Din Hizmetleri Net Bütçe Ödeneği 30.200.250,00-TL, Bütçe Gideri 25.406.126,31-TL, İptal Edilen Ödenek 4.794.123,69-TL,

Mezarlıklar Dairesi Başkanlığı Genel Kamu Hizmetleri Net Bütçe Ödeneği 93.184.700,00-TL, Bütçe Gideri 80.927.412,50-TL, İptal Edilen Ödenek 12.257.287,50-TL,

Atık Yönetimi Dairesi Başkanlığı Çevre Koruma Hizmetleri Net Bütçe Ödeneği 163.671.951,00-TL, Bütçe Gideri 158.458.040,06-TL, İptal Edilen Ödenek 5.213.910,94-TL,

Fen İşleri Dairesi Başkanlığı Genel Kamu Hizmetleri, Ekonomik İşler ve Hizmetler Net Bütçe Ödeneği 1.195.167.180,00-TL, Bütçe Gideri 1.173.990.245,41-TL, İptal Edilen Ödenek 21.176.934,59-TL,

İmar Denetim Dairesi Başkanlığı Ekonomik İşler ve Hizmetler Net Bütçe Ödeneği 4.814.550,00-TL, Bütçe Gideri 4.386.075,36-TL, İptal Edilen Ödenek 428.474,64-TL,

Tarımsal Hizmetler Dairesi Başkanlığı Dinlenme, Kültür ve Din Hizmetleri Net Bütçe Ödeneği 23.258.600,00-TL, Bütçe Gideri 20.367.181,48-TL, İptal Edilen Ödenek 2.891.418,52-TL,

Yapım İhaleleri Dairesi Başkanlığı İskân ve Toplum Refahı Hizmetleri Net Bütçe Ödeneği 4.614.800,00-TL, Bütçe Gideri 4.202.058,31-TL, İptal Edilen Ödenek 412.741,69-TL,

Harita ve Cbs Dairesi Başkanlığı Genel Kamu Hizmetleri, İskan Ve Toplum Refahı Hizmetleri Net Bütçe Ödeneği 17.548.600,00-TL, Bütçe Gideri 15.221.798,06-TL, İptal Edilen Ödenek 2.326.801,94-TL,

SONUÇ

2018 Mali Yılı Gider Kesin Hesabının Kurumsal Kodlaması Yapılan Tüm Birimlerin Fonksiyonel Sınıflandırılmalarının 1. Düzeylerinin ayrı ayrı incelenmesi sonucunda; Net Bütçe Ödeneğinin 5.450.000.000,00-TL, Bütçe Giderinin 5.077.200.363,78-TL, İptal Edilen Ödenegin 372.799.636,22-TL gerçekleştiği Komisyonumuzca oyçokluğu ile kabul edilmiştir.

DS
Ö/T

.../...

T.C.
İZMİR BÜYÜKŞEHİR BELEDİYESİ

Karar No : 97509404.301.05.417
Karar Tarihi : 17/05/2019

MECLİS KARARI
(S.5)

B- EKONOMİK SINIFLANDIRMAYA GÖRE 1. DÜZEYDE BÜTÇE GİDER KESİN HESABI

Mahalli İdareler Bütçe ve Muhasebe Yönetmeliğinin 10. maddesinde belirtilen 01- Personel Giderleri, 02- Sosyal Güvenlik Kurumlarına Devlet Primi Giderleri, 03- Mal ve Hizmet Alım Giderleri, 04- Faiz Giderleri, 05- Cari Transferler, 06- Sermaye Giderleri, 07- Sermaye Transferleri, 08- Borç Verme, 09- Yedek Ödenekler ekonomik sınıflandırma düzeyinde olup, 2018 Mali Yılı net bütçe ödenekleri, gerçekleşen bütçe giderleri ve iptal edilen ödenekler aşağıda gösterildiği şekilde Komisyonumuzca oyçokluğu ile kabul edilmiştir.

01- PERSONEL GİDERLERİ

2018 Mali Yılı sonu itibari ile bu ekonomik sınıflandırmada yer alan harcama kalemleri için net bütçe ödeneği tutarı 381.623.582,00-TL olup, yıl içinde 360.610.121,16-TL bütçe gideri gerçekleşmiş ve 21.013.460,84-TL kullanılmayan ödenek iptal edilmiştir. Komisyonumuzca oyçokluğu ile kabul edilmiştir.

02- SOSYAL GÜVENLİK KURUMLARINA DEVLET PRİMİ GİDERLERİ

2018 Mali Yılı sonu itibari ile bu ekonomik sınıflandırmada yer alan harcama kalemleri için net bütçe ödeneğinin tutarı 53.906.218,00-TL olup, yıl içinde 51.662.176,88-TL bütçe giderinin gerçekleşmiş ve 2.244.041,12-TL kullanılmayan ödenek iptal edilmiştir. Komisyonumuzca oyçokluğu ile kabul edilmiştir.

03- MAL VE HİZMET ALIM GİDERLERİ

2018 Mali Yılı sonu itibari ile bu ekonomik sınıflandırmada yer alan harcama kalemleri için net bütçe ödeneği tutarı 1.185.594.268,00-TL olup, yıl içinde 1.057.854.612,87-TL bütçe gideri gerçekleşmiş ve 127.739.655,13-TL kullanılmayan ödenek iptal edilmiştir. Komisyonumuzca oyçokluğu ile kabul edilmiştir.

04- FAİZ GİDERLERİ

2018 Mali Yılı sonu itibari ile bu ekonomik sınıflandırmada yer alan harcama kalemleri için net bütçe ödeneği tutarı 166.866.200,00-TL olup, yıl içinde 166.702.517,16-TL bütçe gideri gerçekleşmiş ve 163.682,84-TL kullanılmayan ödenek iptal edilmiştir. Komisyonumuzca oyçokluğu ile kabul edilmiştir.

05- CARİ TRANSFERLER

2018 Mali Yılı sonu itibari ile bu ekonomik sınıflandırmada yer alan harcama kalemleri için net bütçe ödeneği tutarı 519.624.531,00-TL olup, yıl içinde 513.110.889,97-TL bütçe gideri gerçekleşmiş ve 6.513.641,03-TL kullanılmayan ödenek iptal edilmiştir. Komisyonumuzca oyçokluğu ile kabul edilmiştir.

DS
Ö/T

.../...



T.C.
İZMİR BÜYÜKŞEHİR BELEDİYESİ

Karar No : 97509404.301.05.417
Karar Tarihi : 17/05/2019

MECLİS KARARI
(S.6)

06- SERMAYE GİDERLERİ

2018 Mali Yılı sonu itibari ile bu ekonomik sınıflandırmada yer alan harcama kalemleri için net bütçe ödeneği tutarı 2.406.702.010,00-TL olup, yıl içinde 2.195.121.421,12-TL bütçe gideri gerçekleşmiş ve 211.580.588,88-TL kullanılmayan ödenek iptal edilmiştir. Komisyonumuzca oyçokluğu ile kabul edilmiştir.

07- SERMAYE TRANSFERLERİ

2018 Mali Yılı sonu itibari ile bu ekonomik sınıflandırmada yer alan harcama kalemleri için net bütçe ödeneği tutarı 23.006.000,00-TL olup, yıl içinde 19.933.096,62-TL bütçe gideri gerçekleşmiş ve 3.072.903,38-TL kullanılmayan ödenek iptal edilmiştir. Komisyonumuzca oyçokluğu ile kabul edilmiştir.

08- BORÇ VERME

2018 Mali Yılı sonu itibari ile bu ekonomik sınıflandırmada yer alan harcama kalemleri için net bütçe ödeneği tutarı 712.670.341,00-TL olup, yıl içinde 712.205.528,00-TL bütçe gideri gerçekleşmiş ve 464.813,00-TL kullanılmayan ödenek iptal edilmiştir. Komisyonumuzca oyçokluğu ile kabul edilmiştir.

09- YEDEK ÖDENEKLER

2018 Mali Yılı sonu itibari ile bu ekonomik sınıflandırmada yer alan harcama kalemleri için ayrılan ve kullanılmayan 6.850,00-TL ödenek iptal edilmiştir. Komisyonumuzca oyçokluğu ile kabul edilmiştir.

SONUÇ

2018 Mali Yılı Gider Kesin Hesabının Ekonomik Sınıflandırmanın 1. Düzeyinde birimlerin ayrı ayrı incelenmesi sonucunda; net bütçe ödeneğinin 5.450.000.000,00-TL, bütçe giderinin 5.077.200.363,78-TL, iptal edilen ödeneğin 372.799.636,22-TL gerçekleştiği Komisyonumuzca oyçokluğu ile kabul edilmiştir.

BÜTÇE GELİRLERİ KESİN HESABI

A-EKONOMİK SINIFLANDIRMAYA GÖRE 1.DÜZEYDE GELİR KESİN HESABI

Mahalli İdareler Bütçe ve Muhasebe Yönetmeliğinin 11. maddesinde belirtilen 01- Vergi Gelirleri, 03- Teşebbüs ve Mülkiyet Gelirleri, 04- Alınan Bağış ve Yardımlar ile Özel Gelirler, 05- Diğer Gelirler, 06- Sermaye Gelirleri, 09- Red ve İadeler ekonomik sınıflandırma düzeyinde olup, 2018 Mali Yılında öngörülen gelir tahmini ve gerçekleşen tahsilât tutarları aşağıda belirtildiği şekilde Komisyonumuzca oyçokluğu ile kabul edilmiştir.

BS
Ö/T

.../...

T.C.
İZMİR BÜYÜKŞEHİR BELEDİYESİ

Karar No : 97509404.301.05.417
Karar Tarihi : 17/05/2019

MECLİS KARARI
(S.7)

01- VERGİ GELİRLERİ

01- Vergi Gelirleri ekonomik kodlamasında yer alan 13- Dahilde Alınan Mal ve Hizmet Vergisi, 16- Harçlar gelirleri için 2018 Mali Yılı bütçesinde 47.289.000,00-TL gelir tahmini öngörülmüştür.

Mali yılsonunda 01-Vergi Gelirleri için bütçe geliri olarak net 44.202.432,94-TL tahsilât yapılmıştır. Komisyonumuzca oyçokluğu ile kabul edilmiştir.

03- TEŞEBBÜS VE MÜLKİYET GELİRLERİ

03-Teşebbüs ve Mülkiyet Gelirleri ekonomik kodlamasında yer alan 31- Mal ve Hizmet Satış Gelirleri, 34- Kurumlar Hâsılatı, 35- Kurumlar Karları ve 36- Kira Gelirleri için 2018 Mali Yılı bütçesinde 206.338.000,00-TL gelir tahmini öngörülmüştür.

Mali yılsonunda 03-Teşebbüs ve Mülkiyet Gelirleri için bütçe geliri olarak net 273.137.979,51-TL tahsilât yapılmıştır. Komisyonumuzca oyçokluğu ile kabul edilmiştir.

04- ALINAN BAĞIŞ VE YARDIMLAR İLE ÖZEL GELİRLER

04-Alınan Bağış ve Yardımlar ile Özel Gelirler ekonomik kodlamasında yer alan 44- Kurumlardan ve Kişilerden Alınan Yardım için 2018 mali yılı bütçesinde 3.000,00-TL gelir tahmini öngörülmüştür.

Mali yılsonunda 04-Alınan Bağış ve Yardımlar ile Özel Gelirler için bütçe geliri olarak net 30.952,06-TL tahsilât yapılmıştır. Komisyonumuzca oyçokluğu ile kabul edilmiştir.

05- DİĞER GELİRLER

05-Diğer Gelirler ekonomik kodlamasında yer alan 51- Faiz Gelirleri, 52- Kişi ve Kurumlardan Alınan Paylar, 53-Para Cezaları, 59- Diğer Çeşitli Gelirler gelirleri için 2018 Mali Yılı bütçesinde 4.300.914.000,00-TL gelir tahmini öngörülmüştür.

Mali yılsonunda 05- Diğer Gelirler için bütçe geliri olarak net 4.147.191.615,18-TL tahsilât yapılmıştır. Komisyonumuzca oyçokluğu ile kabul edilmiştir.

06- SERMAYE GELİRLERİ

06- Sermaye Gelirleri ekonomik kodlamasında yer alan 61- Taşınmaz Satış Gelirleri ve 62- Taşınır Satış Gelirleri için 2018 Mali Yılı bütçesinde 81.050.000,00-TL gelir tahmini öngörülmüştür.

Mali yılsonunda 06- Sermaye Gelirleri için bütçe geliri olarak net 90.338.804,79-TL tahsilat yapılmıştır. Komisyonumuzca oyçokluğu ile kabul edilmiştir.

D
O/T

.../...



T.C.
İZMİR BÜYÜKŞEHİR BELEDİYESİ

Karar No : 97509404.301.05.417

Karar Tarihi : 17/05/2019

MECLİS KARARI
(S.8)

09- RED VE İADELER

09- Red ve İadeler için 2018 Mali Yılı bütçesinde 594.000,00-TL tahmin öngörülmüştür.

Mali yılsonunda tahsil edilen bütçe gelirlerinden 6.789.606,81-TL red ve iade yapılmıştır. Komisyonumuzca oyçokluğu ile kabul edilmiştir.

SONUÇ

2018 Mali Yılı Gelir Kesin Hesabının Ekonomik Sınıflandırmanın 1. Düzeyinde ayrı ayrı incelenmesi sonucunda; brüt 4.635.594.000,00-TL, net 4.635.000.000,00-TL gelir tahmini öngörülmüş olup, yılsonunda 4.561.691.391,29-TL bütçe geliri, 6.789.606,81-TL red ve iade yapılarak net 4.554.901.784,48-TL tahsilât gerçekleşmiştir. Komisyonumuzca oyçokluğu ile kabul edilmiştir.

FİNANSMANIN EKONOMİK SINIFLANDIRMASI KESİN HESABI

Mahalli İdareler Bütçe ve Muhasebe Yönetmeliğinin 20. maddesinde belirtilen;

01- İç Borçlanma, 02- Dış Borçlanma, 03- Likidite Amaçlı Tutulan Nakit, Mevduat ve Menkul Kıymetlerdeki Değişiklikler, 04- Net Borçlanma, 05- Net Finansman olup, 2018 Mali Yılında öngörülen borçlanma ve gerçekleşme tutarları aşağıda belirtildiği şekilde Komisyonumuzca oyçokluğu ile kabul edilmiştir.

01- İÇ BORÇLANMA

2018 Mali Yılı bütçesinde 275.000.000,00-TL borçlanma, 95.000.000,00-TL ödeme öngörülerek net 180.000.000,00-TL iç borçlanma tahmin edilmiştir. 2018 Mali Yılı içerisinde Türkiye Vakıflar Bankası Türk Anonim Ortaklığı'ndan 268.000.000,00-TL iç borçlanma yapılmıştır. Mali Yıl içerisinde Türkiye Vakıflar Bankası Türk Anonim Ortaklığına 50.240.778,88-TL, Denizbank Anonim Şirketine 13.999.999,84-TL, İller Bankası Anonim Şirketine 10.452.488,17-TL, Türkiye Halk Bankası Anonim Şirketine 24.489.795,84-TL, Türkiye Cumhuriyeti Hazine ve Maliye Bakanlığına 1.461.369,63-TL mali borç nakit olarak ödenmiştir. 2018 Mali Yılında toplam 100.644.432,36-TL iç borç kredi geri ödemesi yapılmıştır. Mali yılsonunda iç mali borçlarımızın T.C. Merkez Bankası döviz satış kuru üzerinden değerlendirilmesi sonucunda ortaya çıkan 5.123.447,18-TL kur farkı iç mali borçlarımıza eklenmiştir.

Sonuç olarak 2018 Mali yılsonunda iç borçlanmanın net 172.479.014,82-TL olduğu görülmüştür. Komisyonumuzca oyçokluğu ile kabul edilmiştir.

02- DIŞ BORÇLANMA

2018 Mali Yılı bütçesinde 375.000.000,00-TL borçlanma, 180.000.000,00-TL ödeme öngörülerek net 195.000.000,00-TL dış borçlanma tahmin edilmiştir.

DŞ
Ö/T

.../...

T.C.
İZMİR BÜYÜKŞEHİR BELEDİYESİ

Karar No : 97509404.301.05.417
Karar Tarihi : 17/05/2019

MECLİS KARARI
(S.9)

2018 Mali Yılı içerisinde Konak-Karşıyaka Tramvay Projesi kapsamında Uluslararası Finans Kurumu (IFC)'ndan 106.104.000,00-TL, F.Altay-Narlidere Metro Projesi kapsamında Avrupa İmar ve Kalkınma Bankası (EBRD)'ndan 193.681.000,00-TL dış borçlanma yapılmıştır. Mali yılsonunda dış mali borçlarımızın T.C. Merkez Bankası döviz satış kuru üzerinden değerlemesi sonucunda ortaya çıkan 595.829.604,57-TL kur farkı dış mali borçlarımıza eklenmiştir.

2018 Mali Yılı içerisinde Avrupa Yatırım Bankası (EIB)'na 35.278.412,81-TL, Uluslararası Finans Kurumu (IFC)'na 40.025.346,57-TL, Avrupa İmar ve Kalkınma Bankası (EBRD)'na 24.107.595,39-TL, Fransız Kalkınma Ajansı (AFD)'na 57.886.672,50-TL, ING Bank ING - DIBA AG Şubesine 76.666.791,06-TL olmak üzere toplam 233.964.818,33-TL dış borç kredi geri ödemesi yapılmıştır.

Mali yılsonunda dış borçlanmanın net 661.649.786,24-TL olduğu görülmüştür. Komisyonumuzca oyçokluğu ile kabul edilmiştir.

03- LİKİDİTE AMAÇLI TUTULAN NAKİT, MEVDUAT VE MENKUL KIYMETLERDEKİ DEĞİŞİKLİKLER

2018 Mali Yılı bütçesinde banka mevcudunun 440.000.000,00-TL olacağı öngörülmüştür. Mali yılsonunda banka mevcudunun 396.521.395,94-TL olduğu tespit edilmiştir. Komisyonumuzca oyçokluğu ile kabul edilmiştir.

04- NET BORÇLANMA

2018 Mali Yılı bütçesinde net borçlanmanın 375.000.000,00-TL olacağı öngörülmüştür. Mali yılsonunda net borçlanmanın 834.128.801,06-TL olduğu tespit edilmiştir. Komisyonumuzca oyçokluğu ile kabul edilmiştir.

05- NET FİNANSMAN

2018 Mali Yılı bütçesinde net finansmanın 815.000.000,00-TL olacağı öngörülmüştür. Mali yılsonunda net finansmanın 1.230.650.197,00-TL olduğu tespit edilmiştir. Komisyonumuzca oyçokluğu ile kabul edilmiştir.

AYRINTILI HARCAMA PROGRAMI

2018 Mali Yılı ayrıntılı harcama programının üçer aylık dönemler itibarıyla birinci üç aylık dönem bütçe giderinin 1.119.835.352,86-TL, ikinci üç aylık dönem bütçe giderinin 1.248.500.111,21-TL, üçüncü üç aylık dönem bütçe giderinin 1.175.801.342,33-TL, dördüncü üç aylık dönem bütçe giderinin 1.533.063.557,38-TL olduğu tespit edilmiştir. Komisyonumuzca oyçokluğu ile kabul edilmiştir.

Ö/T

.../...



T.C.
İZMİR BÜYÜKŞEHİR BELEDİYESİ

Karar No : 97509404.301.05.417

Karar Tarihi : 17/05/2019

MECLİS KARARI
(S.10)

FİNANSMAN PROGRAMI

2018 Mali Yılı finansman programının, üçer aylık dönemler itibarıyla birinci üç aylık dönem net tahsilâtının 1.045.991.239,80-TL, ikinci üç aylık dönem net tahsilâtının 990.918.511,96-TL, üçüncü üç aylık dönem net tahsilâtının 1.222.866.466,39-TL, dördüncü üç aylık dönem net tahsilâtının 1.295.125.566,33-TL olduğu tespit edilmiştir. Komisyonumuzca oyçokluğu ile kabul edilmiştir.

TAŞINIR KESİN HESABI

2018 Mali Yılı Taşınır Kesin Hesabı toplamı üzerinden 150- İlk Madde ve Malzemeler gelecek yıla devreden tutarının 53.871.443,63-TL, 253- Tesis, Makine ve Cihazlar gelecek yıla devreden tutarının 128.551.276,76-TL, 254- Taşıtlar gelecek yıla devreden tutarının 654.102.383,93-TL, 255- Demirbaşlar gelecek yıla devreden tutarının 152.919.263,67-TL olduğu tespit edilmiştir. Komisyonumuzca oyçokluğu ile kabul edilmiştir. Sayın Meclisimizin onaylarını sunarım. Denilmektedir.

Yukarıda metni yazılı Plan ve Bütçe Komisyonu Raporunun okutularak müzakereye açılmasının, lehte ve aleyhte tüm görüşlerle birlikte tutanaklara geçmesinin ve görüşmelerin tamamlanmasının ardından, İzmir Büyükşehir Belediyesi 2018 Mali Yılı Kesin Hesabı ve Taşınır Kesin Hesabının; Meclis Başkanı Mustafa Tunç SOYER Başkanlığında, toplantıda hazır bulunan Meclis Üyeleri; Erhan KILIÇ, Taner KAZANOĞLU, Serkan KALMAZ, İlhan DAL, Fikret AKTAŞ, Muhittin SELVİTOPI, Mustafa Şafak BARAN, Bülent SÖZÜPEK, Ceyhan KAYHAN, Mustafa İDUĞ, İbrahim Ulaş POLAT, Bahar GÜRSUL, Hüseyin ÜNAL, Yahya YILDIZ, Abdül BATUR, Ali Emrah KARAMUSTAFAOĞLU, Şamil Sinan AN, Erhan UZUNOĞLU, Cenap BÖRÜHAN, Asker GÜNEŞ, Cemil TUGAY, Saadet ÇAĞLIN, Mustafa ÖZUSLU, Mehmet Atilla BAYSAK, Birgül SURAL ÜNER, Murat AYDIN, Nilüfer BAKOĞLU AŞIK, Serdar SANDAL, İsmail SARI, Yeşim TEKOĞLU, Gamze Gül ÇAMUR, İrfan ÖNAL, Cindi Can POLAT, Sabahattin UÇAR, Ali Rıza KÖÇER, Burhan Suat ÇAĞLAYAN, Ali GÜL, Deniz BEKTAŞ, Ömer ŞENTÜRK, Özkan YILDIZ, Sıla İlgi AKKAŞ, Sultan İPEKLİ, Hasan ÜNAL, Ali YILMAZ, Çağlar GÜLEZ, Halil ARDA, İbrahim ÖZKARA, Necati KIRMAZ, İzel ZENGİNOBUZ DERİNSU, İlhan ÖZKÖSE, Mehmet ERİŞ, Ufuk AYKOL, Özay KAPTAN, Mustafa GERÇEK, Nazan DÖNMEZ, Rıdvan KARAKAYALI, Mehmet TÜRKMEN, Muharrem BAYRAKTAR, Ali BOR, Sedat SARI, Oğuzhan ÖZŞAHİN, Mustafa KAYALAR, Gürsel RÜZGAR, Erkan ÖZKAN, Halil ÇULHAOĞLU, Mehmet Onur Başar ÜÇKAN, Şerif SÜRÜCÜ, Ufuk YÖRÜK, Murat CİHAN, İbrahim Burak OĞUZ, Seda ÖZTÜRE, İsmet ORHAN, Bülent KÖKLÜ, Ertan CERTEL, Onur YİĞİT, Dolunay BAYER, İbrahim Halil KILIÇ, Memet MALTEPE, Haydar GÜLTEKİN, Adil KIRGÖZ, Ayhan KAYA, Hüsnüye YILDIRIM, Hasan KORKMAZ, İsmail YETİŞKİN, Berkhan PARLAK, Sefer TOPÇU, Muammer Ekrem ORAN, Aybars YILDIRIM, Fayika ÖNER, Fatih GÜRBÜZ, Hakan BARÇIN, Özdem Mustafa İNCE, Özkan PARLAR, Nilay KÖKKİLİNÇ, Kazım ÇAM, Ahmet İNANLI, Feridun YILMAZLAR, Refik SÜREN, Ruhi SELEK, İlkay GİRGIN ERDOĞAN, Alpaslan BİLEN, Raife KARABATAK, Mustafa SOLMAZ, Burçin Kevser TOURCHIAN, İsa NEZİR, Fikret MISIRLI, Mustafa Alper GÜLDALI, Fırat EROĞLU, Selma KISA, Hakan YILDIZ, Hıdır ALPTEKİN, Ahmet Uğur BARAN, Özgür HIZAL, Dilek YILDIZ, Hüsnü BOZTEPE, Özgür Erman ÇAĞLAR, Göksel DİNÇER, Aydın PEHLİVAN, Yusuf DEMİRCİOĞLU, Şevket HASIRCI, Murat ÖNCEL, Metin YAŞAR, Galip ATAR, Okan BİLDİRİCİ, Çile ÖZKUL, Orçun ERSEZGİN, Ayşegül ALTUĞ, Ayşegül DURAN TÜRKER, Mümin BAYRAM, Ali AYYILDIZ, Mehmet PINAR, Erhan ÇALIŞKAN,

S
Ö/T

T.C.
İZMİR BÜYÜKŞEHİR BELEDİYESİ

Karar No : 97509404.301.05.417
Karar Tarihi : 17/05/2019

MECLİS KARARI
(S.11)

Barış BÜKÜLMEZ, Semih YALIN, Erol ÇOMAK, Ümit CİNGÖZ, Uğur DEMİREZEN, İsmail EKEROĞLU, Ertuğrul AKGÜN, Sema YEŞİLÇİMEN, Hakan ERTANE, Tarkan Fikret ÇALIK, Kemal SEVİNÇ, Halil AKBULUT, Nezih ÖZUYAR, Salih Atakan DURAN, Halil Doğukan EROĞLU, Nafiz KÜKLER, Salahattin ŞAHİN, Cüneyt UMUTLU, Hakan ŞİMŞEK, Turgut PINAR, Alpaslan KOPARAL, Osman MERT'in katılımıyla oylanmasına geçilmiştir.

2018 MALİ YILI KESİN HESABI VE TAŞINIR KESİN HESABI

2018 Yılı Bütçe Gider Kesin Hesabı, Kurumsal Kodlaması Yapılan Her Birimin, Fonksiyonel Sınıflandırmalarının 1. Düzeyi Toplamları Üzerinden;

Genel Sekreterlik Genel Kamu Hizmetleri Net Bütçe Ödeneği 3.332.800,00-TL, Bütçe Gideri 2.922.293,42-TL, İptal Edilen Ödenek 410.506,58-TL olarak; Birleşime katılanların adları tek tek okundu, oylandı. CHP ve İYİ Parti mensubu Meclis Üyelerinin kabul, AK Parti ve MHP mensubu Meclis Üyelerinin ret oylarıyla oyçokluğu ile kabulüne karar verildi.

Özel Kalem Müdürlüğü Genel Kamu Hizmetleri Net Bütçe Ödeneği 4.967.200,00-TL, Bütçe Gideri 4.585.462,67-TL, İptal Edilen Ödenek 381.737,33-TL olarak; Birleşime katılanların adları tek tek okundu, oylandı. CHP ve İYİ Parti mensubu Meclis Üyelerinin kabul, AK Parti ve MHP mensubu Meclis Üyelerinin ret oylarıyla oyçokluğu ile kabulüne karar verildi.

İnsan Kaynakları ve Eğitim Dairesi Başkanlığı Genel Kamu Hizmetleri Net Bütçe Ödeneği 34.258.100,00-TL, Bütçe Gideri 31.987.306,89-TL, İptal Edilen Ödenek 2.270.793,11-TL olarak; Birleşime katılanların adları tek tek okundu, oylandı. CHP ve İYİ Parti mensubu Meclis Üyelerinin kabul, AK Parti ve MHP mensubu Meclis Üyelerinin ret oylarıyla oyçokluğu ile kabulüne karar verildi.

Bilgi İşlem Dairesi Başkanlığı Genel Kamu Hizmetleri Net Bütçe Ödeneği 42.698.100,00-TL, Bütçe Gideri 38.425.270,09-TL, İptal Edilen Ödenek 4.272.829,91-TL olarak; Birleşime katılanların adları tek tek okundu, oylandı. CHP ve İYİ Parti mensubu Meclis Üyelerinin kabul, AK Parti ve MHP mensubu Meclis Üyelerinin ret oylarıyla oyçokluğu ile kabulüne karar verildi.

Makine İkmal Bakım ve Onarım Dairesi Başkanlığı Genel Kamu Hizmetleri, Kamu Düzeni ve Güvenlik Hizmetleri Net Bütçe Ödeneği 175.771.750,00-TL, Bütçe Gideri 153.395.705,25-TL, İptal Edilen Ödenek 22.376.044,75-TL olarak; Birleşime katılanların adları tek tek okundu, oylandı. CHP ve İYİ Parti mensubu Meclis Üyelerinin kabul, AK Parti ve MHP mensubu Meclis Üyelerinin ret oylarıyla oyçokluğu ile kabulüne karar verildi.

Destek Hizmetleri Dairesi Başkanlığı Genel Kamu Hizmetleri, Kamu Düzeni ve Güvenlik Hizmetleri Net Bütçe Ödeneği 126.412.650,00-TL, Bütçe Gideri 120.812.176,43 TL, İptal Edilen Ödenek 5.600.473,57-TL olarak; Birleşime katılanların adları tek tek okundu, oylandı. CHP ve İYİ Parti mensubu Meclis Üyelerinin kabul, AK Parti ve MHP mensubu Meclis Üyelerinin ret oylarıyla oyçokluğu ile kabulüne karar verildi.

Ö/T

.../...



T.C.
İZMİR BÜYÜKŞEHİR BELEDİYESİ

Karar No : 97509404.301.05.417
Karar Tarihi : 17/05/2019

MECLİS KARARI
(S.12)

Teftiş Kurulu Başkanlığı Genel Kamu Hizmetleri Net Bütçe Ödeneği 1.441.600,00-TL, Bütçe Gideri 1.418.195,49-TL, İptal Edilen Ödenek 23.404,51-TL olarak; Birleşime katılanların adları tek tek okundu, oylandı. CHP ve İYİ Parti mensubu Meclis Üyelerinin kabul, AK Parti ve MHP mensubu Meclis Üyelerinin ret oylarıyla oyçokluğu ile kabulüne karar verildi.

İç Denetim Birimi Başkanlığı Genel Kamu Hizmetleri Net Bütçe Ödeneği 1.418.000,00-TL, Bütçe Gideri 1.276.888,16-TL, İptal Edilen Ödenek 141.111,84-TL olarak; Birleşime katılanların adları tek tek okundu, oylandı. CHP ve İYİ Parti mensubu Meclis Üyelerinin kabul, AK Parti ve MHP mensubu Meclis Üyelerinin ret oylarıyla oyçokluğu ile kabulüne karar verildi.

Strateji Geliştirme Dairesi Başkanlığı Genel Kamu Hizmetleri Net Bütçe Ödeneği 182.769.200,00-TL, Bütçe Gideri 180.782.691,16-TL, İptal Edilen Ödenek 1.986.508,84-TL olarak; Birleşime katılanların adları tek tek okundu, oylandı. CHP ve İYİ Parti mensubu Meclis Üyelerinin kabul, AK Parti ve MHP mensubu Meclis Üyelerinin ret oylarıyla oyçokluğu ile kabulüne karar verildi.

Mali Hizmetler Dairesi Başkanlığı Genel Kamu Hizmetleri Net Bütçe Ödeneği 474.262.200,00-TL, Bütçe Gideri 471.024.171,76-TL, İptal Edilen Ödenek 3.238.028,24-TL olarak; Birleşime katılanların adları tek tek okundu, oylandı. CHP ve İYİ Parti mensubu Meclis Üyelerinin kabul, AK Parti ve MHP mensubu Meclis Üyelerinin ret oylarıyla oyçokluğu ile kabulüne karar verildi.

I. Hukuk Müşavirliği Genel Kamu Hizmetleri Net Bütçe Ödeneği 19.177.700,00-TL, Bütçe Gideri 18.670.349,19-TL, İptal Edilen Ödenek 507.350,81-TL olarak; Birleşime katılanların adları tek tek okundu, oylandı. CHP ve İYİ Parti mensubu Meclis Üyelerinin kabul, AK Parti ve MHP mensubu Meclis Üyelerinin ret oylarıyla oyçokluğu ile kabulüne karar verildi.

Basın, Yayın Halkla İlişkiler ve Muhtarlıklar Dairesi Başkanlığı Genel Kamu Hizmetleri, Dinlenme, Kültür ve Din Hizmetleri Net Bütçe Ödeneği 36.561.409,00-TL, Bütçe Gideri 29.082.591,22-TL, İptal Edilen Ödenek 7.478.817,78-TL olarak; Birleşime katılanların adları tek tek okundu, oylandı. CHP ve İYİ Parti mensubu Meclis Üyelerinin kabul, AK Parti ve MHP mensubu Meclis Üyelerinin ret oylarıyla oyçokluğu ile kabulüne karar verildi.

Protokol Şube Müdürlüğü Genel Kamu Hizmetleri Net Bütçe Ödeneği 18.058.900,00 TL, Bütçe Gideri 16.847.819,78-TL, İptal Edilen Ödenek 1.211.080,22-TL olarak; Birleşime katılanların adları tek tek okundu, oylandı. CHP ve İYİ Parti mensubu Meclis Üyelerinin kabul, AK Parti ve MHP mensubu Meclis Üyelerinin ret oylarıyla oyçokluğu ile kabulüne karar verildi.

Çevre Koruma ve Kontrol Dairesi Başkanlığı Çevre Koruma Hizmetleri, Sağlık Hizmetleri Net Bütçe Ödeneği 58.923.880,00 TL, Bütçe Gideri 51.344.111,92-TL, İptal Edilen Ödenek 7.579.768,08-TL olarak; Birleşime katılanların adları tek tek okundu, oylandı. CHP ve İYİ Parti mensubu Meclis Üyelerinin kabul, AK Parti ve MHP mensubu Meclis Üyelerinin ret oylarıyla oyçokluğu ile kabulüne karar verildi.

İS
Ö/T

.../...

T.C.
İZMİR BÜYÜKŞEHİR BELEDİYESİ

Karar No : 97509404.301.05.417
Karar Tarihi : 17/05/2019

MECLİS KARARI
(S.13)

Emlak Yönetimi Dairesi Başkanlığı Genel Kamu Hizmetleri Net Bütçe Ödeneği 261.002.050,00-TL, Bütçe Gideri 250.778.906,48-TL, İptal Edilen Ödenek 10.223.143,52-TL olarak; Birleşime katılanların adları tek tek okundu, oylandı. CHP ve İYİ Parti mensubu Meclis Üyelerinin kabul, AK Parti ve MHP mensubu Meclis Üyelerinin ret oylarıyla oyçokluğu ile kabulüne karar verildi.

Eşrefpaşa Hastanesi Sağlık Hizmetleri Net Bütçe Ödeneği 70.365.500,00-TL, Bütçe Gideri 59.374.234,75-TL, İptal Edilen Ödenek 10.991.265,25-TL olarak; Birleşime katılanların adları tek tek okundu, oylandı. CHP ve İYİ Parti mensubu Meclis Üyelerinin kabul, AK Parti ve MHP mensubu Meclis Üyelerinin ret oylarıyla oyçokluğu ile kabulüne karar verildi.

Etüd ve Projeler Dairesi Başkanlığı Ekonomik İşler ve Hizmetler, İskân ve Toplum Refahı Hizmetleri, Dinlenme, Kültür ve Din Hizmetleri Net Bütçe Ödeneği 36.165.300,00-TL, Bütçe Gideri 22.650.684,80-TL, İptal Edilen Ödenek 13.514.615,20-TL olarak; Birleşime katılanların adları tek tek okundu, oylandı. CHP ve İYİ Parti mensubu Meclis Üyelerinin kabul, AK Parti ve MHP mensubu Meclis Üyelerinin ret oylarıyla oyçokluğu ile kabulüne karar verildi.

Yapı İşleri Dairesi Başkanlığı İskân ve Toplum Refahı Hizmetleri Net Bütçe Ödeneği 316.515.700,00-TL, Bütçe Gideri 281.288.330,43-TL, İptal Edilen Ödenek 35.227.369,57-TL olarak; Birleşim katılanların adları tek tek okundu, oylandı. CHP ve İYİ Parti mensubu Meclis Üyelerinin kabul, AK Parti ve MHP mensubu Meclis Üyelerinin ret oylarıyla oyçokluğu ile kabulüne karar verildi.

İşletme İştirakler ve Yerel Hizmetler Dairesi Başkanlığı Genel Kamu Hizmetleri, Sağlık Hizmetleri Net Bütçe Ödeneği 782.077.841,00-TL, Bütçe Gideri 771.941.241,22-TL, İptal Edilen Ödenek 10.136.599,78-TL olarak; Birleşime katılanların adları tek tek okundu, oylandı. CHP ve İYİ Parti mensubu Meclis Üyelerinin kabul, AK Parti ve MHP mensubu Meclis Üyelerinin ret oylarıyla oyçokluğu ile kabulüne karar verildi.

İmar ve Şehircilik Dairesi Başkanlığı Ekonomik İşler ve Hizmetler Net Bütçe Ödeneği 9.167.850,00-TL, Bütçe Gideri 6.791.520,52-TL, İptal Edilen Ödenek 2.376.329,48-TL olarak; Birleşime katılanların adları tek tek okundu, oylandı. CHP ve İYİ Parti mensubu Meclis Üyelerinin kabul, AK Parti ve MHP mensubu Meclis Üyelerinin ret oylarıyla oyçokluğu ile kabulüne karar verildi.

Sosyal Projeler Dairesi Başkanlığı Eğitim Hizmetleri, Sosyal Güvenlik Ve Sosyal Yardım Hizmetleri Net Bütçe Ödeneği 30.905.400,00-TL, Bütçe Gideri 27.643.204,16-TL, İptal Edilen Ödenek 3.262.195,84-TL olarak; Birleşime katılanların adları tek tek okundu, oylandı. CHP ve İYİ Parti mensubu Meclis Üyelerinin kabul, AK Parti ve MHP mensubu Meclis Üyelerinin ret oylarıyla oyçokluğu ile kabulüne karar verildi.

İtfaiye Dairesi Başkanlığı Kamu Düzeni ve Güvenlik Hizmetleri Net Bütçe Ödeneği 165.417.600,00-TL, Bütçe Gideri 153.555.476,67-TL, İptal Edilen Ödenek 11.862.123,33-TL olarak; Birleşime katılanların adları tek tek okundu, oylandı. CHP ve İYİ Parti mensubu Meclis Üyelerinin kabul, AK Parti ve MHP mensubu Meclis Üyelerinin ret oylarıyla oyçokluğu ile kabulüne karar verildi.

DS
Ö/T

.../...



T.C.
İZMİR BÜYÜKŞEHİR BELEDİYESİ

Karar No : 97509404.301.05.417
Karar Tarihi : 17/05/2019

MECLİS KARARI
(S.14)

Kültür ve Sanat Dairesi Başkanlığı Dinlenme, Kültür ve Din Hizmetleri Net Bütçe Ödeneği 67.279.920,00-TL, Bütçe Gideri 52.759.021,24-TL, İptal Edilen Ödenek 14.520.898,76-TL olarak; Birleşime katılanların adları tek tek okundu, oylandı. CHP ve İYİ Parti mensubu Meclis Üyelerinin kabul, AK Parti ve MHP mensubu Meclis Üyelerinin ret oylarıyla oyçokluğu ile kabulüne karar verildi.

Satınalma Dairesi Başkanlığı Genel Kamu Hizmetleri Net Bütçe Ödeneği 4.761.700,00-TL, Bütçe Gideri 4.277.163,07-TL, İptal Edilen Ödenek 484.536,93-TL olarak; Birleşime katılanların adları tek tek okundu, oylandı. CHP ve İYİ Parti mensubu Meclis Üyelerinin kabul, AK Parti ve MHP mensubu Meclis Üyelerinin ret oylarıyla oyçokluğu ile kabulüne karar verildi.

Ulaşım Dairesi Başkanlığı Kamu Düzeni ve Güvenlik Hizmetleri, Ekonomik İşler ve Hizmetler Net Bütçe Ödeneği 166.619.349,00 TL, Bütçe Gideri 86.519.069,65 TL, İptal Edilen Ödenek 80.100.279,35-TL olarak; Birleşime katılanların adları tek tek okundu, oylandı. CHP ve İYİ Parti mensubu Meclis Üyelerinin kabul, AK Parti ve MHP mensubu Meclis Üyelerinin ret oylarıyla oyçokluğu ile kabulüne karar verildi.

Banliyö ve Raylı Sistem Yatırımları Dairesi Başkanlığı Ekonomik İşler ve Hizmetler Net Bütçe Ödeneği 325.343.770,00-TL, Bütçe Gideri 314.948.276,88-TL, İptal Edilen Ödenek 10.395.493,12-TL olarak; Birleşime katılanların adları tek tek okundu, oylandı. CHP ve İYİ Parti mensubu Meclis Üyelerinin kabul, AK Parti ve MHP mensubu Meclis Üyelerinin ret oylarıyla oyçokluğu ile kabulüne karar verildi.

Park ve Bahçeler Dairesi Başkanlığı Sağlık Hizmetleri, Dinlenme, Kültür ve Din Hizmetleri Net Bütçe Ödeneği 280.143.250,00-TL, Bütçe Gideri 244.231.013,62-TL, İptal Edilen Ödenek 35.912.236,38-TL olarak; Birleşime katılanların adları tek tek okundu, oylandı. CHP ve İYİ Parti mensubu Meclis Üyelerinin kabul, AK Parti ve MHP mensubu Meclis Üyelerinin ret oylarıyla oyçokluğu ile kabulüne karar verildi.

Yazı İşleri ve Kararlar Dairesi Başkanlığı Genel Kamu Hizmetleri Net Bütçe Ödeneği 3.453.750,00-TL, Bütçe Gideri 3.248.298,93-TL, İptal Edilen Ödenek 205.451,07-TL olarak; Birleşime katılanların adları tek tek okundu, oylandı. CHP ve İYİ Parti mensubu Meclis Üyelerinin kabul, AK Parti ve MHP mensubu Meclis Üyelerinin ret oylarıyla oyçokluğu ile kabulüne karar verildi.

Zabıta Dairesi Başkanlığı Kamu Düzeni ve Güvenlik Hizmetleri Net Bütçe Ödeneği 42.304.100,00-TL, Bütçe Gideri 40.445.809,30-TL, İptal Edilen Ödenek 1.858.290,70-TL olarak; Birleşime katılanların adları tek tek okundu, oylandı. CHP ve İYİ Parti mensubu Meclis Üyelerinin kabul, AK Parti ve MHP mensubu Meclis Üyelerinin ret oylarıyla oyçokluğu ile kabulüne karar verildi.

Kentsel Dönüşüm Dairesi Başkanlığı İskân ve Toplum Refahı Hizmetleri Net Bütçe Ödeneği 11.642.300,00-TL, Bütçe Gideri 8.759.090,14-TL, İptal Edilen Ödenek 2.883.209,86-TL olarak; Birleşime katılanların adları tek tek okundu, oylandı. CHP ve İYİ Parti mensubu Meclis Üyelerinin kabul, AK Parti ve MHP mensubu Meclis Üyelerinin ret oylarıyla oyçokluğu ile kabulüne karar verildi.

ÖT

.../...

T.C.
İZMİR BÜYÜKŞEHİR BELEDİYESİKarar No : 97509404.301.05.417
Karar Tarihi : 17/05/2019MECLİS KARARI
(S.15)

Sosyal Hizmetler Dairesi Başkanlığı Genel Kamu Hizmetleri, Sosyal Güvenlik ve Sosyal Yardım Hizmetleri Net Bütçe Ödeneği 164.320.500,00-TL, Bütçe Gideri 142.455.051,00-TL, İptal Edilen Ödenek 21.865.449,00-TL olarak; Birleşime katılanların adları tek tek okundu, oylandı. CHP ve İYİ Parti mensubu Meclis Üyelerinin kabul, AK Parti ve MHP mensubu Meclis Üyelerinin ret oylarıyla oyçokluğu ile kabulüne karar verildi.

Gençlik ve Spor Dairesi Başkanlığı Dinlenme, Kültür ve Din Hizmetleri Net Bütçe Ödeneği 30.200.250,00-TL, Bütçe Gideri 25.406.126,31-TL, İptal Edilen Ödenek 4.794.123,69-TL, olarak; Birleşime katılanların adları tek tek okundu, oylandı. CHP ve İYİ Parti mensubu Meclis Üyelerinin kabul, AK Parti ve MHP mensubu Meclis Üyelerinin ret oylarıyla oyçokluğu ile kabulüne karar verildi.

Mezarlıklar Dairesi Başkanlığı Genel Kamu Hizmetleri Net Bütçe Ödeneği 93.184.700,00-TL, Bütçe Gideri 80.927.412,50-TL, İptal Edilen Ödenek 12.257.287,50-TL, olarak; Birleşime katılanların adları tek tek okundu, oylandı. CHP ve İYİ Parti mensubu Meclis Üyelerinin kabul, AK Parti ve MHP mensubu Meclis Üyelerinin ret oylarıyla oyçokluğu ile kabulüne karar verildi.

Atık Yönetimi Dairesi Başkanlığı Çevre Koruma Hizmetleri Net Bütçe Ödeneği 163.671.951,00-TL, Bütçe Gideri 158.458.040,06-TL, İptal Edilen Ödenek 5.213.910,94-TL olarak; Birleşime katılanların adları tek tek okundu, oylandı. CHP ve İYİ Parti mensubu Meclis Üyelerinin kabul, AK Parti ve MHP mensubu Meclis Üyelerinin ret oylarıyla oyçokluğu ile kabulüne karar verildi.

Fen İşleri Dairesi Başkanlığı Genel Kamu Hizmetleri, Ekonomik İşler ve Hizmetler Net Bütçe Ödeneği 1.195.167.180,00-TL, Bütçe Gideri 1.173.990.245,41-TL, İptal Edilen Ödenek 21.176.934,59-TL olarak; Birleşime katılanların adları tek tek okundu, oylandı. CHP ve İYİ Parti mensubu Meclis Üyelerinin kabul, AK Parti ve MHP mensubu Meclis Üyelerinin ret oylarıyla oyçokluğu ile kabulüne karar verildi.

İmar Denetim Dairesi Başkanlığı Ekonomik İşler ve Hizmetler Net Bütçe Ödeneği 4.814.550,00-TL, Bütçe Gideri 4.386.075,36-TL, İptal Edilen Ödenek 428.474,64-TL olarak; Birleşime katılanların adları tek tek okundu, oylandı. CHP ve İYİ Parti mensubu Meclis Üyelerinin kabul, AK Parti ve MHP mensubu Meclis Üyelerinin ret oylarıyla oyçokluğu ile kabulüne karar verildi.

Tarımsal Hizmetler Dairesi Başkanlığı Dinlenme, Kültür ve Din Hizmetleri Net Bütçe Ödeneği 23.258.600,00-TL, Bütçe Gideri 20.367.181,48 TL, İptal Edilen Ödenek 2.891.418,52-TL olarak; Birleşime katılanların adları tek tek okundu, oylandı. CHP ve İYİ Parti mensubu Meclis Üyelerinin kabul, AK Parti ve MHP mensubu Meclis Üyelerinin ret oylarıyla oyçokluğu ile kabulüne karar verildi.

Yapım İhaleleri Dairesi Başkanlığı İskân ve Toplum Refahı Hizmetleri Net Bütçe Ödeneği 4.614.800,00-TL, Bütçe Gideri 4.202.058,31-TL, İptal Edilen Ödenek 412.741,69-TL, olarak; Birleşime katılanların adları tek tek okundu, oylandı. CHP ve İYİ Parti mensubu Meclis Üyelerinin kabul, AK Parti ve MHP mensubu Meclis Üyelerinin ret oylarıyla oyçokluğu ile kabulüne karar verildi.

DS
O/T

.../...



T.C.
İZMİR BÜYÜKŞEHİR BELEDİYESİ

Karar No : 97509404.301.05.417
Karar Tarihi : 17/05/2019

MECLİS KARARI
(S.16)

Harita ve Cbs Dairesi Başkanlığı Genel Kamu Hizmetleri, İskân ve Toplum Refahı Hizmetleri Net Bütçe Ödeneği 17.548.600,00-TL, Bütçe Gideri 15.221.798,06-TL, İptal Edilen Ödenek 2.326.801,94-TL olarak; Birleşime katılanların adları tek tek okundu, oylandı. CHP ve İYİ Parti mensubu Meclis Üyelerinin kabul, AK Parti ve MHP mensubu Meclis Üyelerinin ret oylarıyla oyçokluğu ile kabulüne karar verildi.

Kurumsal Kodlaması Yapılan Tüm Birimlerin Fonksiyonel Sınıflandırılmalarının 1. Düzey Net Bütçe Ödeneğinin Toplamları 5.450.000.000,00-TL, Bütçe Gideri Toplamları 5.077.200.363,78-TL, İptal Edilen Ödenek Toplamları 372.799.636,22-TL olarak; Birleşime katılanların adları tek tek okundu, oylandı. CHP ve İYİ Parti mensubu Meclis Üyelerinin kabul, AK Parti ve MHP mensubu Meclis Üyelerinin ret oylarıyla oyçokluğu ile kabulüne karar verildi.

2018 Mali Yılı Bütçe Gelir Kesin Hesabı, Ekonomik Sınıflandırmanın 1. Düzeyi Toplamları Üzerinden;

Vergi Gelirleri, Net Tahsilât 44.202.432,94-TL olarak; Birleşime katılanların adları tek tek okundu, oylandı. CHP ve İYİ Parti mensubu Meclis Üyelerinin kabul, AK Parti ve MHP mensubu Meclis Üyelerinin ret oylarıyla oyçokluğu ile kabulüne karar verildi.

Teşebbüs ve Mülkiyet Gelirleri, Net Tahsilât 273.137.979,51-TL olarak; Birleşime katılanların adları tek tek okundu, oylandı. CHP ve İYİ Parti mensubu Meclis Üyelerinin kabul, AK Parti ve MHP mensubu Meclis Üyelerinin ret oylarıyla oyçokluğu ile kabulüne karar verildi.

Alınan Bağış ve Yardımlar ile Özel Gelirler, Net Tahsilât 30.952,06-TL olarak; Birleşime katılanların adları tek tek okundu, oylandı. CHP ve İYİ Parti mensubu Meclis Üyelerinin kabul, AK Parti ve MHP mensubu Meclis Üyelerinin ret oylarıyla oyçokluğu ile kabulüne karar verildi.

Diğer Gelirler, Net Tahsilât 4.147.191.615,18-TL olarak; Birleşime katılanların adları tek tek okundu, oylandı. CHP ve İYİ Parti mensubu Meclis Üyelerinin kabul, AK Parti ve MHP mensubu Meclis Üyelerinin ret oylarıyla oyçokluğu ile kabulüne karar verildi.

Sermaye Gelirleri, Net Tahsilât 90.338.804,79-TL olarak; Birleşime katılanların adları tek tek okundu, oylandı. CHP ve İYİ Parti mensubu Meclis Üyelerinin kabul, AK Parti ve MHP mensubu Meclis Üyelerinin ret oylarıyla oyçokluğu ile kabulüne karar verildi.

2018 Mali Yılı Bütçe Gelir Kesin Hesabı Ekonomik Sınıflandırmanın 1. Düzey Genel Toplamları Üzerinden Bütçe Tahmini 4.635.594.000,00-TL, Net Tahsilât 4.554.901.784,48-TL olarak; Birleşime katılanların adları tek tek okundu, oylandı. CHP ve İYİ Parti mensubu Meclis Üyelerinin kabul, AK Parti ve MHP mensubu Meclis Üyelerinin ret oylarıyla oyçokluğu ile kabulüne karar verildi.

Ö/T

.../...

T.C.
İZMİR BÜYÜKŞEHİR BELEDİYESİ

Karar No : 97509404.301.05.417
Karar Tarihi : 17/05/2019

MECLİS KARARI
(S.17)

2018 Mali Yılı Finansmanın Ekonomik Sınıflandırması Kesin Hesabı, 1. Düzeyini Genel Toplamları Üzerinden;

İç Borçlanma, Gerçekleşen 172.479.014,82-TL olarak; Birleşime katılanların adları tek tek okundu, oylandı. CHP ve İYİ Parti mensubu Meclis Üyelerinin kabul, AK Parti ve MHP mensubu Meclis Üyelerinin ret oylarıyla oyçokluğu ile kabulüne karar verildi.

Dış Borçlanma, Gerçekleşen 661.649.786,24-TL olarak; Birleşime katılanların adları tek tek okundu, oylandı. CHP ve İYİ Parti mensubu Meclis Üyelerinin kabul, AK Parti ve MHP mensubu Meclis Üyelerinin ret oylarıyla oyçokluğu ile kabulüne karar verildi.

Likidite Amaçlı Tutulan Nakit, Mevduat ve Menkul Kıymetlerdeki Değişiklikler, Gerçekleşen 396.521.395,94-TL olarak; Birleşime katılanların adları tek tek okundu, oylandı. CHP ve İYİ Parti mensubu Meclis Üyelerinin kabul, AK Parti ve MHP mensubu Meclis Üyelerinin ret oylarıyla oyçokluğu ile kabulüne karar verildi.

Net Borçlanma, Gerçekleşen 834.128.801,06-TL olarak; Birleşime katılanların adları tek tek okundu, oylandı. CHP ve İYİ Parti mensubu Meclis Üyelerinin kabul, AK Parti ve MHP mensubu Meclis Üyelerinin ret oylarıyla oyçokluğu ile kabulüne karar verildi.

Net Finansmanın, Gerçekleşen 1.230.650.197,00-TL olarak; Birleşime katılanların adları tek tek okundu, oylandı. CHP ve İYİ Parti mensubu Meclis Üyelerinin kabul, AK Parti ve MHP mensubu Meclis Üyelerinin ret oylarıyla oyçokluğu ile kabulüne karar verildi.

2018 Mali Yılı Ayrıntılı Harcama Programını, Üçer Aylık Dönemler İtibarıyla, Bütçe Giderleri Toplamları Üzerinden;

Birinci Üç Aylık Dönem Bütçe Gideri 1.119.835.352,86-TL olarak; Birleşime katılanların adları tek tek okundu, oylandı. CHP ve İYİ Parti mensubu Meclis Üyelerinin kabul, AK Parti ve MHP mensubu Meclis Üyelerinin ret oylarıyla oyçokluğu ile kabulüne karar verildi.

İkinci Üç Aylık Dönem Bütçe Gideri 1.248.500.111,21-TL olarak; Birleşime katılanların adları tek tek okundu, oylandı. CHP ve İYİ Parti mensubu Meclis Üyelerinin kabul, AK Parti ve MHP mensubu Meclis Üyelerinin ret oylarıyla oyçokluğu ile kabulüne karar verildi.

Üçüncü Üç Aylık Dönem Bütçe Gideri 1.175.801.342,33-TL olarak; Birleşime katılanların adları tek tek okundu, oylandı. CHP ve İYİ Parti mensubu Meclis Üyelerinin kabul, AK Parti ve MHP mensubu Meclis Üyelerinin ret oylarıyla oyçokluğu ile kabulüne karar verildi.

Dördüncü Üç Aylık Dönem Bütçe Gideri 1.533.063.557,38-TL olarak; Birleşime katılanların adları tek tek okundu, oylandı. CHP ve İYİ Parti mensubu Meclis Üyelerinin kabul, AK Parti ve MHP mensubu Meclis Üyelerinin ret oylarıyla oyçokluğu ile kabulüne karar verildi.

DS
Ö/T

.../...



T.C.
İZMİR BÜYÜKŞEHİR BELEDİYESİ

Karar No : 97509404.301.05.417
Karar Tarihi : 17/05/2019

MECLİS KARARI
(S.18)

2018 Mali Yılı Finansman Programı, Üçer Aylık Dönemler İtibarıyla, Net Tahsilat Toplamları Üzerinden;

Birinci Üç Aylık Dönem Net Tahsilât 1.045.991.239,80-TL olarak; Birleşime katılanların adları tek tek okundu, oylandı. CHP ve İYİ Parti mensubu Meclis Üyelerinin kabul, AK Parti ve MHP mensubu Meclis Üyelerinin ret oylarıyla oyçokluğu ile kabulüne karar verildi.

İkinci Üç Aylık Dönem Net Tahsilât 990.918.511,96-TL olarak; Birleşime katılanların adları tek tek okundu, oylandı. CHP ve İYİ Parti mensubu Meclis Üyelerinin kabul, AK Parti ve MHP mensubu Meclis Üyelerinin ret oylarıyla oyçokluğu ile kabulüne karar verildi.

Üçüncü Üç Aylık Dönem Net Tahsilât 1.222.866.466,39-TL olarak; Birleşime katılanların adları tek tek okundu, oylandı. CHP ve İYİ Parti mensubu Meclis Üyelerinin kabul, AK Parti ve MHP mensubu Meclis Üyelerinin ret oylarıyla oyçokluğu ile kabulüne karar verildi.

Dördüncü Üç Aylık Dönem Net Tahsilât 1.295.125.566,33-TL olarak; Birleşime katılanların adları tek tek okundu, oylandı. CHP ve İYİ Parti mensubu Meclis Üyelerinin kabul, AK Parti ve MHP mensubu Meclis Üyelerinin ret oylarıyla oyçokluğu ile kabulüne karar verildi.

2018 MALİ YILI TAŞINIR KESİN HESABI

2018 Mali Yılı Taşınır Kesin Hesabı toplamaları üzerinden 150- İlk Madde ve Malzemeler gelecek yıla devreden tutarının 53.871.443,63-TL, 253- Tesis, Makine ve Cihazlar gelecek yıla devreden tutarının 128.551.276,76-TL, 254- Taşıtlar gelecek yıla devreden tutarının 654.102.383,93-TL, 255- Demirbaşlar gelecek yıla devreden tutarının 152.919.263,67-TL olarak; Birleşime katılanların adları tek tek okundu, oylandı. CHP ve İYİ Parti mensubu Meclis Üyelerinin kabul, AK Parti ve MHP mensubu Meclis Üyelerinin ret oylarıyla oyçokluğu ile kabulüne karar verildi.

İzmir Büyükşehir Belediyesi 2018 Mali Yılı Kesin Hesabı ve Taşınır Kesin Hesabının madde madde ve Birleşime katılan Meclis Üyelerinin tek tek adları okunmak sureti ile açık oylama usulüyle oylanması tamamlanmış olup; Mustafa SOLMAZ, Burçin Kevser TOURCHIAN, İsa NEZİR, Fikret MISIRLI, Mustafa Alper GÜLDALI, Fırat EROĞLU, Selma KISA, Hakan YILDIZ, Hıdır ALPTEKİN, Ahmet Uğur BARAN, Özgür HIZAL, Dilek YILDIZ, Hüsnü BOZTEPE, Özgür Erman ÇAĞLAR, Göksel DİNÇER, Aydın PEHLİVAN, Yusuf DEMİRCİOĞLU, Şevket HASIRCI, Murat ÖNCEL, Metin YAŞAR, Galip ATAR, Okan BİLDİRİCİ, Çile ÖZKUL, Orçun ERSEZGİN, Ayşegül ALTUĞ, Ayşegül DURAN TÜRKER, Mümin BAYRAM, Ali AYYILDIZ, Mehmet PINAR, Erhan ÇALIŞKAN, Barış BÜKÜLMEZ, Semih YALIN, Erol ÇOMAK, Ümit CİNGÖZ, Uğur DEMİREZEN, İsmail EKEROĞLU, Ertuğrul AKGÜN, Sema YEŞİLÇİMEN, Hakan ERTANE, Salahattin ŞAHİN, Cüneyt UMUTLU, Hakan ŞİMŞEK, Turgut PINAR, Alpaslan KOPARAL, Osman MERT'in **her maddede kullandıkları ret oyları ile** Adalet ve Kalkınma Partisi mensubu Meclis Üyeleri Erhan ÇALIŞKAN ve Hüsnü BOZTEPE'nin "Plan ve bütçe komisyonunda tarafımıza verilen belge ve belediye çalışanlarının sözlü verdiği bilgiler doğrultusunda aşağıdaki değerlendirmeler yapılmıştır. Belediyenin 2017 yılında 727 544 804 TL. olan borç ve kur farkından ortaya çıkan yükümlülükleri bütçenin % 16.2 sine karşılık gelirken 2018 yılında 1 163 614 604TL ye yükselen borç ve kur farkından ortaya çıkan yükümlülükleri bütçenin % 20.3 ne karşılık

Ö/T

.../...

T.C.
İZMİR BÜYÜKŞEHİR BELEDİYESİKarar No : 97509404.301.05.417
Karar Tarihi : 17/05/2019MECLİS KARARI
(S.19)

gelmektedir. Borç ve yükümlülüklerin bütçe içindeki oranı yükselmiştir. 2018 yılı içerisinde, bütçe harcamaları içerisinde 501 311 767tl iç ve dış borç ödemesinin bütçenin %9.9 una karşılık geldiği görülmektedir. 1 Nisan 2019 tarihi itibari ile İzmir Büyükşehir Belediyesi'nin tüm şirket ve iştiraklerini kapsayan konsolide borçları yaklaşık 4 900 000 000tl'ye ulaşmıştır. Bankalara olan iç borçların vadesi ortalama 4 yıl olarak gözükürken, dış borçların vadesi 2030 'lu yıllara kadar yayılmaktadır. Sadece son dönemde kur farkından dolayı 538 000000tl'lik borç miktarında artış meydana gelmiştir. Önümüzdeki yıllarda kur artışları bütçe üzerinde olumsuz baskı yaratma riski taşımaktadır. İlçe belediyelerine yapılacak yardımların, diğer belediyelerin sınırları içerisinde yaşayan İzmirli'lerin hizmetten eşit faydalanma haklarını yaralamayacak şekilde yapılması gerekir. Bu da ancak ilçe belediyelerine yapılan yardımların, objektif ve etik değerlendirme kriterine dayanarak 5 yıllık süre içinde her ilçeye ne kadar yardım yapılacağına başlangıçta belirlenmesi ve kamuoyuna duyurulması ile mümkündür. Sadece 2018 yılı için değil geçtiğimiz 5 yıllık dönem içinde yapılan yardımlar objektif ve aleniyet teşkil eden şekilde yapılmamıştır. İzmir Büyükşehir Belediyesi 2018 yılında şirket ve iştiraklerine sermaye arttırımı, sermaye azaltımı veya diğer adlar adı altında bütçesinin % 14 ne karşılık gelen 712 205 528 tl para aktarmıştır. Cari transferlere baktığımızda bütçenin % 7 sine denk gelen 375 000 000 tlnin Eshot Genel Müdürlüğü'ne yardım olarak verildiğini görmekteyiz. Belediyenin bu aktarımlarda en büyük payı ulaşım şirketlerine ayırdığı anlaşılmaktadır. Belediye bütçesinin % 21 gibi önemli bir oranı; belediye kurum, şirket ve iştiraklerinin zararlarını kapatmak yada bilet fiyatlarını İzmirli'lerin yararına sübvans e etmek için kullanılmıştır. Sosyal belediyeciliğin gereği olarak en uygun fiyatlarla İzmirli'lere hizmet sağlamak ,dezavantajlı kesimleri destekleyici politikalar uygulama konusunda yapılan bütçe harcamalarına itiraz etmemiz mümkün değildir aksine bu konuda destekleyici kararlara bizde katılmaktayız. Ancak Belediye bağlı kurumları ve şirketlerinde çağdaş teknoloji ve çağdaş yönetim anlayışlarını getirecek yapısal değişikliklerin yapılmaması durumunda belediye bütçesinden sübvans e edilen miktar her yıl artmakta olup bu durum sürdürülebilir değildir. Bütçenin % 43 ne karşılık gelen 2 195 121 421TL.2018 yılında yatırımlar için kullanılmıştır. Son 15 yılın ortalamasına bakıldığında ise bütçenin yatırımlar için kullanılan kısmı % 39 dur. Göç ve nüfus artışı dikkate alındığında artan ulaşım, altyapı ve diğer ihtiyaçların bu yatırım oranları ile çözülmesi mümkün değildir. Bu nedenledir ki bütçede her yıl büyüyen sübvans e miktarını azaltarak yatırım bütçesinin artırılması için biran önce belediye kurumlarında ve şirketlerinde yapısal değişikliklerin uygulamaya konması gerekmektedir. Doğru önceliklerin belirlenerek Belediye borç imkan ve kabiliyetinin bu yapısal değişiklikler için kullanılması çağdaş bir belediyeciliğin gereğidir. 2018 yılında gerçekleşen İzmir Büyükşehir Belediye bütçesi harcamalarının gerçekleştirilmesinde ve gelir toplamada İzmir'in her geçen gün büyüyen altyapı, ulaşım ve diğer yatırım ihtiyaçlarını karşılayacak şekilde planlanmamış olup sürdürülebilirlik ilkesini taşımayan bir bütçedir. Yukarıda açıklamış olduğumuz nedenlerden dolayı 2018 mali yılı kesin hesabına muhalefet ediyoruz." **şeklindeki müşterek muhalefet şerhine karşılık;** Mustafa Tunç SOYER, Erhan KILIÇ, Taner KAZANOĞLU, Serkan KALMAZ, İlhan DAL, Fikret AKTAŞ, Muhittin SELVİTOPU, Mustafa Şafak BARAN, Bülent SÖZÜPEK, Ceyhan KAYHAN, Mustafa İDUĞ, İbrahim Ulaş POLAT, Bahar GÜRSUL, Hüseyin ÜNAL, Yahya YILDIZ, Abdül BATUR, Ali Emrah KARAMUSTAFAOĞLU, Şamil Sinan AN, Erhan UZUNOĞLU, Cenap BÖRÜHAN, Asker GÜNEŞ, Cemil TUGAY, Saadet ÇAĞLIN, Mustafa ÖZUSLU, Mehmet Atilla BAYSAK, Birgül SURAL ÜNER, Murat AYDIN, Nilüfer BAKOĞLU AŞIK, Serdar SANDAL, İsmail SARI, Yeşim TEKÖĞLU, Gamze Gül ÇAMUR, İrfan ÖNAL, Cindi Can POLAT, Sabahattin UÇAR, Ali Rıza KÖÇER, Burhan Suat ÇAĞLAYAN, Ali GÜL, Deniz BEKTAŞ, Ömer ŞENTÜRK, Özkan YILDIZ, Sıla İLGİ AKKAŞ, Sultan İPEKLİ, Hasan ÜNAL, Ali YILMAZ, Çağlar GÜLEZ, Halil ARDA, İbrahim

DS
Ö/T

.../...



T.C.
İZMİR BÜYÜKŞEHİR BELEDİYESİ

Karar No : 97509404.301.05.417
Karar Tarihi : 17/05/2019

MECLİS KARARI
(S.20)

ÖZKARA, Necati KIRMAZ, İzel ZENGİNOBUZ DERİNSU, İlhan ÖZKÖSE, Mehmet ERİŞ, Ufuk AYKOL, Özay KAPTAN, Mustafa GERÇEK, Nazan DÖNMEZ, Rıdvan KARAKAYALI, Mehmet TÜRKMEN, Muharrem BAYRAKTAR, Ali BOR, Sedat SARI, Oğuzhan ÖZŞAHİN, Mustafa KAYALAR, Gürsel RÜZGAR, Erkan ÖZKAN, Halil ÇULHAOĞLU, Mehmet Onur Başar ÜÇKAN, Şerif SÜRÜCÜ, Ufuk YÖRÜK, Murat CİHAN, İbrahim Burak OĞUZ, Seda ÖZTÜRE, İsmet ORHAN, Bülent KÖKLÜ, Ertan CERTEL, Onur YİĞİT, Dolunay BAYER, İbrahim Halil KILIÇ, Memet MALTEPE, Haydar GÜLTEKİN, Adil KIRGÖZ, Ayhan KAYA, Hüsnüye YILDIRIM, Hasan KORKMAZ, İsmail YETİŞKİN, Berkhan PARLAK, Sefer TOPÇU, Muammer Ekrem ORAN, Aybars YILDIRIM, Fayıka ÖNER, Fatih GÜRBÜZ, Hakan BARÇIN, Özdem Mustafa İNCE, Özcan PARLAR, Nilay KÖKKİLİNÇ, Kazım ÇAM, Ahmet İNANLI, Feridun YILMAZLAR, Refik SÜREN, Ruhi SELEK, İlkay GİRGİN ERDOĞAN, Alpaslan BİLEN, Raife KARABATAK, Tarkan Fikret ÇALIK, Kemal SEVİNÇ, Halil AKBULUT, Nezih ÖZUYAR, Salih Atakan DURAN, Halil Doğukan EROĞLU, Nafiz KÜKLER'in her maddede kullandıkları kabul oyları ile İzmir Büyükşehir Belediyesi 2018 Mali Yılı Kesin Hesabı ve Taşınır Kesin Hesabının kabulüne, 5393 sayılı Belediye Kanununun 18/b ve 64. maddeleri, Mahalli İdareler Bütçe ve Muhasebe Yönetmeliğinin 40. maddesi ile Taşınır Mal Yönetmeliğinin 35. maddesi gereği, Meclisimizce oyçokluğu ile karar verildi.

Mustafa Tunç SOYER
Meclis Başkanı

İzel ZENGİNOBUZ DERİNSU
Divan Kâtibi

Sultan İPEKLİ
Divan Kâtibi

Onur YİĞİT
Divan Kâtibi

Yusuf DEMİRCİOĞLU
Divan Kâtibi

T.C.
İZMİR BÜYÜKŞEHİR BELEDİYESİ

Karar No : 96772592.302.03-01.353
Karar Tarihi : 18/04/2019

ENCÜMEN KARARI

Başkanlık Makamından Encümenimize havale edilen Mali Hizmetler Dairesi Başkanlığına bağlı Muhasebe Şube Müdürlüğü'nün 09/04/2019 tarih ve E.83224 sayılı yazılarında;

Belediyemizin 2018 Mali Yılı Kesin Hesabı ve Taşınır Kesin Hesabı, 5018 sayılı Kamu Mali Yönetimi ve Kontrol Kanununun 42. maddesi, 5393 sayılı Belediye Kanununun 64. maddesi, Mahalli İdareler Bütçe ve Muhasebe Yönetmeliğinin 40. maddesi, Taşınır Mal Yönetmeliğinin 35. maddesi hükümleri doğrultusunda hazırlanmış olup, Encümene havalesi hususunu Olur'larınıza arz ederim. Denilmekle gereği düşünüldü.

Mali Hizmetler Dairesi Başkanlığına bağlı Muhasebe Şube Müdürlüğü'nün teklifi incelenmiş olup; Belediyemizin 2018 Mali Yılı Kesin Hesabı ve Taşınır Kesin Hesabının, 5018 sayılı Kamu Mali Yönetimi ve Kontrol Kanununun 42. maddesi, 5393 sayılı Belediye Kanununun 64. maddesi, Mahalli İdareler Bütçe ve Muhasebe Yönetmeliğinin 40. maddesi, Taşınır Mal Yönetmeliğinin 35. maddesi gereğince kabulüne ve gereği için evrakın Mali Hizmetler Dairesi Başkanlığına bağlı Muhasebe Şube Müdürlüğüne gönderilmesine, Encümenimizce oybirliği ile karar verildi.

ASLI GİBİDİR

Mustafa Tunç SOYER
Büyükşehir Belediye Başkanı
Encümen Başkanı



Dr. Buğra GÖKCE
Genel Sekreter

İlhan DAL
Üye

Ufuk YÖRÜK
Üye

İlhan ÖZKÖSE
Üye

İrfan ÖNAL
Üye
(Katılmadı)

Mustafa ÖZUSLU
Üye

E/Ö Serpil ÖTÜCÜ
Mali Hiz. Dai. Bşk. V.

Av. Adnan ÇELİKKAL
1. Hukuk Müşaviri

M. Kubilay YILDIRIM
Harita ve CBS Dai. Bşk.

Levent ASLDER
Yazı İşl. ve Kar. Dai. Bşk.

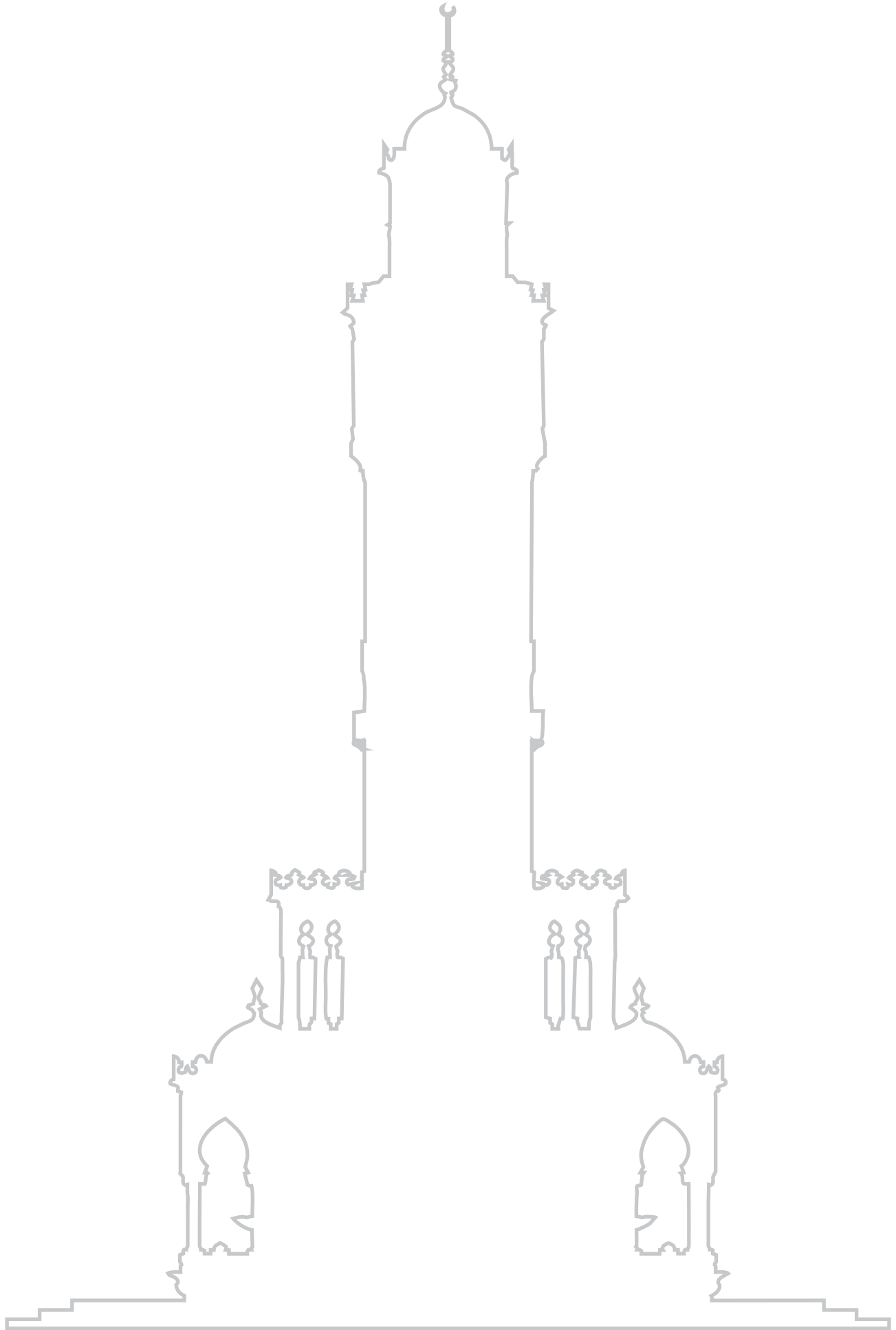

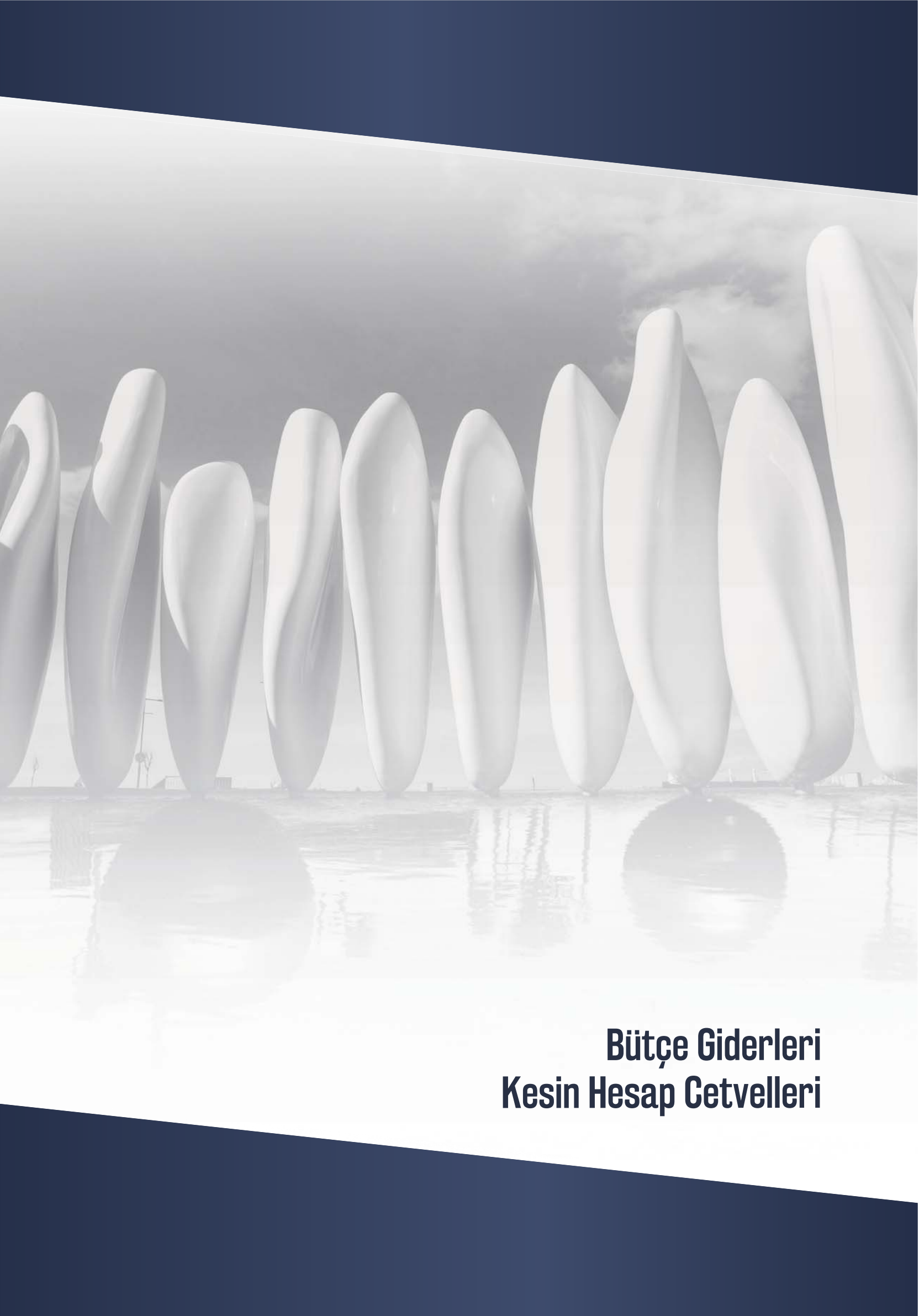

**Bütçe Giderleri
Kesin Hesap Cetvelleri**

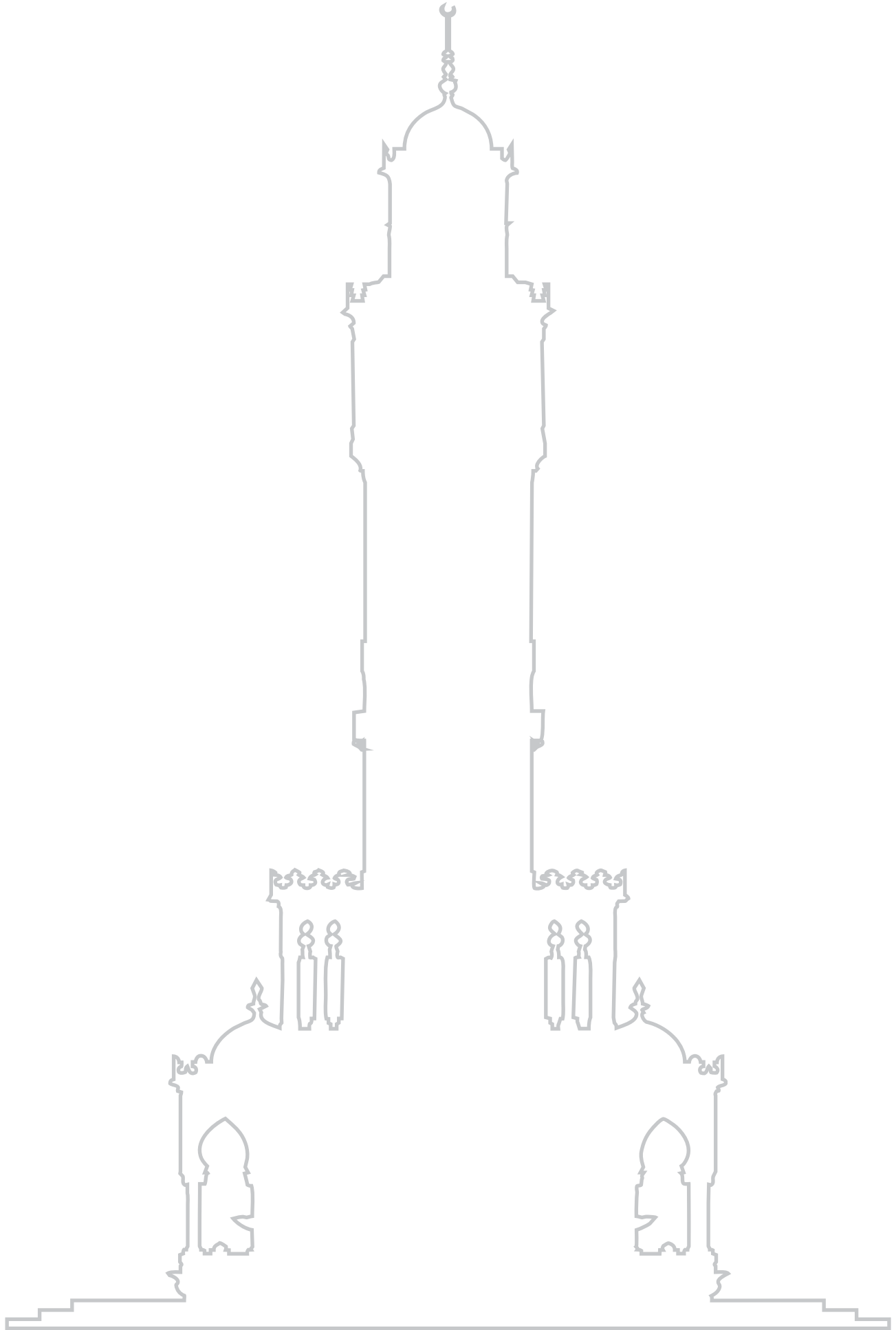

BÜTÇE GİDERLERİ KESİN HESAP CETVELİ AÇIKLAMASI

Kurumu : İZMİR BÜYÜKŞEHİR BELEDİYESİ

Yılı : 2018

FONKSİYONEL SINIFLANDIRMA	AÇIKLAMA
01- GENEL KAMU HİZMETLERİ	Genel Kamu Hizmetleri Fonksiyonel Sınıflandırmanın ikinci düzeyinde yer alan 01-Yasama ve Yürütme Organları, Finansal ve Mali İşler,Dış Hizmetleri, 03-Genel Hizmetler, 06-Genel Nitelikli Transferlere İlişkin Hizmetler, 08-Genel Kamu Hizmetlerine İlişkin Araştırma ve Geliştirme Hizmetleri, 09-Sınıflandırmaya Girmeyen Genel Kamu Hizmetleri için 2018 mali yılı bütçesi ile verilen ödenek, yıl içinde aktarma sureti ile eklenen ve düşüldenden sonra net bütçe ödeneği tutarı 2.169.397.150,00 TL olup yıl içinde 2.086.261.411,56 TL harcama gerçekleşmiş ve 83.135.738,44 TL kullanılmayan ödenek iptal edilmiştir.
03- KAMU DÜZENİ VE GÜVENLİK HİZMETLERİ	Kamu Düzeni ve Güvenlik Hizmetleri Fonksiyonel Sınıflandırmanın ikinci düzeyinde yer alan 01-Güvenlik Hizmetleri, 02- Yangından Korunma Hizmetleri, 09- Sınıflandırmaya Girmeyen Kamu Düzeni ve Güvenlik Hizmetleri için 2018 mali yılı bütçesi ile verilen ödenek, yıl içinde aktarma sureti ile eklenen ve düşüldenden sonra net bütçe ödeneği tutarı 429.979.155,00 TL olup yıl içinde 354.043.783,25 TL harcama gerçekleşmiş ve 75.935.371,75 TL kullanılmayan ödenek iptal edilmiştir.
04-EKONOMİK İŞLER VE HİZMETLER	Ekonomik İşler ve Hizmetler Fonksiyonel Sınıflandırmanın ikinci düzeyinde yer alan 04-Madencilik,İmalat ve İnşaat Hizmetleri, 05- Ulaştırma Hizmetleri, 09- Sınıflandırmaya Girmeyen Ekonomik İşler ve Hizmetler için 2018 mali yılı bütçesi ile verilen ödenek, yıl içinde aktarma sureti ile eklenen ve düşüldenden sonra net bütçe ödeneği tutarı 1.586.896.144,00 TL olup yıl içinde 1.528.663.821,58 TL harcama gerçekleşmiş ve 58.232.322,42 TL kullanılmayan ödenek iptal edilmiştir.
05- ÇEVRE KORUMA HİZMETLERİ	Çevre Koruma Hizmetleri Fonksiyonel Sınıflandırmanın ikinci düzeyinde yer alan 01- Atık Yönetimi Hizmetleri, 09- Sınıflandırmaya Girmeyen Çevre Koruma Hizmetleri için 2018 mali yılı bütçesi ile verilen ödenek, yıl içinde aktarma sureti ile eklenen ve düşülen net bütçe ödeneği tutarı 215.243.131,00 TL olup yıl içinde 203.917.125,86 TL harcama gerçekleşmiş ve 11.326.005,14 TL kullanılmayan ödenek iptal edilmiştir.
06- İSKAN VE TOPLUM REFAHI HİZMETLERİ	İskan ve Toplum Refahı Hizmetleri Fonksiyonel Sınıflandırmanın ikinci düzeyinde yer alan 01- İskan İşleri ve Hizmetleri, 02- Toplum Refahı Hizmetleri, 09-Sınıflandırmaya Girmeyen İskan ve Toplum Refahı Hizmetleri için 2018 mali yılı bütçesi ile verilen ödenek, yıl içinde aktarma sureti ile eklenen ve düşülen net bütçe ödeneği tutarı 355.800.500,00 TL olup yıl içinde 306.769.498,74 TL harcama gerçekleşmiş ve 49.031.001,26 TL kullanılmayan ödenek iptal edilmiştir.
07-SAĞLIK HİZMETLERİ	Sağlık Hizmetleri Fonksiyonel Sınıflandırmanın ikinci düzeyinde yer alan 03- Hastane İşleri ve Hizmetleri , 04-Halk Sağlığı Hizmetleri , 09- Sınıflandırmaya Girmeyen Sağlık Hizmetleri için 2018 mali yılı bütçesi ile verilen ödenek, yıl içinde aktarma sureti ile eklenen ve düşüldenden sonra net bütçe ödeneği tutarı 107.592.200,00 TL olup yıl içinde 88.743.564,10 TL harcama gerçekleşmiş ve 18.848.635,90 TL kullanılmayan ödenek iptal edilmiştir.
08- DİNLENME,KÜLTÜR VE DİN HİZMETLERİ	Dinlenme,Kültür ve Din Hizmetleri Fonksiyonel Sınıflandırmanın ikinci düzeyinde yer alan 01- Dinlenme ve Spor Hizmetleri , 02- Kültür Hizmetleri , 03- Yayın ve Yayımlar Hizmetleri için 2018 mali yılı bütçesi ile verilen ödenek, yıl içinde aktarma sureti ile eklenen ve düşüldenden sonra net bütçe ödeneği tutarı 418.496.320,00 TL olup yıl içinde 357.698.077,80 TL harcama gerçekleşmiş ve 60.798.242,20 TL kullanılmayan ödenek iptal edilmiştir.
09- EĞİTİM HİZMETLERİ	Eğitim Hizmetleri Fonksiyonel Sınıflandırmanın ikinci düzeyinde yer alan 05- Seviyeye Göre Sınıflandırılmayan Eğitim Hizmetleri için 2018 mali yılı bütçesi ile verilen ödenek, yıl içinde aktarma sureti ile eklenen ve düşüldenden sonra net bütçe ödeneği tutarı 5.617.000,0 TL olup yıl içinde 4.459.435,16 TL harcama gerçekleşmiş ve 1.157.564,84 TL kullanılmayan ödenek iptal edilmiştir.
10- SOSYAL GÜVENLİK VE SOSYAL YARDIM HİZMETLERİ	Sosyal Güvenlik ve Sosyal Yardım Hizmetleri Fonksiyonel Sınıflandırmanın ikinci düzeyinde yer alan 02- Yaşlılık Yardımı Hizmetleri, 07- Sosyal Güvenliği Bulunmayanlara Sağlanan Hizmetleri için 2018 mali yılı bütçesi ile verilen ödenek, yıl içinde aktarma sureti ile eklenen ve düşüldenden sonra net bütçe ödeneği tutarı 160.978.400,00 TL olup yıl içinde 146.643.645,73 TL harcama gerçekleşmiş ve 14.334.754,27 TL kullanılmayan ödenek iptal edilmiştir.



KURUMSAL SINIFLANDIRMAYA GÖRE BÜTÇE GİDERLERİ İÇMALİ (₺)

Kurumu: İZMİR BÜYÜKŞEHİR BELEDİYESİ
Yılı : 2018

KURUMSAL SINIFLANDIRMA	AÇIKLAMA	BÜTÇE İLE VERİLEN ÖDENEK	AKTARMAYLA EKLENEN (+)	AKTARMAYLA DÜŞÜLEN (-)	NET BÜTÇE ÖDENEĞİ	BÜTÇE GİDERİ	İPTAL EDİLEN ÖDENEK
46 35 1 1	GENEL SEKRETERLİK	3.340.000,00	0,00	7.200,00	3.332.800,00	2.922.293,42	410.506,58
46 35 1 2	ÖZEL KALEM MÜDÜRLÜĞÜ	4.902.000,00	97.100,00	31.900,00	4.967.200,00	4.585.462,67	381.737,33
46 35 1 5	İNSAN KAYNAKLARI VE EĞİTİM DAİRESİ BAŞKANLIĞI	47.264.000,00	8.744.150,00	21.750.050,00	34.258.100,00	31.987.306,89	2.270.793,11
46 35 1 10	BİLGİ İŞLEM DAİRESİ BAŞKANLIĞI	62.314.000,00	6.824.334,00	26.440.234,00	42.698.100,00	38.425.270,09	4.272.829,91
46 35 1 11	MAKİNE İKMAL BAKIM VE ONARIM DAİRESİ BAŞKANLIĞI	161.759.000,00	30.839.409,00	16.826.659,00	175.771.750,00	153.395.705,25	22.376.044,75
46 35 1 19	DESTEK HİZMETLERİ DAİRESİ BAŞKANLIĞI	131.874.000,00	5.244.700,00	10.706.050,00	126.412.650,00	120.812.176,43	5.600.473,57
46 35 1 20	TEFTİŞ KURULU BAŞKANLIĞI	1.425.000,00	134.000,00	117.400,00	1.441.600,00	1.418.195,49	23.404,51
46 35 1 21	İÇ DENETİM BİRİMİ BAŞKANLIĞI	1.399.000,00	66.300,00	47.300,00	1.418.000,00	1.276.888,16	141.111,84
46 35 1 22	STRATEJİ GELİŞTİRME DAİRESİ BAŞKANLIĞI	136.427.000,00	46.765.700,00	423.500,00	182.769.200,00	180.782.691,16	1.986.508,84
46 35 1 23	MALİ HİZMETLER DAİRESİ BAŞKANLIĞI	799.759.000,00	381.585.550,00	707.082.350,00	474.262.200,00	471.024.171,76	3.238.028,24
46 35 1 24	1.HUKUK MÜŞAVİRLİĞİ	11.792.000,00	7.395.800,00	10.100,00	19.177.700,00	18.670.349,19	507.350,81
46 35 1 25	BASIN,YAYIN HALKLA İLİŞKİLER VE MUHTARLIKLAR DAİRESİ BAŞKANLIĞI	37.714.000,00	6.688.839,00	7.841.430,00	36.561.409,00	29.082.591,22	7.478.817,78
46 35 1 26	PROTOKOL ŞUBE MÜDÜRLÜĞÜ	11.495.000,00	6.868.900,00	305.000,00	18.058.900,00	16.847.819,78	1.211.080,22
46 35 1 30	ÇEVRE KORUMA VE KONTROL DAİRESİ BAŞKANLIĞI	58.737.000,00	4.193.780,00	4.006.900,00	58.923.880,00	51.344.111,92	7.579.768,08
46 35 1 31	EMLAK YÖNETİMİ DAİRESİ BAŞKANLIĞI	199.114.000,00	100.417.848,00	38.529.798,00	261.002.050,00	250.778.906,48	10.223.143,52
46 35 1 32	EŞREFFAŞA HASTANESİ BAŞHEKİMLİĞİ	64.584.000,00	6.902.200,00	1.120.700,00	70.365.500,00	59.374.234,75	10.991.265,25
46 35 1 33	ETÜD VE PROJELER DAİRESİ BAŞKANLIĞI	38.942.000,00	7.948.163,00	10.724.863,00	36.165.300,00	22.650.684,80	13.514.615,20
46 35 1 34	YAPI İŞLERİ DAİRESİ BAŞKANLIĞI	430.281.000,00	27.642.900,00	141.408.200,00	316.515.700,00	281.288.330,43	35.227.369,57
46 35 1 36	İŞLETME İŞTİRAKLER VE YEREL HİZMETLER DAİRESİ BAŞKANLIĞI	707.706.000,00	137.375.502,00	63.003.661,00	782.077.841,00	771.941.241,22	10.136.599,78
46 35 1 37	İMAR VE ŞEHİRCİLİK DAİRESİ BAŞKANLIĞI	8.409.000,00	1.119.100,00	360.250,00	9.167.850,00	6.791.520,52	2.376.329,48
46 35 1 38	SOSYAL PROJELER DAİRESİ BAŞKANLIĞI	31.141.000,00	4.318.050,00	4.553.650,00	30.905.400,00	27.643.204,16	3.262.195,84
46 35 1 39	İTFAİYE DAİRESİ BAŞKANLIĞI	154.987.000,00	22.725.827,00	12.295.227,00	165.417.600,00	153.555.476,67	11.862.123,33
46 35 1 40	KÜLTÜR VE SANAT DAİRESİ BAŞKANLIĞI	62.150.000,00	14.174.470,00	9.044.550,00	67.279.920,00	52.759.021,24	14.520.898,76
46 35 1 41	SATINALMA DAİRESİ BAŞKANLIĞI	4.532.000,00	313.900,00	84.200,00	4.761.700,00	4.277.163,07	484.536,93

KURUMSAL SINIFLANDIRMAYA GÖRE BÜTÇE GİDERLERİ İCMALI (₺)

Kurumu: İZMİR BÜYÜKŞEHİR BELEDİYESİ
Yılı : 2018

KURUMSAL SINIFLANDIRMA	AÇIKLAMA	BÜTÇE İLE VERİLEN ÖDENEK	AKTARMAYLA EKLENEN (+)	AKTARMAYLA DÜŞÜLEN (-)	NET BÜTÇE ÖDENEĞİ	BÜTÇE GİDERİ	İPTAL EDİLEN ÖDENEK
46 35 1 42	ULAŞIM DAİRESİ BAŞKANLIĞI	176.000.000,00	29.492.260,00	38.872.911,00	166.619.349,00	86.519.069,65	80.100.279,35
46 35 1 43	BANLIYO VE RAYLI SİSTEM YATIRIMLARI DAİRESİ BAŞKANLIĞI	499.140.000,00	79.063.520,00	252.859.750,00	325.343.770,00	314.948.276,88	10.395.493,12
46 35 1 44	PARK VE BAHÇELER DAİRESİ BAŞKANLIĞI	245.451.000,00	69.348.596,00	34.656.346,00	280.143.250,00	244.231.013,62	35.912.236,38
46 35 1 45	YAZI İŞLERİ VE KARARLAR DAİRESİ BAŞKANLIĞI	3.048.000,00	460.950,00	55.200,00	3.453.750,00	3.248.298,93	205.451,07
46 35 1 46	ZABITA DAİRESİ BAŞKANLIĞI	38.932.000,00	3.906.900,00	534.800,00	42.304.100,00	40.445.809,30	1.858.290,70
46 35 1 47	KENTSEL DÖNÜŞÜM DAİRESİ BAŞKANLIĞI	19.089.000,00	4.719.600,00	12.166.300,00	11.642.300,00	8.759.090,14	2.883.209,86
46 35 1 48	SOSYAL HİZMETLER DAİRESİ BAŞKANLIĞI	158.518.000,00	42.522.150,00	36.719.650,00	164.320.500,00	142.455.051,00	21.865.449,00
46 35 1 49	GENÇLİK VE SPOR DAİRESİ BAŞKANLIĞI	29.440.000,00	2.995.114,00	2.234.864,00	30.200.250,00	25.406.126,31	4.794.123,69
46 35 1 50	MEZARLIKLAR DAİRESİ BAŞKANLIĞI	92.051.000,00	5.572.190,00	4.438.490,00	93.184.700,00	80.927.412,50	12.257.287,50
46 35 1 51	ATIK YÖNETİMİ DAİRESİ BAŞKANLIĞI	112.066.000,00	90.421.966,00	38.816.015,00	163.671.951,00	158.458.040,06	5.213.910,94
46 35 1 52	FEN İŞLERİ DAİRESİ BAŞKANLIĞI	853.425.000,00	536.610.341,69	194.868.161,69	1.195.167.180,00	1.173.990.245,41	21.176.934,59
46 35 1 53	İMAR DENETİM DAİRESİ BAŞKANLIĞI	5.272.000,00	650.950,00	1.108.400,00	4.814.550,00	4.386.075,36	428.474,64
46 35 1 54	TARIMSAL HİZMETLER DAİRESİ BAŞKANLIĞI	24.439.000,00	3.056.863,80	4.237.263,80	23.258.600,00	20.367.181,48	2.891.418,52
46 35 1 55	YAPIM İHALELERİ DAİRESİ BAŞKANLIĞI	4.283.000,00	358.300,00	26.500,00	4.614.800,00	4.202.058,31	412.741,69
46 35 1 56	HARITA VE CBS DAİRESİ BAŞKANLIĞI	16.799.000,00	2.767.250,00	2.017.650,00	17.548.600,00	15.221.798,06	2.326.801,94
GENEL TOPLAM		5.450.000.000,00	1.700.333.473,49	1.700.333.473,49	5.450.000.000,00	5.077.200.363,78	372.799.636,22

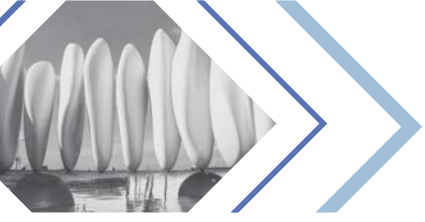

FONKSİYONEL SINIFLANDIRMAYA GÖRE BÜTÇE GİDERLERİ İCMALİ (₺)

Kurumu: İZMİR BÜYÜKŞEHİR BELEDİYESİ
Yılı : 2018

FONKSİYONEL SINIFLANDIRMA	AÇIKLAMA	BÜTÇE İLE VERİLEN ÖDENEK	AKTARMAYLA EKLENEN (+)	AKTARMAYLA DÜŞÜLEN (-)	NET BÜTÇE ÖDENEĞİ	BÜTÇE GİDERİ	İPTAL EDİLEN ÖDENEK
1	GENEL KAMU HİZMETLERİ	2.321.737.000,00	735.201.772,00	887.541.622,00	2.169.397.150,00	2.086.261.411,56	83.135.738,44
1	1	Yasama Ve Yürütme Organları, Finansal Ve Mali İşler,Dişişleri Hizmetleri	48.079.691,42	425.652.450,00	222.053.241,42	216.290.822,05	5.762.419,37
1	3	Genel Hizmetler	149.886.580,00	89.223.130,00	560.504.450,00	507.422.285,96	53.082.164,04
1	6	Genel Nitelikli Transferlere İlişkin Hizmetler	381.991.158,58	300.586.000,00	458.679.158,58	458.415.217,86	263.940,72
1	8	Genel Kamu Hizmetlerine İlişkin Araştırma Ve Geliştirme Hizmetleri	608.000,00	41.500,00	649.000,00	528.094,91	120.905,09
1	9	Sınıflandırmaya Girmeyen Genel Kamu Hizmetleri	844.388.000,00	155.202.842,00	927.511.300,00	903.604.990,78	23.906.309,22
3	KAMU DÜZENİ VE GÜVENLİK HİZMETLERİ	420.721.000,00	61.190.513,00	51.932.358,00	429.979.155,00	354.043.783,25	75.935.371,75
3	1	Güvenlik Hizmetleri	214.385.000,00	23.651.336,00	38.512.281,00	199.524.055,00	139.661.178,37
3	2	Yangından Korunma Hizmetleri	165.592.000,00	32.811.527,00	12.874.527,00	185.529.000,00	171.805.003,74
3	9	Sınıflandırmaya Girmeyen Kamu Düzeni Ve Güvenlik Hizmetleri	40.744.000,00	4.727.650,00	545.550,00	44.926.100,00	42.577.601,14
4	EKONOMİK İŞLER VE HİZMETLER	1.418.644.000,00	625.721.273,69	457.469.129,69	1.586.896.144,00	1.528.663.821,58	58.232.322,42
4	4	Madencilik,İmalat Ve İnşaat Hizmetleri	16.912.000,00	3.308.988,00	1.581.088,00	18.639.900,00	14.784.893,55
4	5	Ulaştırma Hizmetleri	1.359.769.000,00	622.266.085,69	423.380.600,00	1.558.654.485,69	1.504.474.187,61
4	9	Sınıflandırmaya Girmeyen Ekonomik İşler ve Hizmetler	41.963.000,00	146.200,00	32.507.441,69	9.601.758,31	197.017,89
5	ÇEVRE KORUMA HİZMETLERİ	163.462.000,00	94.423.196,00	42.642.065,00	215.243.131,00	203.917.125,86	11.326.005,14
5	1	Atık Yönetimi Hizmetleri	112.066.000,00	90.421.966,00	38.816.015,00	163.671.951,00	158.458.040,06
5	9	Sınıflandırmaya Girmeyen Çevre Koruma Hizmetleri	51.396.000,00	4.001.230,00	3.826.050,00	51.571.180,00	45.459.085,80
6	İSKAN VE TOPLUM REFAHI HİZMETLERİ	475.719.000,00	37.654.675,00	157.573.175,00	355.800.500,00	306.769.498,74	49.031.001,26
6	1	İskan İşleri Ve Hizmetleri	24.907.000,00	5.122.350,00	12.510.350,00	17.519.000,00	13.948.786,32
6	2	Toplum Refahı Hizmetleri	450.812.000,00	32.532.325,00	145.062.825,00	338.281.500,00	292.820.712,42
6	9	Sınıflandırmaya Girmeyen İskan Ve Toplum Refahı Hizmetleri					0,00
7	SAĞLIK HİZMETLERİ	105.231.000,00	10.390.477,00	8.029.277,00	107.592.200,00	88.743.564,10	18.848.635,90
7	3	Hastane İşleri Ve Hizmetleri	64.584.000,00	6.902.200,00	1.120.700,00	70.365.500,00	59.374.234,75
7	4	Halk Sağlığı Hizmetleri	505.000,00	25.500,00	5.500,00	525.000,00	461.355,95
7	9	Sınıflandırmaya Girmeyen Sağlık Hizmetleri	40.142.000,00	3.462.777,00	6.903.077,00	36.701.700,00	28.907.973,40
8	DİNLENME,KÜLTÜR VE DİN HİZMETLERİ	383.965.000,00	91.183.866,80	56.652.546,80	418.496.320,00	357.698.077,80	60.798.242,20
8	1	Denlenme Ve Spor Hizmetleri	287.596.000,00	73.647.546,80	39.983.146,80	321.260.400,00	279.607.770,45
8	2	Kültür Hizmetleri	81.613.000,00	16.052.570,00	16.028.850,00	81.636.720,00	64.472.084,69
8	3	Yayın Ve Yayım Hizmetleri	14.756.000,00	1.483.750,00	640.550,00	15.599.200,00	13.618.222,66
9	EGİTİM HİZMETLERİ	6.249.000,00	718.100,00	1.350.100,00	5.617.000,00	4.459.435,16	1.157.564,84
9	5	Seviye Göre Sınıflandırılmayan Eğitim Hizmetleri	6.249.000,00	718.100,00	1.350.100,00	5.617.000,00	1.157.564,84
10	SOSYAL GÜVENLİK VE SOSYAL YARDIM HİZMETLERİ	154.272.000,00	43.849.600,00	37.143.200,00	160.978.400,00	146.643.645,73	14.334.754,27
10	2	Yaşlılık Yardımı Hizmetleri	24.342.000,00	1.142.350,00	5.642.350,00	19.842.000,00	14.978.565,79
10	7	Sosyal Güvenliği Bulunmayanlara Sağlanan Hizmetler	129.930.000,00	42.707.250,00	31.500.850,00	141.136.400,00	131.665.079,94
GENEL TOPLAM		5.450.000.000,00	1.700.333.473,49	1.700.333.473,49	5.450.000.000,00	5.077.200.363,78	372.799.636,22

2018 MALİ YILI FONKSİYONEL SINIFLANDIRMA DÜZEYİNDE BÜTÇE GİDERLERİNİN DAĞILIMI

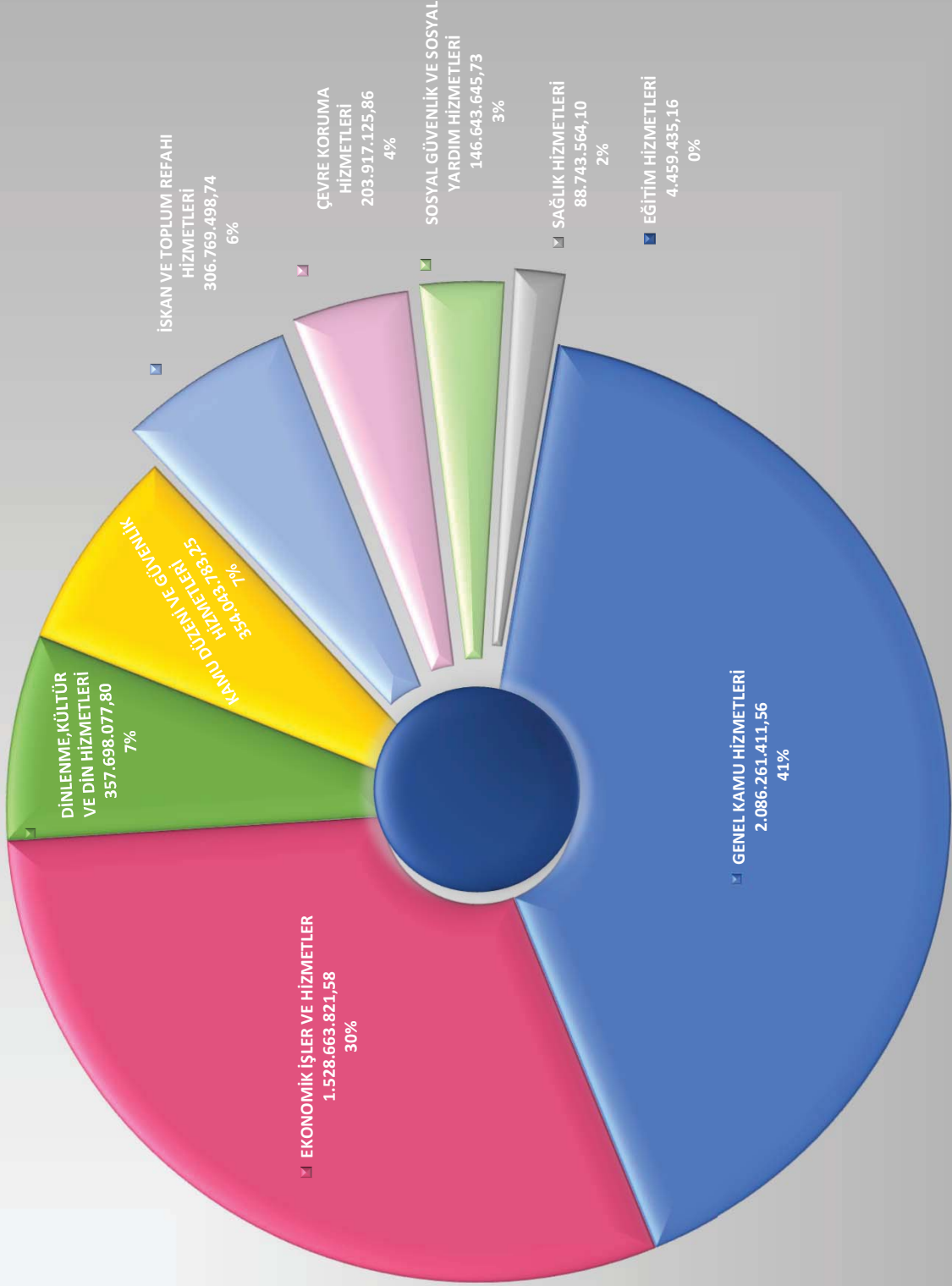

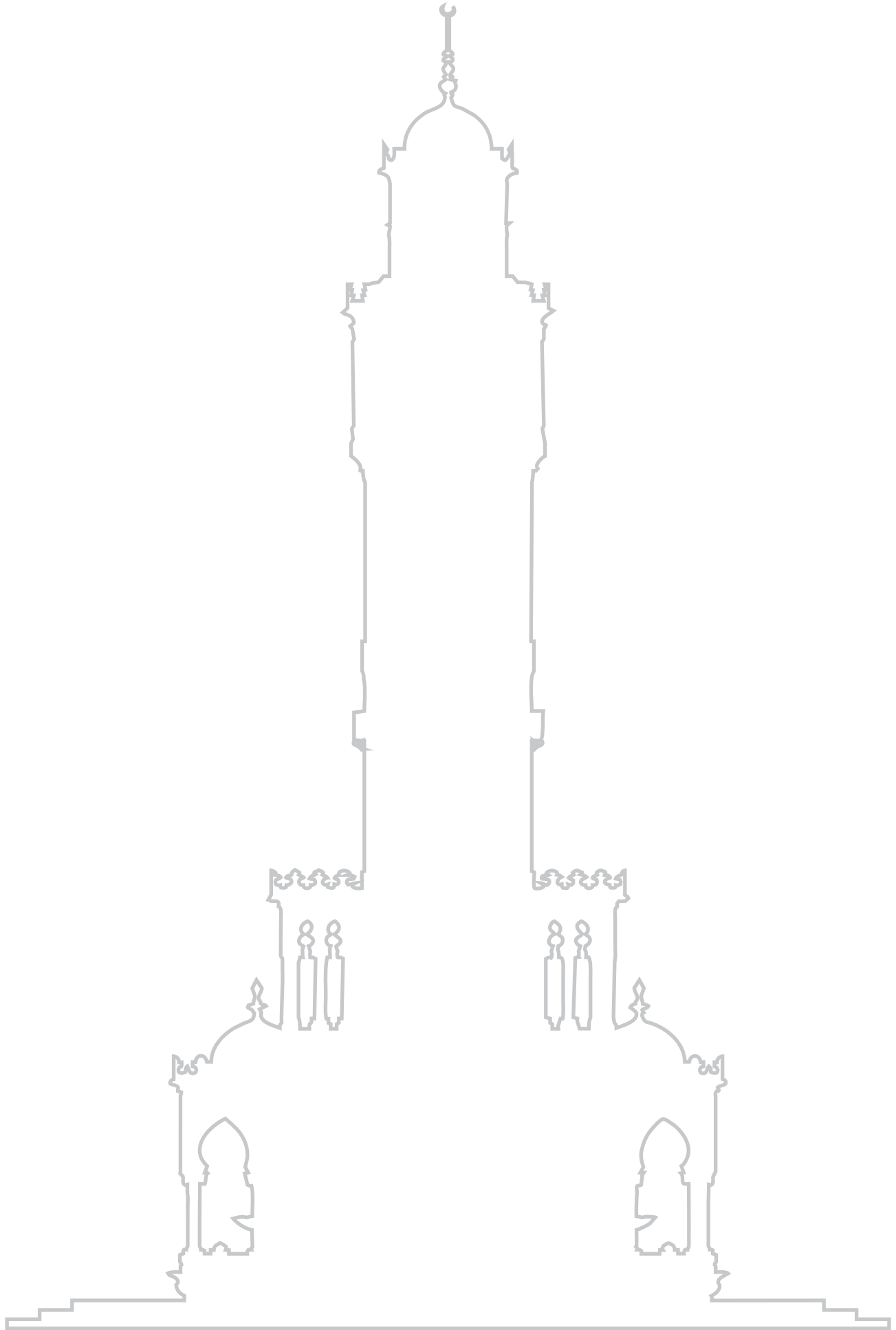

EKONOMİK SINIFLANDIRMAYA GÖRE BÜTÇE GİDERLERİ İÇMALI (₺)

Kurumu: İZMİR BÜYÜKŞEHİR BELEDİYESİ
Yılı : 2018

EKONOMİK SINIFLANDIRMA	AÇIKLAMA	BÜTÇE İLE VERİLEN ÖDENEK	AKTARMAYLA EKLENEN (+)	AKTARMAYLA DÜŞÜLEN (-)	NET BÜTÇE ÖDENEĞİ	BÜTÇE GİDERİ	İPTAL EDİLEN ÖDENEK
1	PERSONEL GİDERLERİ	362.400.000,00	28.149.744,00	8.926.162,00	381.623.582,00	360.610.121,16	21.013.460,84
1	MEMURLAR	242.717.000,00	18.065.767,00	2.722.200,00	258.060.567,00	250.931.869,40	7.128.697,60
1	SÖZLEŞMELİ PERSONEL	32.906.300,00	2.528.496,00	163.200,00	35.271.596,00	32.806.192,75	2.465.403,25
1	İŞÇİLER	79.785.300,00	7.433.181,00	5.983.662,00	81.234.819,00	70.684.443,79	10.550.375,21
1	GEÇİCİ PERSONEL	2.569.400,00	101.300,00	57.100,00	2.613.600,00	1.900.805,46	712.794,54
1	DiĞER PERSONEL	4.422.000,00	21.000,00	0,00	4.443.000,00	4.286.809,76	156.190,24
2	SOSYAL GÜVENLİK KURUMLARINA DEVLET PRİMİ GİDERLERİ	50.689.000,00	3.356.818,00	139.600,00	53.906.218,00	51.662.176,88	2.244.041,12
2	MEMURLAR	31.824.000,00	2.218.484,00	9.600,00	34.032.884,00	32.700.049,66	1.332.834,34
2	SÖZLEŞMELİ PERSONEL	5.445.500,00	345.339,00	33.000,00	5.757.839,00	5.364.881,19	392.957,81
2	İŞÇİLER	13.419.500,00	792.995,00	97.000,00	14.115.495,00	13.597.246,03	518.248,97
3	MAL VE HİZMET ALIM GİDERLERİ	1.074.247.000,00	241.862.883,80	130.515.615,80	1.185.594.268,00	1.057.854.612,87	127.739.655,13
3	TÜKETİME YÖNELİK MAL VE MALZEME ALIMLARI	221.384.380,00	81.490.933,80	15.604.961,00	287.270.352,80	244.697.562,81	42.572.789,99
3	YOLLUKLAR	2.753.150,00	621.769,00	388.750,00	2.986.169,00	1.000.796,72	1.985.372,28
3	GÖREV GİDERLERİ	16.098.900,00	17.141.359,00	504.100,00	32.736.159,00	28.015.822,12	4.720.336,88
3	HİZMET ALIMLARI	752.199.440,00	110.413.322,00	105.158.377,80	757.454.384,20	697.017.441,03	60.436.943,17
3	TEMSİL VE TANITMA GİDERLERİ	27.118.400,00	11.390.300,00	4.189.500,00	34.319.200,00	29.143.421,21	5.175.778,79
3	MENKUL MAL, GAYRİMADDİ HAKALIM, BAKIM VE ONARIM GİDERLERİ	49.721.130,00	18.882.800,00	3.513.127,00	65.090.803,00	53.858.491,32	11.232.311,68
3	GAYRİMENKUL MAL BAKIM VE ONARIM GİDERLERİ	4.231.500,00	1.382.000,00	980.800,00	4.632.700,00	3.234.062,95	1.398.637,05
3	TEDAVİ VE CENAZE GİDERLERİ	740.100,00	540.400,00	176.000,00	1.104.500,00	887.014,71	217.485,29
4	FAİZ GİDERLERİ	122.026.000,00	44.840.200,00	0,00	166.866.200,00	166.702.517,16	163.682,84
4	DiĞER İÇ BORÇ FAİZ GİDERLERİ	38.026.000,00	35.336.200,00	0,00	73.362.200,00	73.214.559,70	147.640,30
4	DiŞ BORÇ FAİZ GİDERLERİ	84.000.000,00	9.504.000,00	0,00	93.504.000,00	93.487.957,46	16.042,54
5	CARİ TRANSFERLER	345.311.000,00	401.340.995,00	227.027.464,00	519.624.531,00	513.110.889,97	6.513.641,03
5	GÖREV ZARARLARI	9.481.000,00	1.829.000,00	77.000,00	11.233.000,00	11.010.473,01	222.526,99
5	HAZİNE YARDIMLARI	0,00	375.000.000,00	0,00	375.000.000,00	375.000.000,00	0,00
5	KAR AMACI GÜTMİYEN KURULUŞLARA YAPILAN TRANSFERLER	268.810.000,00	2.283.645,00	219.282.375,00	51.811.270,00	46.752.485,25	5.058.784,75
5	HANE HALKINA YAPILAN TRANSFERLER	1.856.000,00	17.470.850,00	7.121.300,00	12.205.550,00	10.991.799,25	1.213.750,75
5	YURTDIŞINA YAPILAN TRANSFERLER	164.000,00	40.500,00	11.789,00	192.711,00	174.212,87	18.498,13
5	GELİRLERDEN AYRILAN PAYLAR	65.000.000,00	4.717.000,00	535.000,00	69.182.000,00	69.181.919,59	80,41

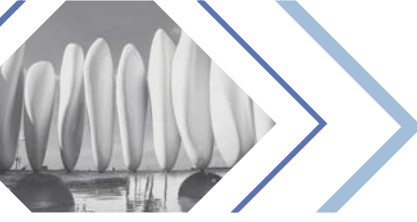

EKONOMİK SINIFLANDIRMAYA GÖRE BÜTÇE GİDERLERİ İÇMALİ (₺)

Kurumu: İZMİR BÜYÜKŞEHİR BELEDİYESİ

Yılı : 2018

EKONOMİK SINIFLANDIRMA	AÇIKLAMA	BÜTÇE İLE VERİLEN ÖDENEK	AKTARMAYLA EKLENEN (+)	AKTARMAYLA DÜŞÜLEN (-)	NET BÜTÇE ÖDENEĞİ	BÜTÇE GİDERİ	İPTAL EDİLEN ÖDENEK
6	SERMAYE GİDERLERİ	2.310.121.000,00	850.119.630,69	753.538.620,69	2.406.702.010,00	2.195.121.421,12	211.580.588,88
6	1 MAMUL MAL ALIMLARI	123.150.500,00	35.419.300,00	53.402.573,00	105.167.227,00	70.122.081,87	35.045.145,13
6	2 MENKUL SERMAYE ÜRETİM GİDERLERİ	10.766.000,00	1.148.450,00	6.047.400,00	5.867.050,00	5.062.678,07	804.371,93
6	3 GAYRİ MADDİ HAK ALIMLARI	10.192.000,00	3.626.000,00	3.441.000,00	10.377.000,00	7.194.824,14	3.182.175,86
6	4 GAYRİMENKUL ALIMLARI VE KAMU LAŞTIRMASI	204.944.000,00	101.862.798,00	40.505.798,00	266.301.000,00	245.728.049,47	20.572.950,53
6	5 GAYRİMENKUL SERMAYE ÜRETİM GİDERLERİ	1.614.058.000,00	651.809.941,69	552.926.966,69	1.712.940.975,00	1.616.004.114,07	96.936.860,93
6	6 MENKUL MALLARIN BÜYÜK ONARIM GİDERLERİ	3.505.000,00	2.344.250,00	3.067.000,00	2.782.250,00	2.335.220,00	447.030,00
6	7 GAYRİMENKUL BÜYÜK ONARIM GİDERLERİ	343.505.500,00	53.908.891,00	94.147.883,00	303.266.508,00	248.674.453,50	54.592.054,50
7	SERMAYE TRANSFERLERİ	130.206.000,00	1.000.000,00	108.200.000,00	23.006.000,00	19.933.096,62	3.072.903,38
7	1 YURTİÇİ SERMAYE TRANSFERLERİ	130.200.000,00	1.000.000,00	108.200.000,00	23.000.000,00	19.933.096,62	3.066.903,38
7	2 YURTDIŞI SERMAYE TRANSFERLERİ	6.000,00	0,00	0,00	6.000,00	0,00	6.000,00
8	BORÇ VERME	630.000.000,00	129.663.202,00	46.992.861,00	712.670.341,00	712.205.528,00	464.813,00
8	1 YURTİÇİ BORÇ VERME	630.000.000,00	129.663.202,00	46.992.861,00	712.670.341,00	712.205.528,00	464.813,00
9	YEDEK ÖDENEKLER	425.000.000,00	0,00	424.993.150,00	6.850,00	0,00	6.850,00
9	1 PERSONEL GİDERLERİNİ KARŞILAMA ÖDENEĞİ	12.993.000,00	0,00	12.993.000,00	0,00	0,00	0,00
9	4 ÖNGÖRÜMEYEN GİDERLER ÖDENEĞİ	5.000,00	0,00	1.000,00	4.000,00	0,00	4.000,00
9	5 DOĞAL AFET GİDERLERİNİ KARŞILAMA ÖDENEĞİ	1.000,00	0,00	0,00	1.000,00	0,00	1.000,00
9	6 YEDEK ÖDENEK	412.000.000,00	0,00	411.999.150,00	850,00	0,00	850,00
9	7 YENİ KURULACAK DAİRE VE DAİRELERİN İHTİYAÇLARINI KARŞILAMA ÖDENEĞİ	1.000,00	0,00	0,00	1.000,00	0,00	1.000,00
GENEL TOPLAM		5.450.000.000,00	1.700.333.473,49	1.700.333.473,49	5.450.000.000,00	5.077.200.363,78	372.799.636,22

2018 MALİ YILI EKONOMİK SINIFLANDIRMA DÜZEYDE BÜTÇE GİDERLERİNİN DAĞILIMI

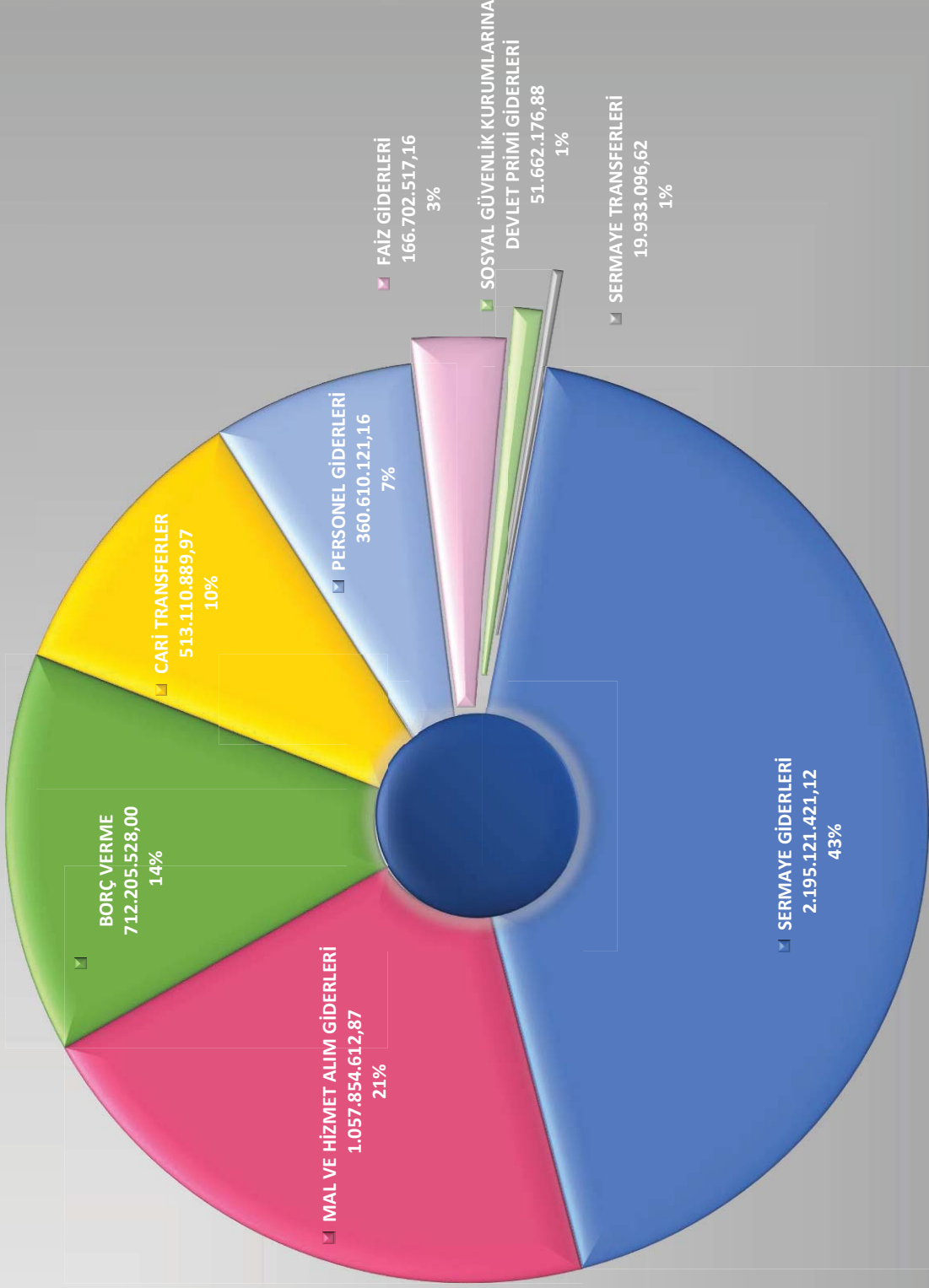

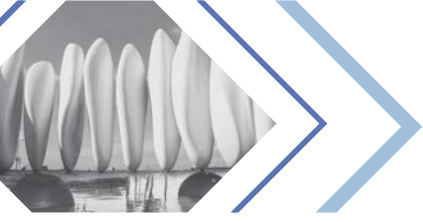

FONKSİYONEL VE EKONOMİK SINIFLANDIRMAYA GÖRE BÜTÇE GİDERLERİ İÇMALI (₺)

Kurumu: İZMİR BÜYÜKŞEHİR BELEDİYESİ

Yılı : 2018

FONKSİYONEL KODU	AÇIKLAMA	EKONOMİK KODU									
		01 PERSONEL GİDERLERİ		02 SOSYAL GÜVENLİK KURUMLARINA DEVLET PRİMİ GİDERLERİ		03 MAL VE HİZMET ALIM GİDERLERİ		04 FAİZ GİDERLERİ		05 CARİ TRANSFERLER	
		NET BÜTÇE ÖDENEĞİ	BÜTÇE GİDERİ TOPLAMI	NET BÜTÇE ÖDENEĞİ	BÜTÇE GİDERİ TOPLAMI	NET BÜTÇE ÖDENEĞİ	BÜTÇE GİDERİ TOPLAMI	NET BÜTÇE ÖDENEĞİ	BÜTÇE GİDERİ TOPLAMI	NET BÜTÇE ÖDENEĞİ	BÜTÇE GİDERİ TOPLAMI
01	GENEL KAMU HİZMETLERİ	109.477.700,00	101.844.726,81	15.581.600,00	14.801.162,50	275.152.939,00	239.389.012,68	166.866.200,00	166.702.517,16	485.239.211,00	481.623.608,53
03	KAMU DÜZENİ VE GÜVENLİK HİZMETLERİ	122.285.216,00	1.18.456.624,42	16.680.039,00	16.305.038,49	169.824.500,00	155.847.462,13			180.000,00	99.305,20
04	EKONOMİK İŞLER VE HİZMETLER	37.658.399,00	35.590.799,35	5.402.095,00	5.182.829,42	113.701.570,00	97.424.177,99			18.000,00	9.998,98
05	ÇEVRE KORUMA HİZMETLERİ	16.360.851,00	14.227.190,55	2.538.900,00	2.300.421,15	133.952.780,00	126.874.432,76			109.500,00	94.813,65
06	İSKAN VE TOPLUM REFAHI HİZMETLERİ	20.125.200,00	18.982.811,00	2.789.800,00	2.608.963,99	3.811.675,00	1.515.944,49			1.055.000,00	599.625,56
07	SAGLIK HİZMETLERİ	35.336.400,00	34.178.722,79	5.185.100,00	5.044.411,52	60.608.973,00	45.892.771,34			99.000,00	92.166,68
08	DİNLENME, KÜLTÜR VE DİN HİZMETLERİ	24.983.116,00	23.013.643,53	3.581.284,00	3.392.896,09	292.920.831,00	268.054.822,49			21.438.120,00	19.866.507,80
09	EĞİTİM HİZMETLERİ	1.117.000,00	1.053.747,95	160.000,00	149.333,11	3.770.500,00	2.955.625,87				
10	SOSYAL GÜVENLİK VE SOSYAL YARDIM HİZMETLERİ	14.277.700,00	13.261.854,76	1.987.400,00	1.877.130,61	131.850.500,00	119.920.363,12			11.485.700,00	10.724.863,57
GENEL TOPLAM		381.623.582,00	360.610.121,16	53.906.218,00	51.662.176,88	1.185.594.268,00	1.057.854.612,87	166.866.200,00	166.702.517,16	519.624.531,00	513.110.889,97
FONKSİYONEL KODU	AÇIKLAMA	EKONOMİK KODU									
		06 SERMAYE GİDERLERİ		07 SERMAYE TRANSFERLERİ		08 BORÇ VERME		09 YEDEK ÖDENEKLER		TOPLAMI	
		NET BÜTÇE ÖDENEĞİ	BÜTÇE GİDERİ TOPLAMI	NET BÜTÇE ÖDENEĞİ	BÜTÇE GİDERİ TOPLAMI	NET BÜTÇE ÖDENEĞİ	BÜTÇE GİDERİ TOPLAMI	NET BÜTÇE ÖDENEĞİ	BÜTÇE GİDERİ TOPLAMI	NET BÜTÇE ÖDENEĞİ	BÜTÇE GİDERİ TOPLAMI
01	GENEL KAMU HİZMETLERİ	404.402.309,00	369.714.855,88			712.670.341,00	712.205.528,00	6.850,00		2.169.397.150,00	2.086.261.411,56
03	KAMU DÜZENİ VE GÜVENLİK HİZMETLERİ	121.009.400,00	63.335.355,01							429.979.155,00	354.043.783,25
04	EKONOMİK İŞLER VE HİZMETLER	1.430.110.080,00	1.390.456.015,84	6.000,00						1.586.896.144,00	1.528.663.821,58
05	ÇEVRE KORUMA HİZMETLERİ	62.281.100,00	60.420.267,75							215.243.131,00	203.917.125,86
06	İSKAN VE TOPLUM REFAHI HİZMETLERİ	305.018.825,00	263.129.067,08	23.000.000,00	19.933.096,62					355.800.500,00	306.769.498,74
07	SAGLIK HİZMETLERİ	6.360.727,00	3.535.491,77							107.592.200,00	88.743.564,10
08	DİNLENME, KÜLTÜR VE DİN HİZMETLERİ	75.572.969,00	43.370.207,89							418.496.320,00	357.698.077,80
09	EĞİTİM HİZMETLERİ	569.500,00	300.728,23							5.617.000,00	4.459.435,16
10	SOSYAL GÜVENLİK VE SOSYAL YARDIM HİZMETLERİ	1.377.100,00	859.433,67							160.978.400,00	146.643.645,73
GENEL TOPLAM		2.406.702.010,00	2.195.121.421,12	23.006.000,00	19.933.096,62	712.670.341,00	712.205.528,00	6.850,00	0,00	5.450.000.000,00	5.077.200.363,78

TOPLAM HARCAMALAR CETVELİ (₺)

Kurumu: İZMİR BÜYÜKŞEHİR BELEDİYESİ
Yılı : 2018

HARCAMA TÜRÜ	BÜTÇE İLE VERİLEN ÖDENEK	AKTARIMLA EKLENEN (+)	AKTARIMLA DÜŞÜLEN (-)	NET BÜTÇE ÖDENEĞİ	BÜTÇE GİDERİ	MALİ BORÇ ÖDEME TOPLAMI	HARCAMA TOPLAMI	İPTAL EDİLEN ÖDENEK
PERSONEL GİDERLERİ	362.400.000,00	28.149.744,00	8.926.162,00	381.623.582,00	360.610.121,16		360.610.121,16	21.013.460,84
SOSYAL GÜVENLİK KURUMUNA DEVLET PRİMİ GİDERLERİ	50.689.000,00	3.356.818,00	139.600,00	53.906.218,00	51.662.176,88		51.662.176,88	2.244.041,12
MAL VE HİZMET ALIM GİDERLERİ	1.074.247.000,00	241.862.883,80	130.515.615,80	1.185.594.268,00	1.057.854.612,87		1.057.854.612,87	127.739.655,13
FAİZ GİDERLERİ	122.026.000,00	44.840.200,00	0,00	166.866.200,00	166.702.517,16		166.702.517,16	163.682,84
CARİ TRANSFERLER	345.311.000,00	401.340.995,00	227.027.464,00	519.624.531,00	513.110.889,97		513.110.889,97	6.513.641,03
SERMAYE GİDERLERİ	2.310.121.000,00	850.119.630,69	753.538.620,69	2.406.702.010,00	2.195.121.421,12		2.195.121.421,12	211.580.588,88
SERMAYE TRANSFERLERİ	130.206.000,00	1.000.000,00	108.200.000,00	23.006.000,00	19.933.096,62		19.933.096,62	3.072.903,38
BORÇ VERME	630.000.000,00	129.663.202,00	46.992.861,00	712.670.341,00	712.205.528,00		712.205.528,00	464.813,00
YEDEK ÖDENEKLER	425.000.000,00		424.993.150,00	6.850,00	0,00		0,00	6.850,00
BÜTÇE GİDERLERİ TOPLAMI	5.450.000.000,00	1.700.333.473,49	1.700.333.473,49	5.450.000.000,00	5.077.200.363,78		5.077.200.363,78	372.799.636,22
FINANSMANIN EKONOMİK SINIFLANDIRMASI								
İÇ BORÇ ANA PARA ÖDEME TUTARI						100.644.432,36	100.644.432,36	
DİŞ BORÇ ANA PARA ÖDEME TUTARI						233.964.818,33	233.964.818,33	
MALİ BORÇ ÖDEME TOPLAMI						334.609.250,69	334.609.250,69	
GENEL TOPLAM	5.450.000.000,00	1.700.333.473,49	1.700.333.473,49	5.450.000.000,00	5.077.200.363,78	334.609.250,69	5.411.809.614,47	372.799.636,22



BÜTÇE GİDERLERİ KESİN HESAP CETVELİ (₺)

Kurumu : İZMİR BÜYÜKŞEHİR BELEDİYESİ
Yılı : 2018

KURUMSAL SINIFLANDIRMA	FONKSİYON SINIFLANDIRMA	FIN. TİPİ	EKO. SINIF	AÇIKLAMA	GEÇEN YILDAN DEVREDEN ÖDENEK	BÜTÇE İLE VERİLEN ÖDENEK	EK VE OLAĞAN ÜSTÜ VERİLEN ÖDENEK	AKTARMAYLA EKLENEN (+)	AKTARMAYLA DÜŞÜLEN (-)	NET BÜTÇE ÖDENEĞİ	BÜTÇE GİDERİ	ÖDENEK ÜSTÜ HARCA MA	İPTAL EDİLEN ÖDENEK	SONRAKİ YILA DEVREDEN ÖDENEK
46 35 1 1 1	1			BELEDİYE	0,00	5.450.000,00	0,00	1.700.333.473,49	1.700.333.473,49	5.450.000,00	5.077.200.363,78	0,00	372.799.636,22	0,00
46 35 1 1 1	1			İZMİR BÜYÜKŞEHİR BELEDİYESİ	0,00	5.450.000,00	0,00	1.700.333.473,49	1.700.333.473,49	5.450.000,00	5.077.200.363,78	0,00	372.799.636,22	0,00
46 35 1 1 1	1			GENEL SEKRETERLİK	0,00	3.340.000,00	0,00	0,00	7.200,00	3.332.800,00	2.922.293,42	0,00	410.506,58	0,00
46 35 1 1 1	1			GENEL KAMU HİZMETLERİ	0,00	3.340.000,00	0,00	0,00	7.200,00	3.332.800,00	2.922.293,42	0,00	410.506,58	0,00
46 35 1 1 1	1			YASAMA VE YÜRÜTME ORGANLARI, FİNANSAL VE MALİ İŞLER, DİŞİŞLERİ HİZMETLERİ	0,00	3.340.000,00	0,00	0,00	7.200,00	3.332.800,00	2.922.293,42	0,00	410.506,58	0,00
46 35 1 1 1	1			YASAMA VE YÜRÜTME ORGANLARI HİZMETLERİ	0,00	3.340.000,00	0,00	0,00	7.200,00	3.332.800,00	2.922.293,42	0,00	410.506,58	0,00
46 35 1 1 1	1			YASAMA VE YÜRÜTME ORGANLARI HİZMETLERİ	0,00	3.340.000,00	0,00	0,00	7.200,00	3.332.800,00	2.922.293,42	0,00	410.506,58	0,00
46 35 1 1 1	1			MAHALLİ İDARELER	0,00	2.802.000,00	0,00	0,00	7.200,00	2.794.800,00	2.525.066,16	0,00	269.733,84	0,00
46 35 1 1 1	1			PERSONEL GİDERLERİ	0,00	2.802.000,00	0,00	0,00	7.200,00	2.794.800,00	2.525.066,16	0,00	269.733,84	0,00
46 35 1 1 1	1			MEMURLAR	0,00	2.802.000,00	0,00	0,00	7.200,00	2.794.800,00	2.525.066,16	0,00	269.733,84	0,00
46 35 1 1 1	1			SOSYAL GÜVENLİK KURUMLARINA DEVLET PRİMİ GİDERLERİ	0,00	452.000,00	0,00	0,00	0,00	452.000,00	387.996,84	0,00	64.003,16	0,00
46 35 1 1 1	1			MEMURLAR	0,00	452.000,00	0,00	0,00	0,00	452.000,00	387.996,84	0,00	64.003,16	0,00
46 35 1 1 1	1			MAL VE HİZMET ALIM GİDERLERİ	0,00	86.000,00	0,00	0,00	0,00	86.000,00	9.230,42	0,00	76.769,58	0,00
46 35 1 1 1	1			MAL VE HİZMET ALIM GİDERLERİ	0,00	86.000,00	0,00	0,00	0,00	86.000,00	9.230,42	0,00	76.769,58	0,00
46 35 1 1 1	1			YOLLUKLAR	0,00	20.000,00	0,00	0,00	0,00	20.000,00	0,00	0,00	20.000,00	0,00
46 35 1 1 1	1			HİZMET ALIMLARI	0,00	20.000,00	0,00	0,00	0,00	20.000,00	0,00	0,00	20.000,00	0,00
46 35 1 2 1	2			ÖZEL KALEM MÜDÜRLÜĞÜ	0,00	4.902.000,00	0,00	97.100,00	31.900,00	4.967.200,00	4.585.462,67	0,00	381.737,33	0,00
46 35 1 2 1	2			GENEL KAMU HİZMETLERİ	0,00	4.902.000,00	0,00	97.100,00	31.900,00	4.967.200,00	4.585.462,67	0,00	381.737,33	0,00
46 35 1 2 1	2			YASAMA VE YÜRÜTME ORGANLARI, FİNANSAL VE MALİ İŞLER, DİŞİŞLERİ HİZMETLERİ	0,00	4.902.000,00	0,00	97.100,00	31.900,00	4.967.200,00	4.585.462,67	0,00	381.737,33	0,00
46 35 1 2 1	2			YASAMA VE YÜRÜTME ORGANLARI HİZMETLERİ	0,00	4.902.000,00	0,00	97.100,00	31.900,00	4.967.200,00	4.585.462,67	0,00	381.737,33	0,00
46 35 1 2 1	2			YASAMA VE YÜRÜTME ORGANLARI HİZMETLERİ	0,00	4.902.000,00	0,00	97.100,00	31.900,00	4.967.200,00	4.585.462,67	0,00	381.737,33	0,00
46 35 1 2 1	2			MAHALLİ İDARELER	0,00	4.680.000,00	0,00	64.800,00	29.900,00	4.715.400,00	4.451.956,56	0,00	263.443,44	0,00
46 35 1 2 1	2			PERSONEL GİDERLERİ	0,00	4.680.000,00	0,00	64.800,00	29.900,00	4.715.400,00	4.451.956,56	0,00	263.443,44	0,00
46 35 1 2 1	2			MEMURLAR	0,00	18.000,00	0,00	0,00	9.000,00	9.000,00	0,00	0,00	9.000,00	0,00
46 35 1 2 1	2			SÖZLEŞMELİ PERSONEL	0,00	65.000,00	0,00	0,00	0,00	65.000,00	62.874,43	0,00	2.125,57	0,00
46 35 1 2 1	2			İŞÇİLER	0,00	175.500,00	0,00	57.800,00	20.900,00	212.400,00	115.978,23	0,00	96.421,77	0,00
46 35 1 2 1	2			Diğer PERSONEL	0,00	4.420.000,00	0,00	7.000,00	0,00	4.429.000,00	4.273.103,90	0,00	155.896,10	0,00
46 35 1 2 1	2			SOSYAL GÜVENLİK KURUMLARINA DEVLET PRİMİ GİDERLERİ	0,00	15.000,00	0,00	23.300,00	0,00	38.300,00	35.803,09	0,00	2.496,91	0,00
46 35 1 2 1	2			MEMURLAR	0,00	2.000,00	0,00	0,00	0,00	2.000,00	0,00	0,00	2.000,00	0,00
46 35 1 2 1	2			SÖZLEŞMELİ PERSONEL	0,00	11.000,00	0,00	0,00	0,00	11.000,00	10.569,80	0,00	430,20	0,00
46 35 1 2 1	2			İŞÇİLER	0,00	2.000,00	0,00	23.300,00	0,00	25.300,00	25.235,29	0,00	66,71	0,00
46 35 1 2 1	2			MAL VE HİZMET ALIM GİDERLERİ	0,00	203.500,00	0,00	9.000,00	0,00	212.500,00	97.703,02	0,00	114.796,98	0,00
46 35 1 2 1	2			TÜKETİME YÖNELİK MAL VE MALZEME ALIMLARI	0,00	7.000,00	0,00	7.000,00	0,00	14.000,00	9.601,47	0,00	4.398,53	0,00
46 35 1 2 1	2			YOLLUKLAR	0,00	40.000,00	0,00	2.000,00	0,00	42.000,00	19.454,36	0,00	22.545,64	0,00
46 35 1 2 1	2			HİZMET ALIMLARI	0,00	2.500,00	0,00	0,00	0,00	2.500,00	0,00	0,00	2.500,00	0,00
46 35 1 2 1	2			TEMSİL VE TANITMA GİDERLERİ	0,00	150.000,00	0,00	0,00	0,00	150.000,00	67.312,19	0,00	82.687,81	0,00
46 35 1 2 1	2			MENKUL MAL GAYRİMENKUL HAK ALIM, BAKIM VE ONARIM GİDERLERİ	0,00	4.000,00	0,00	0,00	0,00	4.000,00	1.335,00	0,00	2.665,00	0,00
46 35 1 2 1	2			SERMAYE GİDERLERİ	0,00	3.000,00	0,00	0,00	2.000,00	1.000,00	0,00	0,00	1.000,00	0,00
46 35 1 2 1	2			MAMUL MALZEMELERİ	0,00	3.000,00	0,00	0,00	2.000,00	1.000,00	0,00	0,00	1.000,00	0,00
46 35 1 5 1	5			İNŞAAT KAYNAKLARI VE EĞİTİM DAİRESİ BAŞKANLIĞI	0,00	47.264.000,00	0,00	8.744.150,00	21.750.050,00	34.258.100,00	31.987.306,89	0,00	2.270.793,11	0,00
46 35 1 5 1	5			GENEL KAMU HİZMETLERİ	0,00	47.264.000,00	0,00	8.744.150,00	21.750.050,00	34.258.100,00	31.987.306,89	0,00	2.270.793,11	0,00
46 35 1 5 1	5			GENEL HİZMETLER	0,00	18.170.000,00	0,00	6.939.150,00	2.821.050,00	22.288.100,00	20.280.810,42	0,00	2.007.289,58	0,00
46 35 1 5 1	5			PERSONEL HİZMETLERİ	0,00	18.170.000,00	0,00	6.939.150,00	2.821.050,00	22.288.100,00	20.280.810,42	0,00	2.007.289,58	0,00
46 35 1 5 1	5			GENEL PERSONEL HİZMETLERİ	0,00	17.011.000,00	0,00	6.935.800,00	2.604.700,00	21.342.000,00	19.598.354,64	0,00	1.743.645,36	0,00
46 35 1 5 1	5			MAHALLİ İDARELER	0,00	1.160.000,00	0,00	6.935.800,00	2.604.700,00	21.342.000,00	19.598.354,64	0,00	1.743.645,36	0,00
46 35 1 5 1	5			PERSONEL GİDERLERİ	0,00	4.937.000,00	0,00	89.550,00	90.300,00	4.936.650,00	4.832.494,36	0,00	104.155,64	0,00
46 35 1 5 1	5			MEMURLAR	0,00	4.828.000,00	0,00	89.550,00	84.800,00	4.936.650,00	4.832.494,36	0,00	104.155,64	0,00
46 35 1 5 1	5			GEÇİCİ PERSONEL	0,00	108.000,00	0,00	400,00	5.500,00	102.900,00	4.737.344,67	0,00	96.405,33	0,00
46 35 1 5 1	5			SOSYAL GÜVENLİK KURUMLARINA DEVLET PRİMİ GİDERLERİ	0,00	677.000,00	0,00	10.100,00	7.000,00	680.100,00	676.390,17	0,00	3.709,83	0,00
46 35 1 5 1	5			MEMURLAR	0,00	677.000,00	0,00	10.100,00	7.000,00	680.100,00	676.390,17	0,00	3.709,83	0,00
46 35 1 5 1	5			MAL VE HİZMET ALIM GİDERLERİ	0,00	11.297.000,00	0,00	6.694.750,00	2.307.400,00	15.684.350,00	14.059.834,15	0,00	1.624.515,85	0,00
46 35 1 5 1	5			TÜKETİME YÖNELİK MAL VE MALZEME ALIMLARI	0,00	766.500,00	0,00	16.070,00	22.100,00	905.100,00	740.658,68	0,00	164.441,32	0,00
46 35 1 5 1	5			YOLLUKLAR	0,00	3.500,00	0,00	8.600,00	3.800,00	8.600,00	9.060,22	0,00	19.239,78	0,00
46 35 1 5 1	5			GÖREV GİDERLERİ	0,00	36.000,00	0,00	68.600,00	104.600,00	104.600,00	77.991,99	0,00	26.608,01	0,00
46 35 1 5 1	5			HİZMET ALIMLARI	0,00	10.305.000,00	0,00	6.114.000,00	2.193.000,00	14.226.000,00	12.882.926,83	0,00	1.343.073,17	0,00
46 35 1 5 1	5			TEMSİL VE TANITMA GİDERLERİ	0,00	10.000,00	0,00	40.000,00	0,00	50.000,00	27.000,00	0,00	23.000,00	0,00
46 35 1 5 1	5			MENKUL MAL GAYRİMENKUL HAK ALIM, BAKIM VE ONARIM GİDERLERİ	0,00	138.500,00	0,00	23.850,00	88.500,00	24.300,00	41.033,80	0,00	33.316,20	0,00
46 35 1 5 1	5			GAYRİMENKUL MAL BAKIM VE ONARIM GİDERLERİ	0,00	2.000,00	0,00	24.000,00	0,00	26.000,00	18.182,25	0,00	7.817,75	0,00
46 35 1 5 1	5			TEDAVİ VE CENAZE GİDERLERİ	0,00	15.000,00	0,00	255.000,00	270.000,00	262.980,38	262.980,38	0,00	7.019,62	0,00
46 35 1 5 1	5			CARİ TRANSFERLER	0,00	0,00	0,00	1.000,00	0,00	1.000,00	371,96	0,00	628,04	0,00
46 35 1 5 1	5			GÖREV ZARARLARI	0,00	0,00	0,00	1.000,00	0,00	1.000,00	371,96	0,00	628,04	0,00

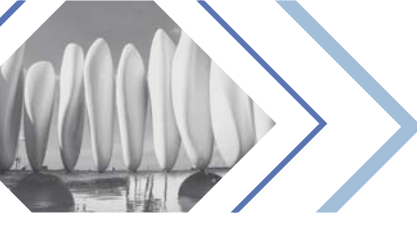

BÜTÇE GİDERLERİ KESİN HESAP CETVELİ (₺)

Kurumu : İZMİR BÜYÜKŞEHİR BELEDİYESİ
Yılı : 2018

Table with columns: KURUMSAL SINIFLANDIRMA, FONKSİYON SINIFLANDIRMA, FİN. TIPI, EKO. SINIF, AÇIKLAMA, GEÇEN YILDAN DEVREDEN ÖDENEK, BÜTÇE İLE VERİLEN ÖDENEK, EK VE OLAĞAN ÜSTÜ VERİLEN ÖDENEK, AKTARIMLA EKLENEN (+), AKTARIMLA DÜŞÜLEN (-), NET BÜTÇE ÖDENEĞİ, BÜTÇE GİDERİ, ÖDENEK ÜSTÜ HARCAMA, İPTAL EDİLEN ÖDENEK, SONRAKİ YILA DEVREDEN ÖDENEK.



BÜTÇE GİDERLERİ KESİN HESAP CETVELİ (6)

Kurumu : İZMİR BÜYÜKŞEHİR BELEDİYESİ
Yılı : 2018

Table with columns: KURUMSAL SINIFLANDIRMA, FONKSİYON SINIFLANDIRMA, FİN. TİPİ, EKO. SINIF, AÇIKLAMA, GEÇEN YILDAKİ DEVREDEN ÖDENEK, BÜTÇE İLE VERİLEN ÖDENEK, EK VE OLAĞAN ÜSTÜ VERİLEN ÖDENEK, AKTARMA YLA EKLENEN (+), AKTARMA YLA DÜŞÜLEN (-), NET BÜTÇE ÖDENEĞİ, BÜTÇE GİDERİ, ÖDENEĞİN BÜTÇE GİDERİ, ÖDENEK ÜSTÜ HARCAMA, İPTAL EDİLEN ÖDENEK, SONRAKİ YILA DEVREDEN ÖDENEK.

BÜTÇE GİDERLERİ KESİN HESAP CETVELİ (₺)

Kurumu : İZMİR BÜYÜKŞEHİR BELEDİYESİ
Yılı : 2018

KURUMSAL SINIFLANDIRMA	FONKSİYON SINIFLANDIRMA	FIN. EKO. SINIF TİPİ	AÇIKLAMA	GEÇEN YILDAN DEVREDEN ÖDENEK	BÜTÇE İLE VERİLEN ÖDENEK	EK VE OLAĞAN ÜSTÜ VERİLEN ÖDENEK	AKTARMAYLA EKLENEN (+)	AKTARMAYLA DÜŞÜLEN (-)	NET BÜTÇE ÖDENEĞİ	BÜTÇE GİDERİ	ÖDENEN BÜTÇE GİDERİ	ÖDENEK ÜSTÜ HARCAMA	İPTAL EDİLEN ÖDENEK	SONRAKİ YILA DEVREDEN ÖDENEK
46 35 1 33 6	2	0	411	0,00	400.000,00	0,00	0,00	0,00	400.000,00	61.055,00	61.055,00	0,00	338.945,00	0,00
46 35 1 33 6	2	0	411	0,00	400.000,00	0,00	0,00	0,00	400.000,00	61.055,00	61.055,00	0,00	338.945,00	0,00
46 35 1 33 6	2	0	411	0,00	400.000,00	0,00	0,00	0,00	400.000,00	61.055,00	61.055,00	0,00	338.945,00	0,00
46 35 1 33 6	2	0	424	0,00	800.000,00	0,00	0,00	500.000,00	300.000,00	249.216,00	249.216,00	0,00	50.784,00	0,00
46 35 1 33 6	2	0	424	0,00	800.000,00	0,00	0,00	500.000,00	300.000,00	249.216,00	249.216,00	0,00	50.784,00	0,00
46 35 1 33 6	2	0	424	0,00	800.000,00	0,00	0,00	500.000,00	300.000,00	249.216,00	249.216,00	0,00	50.784,00	0,00
46 35 1 33 6	2	0	426	0,00	250.000,00	0,00	0,00	250.000,00	0,00	0,00	0,00	0,00	0,00	0,00
46 35 1 33 6	2	0	426	0,00	250.000,00	0,00	0,00	250.000,00	0,00	0,00	0,00	0,00	0,00	0,00
46 35 1 33 6	2	0	426	0,00	600.000,00	0,00	61.000,00	0,00	661.000,00	324.500,00	324.500,00	0,00	336.500,00	0,00
46 35 1 33 6	2	0	426	0,00	600.000,00	0,00	61.000,00	0,00	661.000,00	324.500,00	324.500,00	0,00	336.500,00	0,00
46 35 1 33 6	2	0	426	0,00	600.000,00	0,00	61.000,00	0,00	661.000,00	324.500,00	324.500,00	0,00	336.500,00	0,00
46 35 1 33 6	2	0	451	0,00	1.000.000,00	0,00	1.286.000,00	0,00	2.286.000,00	519.200,00	519.200,00	0,00	1.766.800,00	0,00
46 35 1 33 6	2	0	451	0,00	1.000.000,00	0,00	1.286.000,00	0,00	2.286.000,00	519.200,00	519.200,00	0,00	1.766.800,00	0,00
46 35 1 33 6	2	0	451	0,00	1.000.000,00	0,00	1.286.000,00	0,00	2.286.000,00	519.200,00	519.200,00	0,00	1.766.800,00	0,00
46 35 1 33 6	2	0	480	0,00	500.000,00	0,00	0,00	100.000,00	400.000,00	0,00	0,00	0,00	400.000,00	0,00
46 35 1 33 6	2	0	480	0,00	500.000,00	0,00	0,00	100.000,00	400.000,00	0,00	0,00	0,00	400.000,00	0,00
46 35 1 33 6	2	0	480	0,00	500.000,00	0,00	0,00	100.000,00	400.000,00	0,00	0,00	0,00	400.000,00	0,00
46 35 1 33 6	2	0	483	0,00	500.000,00	0,00	0,00	440.000,00	60.000,00	59.000,00	59.000,00	0,00	1.000,00	0,00
46 35 1 33 6	2	0	483	0,00	500.000,00	0,00	0,00	440.000,00	60.000,00	59.000,00	59.000,00	0,00	1.000,00	0,00
46 35 1 33 6	2	0	483	0,00	500.000,00	0,00	0,00	440.000,00	60.000,00	59.000,00	59.000,00	0,00	1.000,00	0,00
46 35 1 33 6	2	0	827	0,00	250.000,00	0,00	0,00	440.000,00	250.000,00	205.320,00	205.320,00	0,00	44.680,00	0,00
46 35 1 33 6	2	0	827	0,00	250.000,00	0,00	0,00	440.000,00	250.000,00	205.320,00	205.320,00	0,00	44.680,00	0,00
46 35 1 33 6	2	0	827	0,00	250.000,00	0,00	0,00	250.000,00	0,00	0,00	0,00	0,00	0,00	0,00
46 35 1 33 6	2	0	828	0,00	100.000,00	0,00	0,00	0,00	100.000,00	60.180,00	60.180,00	0,00	39.820,00	0,00
46 35 1 33 6	2	0	828	0,00	100.000,00	0,00	0,00	0,00	100.000,00	60.180,00	60.180,00	0,00	39.820,00	0,00
46 35 1 33 6	2	0	828	0,00	100.000,00	0,00	0,00	0,00	100.000,00	60.180,00	60.180,00	0,00	39.820,00	0,00
46 35 1 33 6	2	0	849	0,00	150.000,00	0,00	0,00	0,00	150.000,00	0,00	0,00	0,00	0,00	0,00
46 35 1 33 6	2	0	849	0,00	150.000,00	0,00	0,00	0,00	150.000,00	0,00	0,00	0,00	0,00	0,00
46 35 1 33 6	2	0	878	0,00	100.000,00	0,00	0,00	0,00	100.000,00	0,00	0,00	0,00	100.000,00	0,00
46 35 1 33 6	2	0	878	0,00	100.000,00	0,00	0,00	0,00	100.000,00	0,00	0,00	0,00	100.000,00	0,00
46 35 1 33 6	2	0	878	0,00	100.000,00	0,00	0,00	0,00	100.000,00	0,00	0,00	0,00	100.000,00	0,00
46 35 1 33 6	2	0	885	0,00	100.000,00	0,00	0,00	0,00	100.000,00	0,00	0,00	0,00	0,00	0,00
46 35 1 33 6	2	0	885	0,00	100.000,00	0,00	0,00	0,00	100.000,00	0,00	0,00	0,00	0,00	0,00
46 35 1 33 6	2	0	885	0,00	100.000,00	0,00	0,00	0,00	100.000,00	0,00	0,00	0,00	0,00	0,00
46 35 1 33 6	2	0	911	0,00	250.000,00	0,00	0,00	0,00	250.000,00	0,00	0,00	0,00	250.000,00	0,00
46 35 1 33 6	2	0	911	0,00	250.000,00	0,00	0,00	0,00	250.000,00	0,00	0,00	0,00	250.000,00	0,00
46 35 1 33 6	2	0	911	0,00	250.000,00	0,00	0,00	0,00	250.000,00	0,00	0,00	0,00	250.000,00	0,00
46 35 1 33 8	2	0	849	0,00	19.463.000,00	0,00	1.878.100,00	6.984.300,00	14.356.800,00	11.713.063,45	11.713.063,45	0,00	2.643.736,55	0,00
46 35 1 33 8	2	0	849	0,00	19.463.000,00	0,00	1.878.100,00	6.984.300,00	14.356.800,00	11.713.063,45	11.713.063,45	0,00	2.643.736,55	0,00
46 35 1 33 8	2	0	177	0,00	125.000,00	0,00	13.000,00	12.000,00	126.000,00	66.810,62	66.810,62	0,00	59.189,38	0,00
46 35 1 33 8	2	0	177	0,00	125.000,00	0,00	13.000,00	12.000,00	126.000,00	66.810,62	66.810,62	0,00	59.189,38	0,00
46 35 1 33 8	2	0	177	0,00	125.000,00	0,00	13.000,00	12.000,00	126.000,00	66.810,62	66.810,62	0,00	59.189,38	0,00
46 35 1 33 8	2	0	177	0,00	75.000,00	0,00	12.000,00	0,00	64.000,00	5.419,62	5.419,62	0,00	58.580,38	0,00
46 35 1 33 8	2	0	177	0,00	50.000,00	0,00	12.000,00	0,00	62.000,00	61.391,00	61.391,00	0,00	609,00	0,00
46 35 1 33 8	2	0	418	0,00	4.242.000,00	0,00	225.100,00	33.000,00	4.434.100,00	4.146.287,03	4.146.287,03	0,00	287.812,97	0,00
46 35 1 33 8	2	0	418	0,00	4.242.000,00	0,00	225.100,00	33.000,00	4.434.100,00	4.146.287,03	4.146.287,03	0,00	287.812,97	0,00
46 35 1 33 8	2	0	418	0,00	3.284.000,00	0,00	118.600,00	5.000,00	3.407.600,00	3.348.470,01	3.348.470,01	0,00	59.129,99	0,00
46 35 1 33 8	2	0	418	0,00	1.746.000,00	0,00	30.000,00	5.000,00	1.776.000,00	1.772.270,92	1.772.270,92	0,00	43.729,08	0,00
46 35 1 33 8	2	0	418	0,00	36.600,00	0,00	0,00	0,00	36.600,00	29.728,67	29.728,67	0,00	6.871,33	0,00
46 35 1 33 8	2	0	418	0,00	12.000,00	0,00	0,00	0,00	12.000,00	7.039,88	7.039,88	0,00	4.960,12	0,00



BÜTÇE GİDERLERİ KESİN HESAP CETVELİ (6)

Kurumu : İZMİR BÜYÜKŞEHİR BELEDİYESİ
Yılı : 2018

Table with columns: KURUMSAL SINIFLANDIRMA, FONKSİYON SINIFLANDIRMA, FİN. TİPİ, EKO. SINIF, AÇIKLAMA, GEÇEN YILDAKI DEVREDEN ÖDENEK, BÜTÇE İLE VERİLEN ÖDENEK, EKVE OLAĞAN ÜSTÜ VERİLEN ÖDENEK, AKTARMAYLA EKLENEN (+), AKTARMAYLA DÜŞÜLEN (-), NET BÜTÇE ÖDENEĞİ, BÜTÇE GİDERİ, ÖDENEK ÜSTÜ HARCAMA, İPTAL EDİLEN ÖDENEK, SONRAKİ YILA DEVREDEN ÖDENEK. Rows include categories like MAL VE HİZMET ALIM GİDERLERİ, PERSONEL GİDERLERİ, SİYASAL PROJELER BAİRESİ BAŞKANLIĞI, etc.



BÜTÇE GİDERLERİ KESİN HESAP CETVELİ (₺)

Kurumu : İZMİR BÜYÜKŞEHİR BELEDİYESİ
Yılı : 2018

Table with columns: KURUMSAL SINIFLANDIRMA, FONKSİYON SINIFLANDIRMA, FİN. TİPİ, EKO. SINIF, AÇIKLAMA, GEÇEN YILDAN DEVREDEN ÖDENEK, BÜTÇE İLE VERİLEN ÖDENEK, EK VE OLAĞAN ÜSTÜ VERİLEN ÖDENEK, AKTARIMLA EKLENEN (+), AKTARIMLA DÜŞÜLEN (-), NET BÜTÇE ÖDENEĞİ, BÜTÇE GİDERİ, ÖDENEK ÜSTÜ HARCAMA, İPTAL EDİLEN ÖDENEK, SONRAKİ YILA DEVREDEN ÖDENEK. The table contains 100 rows of budget data.



BÜTÇE GİDERLERİ KESİN HESAP CETVELİ (₺)

Kurumu : İZMİR BÜYÜKŞEHİR BELEDİYESİ
Yılı : 2018

Table with columns: KURUMSAL SINIFLANDIRMA, FONKSİYON SINIFLANDIRMA, FİN. TİPİ, EKO. SINIF, AÇIKLAMA, GEÇEN YILDAN DEVDREN ÖDENEK, BÜTÇE İLE VERİLEN ÖDENEK, EK VE OLAĞANI ÜSTÜ VERİLEN ÖDENEK, AKTARMAYLA EKLENEN ÖDENEK (+), AKTARMAYLA DÜŞÜLEN ÖDENEK (-), NET BÜTÇE ÖDENEĞİ, BÜTÇE GİDERİ, ÖDENEK ÜSTÜ HARCAMA, İPTAL EDİLEN ÖDENEK, SONRAKI YILA DEVDREN ÖDENEK

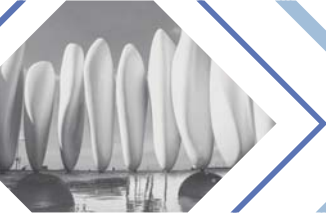

BÜTÇE GİDERLERİ KESİN HESAP CETVELİ (₺)

Kurumu : İZMİR BÜYÜKŞEHİR BELEDİYESİ
Yılı : 2018

Table with columns: KURUMSAL SINIFLANDIRMA, FONKSİYON SINIFLANDIRMA, FİN. TİPİ, EKO. SINIF, AÇIKLAMA, GEÇEN YILDAKİ DEVİREN ÖDENEK, BÜTÇE İLE VERİLEN ÖDENEK, EK VE OLUŞAN ÜSTÜ VERİLEN ÖDENEK, AKTARMAYLA EKLENEN (+), AKTARMAYLA DÜŞÜLEN (-), NET BÜTÇE ÖDENEĞİ, BÜTÇE GİDERİ, ÖDENEN BÜTÇE GİDERİ, ÖDENEK ÜSTÜ HARCAMA, İPTAL EDİLEN ÖDENEK, SONRAKI YILA DEVİREN ÖDENEK



BÜTÇE GİDERLERİ KESİN HESAP CETVELİ (b)

Kurumu : İZMİR BÜYÜKŞEHİR BELEDİYESİ
Yılı : 2018

Table with columns: KURUMSAL SINIFLANDIRMA, FONKSİYON SINIFLANDIRMA, FİN. TİPİ, EKO. SINIF, AÇIKLAMA, GEÇEN YILDAN DEVREDEN ÖDENEK, BÜTÇE İLE VERİLEN ÖDENEK, EK VE OLAĞAN ÜSTÜ VERİLEN ÖDENEK, AKTARIMLA EKLENEN (+), AKTARIMLA DÜŞÜLEN (-), NET BÜTÇE ÖDENEĞİ, BÜTÇE GİDERİ, ÖDENEN BÜTÇE GİDERİ, ÖDENEK ÜSTÜ HARCAMA, İPTAL EDİLEN ÖDENEK, SONRAKI YILA DEVREDEN ÖDENEK.

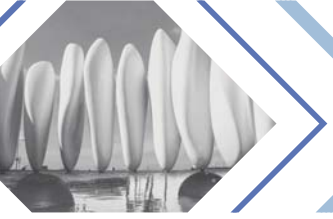

İZMİR BÜYÜKŞEHİR BELEDİYESİ

BÜTÇE GİDERLERİ KESİN HESAP CETVELİ (b)

Kurumu : İZMİR BÜYÜKŞEHİR BELEDİYESİ
Yılı : 2018

KURUMSAL SINIFLANDIRMA	İKON FONKSİYON SINIFLANDIRMA	FIN. EKO. SINIF	AÇIKLAMA	GEÇEN YILDAN DEVDREN ÖDENEK	BÜTÇE İLE VERİLEN ÖDENEK	EK VE OLAGA ÜSTÜ VERİLEN ÖDENEK	AKTARIMAYLA EKLENEN (+)	AKTARIMAYLA DÜŞÜLEN (-)	NET BÜTÇE ÖDENEĞİ	BÜTÇE GİDERİ	ÖDENEK BÜTÇE GİDERİ	ÖDENEK ÜSTÜ HARCAMA	İPTAL EDİLEN ÖDENEK	SONRAKİ YILA DEVDREN ÖDENEK
46 35 1 54 8	1 0 477 5	2	1 SOSYAL GÜVENLİK KURUMLARINA DEVLET PRİMİ GİDERLERİ	0,00	233.000,00	0,00	68.500,00	0,00	301.500,00	290.535,29	290.535,29	0,00	10.964,71	0,00
46 35 1 54 8	1 0 477 5	2	2 MEMURLAR	0,00	38.400,00	0,00	38.400,00	0,00	142.400,00	134.976,88	134.976,88	0,00	7.424,12	0,00
46 35 1 54 8	1 0 477 5	2	3 SÖZLEŞMELİ PERSONEL	0,00	44.000,00	0,00	28.100,00	0,00	46.000,00	43.186,47	43.186,47	0,00	2.813,53	0,00
46 35 1 54 8	1 0 477 5	2	3 İŞÇİLER	0,00	85.000,00	0,00	210.000,00	0,00	113.100,00	112.371,94	112.371,94	0,00	728,06	0,00
46 35 1 54 8	1 0 477 5	3	1 MAL VE HİZMET ALIMI GİDERLERİ	0,00	1.327.000,00	0,00	550.636,00	42.496,80	1.835.139,20	1.531.491,53	1.531.491,53	0,00	303.647,67	0,00
46 35 1 54 8	1 0 477 5	3	2 TÜKETİME YÖNELİK MAL VE MALZEME ALIMLARI	0,00	88.500,00	0,00	297.300,00	3.260,00	382.540,00	319.401,34	319.401,34	0,00	63.138,66	0,00
46 35 1 54 8	1 0 477 5	3	3 YOLLUKLAR	0,00	4.000,00	0,00	5.750,00	0,00	9.750,00	7.835,93	7.835,93	0,00	1.914,07	0,00
46 35 1 54 8	1 0 477 5	3	4 GÖREV GİDERLERİ	0,00	1.000,00	0,00	22.500,00	0,00	23.500,00	22.995,32	22.995,32	0,00	504,68	0,00
46 35 1 54 8	1 0 477 5	3	5 HİZMET ALIMLARI	0,00	1.068.500,00	0,00	72.086,00	39.236,80	1.101.349,20	907.805,34	907.805,34	0,00	193.543,86	0,00
46 35 1 54 8	1 0 477 5	3	6 TENİS VE TANITMA GİDERLERİ	0,00	145.000,00	0,00	142.000,00	0,00	287.000,00	260.768,60	260.768,60	0,00	26.231,40	0,00
46 35 1 54 8	1 0 477 5	3	7 MENKUL MAL GAVRIMADDI HAK ALIM, BAKIM VE ONARIM GİDERLERİ	0,00	20.000,00	0,00	11.000,00	0,00	31.000,00	12.685,00	12.685,00	0,00	18.315,00	0,00
46 35 1 54 8	1 0 477 5	5	1 CARİ TRANSFERLER	0,00	0,00	0,00	175.645,00	0,00	175.645,00	175.645,00	175.645,00	0,00	0,00	0,00
46 35 1 54 8	1 0 477 5	5	2 CARİ TRANSFERLER	0,00	47.000,00	0,00	74.000,00	43.076,00	121.076,00	64.900,00	64.900,00	0,00	13.024,00	0,00
46 35 1 54 8	1 0 477 5	6	1 SERMAYE GİDERLERİ	0,00	47.000,00	0,00	74.000,00	43.076,00	121.076,00	64.900,00	64.900,00	0,00	13.024,00	0,00
46 35 1 54 8	1 0 478 5	6	1 MAHALLİ MAL ALIMLARI	0,00	110.000,00	0,00	110.000,00	0,00	110.000,00	0,00	0,00	0,00	0,00	0,00
46 35 1 54 8	1 0 478 5	6	1 MAHALLİ İDARELER	0,00	110.000,00	0,00	110.000,00	0,00	110.000,00	0,00	0,00	0,00	0,00	0,00
46 35 1 54 8	1 0 478 5	3	1 EKOLOJİK ÜRETİM VE YAŞAMA ALANLARININ OLUŞTURULMASI	0,00	110.000,00	0,00	110.000,00	0,00	110.000,00	0,00	0,00	0,00	0,00	0,00
46 35 1 54 8	1 0 478 5	3	2 MAL VE HİZMET ALIMI GİDERLERİ	0,00	110.000,00	0,00	110.000,00	0,00	110.000,00	0,00	0,00	0,00	0,00	0,00
46 35 1 54 8	1 0 478 5	3	3 TÜKETİME YÖNELİK MAL VE MALZEME ALIMLARI	0,00	110.000,00	0,00	110.000,00	0,00	110.000,00	0,00	0,00	0,00	0,00	0,00
46 35 1 54 8	1 0 830	5	1 KİRSAL KESİMDE GELİR GETİRİCİ FAALİYETLERİN DESTEKLENMESİ VE YÜRÜTÜLMESİ	0,00	9.037.000,00	0,00	42.000,00	274.500,00	8.804.500,00	7.750.595,62	7.750.595,62	0,00	1.053.904,38	0,00
46 35 1 54 8	1 0 830	5	1 MAHALİ İDARELER	0,00	9.037.000,00	0,00	42.000,00	274.500,00	8.804.500,00	7.750.595,62	7.750.595,62	0,00	1.053.904,38	0,00
46 35 1 54 8	1 0 830	5	3 MAL VE HİZMET ALIMI GİDERLERİ	0,00	9.037.000,00	0,00	42.000,00	274.500,00	8.804.500,00	7.750.595,62	7.750.595,62	0,00	1.053.904,38	0,00
46 35 1 54 8	1 0 830	5	3 TÜKETİME YÖNELİK MAL VE MALZEME ALIMLARI	0,00	9.000,000,00	0,00	0,00	274.500,00	8.725.500,00	7.688.356,58	7.688.356,58	0,00	1.037.143,42	0,00
46 35 1 54 8	1 0 830	5	3 HİZMET ALIMLARI	0,00	37.000,00	0,00	42.000,00	0,00	79.000,00	62.239,04	62.239,04	0,00	16.760,96	0,00
46 35 1 54 8	1 0 833	5	1 TARİMSAL HİZMETLERİN YÜRÜTÜLMESİ	0,00	2.348.000,00	0,00	1.848.366,80	163.500,00	4.032.866,80	3.623.184,00	3.623.184,00	0,00	409.682,80	0,00
46 35 1 54 8	1 0 833	5	1 MAHALİ İDARELER	0,00	2.348.000,00	0,00	1.848.366,80	163.500,00	4.032.866,80	3.623.184,00	3.623.184,00	0,00	409.682,80	0,00
46 35 1 54 8	1 0 833	5	1 PERSONEL GİDERLERİ	0,00	598.000,00	0,00	117.200,00	5.000,00	710.200,00	682.945,32	682.945,32	0,00	27.254,68	0,00
46 35 1 54 8	1 0 833	5	1 MEMURLAR	0,00	598.000,00	0,00	117.200,00	5.000,00	710.200,00	674.855,95	674.855,95	0,00	25.344,05	0,00
46 35 1 54 8	1 0 833	5	1 GEÇİCİ PERSONEL	0,00	10.000,00	0,00	0,00	0,00	10.000,00	8.089,37	8.089,37	0,00	1.910,63	0,00
46 35 1 54 8	1 0 833	5	2 SOSYAL GÜVENLİK KURUMLARINA DEVLET PRİMİ GİDERLERİ	0,00	92.000,00	0,00	8.500,00	0,00	100.500,00	97.184,34	97.184,34	0,00	3.315,66	0,00
46 35 1 54 8	1 0 833	5	2 MEMURLAR	0,00	167.500,00	0,00	8.500,00	0,00	100.500,00	97.184,34	97.184,34	0,00	3.315,66	0,00
46 35 1 54 8	1 0 833	5	3 MAL VE HİZMET ALIMI GİDERLERİ	0,00	92.000,00	0,00	8.500,00	0,00	100.500,00	97.184,34	97.184,34	0,00	3.315,66	0,00
46 35 1 54 8	1 0 833	5	3 TÜKETİME YÖNELİK MAL VE MALZEME ALIMLARI	0,00	1.576.500,00	0,00	1.722.666,80	158.500,00	3.459.666,80	2.843.054,34	2.843.054,34	0,00	296.612,46	0,00
46 35 1 54 8	1 0 833	5	3 YOLLUKLAR	0,00	244.000,00	0,00	130.966,80	10.000,00	384.966,80	348.416,92	348.416,92	0,00	36.549,88	0,00
46 35 1 54 8	1 0 833	5	3 GÖREV GİDERLERİ	0,00	4.000,00	0,00	13.000,00	0,00	17.000,00	4.356,71	4.356,71	0,00	1.039,29	0,00
46 35 1 54 8	1 0 833	5	4 GÖREV GİDERLERİ	0,00	2.000,00	0,00	0,00	0,00	2.000,00	1.407,80	1.407,80	0,00	592,20	0,00
46 35 1 54 8	1 0 833	5	3 HİZMET ALIMLARI	0,00	1.287.500,00	0,00	1.385.000,00	146.750,00	2.325.750,00	2.306.900,63	2.306.900,63	0,00	218.849,37	0,00
46 35 1 54 8	1 0 833	5	3 TENİS VE TANITMA GİDERLERİ	0,00	18.000,00	0,00	110.000,00	1.750,00	128.250,00	92.286,20	92.286,20	0,00	33.963,80	0,00
46 35 1 54 8	1 0 833	5	3 MENKUL MAL GAVRIMADDI HAK ALIM, BAKIM VE ONARIM GİDERLERİ	0,00	82.500,00	0,00	95.200,00	0,00	82.500,00	89.646,08	89.646,08	0,00	5.553,92	0,00
46 35 1 54 8	1 0 833	5	5 CARİ TRANSFERLER	0,00	82.500,00	0,00	0,00	0,00	82.500,00	0,00	0,00	0,00	82.500,00	0,00
46 35 1 54 8	1 0 969	5	3 KAR AMACI GÜTMEMEYEN KURULUŞLARA YAPILAN TRANSFERLER	0,00	8.000.000,00	0,00	0,00	2.814.000,00	5.186.000,00	4.732.872,72	4.732.872,72	0,00	453.127,28	0,00
46 35 1 54 8	1 0 969	5	3 MAHALİ İDARELER	0,00	8.000.000,00	0,00	0,00	2.814.000,00	5.186.000,00	4.732.872,72	4.732.872,72	0,00	453.127,28	0,00
46 35 1 54 8	1 0 969	5	3 MAL VE HİZMET ALIMI GİDERLERİ	0,00	8.000.000,00	0,00	0,00	2.814.000,00	5.186.000,00	4.732.872,72	4.732.872,72	0,00	453.127,28	0,00
46 35 1 54 8	1 0 971	5	2 TÜKETİME YÖNELİK MAL VE MALZEME ALIMLARI	0,00	1.250.000,00	0,00	0,00	551.525,00	698.475,00	389.819,30	389.819,30	0,00	308.655,70	0,00
46 35 1 54 8	1 0 971	5	2 MAHALİ İDARELER	0,00	1.250.000,00	0,00	0,00	551.525,00	698.475,00	389.819,30	389.819,30	0,00	308.655,70	0,00
46 35 1 54 8	1 0 971	5	3 CARİ TRANSFERLER	0,00	1.250.000,00	0,00	0,00	551.525,00	698.475,00	389.819,30	389.819,30	0,00	308.655,70	0,00
46 35 1 54 8	1 0 971	5	5 KAR AMACI GÜTMEMEYEN KURULUŞLARA YAPILAN TRANSFERLER	0,00	1.250.000,00	0,00	0,00	551.525,00	698.475,00	389.819,30	389.819,30	0,00	308.655,70	0,00
46 35 1 54 8	1 0 972	5	3 TARİMSAL HİZMETLER VE ERKEN UYARI SİSTEMİ PROJESİ	0,00	350.000,00	0,00	0,00	90.750,00	259.250,00	73.023,12	73.023,12	0,00	186.226,88	0,00
46 35 1 54 8	1 0 972	5	3 MAHALİ İDARELER	0,00	350.000,00	0,00	0,00	90.750,00	259.250,00	73.023,12	73.023,12	0,00	186.226,88	0,00
46 35 1 54 8	1 0 972	5	3 SERMAYE GİDERLERİ	0,00	350.000,00	0,00	0,00	90.750,00	259.250,00	73.023,12	73.023,12	0,00	186.226,88	0,00
46 35 1 54 8	1 0 972	5	5 GAYRİMENKUL SERMAYE ÜRETİM GİDERLERİ	0,00	390.000,00	0,00	0,00	90.750,00	299.250,00	73.023,12	73.023,12	0,00	186.226,88	0,00
46 35 1 55 6	2 0 0 0	6	1 YAPIM İHALELERİ DİRESİ BAŞKANLIĞI	0,00	4.283.000,00	0,00	358.300,00	26.500,00	4.614.800,00	4.202.058,31	4.202.058,31	0,00	412.741,69	0,00
46 35 1 55 6	2 0 0 0	6	1 İSKAN VE TOPLUM REFAHI HİZMETLERİ	0,00	4.283.000,00	0,00	358.300,00	26.500,00	4.614.800,00	4.202.058,31	4.202.058,31	0,00	412.741,69	0,00
46 35 1 55 6	2 0 0 0	6	2 TOPLUM REFAHI HİZMETLERİ	0,00	4.283.000,00	0,00	358.300,00	26.500,00	4.614.800,00	4.202.058,31	4.202.058,31	0,00	412.741,69	0,00
46 35 1 55 6	2 0 0 0	6	2 TOPLUM REFAHI HİZMETLERİ	0,00	4.283.000,00	0,00	358.300,00	26.500,00	4.614.800,00	4.202.058,31	4.202.058,31	0,00	412.741,69	0,00
46 35 1 55 6	2 0 0 0	6	2 TOPLUM REFAHI HİZMETLERİ	0,00	4.283.000,00	0,00	358.300,00	26.500,00	4.614.800,00	4.202.058,31	4.202.058,31	0,00	412.741,69	

BÜTÇE GİDERLERİ KESİN HESAP CETVELİ (b)

Kurumu: İZMİR BÜYÜKŞEHİR BELEDİYESİ
Yılı : 2018

KURUMSAL SINIFLANDIRMA	FONKSİYON SINIFLANDIRMA	FİN. TİPİ	EKO. SINIF	AÇIKLAMA	GEÇEN YILDAKİ DEVREDEN ÖDENEK	BÜTÇE İLE VERİLEN ÖDENEK	EK VE OLAGA İLAVELERİN ÜSTÜ VERİLEN ÖDENEK	AKTARMA YLA EKLENEN (+)	AKTARMA YLA DÜŞÜLEN (-)	NET BÜTÇE ÖDENEĞİ	BÜTÇE GİDERİ	ÖDENEK BÜTÇE GİDERİ	ÖDENEK ÜSTÜ HARCAMA	İPTAL EDİLEN ÖDENEK	SONRAKİ YILA DEVREDEN ÖDENEK
46 35 1 55 6 2 0 0 0 5	3	MAL VE HİZMET ALIM GİDERLERİ	0,00	413.000,00	0,00	13.000,00	4.500,00	421.500,00	255.003,32	255.003,32	0,00	166.496,68	0,00	0,00	
46 35 1 55 6 2 0 0 0 5	3	TÜKETİME YÖNELİK MAL VE MALZEME ALIMLARI	0,00	51.000,00	0,00	4.500,00	1.500,00	54.000,00	7.464,17	7.464,17	0,00	46.535,83	0,00	0,00	
46 35 1 55 6 2 0 0 0 5	3	YOLLUKLAR	0,00	19.000,00	0,00	0,00	0,00	19.000,00	0,00	0,00	0,00	19.000,00	0,00	0,00	
46 35 1 55 6 2 0 0 0 5	3	HİZMET ALIMLARI	0,00	314.500,00	0,00	8.500,00	3.000,00	311.500,00	238.376,45	238.376,45	0,00	73.123,55	0,00	0,00	
46 35 1 55 6 2 0 0 0 5	3	MENKUL MAL GAYRIMADDİ HAK ALIM, BAKIM VE ONARIM GİDERLERİ	0,00	28.500,00	0,00	0,00	0,00	28.500,00	9.162,70	9.162,70	0,00	27.837,30	0,00	0,00	
46 35 1 55 6 2 0 0 0 5	6	SERMAYE GİDERLERİ	0,00	3.000,00	0,00	0,00	0,00	3.000,00	0,00	0,00	0,00	3.000,00	0,00	0,00	
46 35 1 55 6 2 0 0 0 5	6	MANUL MAL ALIMLARI	0,00	3.000,00	0,00	0,00	0,00	3.000,00	0,00	0,00	0,00	3.000,00	0,00	0,00	
46 35 1 56 1 3 9 0 0 0	3	HARİTA VE CBS Dairesi Başkanlığı	0,00	16.799.000,00	0,00	2.767.250,00	2.017.650,00	17.548.600,00	15.221.798,06	15.221.798,06	0,00	2.326.801,94	0,00	0,00	
46 35 1 56 1 3 9 0 0 0	3	GENEL KAMU HİZMETLERİ	0,00	10.381.000,00	0,00	2.364.500,00	1.673.600,00	11.671.900,00	10.032.101,88	10.032.101,88	0,00	1.639.798,12	0,00	0,00	
46 35 1 56 1 3 9 0 0 0	3	GENEL HİZMETLER	0,00	10.981.000,00	0,00	2.364.500,00	1.673.600,00	11.671.900,00	10.032.101,88	10.032.101,88	0,00	1.639.798,12	0,00	0,00	
46 35 1 56 1 3 9 0 0 0	3	Diğer Genel Hizmetler	0,00	3.703.000,00	0,00	22.000,00	108.600,00	3.572.400,00	3.504.458,95	3.504.458,95	0,00	111.941,05	0,00	0,00	
46 35 1 56 1 3 9 0 0 5	5	MAHALLI İDARELER	0,00	3.703.000,00	0,00	0,00	0,00	3.703.000,00	3.504.458,95	3.504.458,95	0,00	111.941,05	0,00	0,00	
46 35 1 56 1 3 9 0 0 5	5	PERSONEL GİDERLERİ	0,00	3.255.000,00	0,00	0,00	106.600,00	3.148.400,00	3.099.154,82	3.099.154,82	0,00	49.245,18	0,00	0,00	
46 35 1 56 1 3 9 0 0 5	5	MEMURLAR	0,00	3.103.000,00	0,00	0,00	106.600,00	2.996.400,00	2.987.110,82	2.987.110,82	0,00	9.289,18	0,00	0,00	
46 35 1 56 1 3 9 0 0 5	5	SÖZLEŞMELİ PERSONEL	0,00	147.000,00	0,00	0,00	0,00	147.000,00	109.134,38	109.134,38	0,00	37.865,62	0,00	0,00	
46 35 1 56 1 3 9 0 0 5	5	GEÇİCİ PERSONEL	0,00	5.000,00	0,00	0,00	0,00	5.000,00	2.992,62	2.992,62	0,00	2.007,38	0,00	0,00	
46 35 1 56 1 3 9 0 0 5	5	SOSYAL GÜVENLİK KURUMLARINA DEVLET PRİMİ GİDERLERİ	0,00	355.000,00	0,00	10.000,00	0,00	365.000,00	356.926,71	356.926,71	0,00	8.073,29	0,00	0,00	
46 35 1 56 1 3 9 0 0 5	5	MEMURLAR	0,00	355.000,00	0,00	10.000,00	0,00	365.000,00	356.926,71	356.926,71	0,00	8.073,29	0,00	0,00	
46 35 1 56 1 3 9 0 0 5	5	SÖZLEŞMELİ PERSONEL	0,00	25.000,00	0,00	0,00	0,00	25.000,00	18.114,34	18.114,34	0,00	6.885,66	0,00	0,00	
46 35 1 56 1 3 9 0 0 5	5	MAHALLI İDARELER	0,00	90.000,00	0,00	0,00	0,00	90.000,00	48.377,42	48.377,42	0,00	41.622,58	0,00	0,00	
46 35 1 56 1 3 9 0 0 5	5	MAL VE HİZMET ALIM GİDERLERİ	0,00	44.000,00	0,00	0,00	2.000,00	46.000,00	30.668,20	30.668,20	0,00	15.331,80	0,00	0,00	
46 35 1 56 1 3 9 0 0 5	5	TÜKETİME YÖNELİK MAL VE MALZEME ALIMLARI	0,00	33.000,00	0,00	0,00	0,00	33.000,00	11.752,89	11.752,89	0,00	19.247,11	0,00	0,00	
46 35 1 56 1 3 9 0 0 5	5	YOLLUKLAR	0,00	0,00	0,00	0,00	0,00	0,00	5.956,33	5.956,33	0,00	4.043,67	0,00	0,00	
46 35 1 56 1 3 9 0 0 5	5	HİZMET ALIMLARI	0,00	12.000,00	0,00	0,00	0,00	12.000,00	0,00	0,00	0,00	12.000,00	0,00	0,00	
46 35 1 56 1 3 9 0 0 5	5	MENKUL MAL GAYRIMADDİ HAK ALIM, BAKIM VE ONARIM GİDERLERİ	0,00	1.000,00	0,00	0,00	0,00	1.000,00	0,00	0,00	0,00	1.000,00	0,00	0,00	
46 35 1 56 1 3 9 0 0 5	5	GEÇİCİ PERSONEL	0,00	3.000,00	0,00	0,00	0,00	3.000,00	0,00	0,00	0,00	3.000,00	0,00	0,00	
46 35 1 56 1 3 9 0 0 5	5	MAHALLI İDARELER	0,00	550.000,00	0,00	0,00	0,00	550.000,00	500.000,00	500.000,00	0,00	50.000,00	0,00	0,00	
46 35 1 56 1 3 9 0 0 5	5	SERMAYE GİDERLERİ	0,00	550.000,00	0,00	0,00	0,00	550.000,00	500.000,00	500.000,00	0,00	50.000,00	0,00	0,00	
46 35 1 56 1 3 9 0 0 5	5	MANUL MAL ALIMLARI	0,00	500.000,00	0,00	0,00	0,00	500.000,00	0,00	0,00	0,00	500.000,00	0,00	0,00	
46 35 1 56 1 3 9 0 0 5	5	YOLLUKLAR	0,00	500.000,00	0,00	0,00	0,00	500.000,00	0,00	0,00	0,00	500.000,00	0,00	0,00	
46 35 1 56 1 3 9 0 0 5	5	MAHALLI İDARELER	0,00	2.968.000,00	0,00	342.500,00	855.000,00	2.455.500,00	2.374.046,94	2.374.046,94	0,00	81.453,06	0,00	0,00	
46 35 1 56 1 3 9 0 0 5	5	COĞRAFI BİLGİ SİSTEMLERİNİN YÜRÜTÜLMESİ	0,00	2.968.000,00	0,00	342.500,00	855.000,00	2.455.500,00	2.374.046,94	2.374.046,94	0,00	81.453,06	0,00	0,00	
46 35 1 56 1 3 9 0 0 5	5	PERSONEL GİDERLERİ	0,00	1.241.000,00	0,00	0,00	0,00	1.241.000,00	1.516.996,06	1.516.996,06	0,00	28.083,94	0,00	0,00	
46 35 1 56 1 3 9 0 0 5	5	MEMURLAR	0,00	887.000,00	0,00	0,00	0,00	887.000,00	1.167.767,53	1.167.767,53	0,00	18.432,47	0,00	0,00	
46 35 1 56 1 3 9 0 0 5	5	SÖZLEŞMELİ PERSONEL	0,00	338.000,00	0,00	0,00	0,00	338.000,00	336.175,67	336.175,67	0,00	1.824,33	0,00	0,00	
46 35 1 56 1 3 9 0 0 5	5	GEÇİCİ PERSONEL	0,00	16.000,00	0,00	0,00	0,00	16.000,00	12.452,86	12.452,86	0,00	3.547,14	0,00	0,00	
46 35 1 56 1 3 9 0 0 5	5	SOSYAL GÜVENLİK KURUMLARINA DEVLET PRİMİ GİDERLERİ	0,00	161.000,00	0,00	38.300,00	0,00	199.300,00	196.059,10	196.059,10	0,00	3.240,90	0,00	0,00	
46 35 1 56 1 3 9 0 0 5	5	MEMURLAR	0,00	106.000,00	0,00	0,00	0,00	106.000,00	140.790,56	140.790,56	0,00	3.209,44	0,00	0,00	
46 35 1 56 1 3 9 0 0 5	5	SÖZLEŞMELİ PERSONEL	0,00	55.000,00	0,00	300,00	0,00	55.300,00	55.268,54	55.268,54	0,00	31,46	0,00	0,00	
46 35 1 56 1 3 9 0 0 5	5	MAHALLI İDARELER	0,00	66.000,00	0,00	0,00	0,00	66.000,00	20.190,98	20.190,98	0,00	45.809,02	0,00	0,00	
46 35 1 56 1 3 9 0 0 5	5	TÜKETİME YÖNELİK MAL VE MALZEME ALIMLARI	0,00	11.000,00	0,00	0,00	0,00	11.000,00	0,00	0,00	0,00	11.000,00	0,00	0,00	
46 35 1 56 1 3 9 0 0 5	5	YOLLUKLAR	0,00	13.000,00	0,00	0,00	0,00	13.000,00	3.200,15	3.200,15	0,00	9.799,85	0,00	0,00	
46 35 1 56 1 3 9 0 0 5	5	HİZMET ALIMLARI	0,00	7.000,00	0,00	0,00	0,00	7.000,00	1.985,44	1.985,44	0,00	5.014,56	0,00	0,00	
46 35 1 56 1 3 9 0 0 5	5	TEMSİL VE TANITMA GİDERLERİ	0,00	5.800,00	0,00	0,00	0,00	5.800,00	0,00	0,00	0,00	5.800,00	0,00	0,00	
46 35 1 56 1 3 9 0 0 5	5	MENKUL MAL GAYRIMADDİ HAK ALIM, BAKIM VE ONARIM GİDERLERİ	0,00	30.000,00	0,00	0,00	0,00	30.000,00	15.005,39	15.005,39	0,00	14.994,61	0,00	0,00	
46 35 1 56 1 3 9 0 0 5	5	SERMAYE GİDERLERİ	0,00	1.500.000,00	0,00	0,00	0,00	1.500.000,00	650.000,00	650.000,00	0,00	8.599,20	0,00	0,00	
46 35 1 56 1 3 9 0 0 5	5	ADRES NUMARALAMA PROJESİ	0,00	1.500.000,00	0,00	0,00	0,00	1.500.000,00	650.000,00	650.000,00	0,00	8.599,20	0,00	0,00	
46 35 1 56 1 3 9 0 0 5	5	MAHALLI İDARELER	0,00	3.060.000,00	0,00	1.500.000,00	10.000,00	4.550.000,00	4.123.800,99	4.123.800,99	0,00	426.199,01	0,00	0,00	
46 35 1 56 1 3 9 0 0 5	5	MAL VE HİZMET ALIM GİDERLERİ	0,00	60.000,00	0,00	0,00	0,00	60.000,00	4.123.800,99	4.123.800,99	0,00	50.000,00	0,00	0,00	
46 35 1 56 1 3 9 0 0 5	5	HİZMET ALIMLARI	0,00	60.000,00	0,00	0,00	0,00	60.000,00	4.123.800,99	4.123.800,99	0,00	50.000,00	0,00	0,00	
46 35 1 56 1 3 9 0 0 5	5	SERMAYE GİDERLERİ	0,00	3.000.000,00	0,00	0,00	0,00	3.000.000,00	4.123.800,99	4.123.800,99	0,00	376.199,01	0,00	0,00	
46 35 1 56 1 3 9 0 0 5	5	COĞRAFI İZLEMLERİN BİLGİ SİSTEMİ	0,00	3.000.000,00	0,00	0,00	0,00	3.000.000,00	4.123.800,99	4.123.800,99	0,00	376.199,01	0,00	0,00	
46 35 1 56 1 3 9 0 0 5	5	MAHALLI İDARELER	0,00	500.000,00	0,00	0,00	0,00	500.000,00	29.795,00	29.795,00	0,00	970.205,00	0,00	0,00	
46 35 1 56 1 3 9 0 0 5	5	SERMAYE GİDERLERİ	0,00	500.000,00	0,00	0,00	0,00	500.000,00	29.795,00	29.795,00	0,00	970.205,00	0,00	0,00	
46 35 1 56 1 3 9 0 0 5	5	COĞRAFI ADRES BİLGİ SİSTEMİ PROJESİ	0,00	200.000,00	0,00	0,00	0,00	200.000,00	0,00	0,00	0,00	200.000,00	0,00	0,00	
46 35 1 56 1 3 9 0 0 5	5	MAHALLI İDARELER	0,00	200.000,00	0,00	0,00	0,00	200.000,00	0,00	0,00	0,00	200.000,00	0,00	0,00	
46 35 1 56 1 3 9 0 0 5	5	SERMAYE GİDERLERİ	0,00	200.000,00	0,00	0,00	0,00	200.000,00	0,00	0,00	0,00	200.000,00	0,00	0,00	
46 35 1 56 1 3 9 0 0 5	5	COĞRAFI ADRES BİLGİ SİSTEMİ PROJESİ	0,00	200.000,00	0,0										



BÜTÇE GİDERLERİ KESİN HESAP CETVELİ (₺)

Kurumu : İZMİR BÜYÜKŞEHİR BELEDİYESİ
Yılı : 2018

KURUMSAL SINIFLANDIRMA	FONKSİYON SINIFLANDIRMA	FİN. TİPİ	EKO. SINIF	AÇIKLAMA	GEÇEN YILDAKİ DEVREDEDİR ÖDENEK	BÜTÇE İLE VERİLEN ÖDENEK	EK VE OLAĞAN ÜSTÜ VERİLEN ÖDENEK	AKTARIMLA EKLENEN (+)	AKTARIMLA DÜŞÜLEN (-)	NET BÜTÇE ÖDENEĞİ	BÜTÇE GİDERİ	ÖDENEK ÜSTÜ HARCAMA	İPTAL EDİLEN ÖDENEK	SONRAKİ YILA DEVREDEDİR ÖDENEK
46 35 1 56 6	6			İSKAN VE TOPLUM REFAHI HİZMETLERİ	0,00	5.818.000,00	0,00	402.750,00	344.050,00	5.876.700,00	5.189.696,18	0,00	687.003,82	0,00
46 35 1 56 6 1	1			İSKAN İŞLERİ VE HİZMETLERİ	0,00	5.818.000,00	0,00	402.750,00	344.050,00	5.876.700,00	5.189.696,18	0,00	687.003,82	0,00
46 35 1 56 6 1 0	0			İSKAN İŞLERİ VE HİZMETLERİ	0,00	5.818.000,00	0,00	402.750,00	344.050,00	5.876.700,00	5.189.696,18	0,00	687.003,82	0,00
46 35 1 56 6 1 0 338	0 338			HALIHAZIR HARITA VE APLİKASYON HİZMETLERİNİN YÜRÜTÜLMESİ	0,00	3.165.000,00	0,00	180.100,00	281.200,00	3.063.900,00	2.873.069,97	0,00	190.830,03	0,00
46 35 1 56 6 1 0 338 5	0 338 5			MAHALLİ İDARELER	0,00	3.165.000,00	0,00	180.100,00	281.200,00	3.063.900,00	2.873.069,97	0,00	190.830,03	0,00
46 35 1 56 6 1 0 338 5 1	0 338 5 1			PERSONEL GİDERLERİ	0,00	1.819.000,00	0,00	80.200,00	24.200,00	1.875.000,00	1.833.145,49	0,00	41.854,51	0,00
46 35 1 56 6 1 0 338 5 1 0	0 338 5 1 0			1 MEMURLAR	0,00	1.819.000,00	0,00	80.200,00	24.200,00	1.875.000,00	1.833.145,49	0,00	41.854,51	0,00
46 35 1 56 6 1 0 338 5 1 0 338 5 1 0 338 5 1	0 338 5 1 0 338 5 1 0 338 5 1			2 SOZLEŞMELİ PERSONEL	0,00	468.000,00	0,00	17.900,00	0,00	485.900,00	482.416,09	0,00	3.483,91	0,00
46 35 1 56 6 1 0 338 5 1 0 338 5 1 0 338 5 1 0 338 5 1	0 338 5 1 0 338 5 1 0 338 5 1 0 338 5 1			4 GEÇİCİ PERSONEL	0,00	15.000,00	0,00	0,00	0,00	15.000,00	11.354,46	0,00	3.645,54	0,00
46 35 1 56 6 1 0 338 5 2	0 338 5 2			SOSYAL GÜVENLİK KURUMLARINA DEVLET PRİMİ GİDERLERİ	0,00	248.000,00	0,00	4.900,00	0,00	253.900,00	253.615,55	0,00	284,45	0,00
46 35 1 56 6 1 0 338 5 2 1	0 338 5 2 1			1 MEMURLAR	0,00	170.000,00	0,00	2.900,00	0,00	172.900,00	172.874,27	0,00	25,73	0,00
46 35 1 56 6 1 0 338 5 2 2	0 338 5 2 2			2 SOZLEŞMELİ PERSONEL	0,00	79.000,00	0,00	2.000,00	0,00	81.000,00	80.741,28	0,00	258,72	0,00
46 35 1 56 6 1 0 338 5 3	0 338 5 3			MAL VE HİZMET ALIM GİDERLERİ	0,00	95.000,00	0,00	15.000,00	7.000,00	103.000,00	25.931,68	0,00	77.068,32	0,00
46 35 1 56 6 1 0 338 5 3 2	0 338 5 3 2			TÜKETİME YÖNELİK MAL VE MALZEME ALIMLARI	0,00	61.000,00	0,00	0,00	0,00	61.000,00	1.227,20	0,00	59.772,80	0,00
46 35 1 56 6 1 0 338 5 3 3	0 338 5 3 3			YOLLUKLAR	0,00	14.000,00	0,00	7.000,00	2.000,00	19.000,00	13.499,43	0,00	5.500,57	0,00
46 35 1 56 6 1 0 338 5 3 4	0 338 5 3 4			GÖREV GİDERLERİ	0,00	5.000,00	0,00	0,00	0,00	5.000,00	3.000,00	0,00	0,00	0,00
46 35 1 56 6 1 0 338 5 3 5	0 338 5 3 5			HİZMET ALIMLARI	0,00	8.000,00	0,00	6.000,00	3.000,00	11.000,00	5.956,33	0,00	5.043,67	0,00
46 35 1 56 6 1 0 338 5 6	0 338 5 6			SERMAYE GİDERLERİ	0,00	1.002.000,00	0,00	80.000,00	250.000,00	832.000,00	760.377,25	0,00	71.622,75	0,00
46 35 1 56 6 1 0 338 5 6 1	0 338 5 6 1			1 MAMUL MAL ALIMLARI	0,00	2.000,00	0,00	80.000,00	0,00	82.000,00	75.520,00	0,00	6.480,00	0,00
46 35 1 56 6 1 0 338 5 6 3	0 338 5 6 3			GAYRİ MADDİ HAK ALIMLARI	0,00	1.000.000,00	0,00	0,00	250.000,00	750.000,00	684.857,25	0,00	65.142,75	0,00
46 35 1 56 6 1 0 875	0 875			İMAR PLANI UYGULAMA VE ETÜD HİZMETLERİNİN YÜRÜTÜLMESİ	0,00	2.653.000,00	0,00	222.650,00	62.850,00	2.812.800,00	2.316.626,21	0,00	496.173,79	0,00
46 35 1 56 6 1 0 875 5	0 875 5			MAHALLİ İDARELER	0,00	2.653.000,00	0,00	222.650,00	62.850,00	2.812.800,00	2.316.626,21	0,00	496.173,79	0,00
46 35 1 56 6 1 0 875 5 1	0 875 5 1			PERSONEL GİDERLERİ	0,00	1.962.000,00	0,00	174.100,00	48.400,00	2.092.700,00	1.961.533,63	0,00	131.166,37	0,00
46 35 1 56 6 1 0 875 5 1 1	0 875 5 1 1			1 MEMURLAR	0,00	1.453.000,00	0,00	26.000,00	4.900,00	1.474.900,00	1.399.865,29	0,00	74.634,71	0,00
46 35 1 56 6 1 0 875 5 1 2	0 875 5 1 2			2 SOZLEŞMELİ PERSONEL	0,00	325.000,00	0,00	129.000,00	0,00	454.000,00	425.463,97	0,00	28.536,03	0,00
46 35 1 56 6 1 0 875 5 1 3	0 875 5 1 3			İŞÇİLER	0,00	167.000,00	0,00	19.100,00	38.900,00	147.200,00	129.352,71	0,00	17.847,29	0,00
46 35 1 56 6 1 0 875 5 1 4	0 875 5 1 4			GEÇİCİ PERSONEL	0,00	17.000,00	0,00	0,00	0,00	17.000,00	6.851,66	0,00	10.148,34	0,00
46 35 1 56 6 1 0 875 5 2	0 875 5 2			SOSYAL GÜVENLİK KURUMLARINA DEVLET PRİMİ GİDERLERİ	0,00	293.000,00	0,00	29.100,00	0,00	322.100,00	287.840,51	0,00	34.259,49	0,00
46 35 1 56 6 1 0 875 5 2 1	0 875 5 2 1			1 MEMURLAR	0,00	22.000,00	0,00	0,00	0,00	22.000,00	19.073,81	0,00	21.261,19	0,00
46 35 1 56 6 1 0 875 5 2 2	0 875 5 2 2			2 SOZLEŞMELİ PERSONEL	0,00	54.000,00	0,00	23.000,00	0,00	77.000,00	71.352,65	0,00	5.647,35	0,00
46 35 1 56 6 1 0 875 5 2 3	0 875 5 2 3			İŞÇİLER	0,00	27.000,00	0,00	6.100,00	0,00	33.100,00	25.749,05	0,00	7.350,95	0,00
46 35 1 56 6 1 0 875 5 3	0 875 5 3			MAL VE HİZMET ALIM GİDERLERİ	0,00	176.000,00	0,00	19.450,00	9.500,00	185.950,00	67.252,07	0,00	118.697,93	0,00
46 35 1 56 6 1 0 875 5 3 2	0 875 5 3 2			TÜKETİME YÖNELİK MAL VE MALZEME ALIMLARI	0,00	34.000,00	0,00	12.500,00	0,00	46.500,00	15.498,40	0,00	30.751,60	0,00
46 35 1 56 6 1 0 875 5 3 3	0 875 5 3 3			YOLLUKLAR	0,00	20.000,00	0,00	2.000,00	4.900,00	27.000,00	6.607,59	0,00	11.092,41	0,00
46 35 1 56 6 1 0 875 5 3 4	0 875 5 3 4			GÖREV GİDERLERİ	0,00	74.000,00	0,00	5.000,00	0,00	79.000,00	41.933,44	0,00	37.066,56	0,00
46 35 1 56 6 1 0 875 5 3 5	0 875 5 3 5			HİZMET ALIMLARI	0,00	21.000,00	0,00	0,00	0,00	21.000,00	3.212,64	0,00	17.787,36	0,00
46 35 1 56 6 1 0 875 5 3 7	0 875 5 3 7			MEMUL MAL GAYRİMADDİ HAK ALIM, BAKIM VE ONARIM GİDERLERİ	0,00	25.000,00	0,00	0,00	5.000,00	20.000,00	0,00	0,00	20.000,00	0,00
46 35 1 56 6 1 0 875 5 3 8	0 875 5 3 8			Gayrimenkul Mal Bakım ve Onarım Giderleri	0,00	2.000,00	0,00	0,00	0,00	2.000,00	0,00	0,00	2.000,00	0,00
46 35 1 56 6 1 0 875 5 6	0 875 5 6			SERMAYE GİDERLERİ	0,00	222.000,00	0,00	0,00	9.950,00	212.050,00	0,00	0,00	212.050,00	0,00
46 35 1 56 6 1 0 875 5 6 1	0 875 5 6 1			1 MAMUL MAL ALIMLARI	0,00	22.000,00	0,00	0,00	9.950,00	22.050,00	0,00	0,00	22.050,00	0,00
46 35 1 56 6 1 0 875 5 6 3	0 875 5 6 3			GAYRİ MADDİ HAK ALIMLARI	0,00	200.000,00	0,00	0,00	0,00	200.000,00	0,00	0,00	200.000,00	0,00

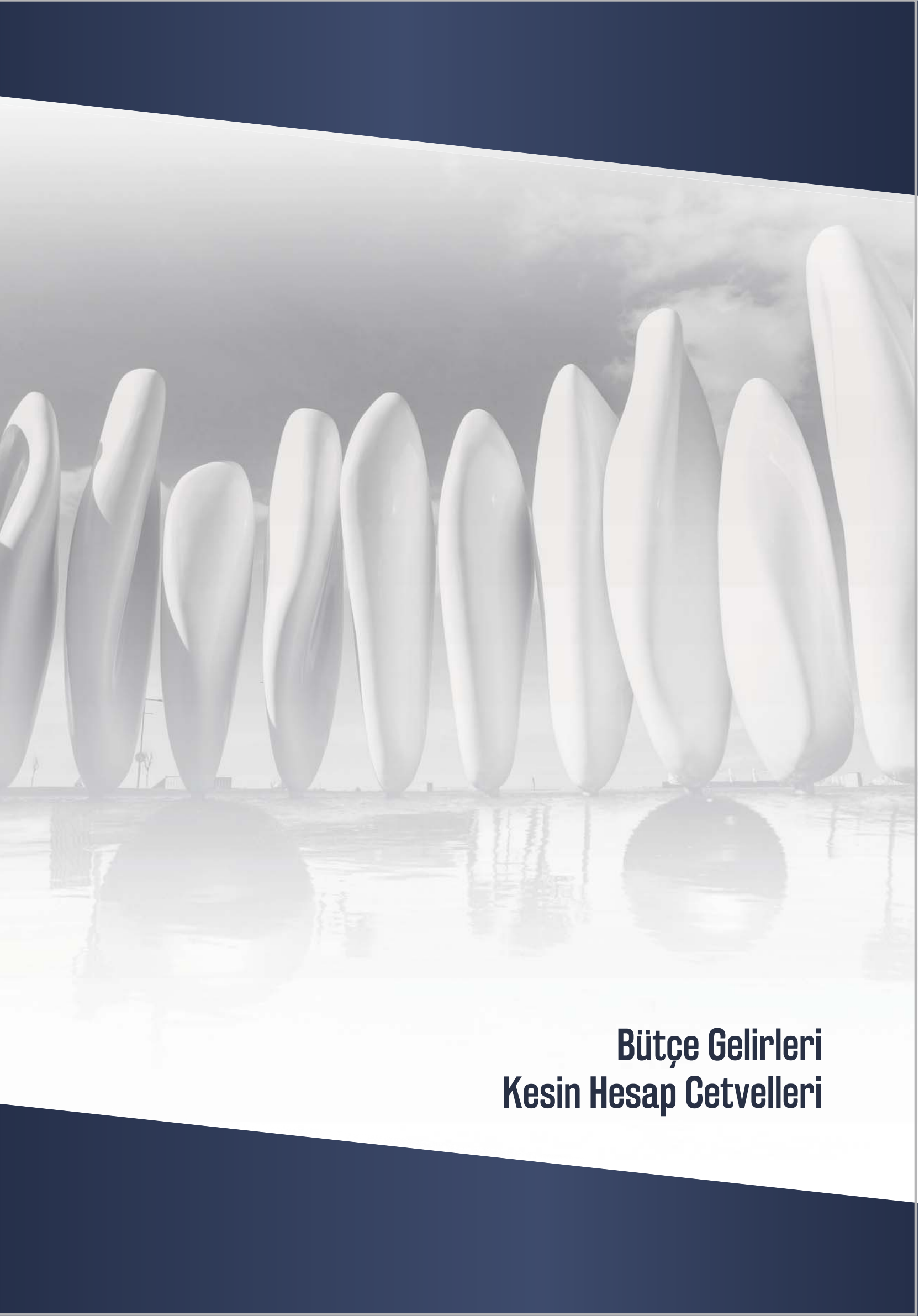

**Bütçe Gelirleri
Kesin Hesap Cetvelleri**

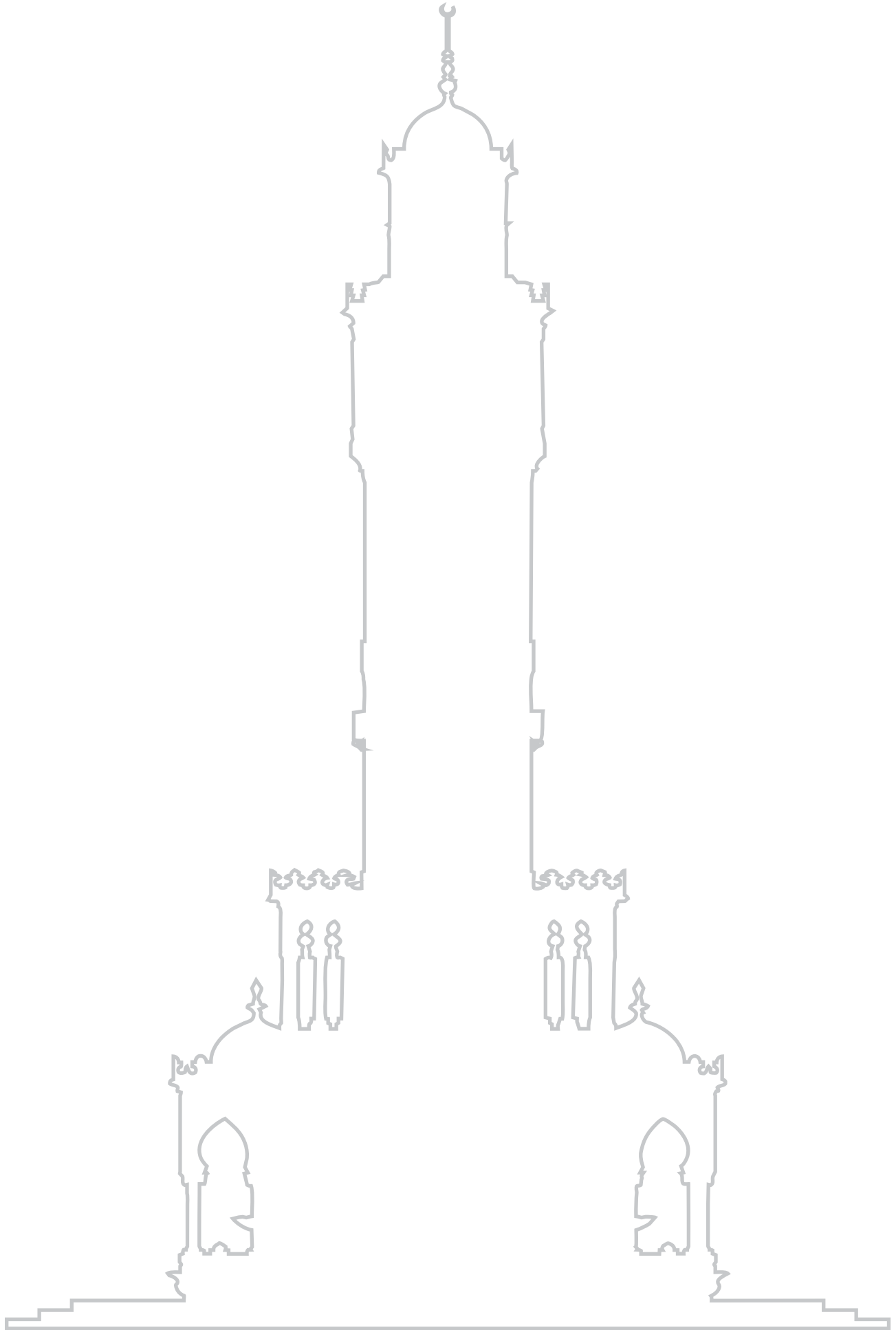

BÜTÇE GELİRLERİ KESİN HESAP CETVELİ AÇIKLAMASI

Kurumu : İZMİR BÜYÜKŞEHİR BELEDİYESİ

Yılı : 2018

EKONOMİK SINIFLANDIRMA	AÇIKLAMA
01- VERGİ GELİRLERİ	<p>Mahalli İdareler Bütçe ve Muhasebe Yönetmeliği'nin 11. maddesinde belirtilen 01- Vergi Gelirleri ekonomik kodlamasında yer alan 13- Dahilde Alınan Mal ve Hizmet Vergisi, 16- Harçlar gelirleri için 2018 mali yılı bütçesinde 47.289.000,00 TL gelir tahmini öngörülmüştür.</p> <p>Mali yıl içerisinde 01- Vergi Gelirleri için 44.291.854,22 TL tahsilat yapılmış olup, tahsil edilen gelirlerden 89.421,28 TL red ve iade yapılmıştır. 01- Vergi Gelirleri net tahsilatı 44.202.432,94 TL'tür.</p> <p>Mali yıl sonunda 01- Vergi Gelirlerinin bütçe ile tahmin edilene göre gerçekleşme oranı % 93,47 'dir.</p>
03- TEŞEBBÜS VE MÜLKİYET GELİRLERİ	<p>Mahalli İdareler Bütçe ve Muhasebe Yönetmeliği'nin 11.maddesinde belirtilen 03-Teşebbüs ve Mülkiyet Gelirleri ekonomik kodlamasında yer alan 31- Mal ve Hizmet Satış Gelirleri, 34- Kurumlar Hasılatı, 35-Kurumlar Karları, 36-Kira Gelirleri için 2018 mali yılı bütçesinde 206.338.000,00 TL gelir tahmini öngörülmüştür.</p> <p>Mali yıl içerisinde 03-Teşebbüs ve Mülkiyet Gelirleri için 275.208.836,64 TL tahsilat yapılmış olup, tahsil edilen gelirlerden 2.070.857,13 TL red ve iade yapılmıştır. 03-Teşebbüs ve Mülkiyet Gelirleri net tahsilatı 273.137.979,51 TL'dir.</p> <p>Mali yıl sonunda 03-Teşebbüs ve Mülkiyet Gelirlerinin bütçe ile tahmin edilene göre gerçekleşme oranı % 132,37'dir.</p>
04- ALINAN BAĞIŞ VE YARDIMLAR İLE ÖZEL GELİRLER	<p>Mahalli İdareler Bütçe ve Muhasebe Yönetmeliği'nin 11.maddesinde belirtilen 04-Alınan Bağış ve Yardımlar ile Özel Gelirler ekonomik kodlamasında yer alan 44-Kurumlardan ve Kişilerden Alınan Yardım ve Bağışlar için 2018 mali yılı bütçesinde 3.000,00 TL gelir tahmini öngörülmüştür.</p> <p>Mali yıl içerisinde 04-Alınan Bağış ve Yardımlar ile Özel Gelirler için 1.570.952,06 TL tahsilat yapılmış olup, tahsil edilen gelirlerden 1.540.000,00 TL red ve iade yapılmıştır. 04-Alınan Bağış ve Yardımlar ile Özel Gelirler net tahsilatı 30.952,06 TL'dir.</p> <p>Mali yıl sonunda 04-Alınan Bağış ve Yardımlar ile Özel Gelirlerin bütçe ile tahmin edilene göre gerçekleşme oranı %1.031,74'tür.</p>
05- DİĞER GELİRLER	<p>Mahalli İdareler Bütçe ve Muhasebe Yönetmeliği'nin 11.maddesinde belirtilen 05-Diğer Gelirler ekonomik kodlamasında yer alan 51- Faiz Gelirleri, 52- Kişi ve Kurumlardan Alınan Paylar, 53-Para Cezaları, 59- Diğer Çeşitli Gelirler gelirleri için 2018 mali yılı bütçesinde 4.300.914.000,00 TL gelir tahmini öngörülmüştür.</p> <p>Mali yıl içerisinde 05-Diğer Gelirleri için 4.149.851.674,22 TL tahsilat yapılmış olup, tahsil edilen gelirlerden 2.660.059,04 TL red ve iade yapılmıştır. 05-Diğer Gelirler net tahsilatı 4.147.191.615,18 TL'dir.</p> <p>Mali yıl sonunda 05-Diğer Gelirlerin bütçe ile tahmin edilene göre gerçekleşme oranı % 96,43'tür.</p>
06-SERMAYE GELİRLERİ	<p>Mahalli İdareler Bütçe ve Muhasebe Yönetmeliği'nin 11.maddesinde belirtilen 06-Sermaye Gelirleri ekonomik kodlamasında yer alan 61- Taşınmaz Satış Gelirleri, 62- Taşınır Satış Gelirleri gelirleri için 2018 mali yılı bütçesinde 81.050.000,00 TL gelir tahmini öngörülmüştür.</p> <p>Mali yıl içerisinde 06-Sermaye Gelirleri için 90.768.074,15 TL tahsilat yapılmış olup, tahsil edilen gelirlerden 429.269,36 TL red ve iade yapılmıştır. 06-Sermaye Gelirleri net tahsilatı 90.338.804,79 TL'dir.</p> <p>Mali yıl sonunda 06-Sermaye Gelirlerinin bütçe ile tahmin edilene göre gerçekleşme oranı %111,46'dir.</p>



BÜTÇE GELİRLERİ KESİN HESAP İÇMALI (₺)

Kurumu: İZMİR BÜYÜKŞEHİR BELEDİYESİ
Yılı : 2018

EKONOMİK KODU	AÇIKLAMA	BÜTÇE İLE TAHMİN EDİLEN	2018 MALİ YILI TAHSİLATI
1	Vergi Gelirleri	47.289.000,00	44.291.854,22
1 3	Dahilde Alınan Mal ve Hizmet Vergileri	41.267.000,00	38.531.276,68
1 6	Harçlar	6.022.000,00	5.760.577,54
3	Teşebbüs ve Mülkiyet Gelirleri	206.338.000,00	275.208.836,64
3 1	Mal ve Hizmet Satış Gelirleri	904.000,00	1.081.539,70
3 4	Kurumlar Hasılatı	168.764.000,00	215.945.339,93
3 5	Kurumlar Karları	3.000.000,00	11.076.090,39
3 6	Kira Gelirleri	33.670.000,00	47.105.866,62
4	Alınan Bağış ve Yardımlar ile Özel Gelirler	3.000,00	1.570.952,06
4 4	Kurumlardan ve Kişilerden Alınan Yardım ve Bağışlar	3.000,00	1.570.952,06
4 5	Proje Yardımları	0,00	0,00
5	Diğer Gelirler	4.300.914.000,00	4.149.851.674,22
5 1	Faiz Gelirleri	17.151.000,00	18.975.971,91
5 2	Kişi ve Kurumlardan Alınan Paylar	4.059.152.000,00	4.013.594.815,60
5 3	Para Cezaları	9.159.000,00	9.397.037,55
5 9	Diğer Çeşitli Gelirler	215.452.000,00	107.883.849,16
6	Sermaye Gelirleri	81.050.000,00	90.768.074,15
6 1	Taşınmaz Satış Gelirleri	80.750.000,00	90.498.877,93
6 2	Taşınır Satış Gelirleri	300.000,00	269.196,22
BÜTÇE GELİR TOPLAMI		4.635.594.000,00	4.561.691.391,29
9	Ret ve İadeler	594.000,00	6.789.606,81
9 1	Vergi Gelirleri	53.000,00	89.421,28
9 3	Teşebbüs ve Mülkiyet Gelirleri	341.000,00	2.070.857,13
9 4	Alınan Bağış ve Yardımlar ile Özel Gelirler	0,00	1.540.000,00
9 5	Diğer Gelirler	200.000,00	2.660.059,04
9 6	Sermaye Gelirleri	0,00	429.269,36
BÜTÇE GELİRLERİNDEN RET VE İADELER TOPLAMI		594.000,00	6.789.606,81
NET BÜTÇE GELİRİ TOPLAMI		4.635.000.000,00	4.554.901.784,48

2018 MALİ YILI EKONOMİK SINIFLANDIRMA DÜZEYİNDE BÜTÇE GELİRLERİNİN DAĞILIMI

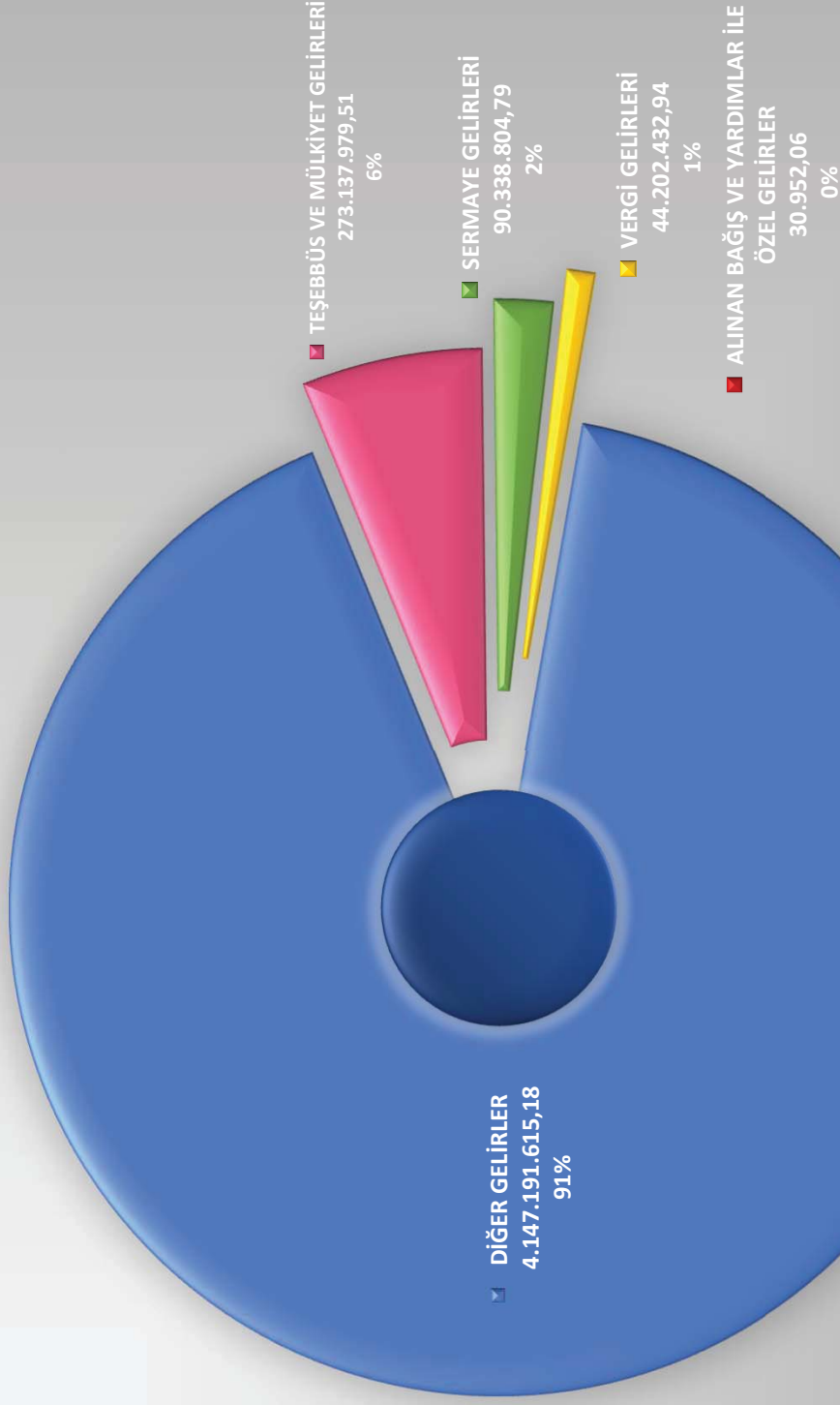

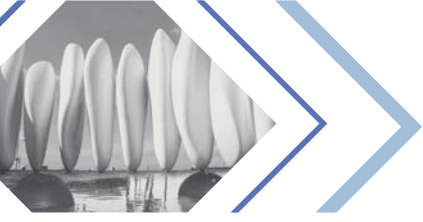

B\u00dcT\u00c7E GELİRLERİ KESİN HESAP CETVELİ (₺)

Kurumu: İZMİR B\u00dcY\u00dcK\u0130EHİR BELEDİYESİ
Yılı : 2018

EKONOMİK SINIFLANDIRMA	AÇIKLAMA	B\u00dcT\u00c7E İLE TAHMİN EDİLEN	DEVREDEN GELİR TAHAKKUKU	2018 YILI TAHAKKUKU	TOPLAM TAHAKKUK	2018 YILI TAHŞİLATI	TAHŞİLATLARIN RED VE İADELERİ	2018 YILI NET TAHŞİLATI	GELECEK YILA DEVREDEN TAHAKKUK	TAHŞİL ORANI %
1	Vergi Gelirleri	47.289.000,00	4.366.485,61	40.869.138,65	45.235.624,26	44.291.854,22	89.421,28	44.202.432,94	6.128.238,99	93,47
1 3	Dahilde Alınan Mal ve Hizmet Vergileri	41.267.000,00	3.901.063,28	40.324.320,04	44.225.383,32	38.531.276,68	85.600,70	38.445.675,98	5.694.106,64	93,16
1 3 9	Dahilde Alınan Diğer Mal ve Hizmet Vergileri	41.267.000,00	3.901.063,28	40.324.320,04	44.225.383,32	38.531.276,68	85.600,70	38.445.675,98	5.694.106,64	93,16
1 3 9 51	Eğilence Vergisi	20.637.000,00	97.156,88	19.826.236,61	19.923.393,49	19.923.393,49	0,00	19.923.393,49	190.133,64	95,62
1 3 9 52	Yanğın Sigortası Vergisi	3.400.000,00	115.166,97	2.605.306,20	2.720.473,17	2.718.792,16	0,00	2.718.792,16	1.681,01	79,96
1 3 9 53	İlan ve Reklam Vergisi	17.230.000,00	3.688.739,43	17.892.772,23	21.581.516,66	16.079.623,97	85.600,70	15.983.623,97	5.502.291,99	92,82
1 6	Har\u00e7lar	6.022.000,00	465.422,33	544.818,61	1.010.240,94	5.760.577,54	3.820,58	5.756.756,96	434.132,35	95,60
1 6 9	Diğer Har\u00e7lar	6.022.000,00	465.422,33	544.818,61	1.010.240,94	5.760.577,54	3.820,58	5.756.756,96	434.132,35	95,60
1 6 9 52	Hayvan Kesimi Muayene ve Denetleme Harcı	5.000,00	0,00	0,00	0,00	0,00	0,00	0,00	0,00	0,00
1 6 9 53	İşgal Harcı	51.000,00	432.237,96	710,00	432.947,96	33.423,06	0,00	33.423,06	389.524,90	65,54
1 6 9 54	İşyeri Açma İzni Harcı	303.000,00	0,00	0,00	0,00	230.647,81	0,00	230.647,81	0,00	76,12
1 6 9 57	Tatil Günlüğünde Çalışma Ruhsatı Harcı	2.000,00	20.724,62	-2.400,00	18.324,62	800,00	0,00	800,00	17.524,62	40,00
1 6 9 59	Toptancı Hall Resmi	4.033.000,00	0,00	0,00	0,00	4.342.419,56	0,00	4.342.419,56	107,67	107,67
1 6 9 99	Diğer Har\u00e7lar	1.628.000,00	12.469,75	546.508,61	558.968,36	1.153.287,11	3.820,58	1.149.466,53	17.082,83	70,61
3	Teşebbüs ve Mülkiyet Gelirleri	206.338.000,00	15.638.713,25	61.768.369,06	77.407.082,31	275.208.836,64	2.070.857,13	273.137.979,51	17.655.485,82	132,37
3 1	Mal ve Hizmet Satış Gelirleri	904.000,00	0,00	1.576,32	1.576,32	1.081.539,70	1.186,57	1.080.353,13	0,00	119,51
3 1 1	Mal Satış Gelirleri	313.000,00	0,00	0,00	0,00	333.425,08	320,00	333.100,08	0,00	106,42
3 1 1 1	Şartname, Basılı Evrak, Form Satış Gelirleri	312.000,00	0,00	0,00	0,00	333.425,08	300,00	333.125,08	0,00	106,77
3 1 1 2	Kitap Yayın vb. Satış Gelirleri	1.000,00	0,00	0,00	0,00	25,00	0,00	-25,00	0,00	-2,50
3 1 2	Hizmet Gelirleri	591.000,00	0,00	1.576,32	1.576,32	748.114,62	861,57	747.253,05	0,00	126,44
3 1 2 1	Muayene, denetim ve kontrol ücretleri	1.000,00	0,00	0,00	0,00	0,00	0,00	0,00	0,00	0,00
3 1 2 2	Kurs, Toplantı, Seminer, Eğitim vb. Faaliyet Gelirleri	1.000,00	0,00	0,00	0,00	0,00	0,00	0,00	0,00	0,00
3 1 2 3	Laboratuvar Deneysel ve Analiz Gelirleri	322.000,00	0,00	0,00	0,00	486.847,62	0,00	486.847,62	0,00	151,19
3 1 2 4	Kalite Kontrol Hizmet Gelirleri	3.000,00	0,00	0,00	0,00	2.190,00	0,00	2.190,00	0,00	73,00
3 1 2 5	İhale İlan Yayın Geliri	40.000,00	0,00	0,00	0,00	114.540,58	381,57	114.159,01	0,00	285,40
3 1 2 55	Kültürel Hizmetlere İlişkin Gelirler	1.000,00	0,00	0,00	0,00	0,00	0,00	0,00	0,00	0,00
3 1 2 59	Ulaştırma Hizmetlerine İlişkin Gelirler	132.000,00	0,00	1.576,32	1.576,32	76.893,92	480,00	76.413,92	0,00	57,89
3 1 2 99	Diğer Hizmet Gelirleri	91.000,00	0,00	0,00	0,00	67.642,50	0,00	67.642,50	0,00	74,33
3 4	Mahalli İdareler Kurumlar Hasılatı	168.764.000,00	4.078.825,57	15.341.450,47	19.420.276,04	215.945.339,93	2.004.487,53	213.940.852,40	5.276.701,50	126,77
3 4 5	Çevre ve Enerji Hizmetlerine İlişkin Kurumlar Hasılatı	164.763.000,00	4.078.825,57	15.341.450,47	19.420.276,04	212.110.232,12	1.980.623,97	210.129.608,15	5.276.701,50	127,53
3 4 5 1	Ekonomik Hizmetlere İlişkin Kurumlar Hasılatı	32.588.000,00	52.457,63	141.488,78	193.946,41	56.297.694,00	115,30	56.297.578,70	70.384,58	172,76
3 4 5 2	Ekonomik Hizmetlere İlişkin Kurumlar Hasılatı	69.897.000,00	0,00	0,00	0,00	104.498.609,83	902.123,35	103.596.486,48	0,00	148,21
3 4 5 3	Kültürel Hizmetlere İlişkin Kurumlar Hasılatı	768.000,00	0,00	0,00	0,00	952.886,00	31.212,00	921.674,12	0,00	120,01
3 4 5 4	Sağlık Hizmetlerine İlişkin Kurumlar Hasılatı	16.709.000,00	4.026.367,94	15.199.961,69	19.226.329,63	14.033.572,39	310,75	14.033.261,64	5.206.316,92	83,99
3 4 5 5	Sosyal Hizmetlere İlişkin Kurumlar Hasılatı	12.257.000,00	0,00	0,00	0,00	11.662.870,83	125.345,47	11.537.525,36	0,00	94,13
3 4 5 6	Ulaştırma Hizmetlerine İlişkin Kurumlar Hasılatı	29.520.000,00	0,00	0,00	0,00	21.339.944,95	921.517,10	20.418.427,85	0,00	69,17
3 4 5 7	Tarım Hizmetlerine İlişkin Kurumlar Hasılatı	3.024.000,00	0,00	0,00	0,00	3.324.654,00	0,00	3.324.654,00	0,00	109,94
3 4 9	Diğer Kurumlar Hasılatı	4.001.000,00	0,00	0,00	0,00	3.835.107,81	23.863,56	3.811.244,25	0,00	95,26
3 4 9 1	Diğer Kurumlar Hasılatı	4.001.000,00	0,00	0,00	0,00	3.835.107,81	23.863,56	3.811.244,25	0,00	95,26
3 5	Diğer Kurumlar Karları	3.000.000,00	0,00	0,00	0,00	11.076.090,39	13.591,65	11.062.498,74	0,00	368,75
3 5 9	Diğer Kurumlar Karları	3.000.000,00	0,00	0,00	0,00	11.076.090,39	13.591,65	11.062.498,74	0,00	368,75
3 6	Kira Gelirleri	33.670.000,00	11.559.887,68	46.425.342,27	57.985.229,95	47.105.866,62	13.591,65	47.072.274,97	12.378.784,32	139,75
3 6 1	Taşınmaz Kiraları	33.669.000,00	11.559.887,68	46.425.342,27	57.985.229,95	47.087.002,49	51.591,38	47.035.411,11	12.378.784,32	139,70
3 6 1 1	Lojman Kira Gelirleri	1.000.000,00	226.071,67	1.444.811,80	1.670.883,47	1.398.934,47	7.921,20	1.392.013,27	270.949,00	139,20
3 6 1 2	Ecrimisil Gelirleri	800.000,00	0,00	0,00	0,00	1.312.861,89	0,00	1.312.861,89	0,00	164,11
3 6 1 3	Sosyal Tesis Kira Gelirleri	1.000,00	0,00	0,00	0,00	0,00	0,00	0,00	0,00	0,00
3 6 1 4	Spor Tesis Kira Gelirleri	18.000,00	0,00	0,00	0,00	167.694,97	3.389,83	164.305,14	0,00	54,77
3 6 1 5	Kültür Amaçlı Tesis Kira Gelirleri	300.000,00	0,00	0,00	0,00	44.206.511,16	40.280,35	44.166.230,81	12.107.835,32	139,99
3 6 1 99	Diğer Taşınmaz Kira Gelirleri	31.550.000,00	11.333.816,01	44.980.530,47	56.314.346,48	18.864,13	0,00	18.864,13	0,00	1.886,41
3 6 2	Taşınmaz Kiraları	1.000,00	0,00	0,00	0,00	18.864,13	0,00	18.864,13	0,00	1.886,41
3 6 2 1	Taşınmaz Kiraları	1.000,00	0,00	0,00	0,00	18.864,13	0,00	18.864,13	0,00	1.886,41
4	Alınan Bağış ve Yardımlar ile Özel Gelirler	3.000,00	0,00	0,00	0,00	1.570.952,06	1.540.000,00	30.952,06	0,00	1.031,74
4 4	Kurumlardan ve Kişilerden Alınan Yardım ve Bağışlar	3.000,00	0,00	0,00	0,00	1.570.952,06	1.540.000,00	30.952,06	0,00	1.031,74
4 4 1	Cari	3.000,00	0,00	0,00	0,00	1.570.952,06	1.540.000,00	30.952,06	0,00	1.031,74
4 4 1 2	Kişilerden Alınan Bağış ve Yardımlar	3.000,00	0,00	0,00	0,00	1.570.952,06	1.540.000,00	30.952,06	0,00	1.031,74

BÜTÇE GELİRLERİ KESİN HESAP CETVELİ (₺)

Kurumu: İZMİR BÜYÜKŞEHİR BELEDİYESİ

Yılı : 2018

EKONOMİK SINIFLANDIRMA	AÇIKLAMA	BÜTÇE İLE TAHMİN EDİLEN	DEVREDEN GELİR TAHAKKUKU	2018 YILI TAHAKKUKU	TOPLAM TAHAKKUK	2018 YILI TAHSİLATI	TAHSİLTAN RED VE İADELER	2018 YILI NET TAHSİLATI	GELECEK YILA DEVREDEN TAHAKKUK	TAHSİL ORANI %
5		4.300.914.000,00	9.032.056,64	4.017.542.498,31	4.026.574.554,95	4.149.851.674,22	2.660.059,04	4.147.191.615,18	14.295.590,09	96,43
5 1	Diğer Gelirler	17.151.000,00	0,00	0,00	0,00	18.975.971,91	1.213,35	18.974.758,56	0,00	110,63
5 1 8	Faiz Gelirleri	150.000,00	0,00	0,00	0,00	100.581,02	1.167,47	99.413,55	0,00	66,28
5 1 8 1	Vergi, Resim ve Harç Geçikme Faizleri	150.000,00	0,00	0,00	0,00	100.581,02	1.167,47	99.413,55	0,00	66,28
5 1 9	Diğer Faizler	17.001.000,00	0,00	0,00	0,00	18.875.390,89	45,88	18.875.345,01	0,00	111,02
5 1 9 1	Kişilerden Alacaklar Faizleri	1.000,00	0,00	0,00	0,00	496.009,22	0,00	496.009,22	0,00	49.600,92
5 1 9 3	Mevduat Faizleri	13.000.000,00	0,00	0,00	0,00	17.708.375,99	0,00	17.708.375,99	0,00	136,22
5 1 9 99	Diğer Faizler	4.000.000,00	0,00	0,00	0,00	671.005,68	45,88	670.959,80	0,00	16,77
5 2	Kişi ve Kurumlardan Alınan Paylar	4.059.152.000,00	2.559.145,64	4.002.801.002,52	4.005.360.148,16	4.013.594.815,60	11.333,60	4.013.583.482,00	2.322.316,87	98,88
5 2 2	Vergi ve Harç Gelirlerinden Alınan Paylar	4.047.371.000,00	401.807,55	4.002.820.316,34	4.003.222.123,89	4.002.846.945,11	121,62	4.002.846.823,49	375.178,78	98,90
5 2 2 2	Merkezi İdare Vergi Gelirlerinden Alınan Paylar	4.033.000.000,00	0,00	3.987.386.407,36	3.987.386.407,36	3.987.386.407,36	0,00	3.987.386.407,36	0,00	98,87
5 2 2 2 2	Çevre Temizlik Vergisinden Alınan Paylar	14.371.000,00	401.807,55	15.433.908,98	15.835.716,53	15.460.537,75	121,62	15.460.416,13	375.178,78	107,58
5 2 4	Kamu Harcamalarına Katılma Payları	350.000,00	236.105,79	-19.313,82	216.791,97	44.169,12	370,63	43.798,49	172.622,85	12,51
5 2 4 53	Yol Harcamalarına Katılma Payı	350.000,00	236.105,79	-19.313,82	216.791,97	44.169,12	370,63	43.798,49	172.622,85	12,51
5 2 8	Mahalli İdarelere Ait Paylar	1.431.000,00	1.921.232,30	0,00	1.921.232,30	302.703,00	10.788,96	291.914,04	1.774.515,24	20,40
5 2 8 51	Maden İşletmelerinden Alınan Paylar	1.000,00	0,00	0,00	0,00	0,00	0,00	0,00	0,00	0,00
5 2 8 52	Müze Giriş Ücretlerinden Alınan Paylar	1.250.000,00	0,00	0,00	0,00	155.985,94	10.788,96	145.196,98	0,00	11,62
5 2 8 99	Mahalli İdarelere Ait Diğer Paylar	180.000,00	1.921.232,30	0,00	1.921.232,30	146.717,06	0,00	146.717,06	1.774.515,24	81,51
5 2 9	Diğer Paylar	10.000.000,00	0,00	0,00	0,00	10.400.998,37	52,39	10.400.945,98	0,00	104,01
5 2 9 99	Diğer Paylar	10.000.000,00	0,00	0,00	0,00	10.400.998,37	52,39	10.400.945,98	0,00	104,01
5 3	Para Cezaları	9.159.000,00	5.970.711,22	13.229.385,22	19.200.096,44	9.397.037,55	29.759,59	9.367.277,96	11.486.283,58	102,27
5 3 2	İdari Para Cezaları	3.339.000,00	3.981.953,19	4.855.868,69	8.837.821,88	3.370.618,66	12.489,25	3.358.129,41	5.468.147,32	100,57
5 3 2 99	Diğer İdari Para Cezaları	3.339.000,00	3.981.953,19	4.855.868,69	8.837.821,88	3.370.618,66	12.489,25	3.358.129,41	5.468.147,32	100,57
5 3 4	Vergi Cezaları	2.419.000,00	1.987.169,03	5.307.242,40	7.294.411,43	2.932.029,02	17.270,34	2.914.758,68	5.348.838,69	120,49
5 3 4 1	Vergi ve Diğer Amme Alacakları Geçikme Zamları	2.199.000,00	1.987.169,03	2.103.155,35	4.090.324,38	2.433.376,93	17.214,57	2.416.162,36	2.511.131,03	109,88
5 3 4 99	Diğer Vergi Cezaları	220.000,00	0,00	3.204.087,05	3.204.087,05	498.652,09	55,77	498.596,32	2.837.707,66	226,63
5 3 9	Yükanda Tanımlanmayan Diğer Para Cezaları	3.401.000,00	1.589,00	3.066.274,13	3.067.863,13	3.094.389,87	0,00	3.094.389,87	669.297,57	90,98
5 3 9 99	Yükanda Tanımlanmayan Diğer Para Cezaları	3.401.000,00	1.589,00	3.066.274,13	3.067.863,13	3.094.389,87	0,00	3.094.389,87	669.297,57	90,98
5 9	Diğer Çeşitli Gelirler	215.452.000,00	502.199,78	1.512.110,57	2.014.310,35	107.883.849,16	2.617.752,50	105.266.096,66	486.989,64	48,86
5 9 1	Diğer Çeşitli Gelirler	215.452.000,00	502.199,78	1.512.110,57	2.014.310,35	107.883.849,16	2.617.752,50	105.266.096,66	486.989,64	48,86
5 9 1 1	İrat Kaydedilecek Nakdi Teminatlar	200.000,00	0,00	0,00	0,00	494.858,86	0,00	494.858,86	0,00	247,43
5 9 1 3	İrat Kaydedilecek Teminat Mektupları	1.000.000,00	0,00	0,00	0,00	418.194,96	21.344,00	396.850,96	0,00	39,69
5 9 1 6	Kişilerden Alacaklar	4.000.000,00	0,00	0,00	0,00	779.545,60	0,00	779.545,60	0,00	19,49
5 9 1 11	Mera Gelirleri	174.000,00	0,00	0,00	0,00	124.700,50	0,00	124.700,50	0,00	71,67
5 9 1 51	Otopark Yönetmeliği Uyarınca Alınan Otopark Bedeli	40.000.000,00	0,00	0,00	0,00	32.496.868,87	458.603,01	32.038.265,86	0,00	80,10
5 9 1 99	Yükanda Tanımlanmayan Diğer Çeşitli Gelirler	170.078.000,00	502.199,78	1.512.110,57	2.014.310,35	73.569.680,37	2.137.805,49	71.431.874,88	486.989,64	42,00
6	Sermaye Gelirleri	81.050.000,00	39.386.495,92	71.037.016,41	110.423.512,33	90.768.074,15	429.269,36	90.338.804,79	46.349.303,22	111,46
6 1	Taşınmaz Satış Gelirleri	80.750.000,00	39.386.495,92	71.037.016,41	110.423.512,33	90.498.877,93	429.269,36	90.069.608,57	46.349.303,22	111,54
6 1 3	Diğer Bina Satış Gelirleri	77.000.000,00	39.386.495,92	71.037.016,41	110.423.512,33	65.004.765,11	211.988,18	64.792.776,93	46.349.303,22	84,15
6 1 3 1	Diğer Bina Satış Gelirleri	77.000.000,00	39.386.495,92	71.037.016,41	110.423.512,33	65.004.765,11	211.988,18	64.792.776,93	46.349.303,22	84,15
6 1 5	Alsa Satışı	3.750.000,00	0,00	0,00	0,00	25.494.112,82	217.281,18	25.276.831,64	0,00	674,05
6 1 5 1	Alsa Satışı	3.750.000,00	0,00	0,00	0,00	25.494.112,82	217.281,18	25.276.831,64	0,00	674,05
6 2	Taşınır Satış Gelirleri	300.000,00	0,00	0,00	0,00	269.196,22	0,00	269.196,22	0,00	89,73
6 2 1	Taşınır Satış Gelirleri	300.000,00	0,00	0,00	0,00	269.196,22	0,00	269.196,22	0,00	89,73
6 2 1 1	Taşınır Satış Gelirleri	300.000,00	0,00	0,00	0,00	269.196,22	0,00	269.196,22	0,00	89,73
GENEL TOPLAM		4.635.594.000,00	68.423.751,42	4.191.217.022,43	4.259.640.773,85	4.561.691.391,29	6.789.606,81	4.554.901.784,48	84.428.618,12	98,26

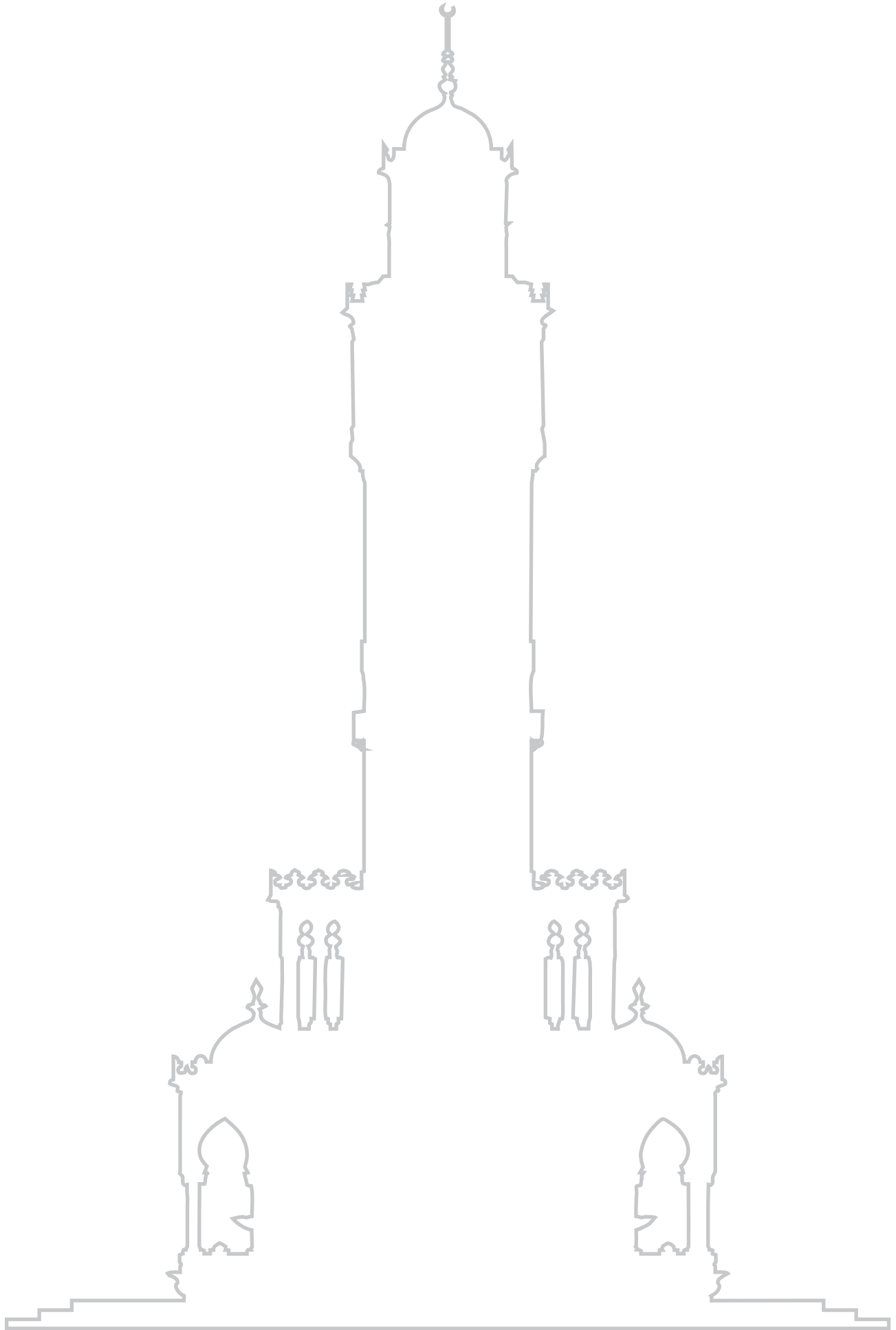



**Finansmanın
Ekonomik Sınıflandırılması
Kesin Hesap Cetveli**

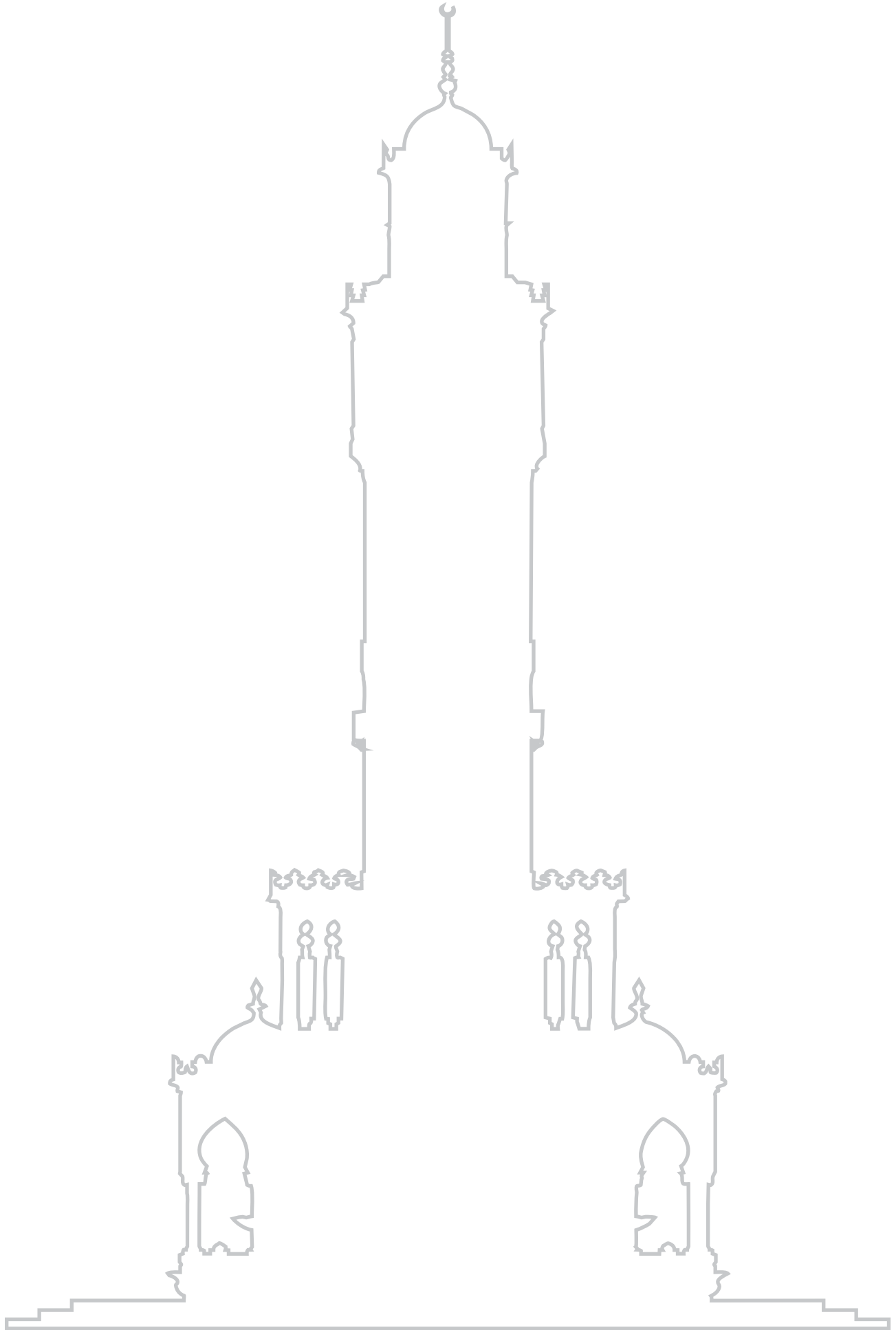

FİNANSMANIN EKONOMİK SINIFLANDIRMASI KESİN HESAP CETVELİ AÇIKLAMASI

Kurumu : İZMİR BÜYÜKŞEHİR BELEDİYESİ

Yılı : 2018

KODU	AÇIKLAMA
01- İÇ BORÇLANMA	<p>Mahalli İdareler Bütçe ve Muhasebe Yönetmeliği Finansmanın Ekonomik Sınıflandırması Cetvelinde belirtilen 18- Mali Kuruluşlardan Sağlanan Finansman ve 19- Diğer Yükümlülükler kalemleri için 2018 mali yılı finansmanın ekonomik sınıflandırmasında 275.000.000,00 TL iç borçlanma, 95.000.000,00 TL ödeme öngörülerek net 180.000.000,00 TL iç borçlanma tahmin edilmiştir.</p> <p>2018 mali yılında Türkiye Vakıflar Bankası Türk Anonim Ortaklığı'ndan 268.000.000,00 TL iç borçlanma yapılmıştır. Mali yıl içerisinde Türkiye Vakıflar Bankası Türk Anonim Ortaklığı'na 50.240.778,88 TL, Denizbank Anonim Şirketi'ne 13.999.999,84 TL, İller Bankası Anonim Şirketi'ne 10.452.488,17 TL, Türkiye Halk Bankası Anonim Şirketi'ne 24.489.795,84 TL, Türkiye Cumhuriyeti Hazine ve Maliye Bakanlığı'na 1.461.369,63 TL mali borç nakit olarak ödenmiştir. 2018 mali yılında toplam 100.644.432,36 TL iç borç kredi geri ödemesi yapılmıştır. T.C. Merkez Bankası döviz satış kuru üzerinden değerlendirilmesi sonucunda ortaya çıkan 5.123.447,18 TL kur farkı iç mali borçlarımıza eklenmiştir.</p>
02- DIŞ BORÇLANMA	<p>Mahalli İdareler Bütçe ve Muhasebe Yönetmeliği Finansmanın Ekonomik Sınıflandırması Cetvelinde belirtilen 28- Mali Kuruluşlardan Sağlanan Finansman kalemi için 2018 mali yılı bütçesinde 375.000.000,00 TL dış borçlanma, 180.000.000,00 TL ödeme öngörülerek net 195.000.000,00 TL dış borçlanma tahmin edilmiştir.</p> <p>2018 mali yılı içerisinde Konak-Karşıyaka Tramvay Projesi kapsamında Uluslararası Finans Kurumu (IFC)'nden 106.104.000,00 TL, F.Altay-Narlidere Metro Projesi kapsamında Avrupa İmar ve Kalkınma Bankası (EBRD)'nden 193.681.000,00 TL dış borçlanma yapılmıştır. Mali yıl sonunda dış mali borçlarımızın T.C. Merkez Bankası döviz satış kuru üzerinden değerlendirilmesi sonucunda ortaya çıkan 595.829.604,57 TL kur farkı dış mali borçlarımıza eklenmiştir.</p> <p>2018 mali yılı içerisinde Avrupa Yatırım Bankası (EIB)'na 35.278.412,81 TL, Uluslararası Finans Kurumu (IFC)'na 40.025.346,57 TL, Avrupa İmar ve Kalkınma Bankası (EBRD)'na 24.107.595,39 TL, Fransız Kalkınma Ajansı (AFD)'na 57.886.672,50 TL, ING Bank ING - DIBA AG Şubesi'ne 76.666.791,06 TL olmak üzere toplam 233.964.818,33 TL dış borç kredi geri ödemesi yapılmıştır.</p>
03-LİKİDİTE AMAÇLI TUTULAN NAKİT, MEVDUAT VE MENKUL KIYMETLERDEKİ DEĞİŞİKLİKLER	<p>Mahalli İdareler Bütçe ve Muhasebe Yönetmeliği Finansmanın Ekonomik Sınıflandırması Cetvelinde belirtilen 32- Bankalar kalemi için 2018 mali yılı finansmanın ekonomik sınıflandırmasında 440.000.000,00 TL banka mevduatı öngörülmüştür. Mali yıl sonunda banka mevcudunun 396.521.395,94 TL olduğu tespit edilmiştir.</p>
04- NET BORÇLANMA	<p>Mahalli İdareler Bütçe ve Muhasebe Yönetmeliği Finansmanın Ekonomik Sınıflandırması Cetvelinde belirtilen 4-Net Borçlanma kalemi için 2018 mali yılı finansmanın ekonomik sınıflandırmasında 375.000.000,00 TL net borçlanma öngörülmüştür. Mali yıl sonunda net borçlanma kaleminin 834.128.801,06 TL olduğu tespit edilmiştir.</p>
05- NET FİNANSMAN	<p>Mahalli İdareler Bütçe ve Muhasebe Yönetmeliği Finansmanın Ekonomik Sınıflandırması Cetvelinde belirtilen 5-Net Finansman kalemi için 2018 mali yılı finansmanın ekonomik sınıflandırmasında 815.000.000,00 TL net finansman öngörülmüştür. Mali yıl sonunda net finansman kaleminin 1.230.650.197,00 TL olduğu tespit edilmiştir.</p>

2018 MALİ YILI FİNANSMANIN EKONOMİK SINIFLANDIRMASI CETVELİ

KODU	AÇIKLAMA	2018 ÖNGÖRÜLEN	2018 GERÇEKLEŞEN
1	İÇ BORÇLANMA	180.000.000,00	172.479.014,82
8	MALİ KURULUŞLARDAN SAĞLANAN FİNANSMAN	181.000.000,00	170.003.005,35
1	Bankalar	191.000.000,00	179.269.425,44
1	Borçlanma	275.000.000,00	268.000.000,00
2	Ödeme	-84.000.000,00	-88.730.574,56
2	İller Bankası	-10.000.000,00	-9.266.420,09
1	Borçlanma	0,00	0,00
2	Ödeme	-10.000.000,00	-10.452.488,17
3	Kur Farkı	0,00	1.186.068,08
9	Diğer Yükümlülükler	-1.000.000,00	2.476.009,47
9	Diğer	-1.000.000,00	2.476.009,47
1	Borçlanma	0,00	0,00
2	Ödeme	-1.000.000,00	-1.461.369,63
3	Kur Farkı	0,00	3.937.379,10
2	DIŞ BORÇLANMA	195.000.000,00	661.649.786,24
8	MALİ KURULUŞLARDAN SAĞLANAN FİNANSMAN	195.000.000,00	661.649.786,24
1	Bankalar	195.000.000,00	661.649.786,24
1	Borçlanma	375.000.000,00	299.785.000,00
2	Ödeme	-180.000.000,00	-233.964.818,33
3	Kur Farkı	0,00	595.829.604,57
3	LİKİDİTE AMAÇLI TUTULAN NAKİT, MEVDUAT VE MENKUL KIYMETLERDEKİ DEĞİŞİKLİKLER	440.000.000,00	396.521.395,94
2	BANKALAR	440.000.000,00	396.521.395,94
1	Bankalar	440.000.000,00	396.521.395,94
1	Türk Lirası Cinsinden Banka Hesapları	440.000.000,00	296.616.819,15
2	Döviz Cinsinden Banka Hesapları	0,00	99.904.576,79
4	NET BORÇLANMA	375.000.000,00	834.128.801,06
0	NET BORÇLANMA	375.000.000,00	834.128.801,06
0	Net Borçlanma	375.000.000,00	834.128.801,06
0	Net Borçlanma	375.000.000,00	834.128.801,06
5	NET FİNANSMAN	815.000.000,00	1.230.650.197,00
0	NET FİNANSMAN	815.000.000,00	1.230.650.197,00
0	Net Finansman	815.000.000,00	1.230.650.197,00
0	Net Finansman	815.000.000,00	1.230.650.197,00

Not: Borçlanma, Önceki Yıdan Nakit Devri (+), Ödemeler (-)

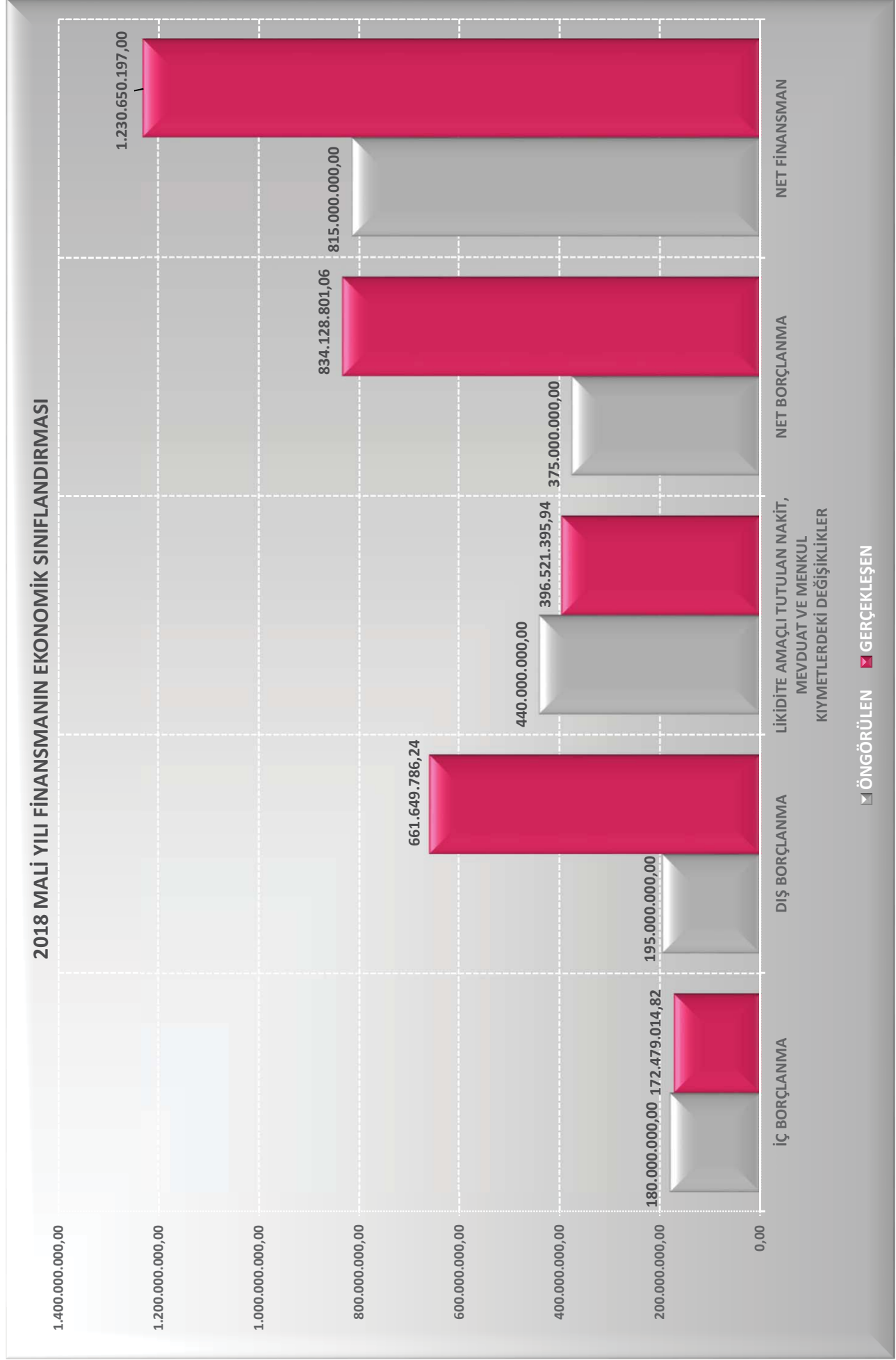

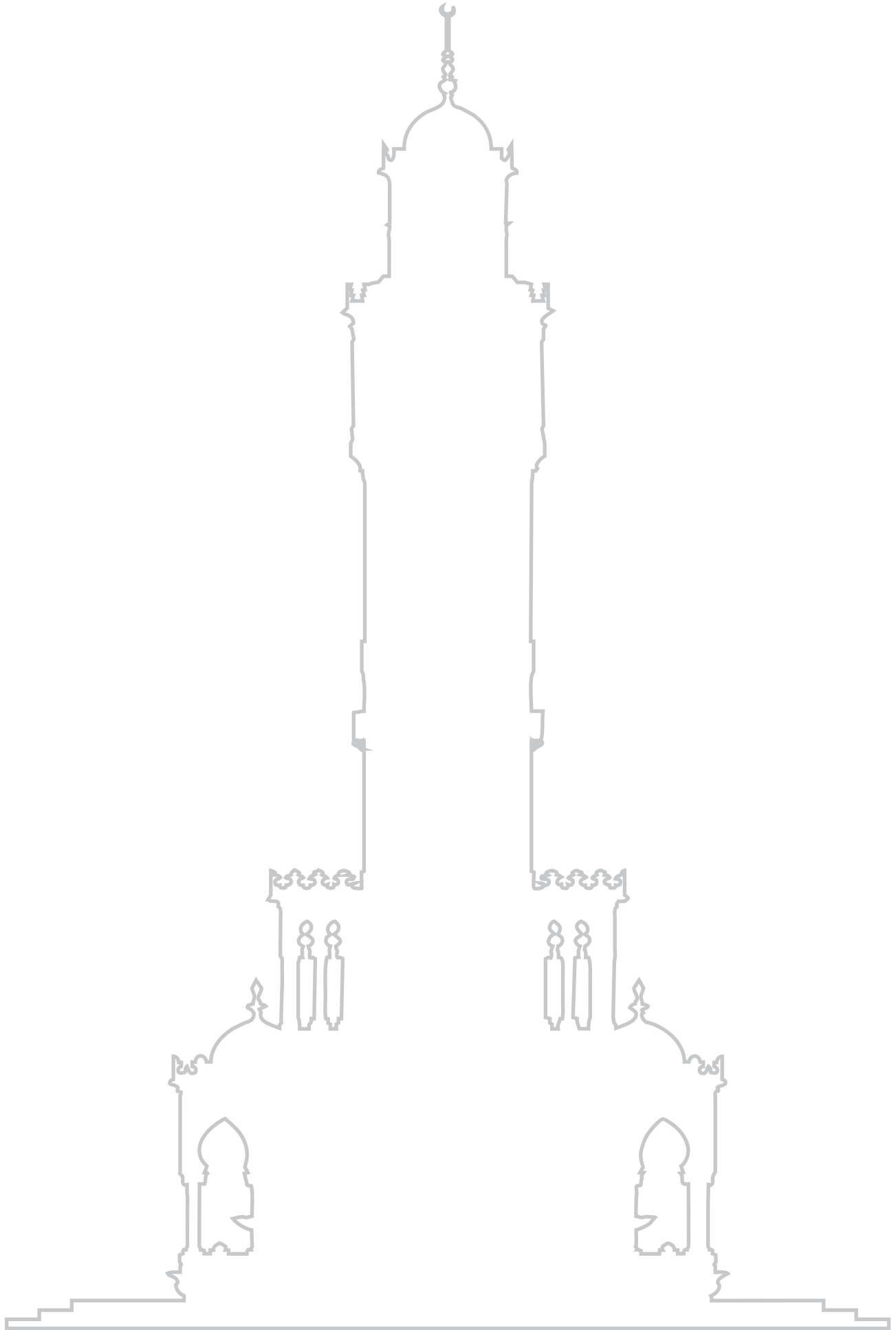

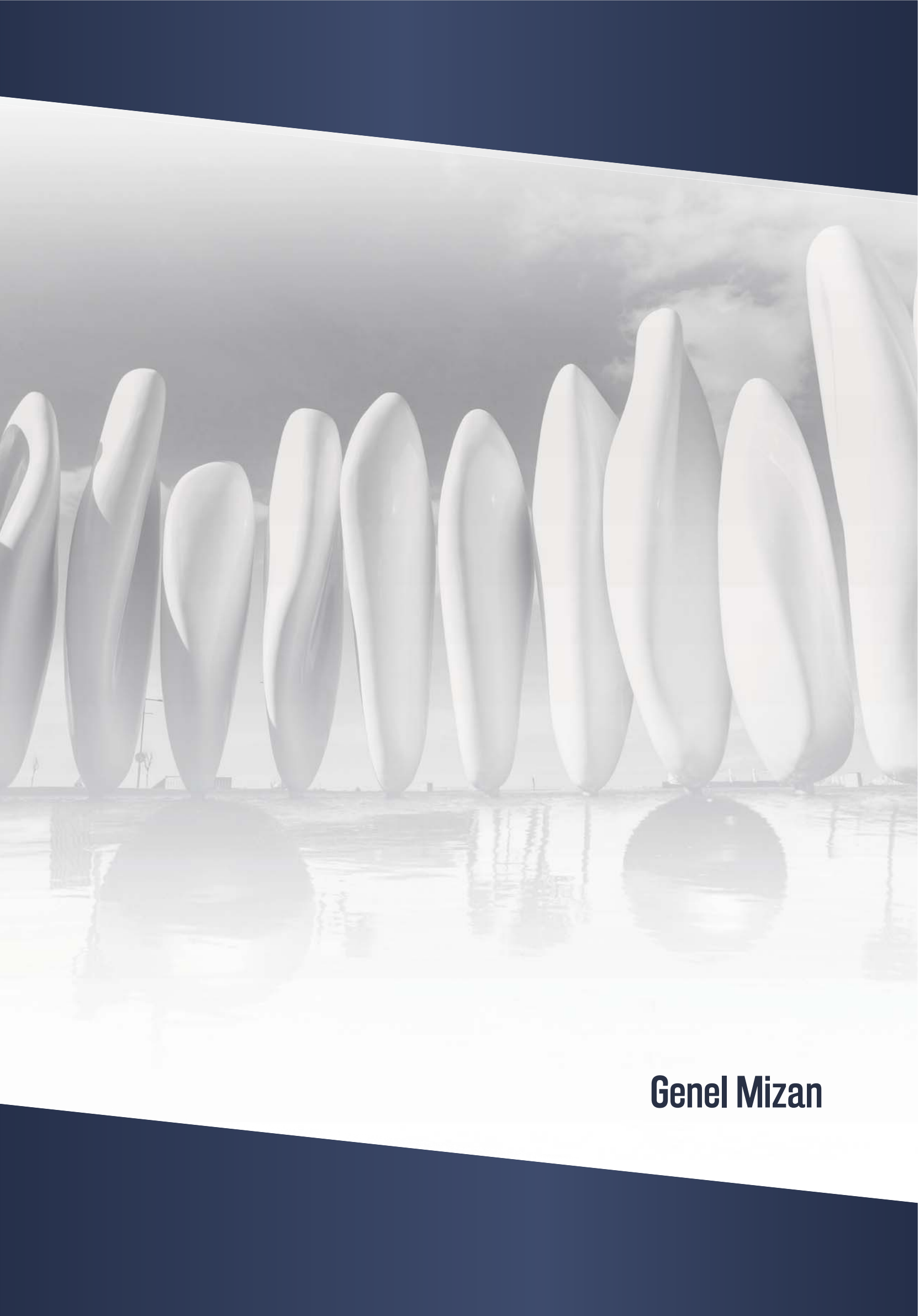

Genel Mizan

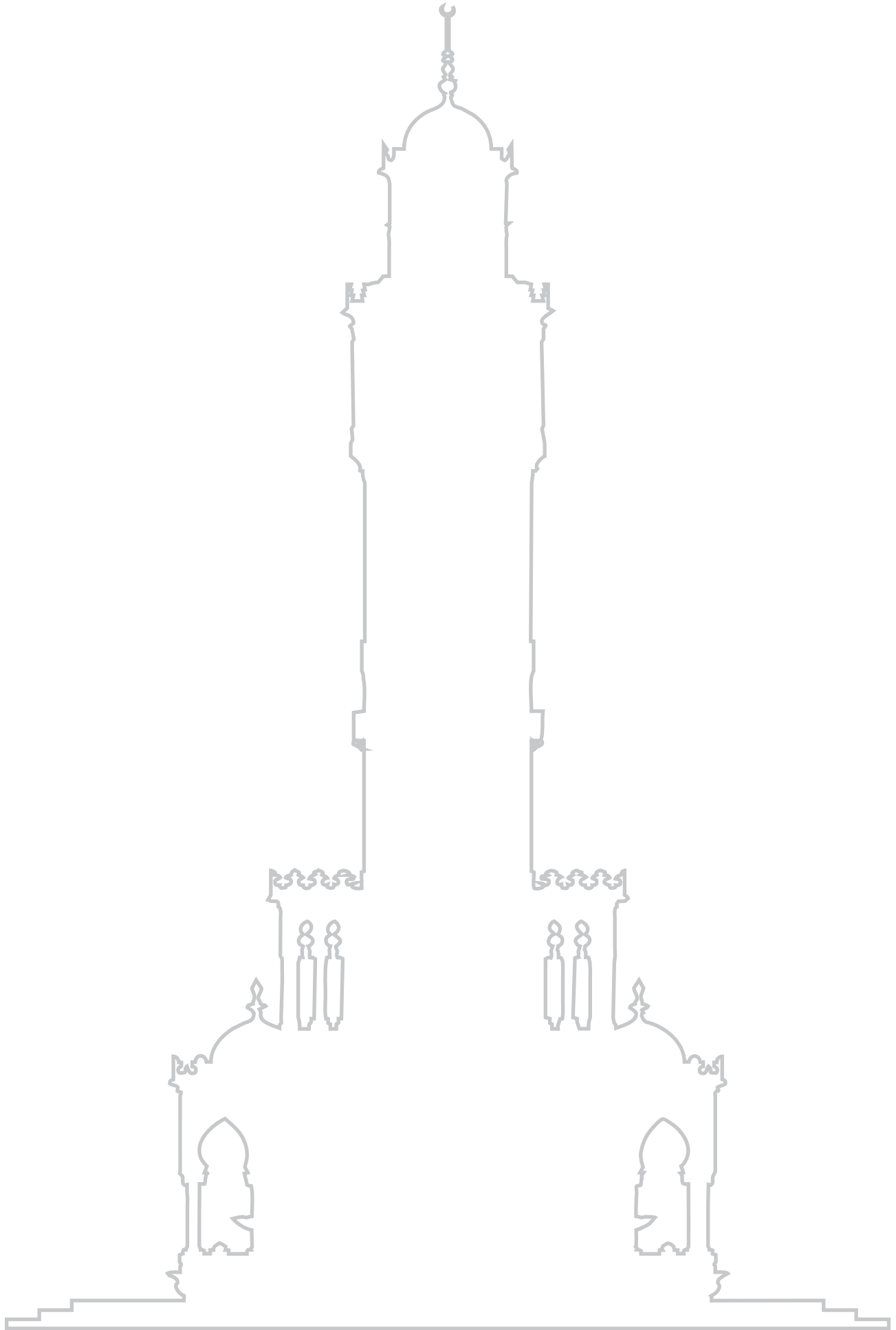

GENEL MİZAN (₺)

Kurumun Adı : İZMİR BÜYÜKŞEHİR BELEDİYESİ
Yılı : 2018

HESAP KODU	HESAP ADI	BORÇ TUTARI	ALACAK TUTARI	BORÇ KALANI	ALACAK KALANI
100	KASA HESABI	105.829.519,59	105.829.519,59	0,00	0,00
102	BANKA HESABI	40.671.124.394,92	40.668.158.504,86	2.965.890,06	0,00
103	VERİLEN ÇEKLER VE GÖNDERME EMİRLERİ HESABI (-)	25.971.721.666,95	25.971.722.239,96	0,00	573,01
104	PROJE ÖZEL HESABI	34.348.775.844,05	34.341.115.615,38	7.660.228,67	0,00
105	DÖVİZ HESABI	377.409.042,89	377.409.042,89	0,00	0,00
106	DÖVİZ GÖNDERME EMİRLERİ HESABI (-)	23.786.556.660,07	23.786.556.660,07	0,00	0,00
108	DİĞER HAZİR DEĞERLER HESABI	45.350.205.279,24	44.964.310.002,03	385.895.277,21	0,00
109	BANKA KREDİ KARTLARINDAN ALACAKLAR HESABI	20.912.123,72	20.121.576,05	790.547,67	0,00
120	GELİRLERDEN ALACAKLAR HESABI	4.133.304.441,77	4.133.304.441,77	0,00	0,00
121	GELİRLERDEN TAKİPLİ ALACAKLAR HESABI	43.678.771,32	9.805.409,33	33.873.361,99	0,00
122	GELİRLERDEN TEÇİLLİ VE TEHLİRLİ ALACAKLAR HESABI	4.159.590,29	1.561.486,87	2.598.103,42	0,00
126	VERİLEN DEPOZİTO VE TEMİNATLAR HESABI	4.236.995,89	15.826,64	4.221.169,25	0,00
127	DİĞER FAALİYET ALACAKLARI HESABI	68.344.524,76	62.555.850,19	5.788.674,57	0,00
140	KİŞİLERDEN ALACAKLAR HESABI	6.165.456,90	4.366.707,12	1.798.749,78	0,00
150	İLK MADDE VE MALZEME HESABI	263.015.451,38	209.144.007,75	53.871.443,63	0,00
160	İŞ AVANS VE KREDİLERİ HESABI	17.471.664,94	17.471.664,94	0,00	0,00
161	PERSONEL AVANSLARI HESABI	555.300,04	555.300,04	0,00	0,00
162	BÜTÇE DIŞI AVANS VE KREDİLER HESABI	19.787.661,58	9.242.690,92	10.544.970,66	0,00
164	AKREDİTİFLER HESABI	10.110.302,56	10.110.302,56	0,00	0,00
165	MAHSUP DÖNEMİNE AKTARILAN AVANS VE KREDİLER HESABI	2.481.960,67	1.011.241,94	1.470.718,73	0,00
166	PROJE ÖZEL HESABINDAN VERİLEN AVANS VE AKREDİTİFLER HESABI	102.701.785,22	0,00	102.701.785,22	0,00
190	DEVREDEBİLİR KATMA DEĞER VERGİSİ HESABI	295.826.961,91	281.087.267,71	14.739.694,20	0,00
220	GELİRLERDEN TEÇİLLİ VE TEHLİRLİ ALACAKLAR HESABI	5.111.711,18	2.591.830,98	2.519.880,20	0,00
222	VERİLEN DEPOZİTO VE TEMİNATLAR HESABI	109.960,70	0,00	109.960,70	0,00
226	DİĞER FAALİYET ALACAKLARI HESABI	47.905.310,84	8.256.712,90	39.648.597,94	0,00
227	MALİ KURULUŞLARA YATIRILAN SERMAYELER HESABI	328.860.559,31	0,00	328.860.559,31	0,00
240	MAL VE HİZMET ÜRETTİRİLEN KURULUŞLARA YATIRILAN SERMAYELER HESABI	2.693.029.519,25	233.007.139,00	2.460.022.380,25	0,00
241	SERMAYE TAAHHÜTLERİ HESABI (-)	712.205.528,00	712.205.528,00	0,00	0,00
250	ARAZİ VE ARSALAR HESABI	4.090.912.349,38	25.534.833,62	4.065.377.515,76	0,00
251	YERALTI VE YERÜSTÜ DÜZENLERİ HESABI	3.764.435.775,10	524.775.829,01	3.239.659.946,09	0,00
252	BİNALAR HESABI	880.634.495,07	72.464.479,50	808.170.015,57	0,00
253	TESİS, MAKİNE VE CİHAZLAR HESABI	152.247.275,42	23.695.998,66	128.551.276,76	0,00
254	TAŞITLAR HESABI	1.678.548.066,62	1.024.445.682,69	654.102.383,93	0,00
255	DEMİRBAŞLAR HESABI	163.867.934,19	10.948.670,52	152.919.263,67	0,00
256	DİĞER MADDİ DURAN VARLIKLAR HESABI	1.440.047.356,01	0,00	1.440.047.356,01	0,00
257	BİRİKMiŞ AMORTİSMANLAR HESABI (-)	300.129.516,37	893.179.493,93	0,00	593.049.977,56
258	YAPILMAKTA OLAN YATIRIMLAR HESABI	2.905.269.373,27	570.975.831,19	2.334.293.542,08	0,00
259	YATIRIM AVANSLARI HESABI	6.813.891,48	1.231.543,77	5.582.347,71	0,00
260	HAKLAR HESABI	11.455.372,92	0,00	11.455.372,92	0,00
268	BİRİKMiŞ AMORTİSMANLAR HESABI (-)	0,00	11.455.372,92	0,00	11.455.372,92
294	ELDEN ÇIKARILACAK STOKLAR VE MADDİ DURAN VARLIKLAR HESABI	8.388.081,17	0,00	8.388.081,17	0,00
299	BİRİKMiŞ AMORTİSMANLAR HESABI (-)	0,00	5.652.315,00	0,00	5.652.315,00
300	BANKA KREDİLERİ HESABI	99.344.466,83	192.014.971,69	0,00	92.670.504,86
303	KAMU İDARELERİNE MALİ BORÇLAR HESABI	1.711.058,06	3.262.092,20	0,00	1.551.034,14
309	KISA VADELİ DİĞER İÇ MALİ BORÇLAR HESABI	7.875.306,28	16.375.306,28	0,00	8.500.000,00
310	CARİ YILDA ÖDENECEK DİŞ MALİ BORÇLAR HESABI	250.063.380,96	521.494.582,72	0,00	271.431.201,76
320	BÜTÇE EMANETLERİ HESABI	3.515.729.477,45	4.068.298.922,50	0,00	552.569.445,05
330	ALINAN DEPOZİTO VE TEMİNATLAR HESABI	28.893.385,44	70.156.040,85	0,00	41.262.655,41
333	EMANETLER HESABI	98.379.162,39	209.326.918,52	0,00	110.947.756,13
360	ÖDENECEK VERGİ VE FONLAR HESABI	122.751.636,39	137.038.513,50	0,00	14.286.877,11
361	ÖDENECEK SOSYAL GÜVENLİK KESİNTİLERİ HESABI	83.955.921,05	87.593.211,97	0,00	3.637.290,92
362	FONLAR VEYA DİĞER KAMU İDARELERİ ADINA YAPILAN TAHSİLAT HESABI	21.496.196,87	23.832.317,92	0,00	2.336.121,05
363	KAMU İDARELERİ PAYLARI HESABI	774.316,85	1.080.613,08	0,00	306.296,23
372	KIDEM TAZMİNATI KARŞILIĞI HESABI	7.158.346,41	25.128.861,90	0,00	17.970.515,49
380	GELECEK AYLARA AİT GELİRLER HESABI	6.457.610,91	11.011.301,67	0,00	4.553.690,76
381	GİDER TAHAKKUKLARI HESABI	19.693.694,43	47.007.549,01	0,00	27.313.854,58
391	HESAPLANAN KATMA DEĞER VERGİSİ HESABI	14.466.748,50	14.466.748,50	0,00	0,00
397	SAYIM FAZLALARI HESABI	2.976.036,03	6.829.819,60	0,00	3.853.783,57
400	BANKA KREDİLERİ HESABI	93.769.972,29	479.011.422,66	0,00	385.241.450,37
403	KAMU İDARELERİNE MALİ BORÇLAR HESABI	5.592.142,53	18.890.472,78	0,00	13.298.330,25
409	UZUN VADELİ DİĞER İÇ MALİ BORÇLAR HESABI	8.375.306,28	57.887.956,81	0,00	49.512.650,53
410	DİŞ MALİ BORÇLAR HESABI	939.894.582,99	3.180.987.003,24	0,00	2.241.092.420,25
430	ALINAN DEPOZİTO VE TEMİNATLAR HESABI	215.105,19	526.753,00	0,00	311.647,81
472	KIDEM TAZMİNATI KARŞILIĞI HESABI	7.887.165,99	57.474.629,96	0,00	49.587.463,97
480	GELECEK YILLARA AİT GELİRLER HESABI	4.572.266,24	29.111.599,24	0,00	24.539.333,00
500	NET DEĞER HESABI	0,00	7.338.610.862,00	0,00	7.338.610.862,00
570	GEÇMiŞ YILLAR OLUMLU FAALİYET SONUÇLARI HESABI	4.279.403.364,44	7.695.549.271,29	0,00	3.416.145.906,85
590	DÖNEM OLUMLU FAALİYET SONUCU HESABI	1.005.479.509,63	2.032.419.274,18	0,00	1.026.939.764,55
600	GELİRLER HESABI	5.412.139.924,05	5.412.139.924,05	0,00	0,00
630	GİDERLER HESABI	4.375.269.502,50	4.375.269.502,50	0,00	0,00
690	FAALİYET SONUÇLARI HESABI	5.391.020.107,13	5.391.020.107,13	0,00	0,00
800	BÜTÇE GELİRLERİ HESABI	4.561.848.617,63	4.561.848.617,63	0,00	0,00
805	GELİR YANSITMA HESABI	4.561.848.617,63	4.561.848.617,63	0,00	0,00
810	BÜTÇE GELİRLERİNDEN RET VE İADELER HESABI	6.789.606,81	6.789.606,81	0,00	0,00
830	BÜTÇE GİDERLERİ HESABI	5.076.649.854,82	5.076.649.854,82	0,00	0,00
834	GEÇEN YIL BÜTÇE MAHSUPLARI HESABI	94.167,77	94.167,77	0,00	0,00
835	GİDER YANSITMA HESABI	5.076.744.022,59	5.076.744.022,59	0,00	0,00
895	BÜTÇE UYGULAMA SONUÇLARI HESABI	9.638.157.566,80	9.638.157.566,80	0,00	0,00
900	GÖNDERİLECEK BÜTÇE ÖDENEKLERİ HESABI	7.150.517.152,80	7.150.517.152,80	0,00	0,00
901	BÜTÇE ÖDENEKLERİ HESABI	9.224.200.771,47	9.224.200.771,47	0,00	0,00
905	ÖDENEKLİ GİDERLER HESABI	5.076.649.854,82	5.076.649.854,82	0,00	0,00
906	MAHSUP DÖNEMİNE AKTARILAN KULLANILACAK ÖDENEKLER HESABI	2.481.960,67	1.011.241,94	1.470.718,73	0,00
907	MAHSUP DÖNEMİNE AKTARILAN ÖDENEKLER HESABI	1.011.241,94	2.481.960,67	0,00	1.470.718,73
910	TEMİNAT MEKTUPLARI HESABI	1.582.537.070,67	605.517.487,29	977.019.583,38	0,00
911	ALINAN TEMİNAT MEKTUPLARI EMANETLERİ HESABI	605.517.487,29	1.582.537.070,67	0,00	977.019.583,38
912	KİŞİLERE AİT MENKUL KIYMETLER HESABI	538,31	0,00	538,31	0,00
913	KİŞİLERE AİT MENKUL KIYMET EMANETLERİ HESABI	0,00	538,31	0,00	538,31
914	VERİLEN TEMİNAT MEKTUPLARI HESABI	56.540.437,63	0,00	56.540.437,63	0,00
915	VERİLEN TEMİNAT MEKTUPLARI KARŞILIĞI HESABI	0,00	56.540.437,63	0,00	56.540.437,63
920	GİDER TAAHHÜTLERİ HESABI	5.701.687.103,81	2.988.202.561,86	2.713.484.541,95	0,00
921	GİDER TAAHHÜTLERİ KARŞILIĞI HESABI	2.988.202.561,86	5.701.687.103,81	0,00	2.713.484.541,95
990	KİRAYA VERİLEN DURAN VARLIKLAR	741.282.082,10	0,00	741.282.082,10	0,00
999	DİĞER NAZIM HESAPLAR KARŞILIĞI HESABI	0,00	741.282.082,10	0,00	741.282.082,10
GENEL TOPLAM		282.652.453.888,47	282.652.453.888,47	20.798.426.997,23	20.798.426.997,23

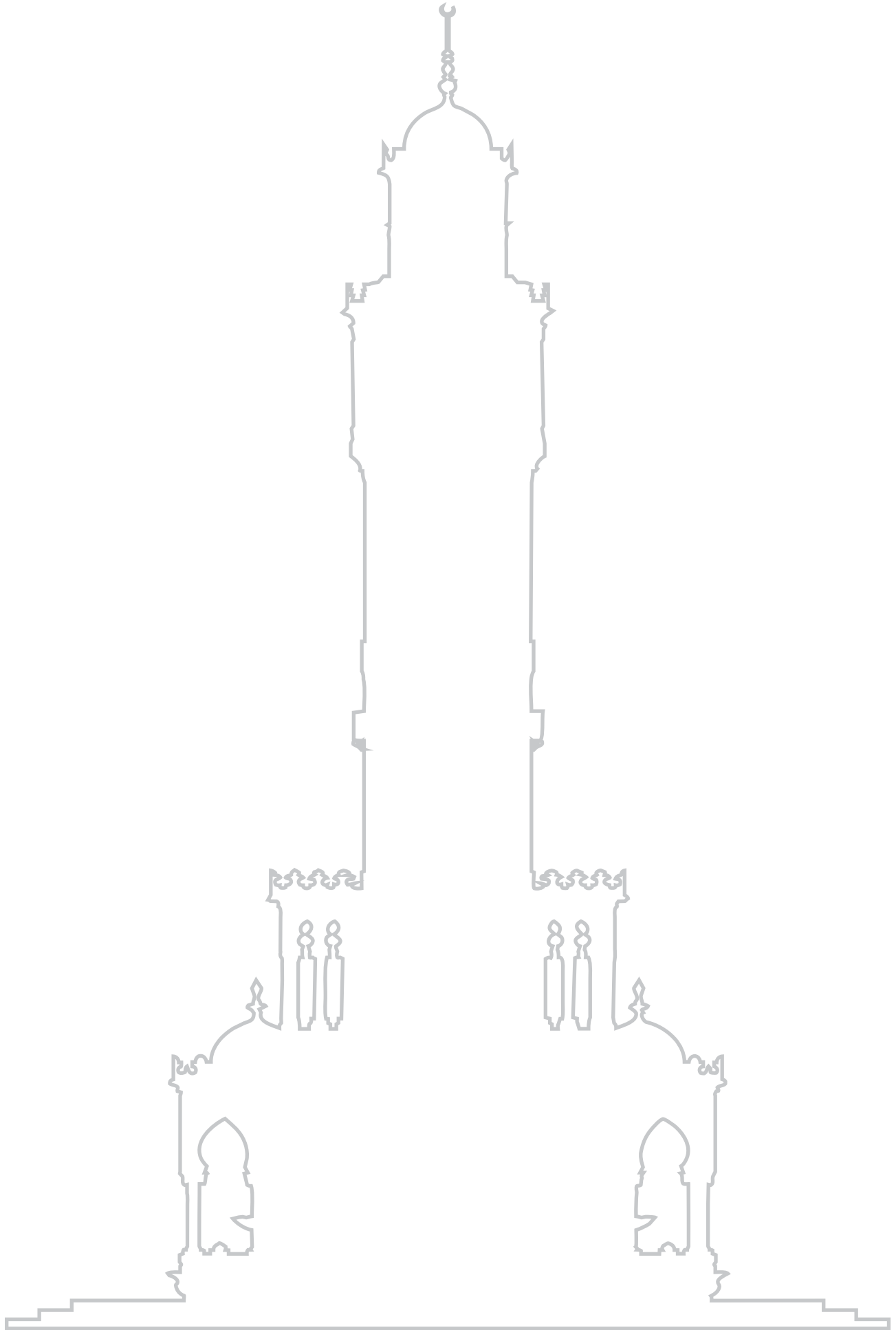



Bilanço

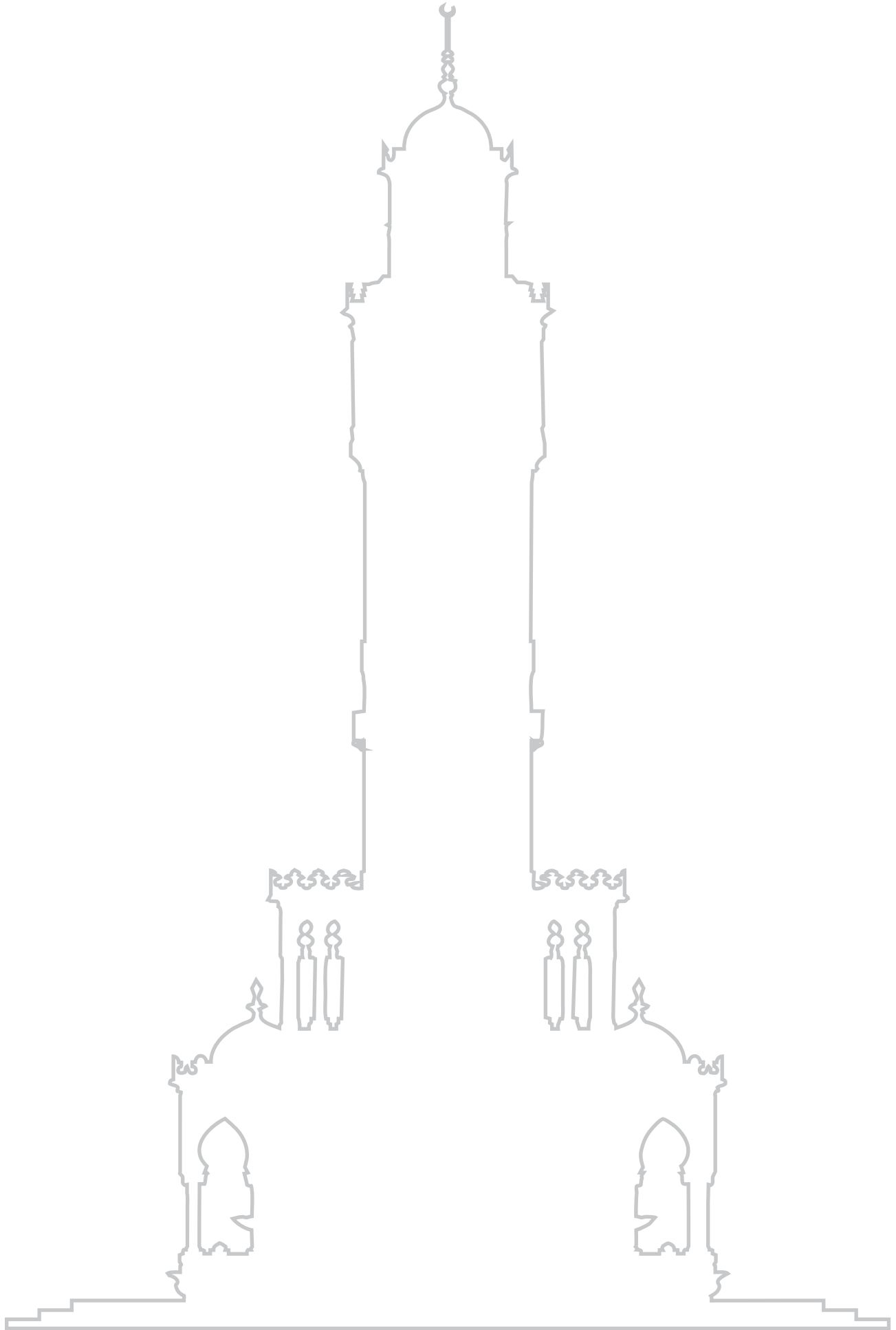

2018 MALİ YILI KAPANIS BILANÇOSU (₺)

AKTİF	2016 Yılı	2017 Yılı	2018 Yılı	PASİF	2016 Yılı	2017 Yılı	2018 Yılı
1 Dönen Varlıklar	596.944.305,12	527.259.243,34	628.920.042,05	3 Kısa Vadeli Yabancı Kaynaklar	532.416.497,79	934.845.294,68	1.153.191.027,06
10 Hazır Değerler	441.546.802,91	404.327.668,42	397.311.370,60	30 Kısa Vadeli İç Mali Borçlar	99.848.723,79	101.075.868,86	102.721.539,00
100 Kasa Hesabı				300 Banka Kredileri Hesabı	91.898.244,07	91.905.684,13	92.670.504,86
101 Alınan Çekler Hesabı				303 Kamu İdarelerine Mali Borçlar Hesabı	7.950.479,72	1.170.184,73	1.551.034,14
102 Banka Hesabı	228.335.808,23	307.405.902,38	2.965.890,06	304 Cari Yılda Ödenecek Tahviller Hesabı		8.000.000,00	8.500.000,00
103 Verilen Çekler Ve Gönderme Emirleri Hesabı (-)	-15.482,70	-91,26	-573,01	309 Kısa Vadeli Diğer İç Mali Borçlar Hesabı			
104 Proje Özel Hesabı	212.604.526,24	95.985.150,16	7.660.228,67	310 Cari Yılda Ödenecek Dış Mali Borçlar Hesabı	112.500.216,81	178.533.013,93	271.431.201,76
105 Döviz Hesabı				32 Faaliyet Borçları	112.500.216,81	178.533.013,93	271.431.201,76
106 Döviz Gönderme Emirleri Hesabı (-)				330 Alınan Depozito Ve Teminatlar Hesabı	240.740.154,26	506.537.971,38	552.569.445,05
108 Diğer Hazır Değerler Hesabı			385.895.277,21	333 Emanetler Hesabı	240.740.154,26	506.537.971,38	552.569.445,05
109 Banka Kredi Kartlarından Alacaklar Hesabı	621.951,14	936.707,14	790.547,67	322 Bütçeleştirilecek Borçlar Hesabı			
11 Menkul Kıymet Ve Varlıklar				33 Emanet Yabancı Kaynaklar	46.682.865,70	87.704.590,31	152.210.411,54
117 Menkul Varlıklar Hesabı				330 Alınan Depozito Ve Teminatlar Hesabı	20.627.775,32	25.439.063,61	41.262.655,41
118 Diğer Menkul Kıymet Ve Varlıklar Hesabı				333 Emanetler Hesabı	26.055.090,38	62.265.526,70	110.947.756,13
12 Faaliyet Alacakları	29.651.358,70	34.176.066,82	46.481.309,23	34 Alınan Avanslar			
120 Gelişlerden Alacaklar Hesabı	3.095.095,17			340 Alınan Sipariş Avansları Hesabı			
121 Gelişlerden Takipli Alacaklar Hesabı	21.388.644,91	28.962.400,35	33.873.361,99	349 Alınan Diğer Avanslar Hesabı			
122 Gelişlerden Tecilli Ve Tehirli Alacaklar Hesabı	340.597,21	183.485,77	2.598.103,42	36 Ödenecek Diğer Yükümlülükler	15.116.452,38	16.263.118,35	20.566.585,31
126 Verilen Depozito Ve Teminatlar Hesabı	1.894.433,91	1.504.484,11	4.221.169,25	36 Ödenecek Vergi Ve Fonlar Hesabı	10.015.358,83	10.657.829,96	14.286.877,11
127 Diğer Faaliyet Alacakları Hesabı	2.932.587,50	3.525.696,59	5.788.674,57	361 Ödenecek Sosyal Güvenlik Kesintileri Hesabı	3.325.372,33	3.434.924,15	3.637.290,92
13 Kurum Alacakları				362 Fonlar Veya Diğer Kamu İdareleri Adına Yapılan Tahsilat Hesabı	1.729.933,13	1.864.068,01	2.336.121,05
132 Kurumca Verilen Borçlardan Alacaklar Hesabı				363 Kamu İdareleri Payları Hesabı	45.788,09	306.296,23	306.296,23
137 Takipteki Kurum Alacakları Hesabı				368 Vadesi Geçmiş, Ertelenmiş Veya Takstitlendirilmiş Vergi Ve Diğer Yüküml.Hes.			
14 Diğer Alacaklar	5.698.297,07	1.322.479,57	1.798.749,78	37 Borç Ve Gider Karşılıkları	12.048.007,52	17.241.695,91	17.970.515,49
140 Kişilerden Alacaklar Hesabı	5.698.297,07	1.322.479,57	1.798.749,78	372 Kıdem Tazminatı Karşılığı Hesabı	12.048.007,52	17.241.695,91	17.970.515,49
15 Stoklar	29.156.102,20	38.731.498,69	53.871.443,63	379 Diğer Borç Ve Gider Karşılıkları Hesabı			
150 İlk Madde Ve Malzeme Hesabı				38 Gelecek Aylara Ait Gelirler Ve Gider Tahakkukları	4.553.690,76	24.512.999,91	31.867.545,34
153 Ticari Mallar Hesabı	29.156.102,20	38.731.498,69	53.871.443,63	380 Gelecek Aylara Ait Gelirler Hesabı	4.553.690,76	6.071.287,15	4.553.690,76
157 Diğer Stoklar Hesabı				381 Gider Tahakkukları Hesabı		18.441.712,76	27.313.854,58
16 Ön Ödemeler	48.363.555,16	20.364.235,42	114.717.474,61	39 Diğer Kısa Vadeli Yabancı Kaynaklar Hesabı	926.386,57	2.976.036,03	3.853.783,57
160 İş Avansı Ve Kredileri Hesabı				391 Hesaplanan Katma Değer Vergisi Hesabı			
161 Personel Avansları Hesabı				397 Sayım Fazlalıkları Hesabı	926.386,57	2.976.036,03	3.853.783,57
162 Bütçe Dışı Avans Ve Krediler Hesabı	8.576.671,28	9.242.690,92	10.544.970,66	399 Diğer Çeşitli Kısa Vadeli Yabancı Kaynaklar Hesabı			
164 Akreditifler Hesabı	25.043.019,00	10.110.302,56		4 Uzun Vadeli Yabancı Kaynaklar	1.589.819.719,50	2.006.182.423,89	2.763.583.296,18
165 Mahsup Dönemine Aktarılan Avans Ve Krediler Hesabı	13.743.864,88	1.011.241,94	1.470.718,73	40 Uzun Vadeli İç Mali Borçlar	262.048.506,66	264.010.700,25	448.052.431,15
166 Proje Özel Hesabından Verilen Avans Ve Akreditifler Hesabı				400 Banka Kredileri Hesabı	207.172.716,83	216.003.265,75	385.241.450,37
167 Doğrudan Dış Proje Kredi Kullanımları Avans Ve Akreditifleri Hesabı				403 Kamu İdarelerine Mali Borçlar Hesabı	54.875.789,83	11.203.170,19	13.298.330,25
18 Gelecek Aylara Ait Giderler				404 Tahviller Hesabı			
180 Gelecek Aylara Ait Giderler Hesabı				409 Uzun Vadeli Diğer İç Mali Borçlar Hesabı			
19 Diğer Dönen Varlıklar	42.528.189,08	28.337.294,42	14.739.694,20	410 Uzun Vadeli Dış Mali Borçlar	1.251.906.922,07	1.672.340.821,84	2.241.092.420,25
190 Devredilen Katma Değer Vergisi Hesabı	42.528.189,08	28.337.294,42	14.739.694,20	410 Dış Mali Borçlar Hesabı	1.251.906.922,07	1.672.340.821,84	2.241.092.420,25
191 İndirilecek Katma Değer Vergisi Hesabı				43 Diğer Borçlar	134.607,03	366.343,52	311.647,81
197 Sayım Noksansları Hesabı				430 Alınan Depozito Ve Teminatlar Hesabı	134.607,03	366.343,52	311.647,81
2 Duran Varlıklar	10.968.941.309,78	12.864.058.801,77	15.069.550.814,59	438 Kamuya Olan Ertelenmiş Veya Takstitlendirilmiş Borçlar Hesabı			
21 Menkul Kıymet Ve Varlıklar				44 Alınan Avanslar			
217 Menkul Varlıklar Hesabı				440 Alınan Sipariş Avansları Hesabı			

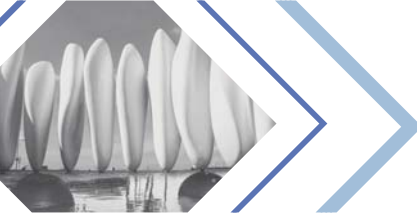

2018 MALİ YILI KAPANIŞ BİLANÇOSU (₺)

AKTİF	2016 Yılı	2017 Yılı	2018 Yılı	PASİF	2016 Yılı	2017 Yılı	2018 Yılı
218 Diğer Menkul Kıymet Ve Varlıklar Hesabı				449 Alınan Diğer Avanslar Hesabı			
22 Faaliyet Alacakları	29.562.024,55	35.754.129,41	42.278.438,84	47 Borç Ve Gider Karşılıkları	40.596.739,52	40.371.534,52	49.587.463,97
220 Gelirden Alacaklar Hesabı				472 Kıdem Tazminatı Karşılığı Hesabı	40.596.739,52	40.371.534,52	49.587.463,97
222 Gelirden Tescilli Ve Tehirli Alacaklar Hesabı	430.865,68	188.675,77	2.519.880,20	479 Diğer Borç Ve Gider Karşılıkları Hesabı			
226 Verilen Depozito ve Tazminatlar Hesabı	1.960,70	1.960,70	109.960,70	480 Gelecek Yıllara Ait Gelirler Ve Gider Tahakkukları	35.132.944,22	29.093.023,76	24.539.333,00
227 Diğer Faaliyet Alacakları Hesabı	29.131.158,87	35.563.492,94	39.648.597,94	480 Gelecek Yıllara Ait Gelirler Hesabı	35.132.944,22	29.093.023,76	24.539.333,00
23 Kurum Alacakları				481 Gider Tahakkukları Hesabı			
232 Kurumca Verilen Borçlardan Alacaklar Hesabı				49 Diğer Uzun Vadeli Yabancı Kaynaklar			
24 Mali Duran Varlıklar	2.190.993.583,30	2.473.509.769,97	2.788.882.939,56	499 Diğer Uzun Vadeli Yabancı Kaynaklar Hesabı			
240 Mali Kuruluşlara Yatırılan Sermayeler Hesabı	202.486.870,24	259.678.639,72	328.860.559,31	5 ÖZ Kaynaklar	9.443.649.397,61	10.450.290.326,54	11.781.696.533,40
241 Mal Ve Hizmet Üreten Kuruluşlara Yatırılan Sermayeler Hesabı	1.988.506.713,06	2.213.831.130,25	2.460.022.380,25	50 Net Değer	5.232.968.477,28	6.170.886.962,10	7.338.610.862,00
25 Maddi Duran Varlıklar	8.748.385.701,93	10.353.377.728,36	12.235.653.670,02	500 Net Değer Hesabı	5.232.968.477,28	6.170.886.962,10	7.338.610.862,00
250 Arazi Ve Arsalar Hesabı	3.712.728.750,62	3.853.781.292,62	4.065.377.515,76	52 Yeniden Değerleme Farkları			
251 Yeraltı Ve Yerdüsti Düzenleri Hesabı	2.999.593.453,04	3.540.902.199,86	3.239.659.946,09	522 Yeniden Değerleme Farkları Hesabı			
252 Binalar Hesabı	780.059.949,95	831.653.285,39	808.170.015,57	57 Geçmiş Yıllar Olumsuz Faaliyet Sonuçları	3.610.516.339,39	3.273.923.854,81	3.416.145.906,85
253 Tesis, Makine Ve Cihazlar Hesabı	92.836.971,91	120.869.182,39	128.551.276,76	570 Geçmiş Yıllar Olumlu Faaliyet Sonuçları Hesabı	3.610.516.339,39	3.273.923.854,81	3.416.145.906,85
254 Taşlıklar Hesabı	902.401.927,54	1.215.526.118,15	654.102.383,93	58 Geçmiş Yıllar Olumsuz Faaliyet Sonuçları			
255 Demirbaşlar Hesabı	109.380.056,65	138.622.642,75	152.919.263,67	580 Geçmiş Yıllar Olumsuz Faaliyet Sonuçları Hesabı (-)			
256 Diğer Maddi Duran Varlıklar Hesabı			1.440.047.356,01	59 Dönem Faaliyet Sonuçları	600.164.580,94	1.005.479.509,63	1.026.939.764,55
257 Birikmiş Amortismanlar Hesabı (-)	-523.458.215,25	-713.625.030,05	-593.049.977,56	590 Dönem Olumlu Faaliyet Sonucu Hesabı	600.164.580,94	1.005.479.509,63	1.026.939.764,55
258 Yapılmakta Olan Yatırımlar Hesabı	545.811.807,12	1.359.809.115,96	2.334.293.542,08	591 Dönem Olumsuz Faaliyet Sonucu Hesabı (-)			
259 Yatırım Avansları Hesabı	129.031.000,35	5.838.921,29	5.582.347,71				
26 Maddi Olmayan Duran Varlıklar							
260 Haklar Hesabı	7.273.318,44	10.138.593,82	11.455.372,92				
264 Özel Maliyetler Hesabı							
268 Birikmiş Amortismanlar Hesabı (-)	-7.273.318,44	-10.138.593,82	-11.455.372,92				
28 Gelecek Yıllara Ait Giderler							
280 Gelecek Yıllara Ait Giderler Hesabı							
29 Diğer Duran Varlıklar							
294 Elden Çıkarılacak Stoklar Ve Maddi Duran Varlıklar Hesabı	1.417.174,03	2.735.766,17					
297 Diğer Çeşitli Duran Varlıklar Hesabı	3.159.709,27	8.388.081,17					
299 Birikmiş Amortismanlar Hesabı (-)	-1.742.535,24	-5.652.315,00					
Aktif Toplam	11.565.885.614,90	13.391.318.045,11	15.698.470.856,64	Pasif Toplam	11.565.885.614,90	13.391.318.045,11	15.698.470.856,64
9 Nazım Hesaplar	4.259.608.569,88	3.326.534.294,09	4.489.797.902,10	9 Nazım Hesaplar	4.259.608.569,88	3.326.534.294,09	4.489.797.902,10
90 Ödenek Hesapları	13.743.864,88	1.011.241,94	1.470.718,73	90 Ödenek Hesapları	13.743.864,88	1.011.241,94	1.470.718,73
906 Mahsup Dönemine Aktarılan Kullanılacak Ödenekler Hesabı	13.743.864,88	1.011.241,94	1.470.718,73	907 Mahsup Dönemine Aktarılan Ödenekler Hesabı	13.743.864,88	1.011.241,94	1.470.718,73
91 Nakit Dışı Teminat Ve Kişilere Ait Menkul Kıymet Hesapları	914.642.585,46	681.119.874,30	1.033.560.559,32	91 Nakit Dışı Teminat Ve Kişilere Ait Menkul Kıymet Hesapları	914.642.585,46	681.119.874,30	1.033.560.559,32
910 Teminat Mektupları Hesabı	914.642.047,15	624.578.898,36	977.019.583,38	911 Teminat Mektupları Emanetleri Hesabı	914.642.047,15	624.578.898,36	977.019.583,38
912 Kişilere Ait Menkul Kıymetler Hesabı	538,31	538,31	538,31	912 Kişilere Ait Menkul Kıymet Emanetleri Hesabı	538,31	538,31	538,31
914 Verilen Teminat Mektupları Hesabı	2.910.308.493,12	1.982.466.711,25	2.713.484.541,95	914 Verilen Teminat Mektupları Karşılığı Hesabı	2.910.308.493,12	1.982.466.711,25	2.713.484.541,95
92 Taahhüt Hesapları	2.910.308.493,12	1.982.466.711,25	2.713.484.541,95	92 Taahhüt Hesapları	2.910.308.493,12	1.982.466.711,25	2.713.484.541,95
920 Gider Taahhütleri Hesabı	2.910.308.493,12	1.982.466.711,25	2.713.484.541,95	920 Gider Taahhütleri Karşılığı Hesabı	2.910.308.493,12	1.982.466.711,25	2.713.484.541,95
99 Diğer Nazım Hesaplar	420.913.626,42	661.936.466,60	741.282.082,10	99 Diğer Nazım Hesaplar	420.913.626,42	661.936.466,60	741.282.082,10
990 Kiraya Verilen Duran Varlıklar	420.913.626,42	661.936.466,60	741.282.082,10	990 Kiraya Verilen Duran Varlıklar	420.913.626,42	661.936.466,60	741.282.082,10
Genel Toplam	15.825.494.184,78	16.717.852.339,20	20.188.268.758,74	Genel Toplam	15.825.494.184,78	16.717.852.339,20	20.188.268.758,74

2018 MALİ YILI KAPANIŞ BİLANÇOSU AKTİF DAĞILIMI

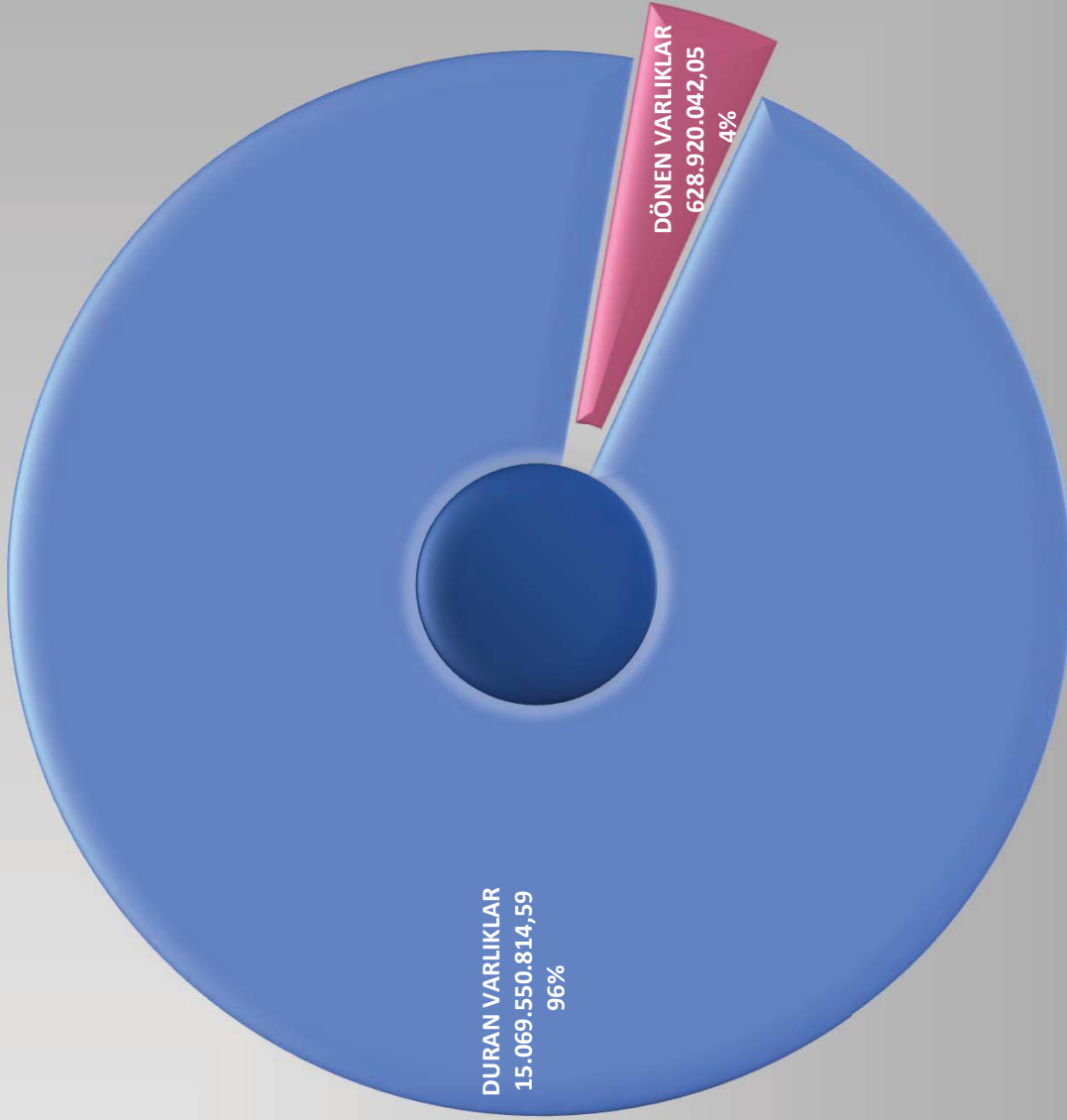

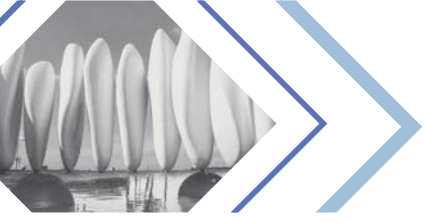

2018 MALİ YILI KAPANIŞ BİLANÇOSU DÖNEN VARLIKLAR DAĞILIMI

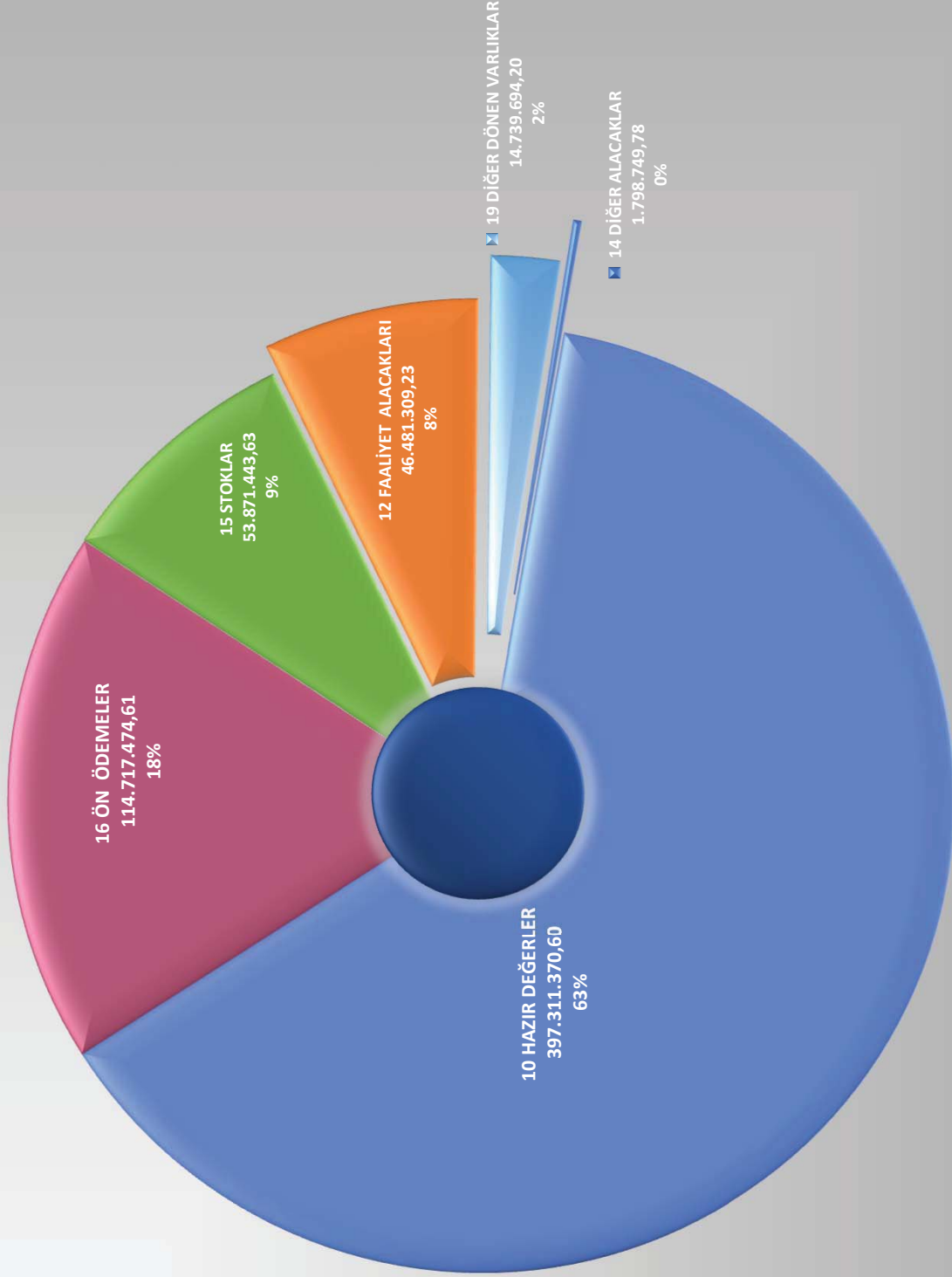

2018 MALİ YILI KAPANIŞ BİLANÇOSU MADDİ DURAN VARLIKLAR DAĞILIMI

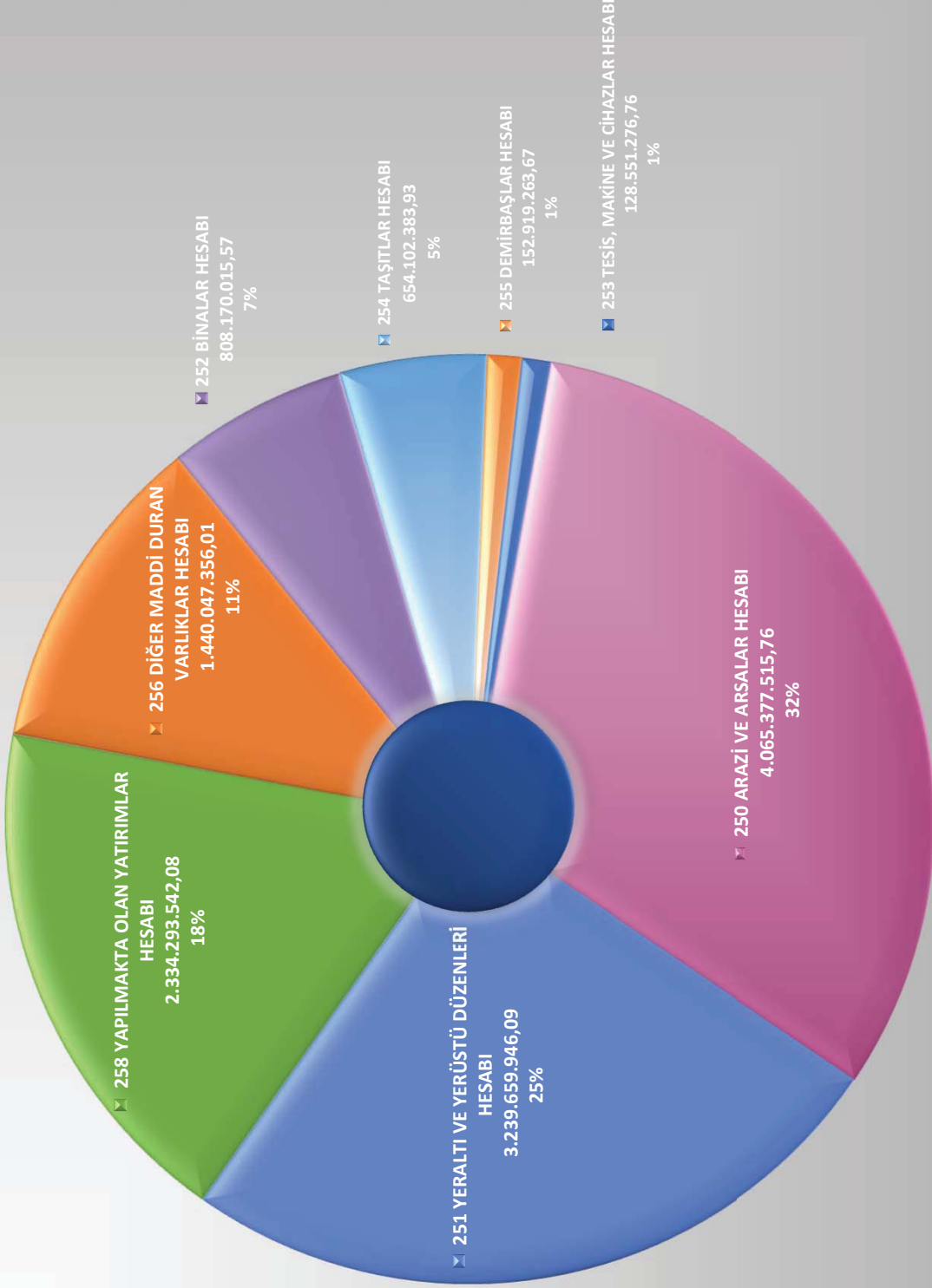

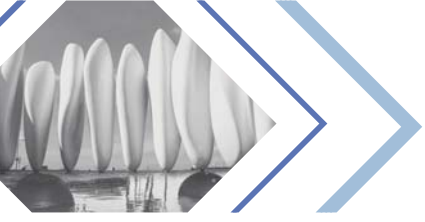

2018 MALİ YILI KAPANIŞ BİLANÇOSU PASİF DAĞILIMI

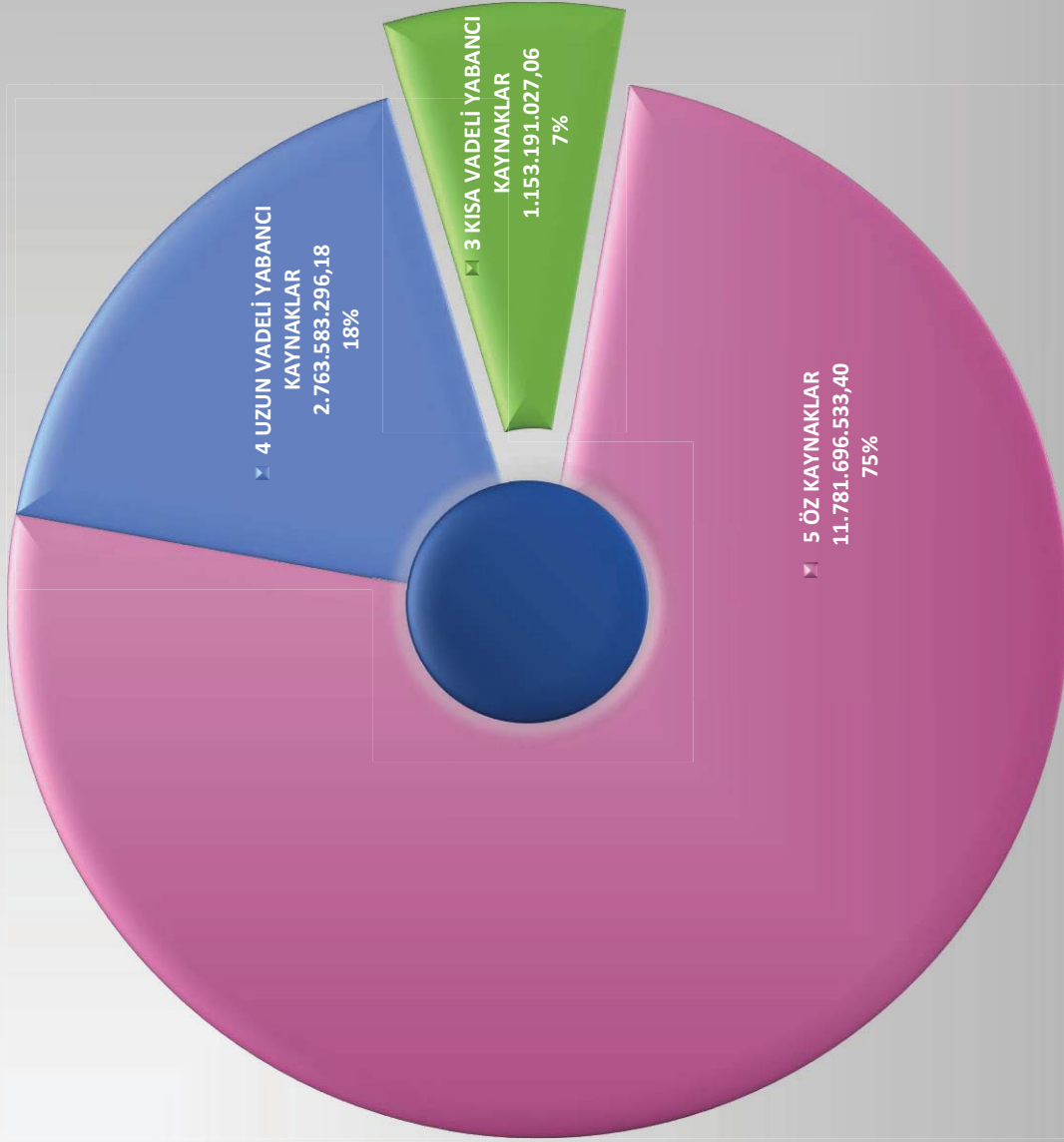

2018 MALİ YILI KAPANIŞ BİLANÇOSU KISA VADELİ YABANCI KAYNAKLAR DAĞILIMI

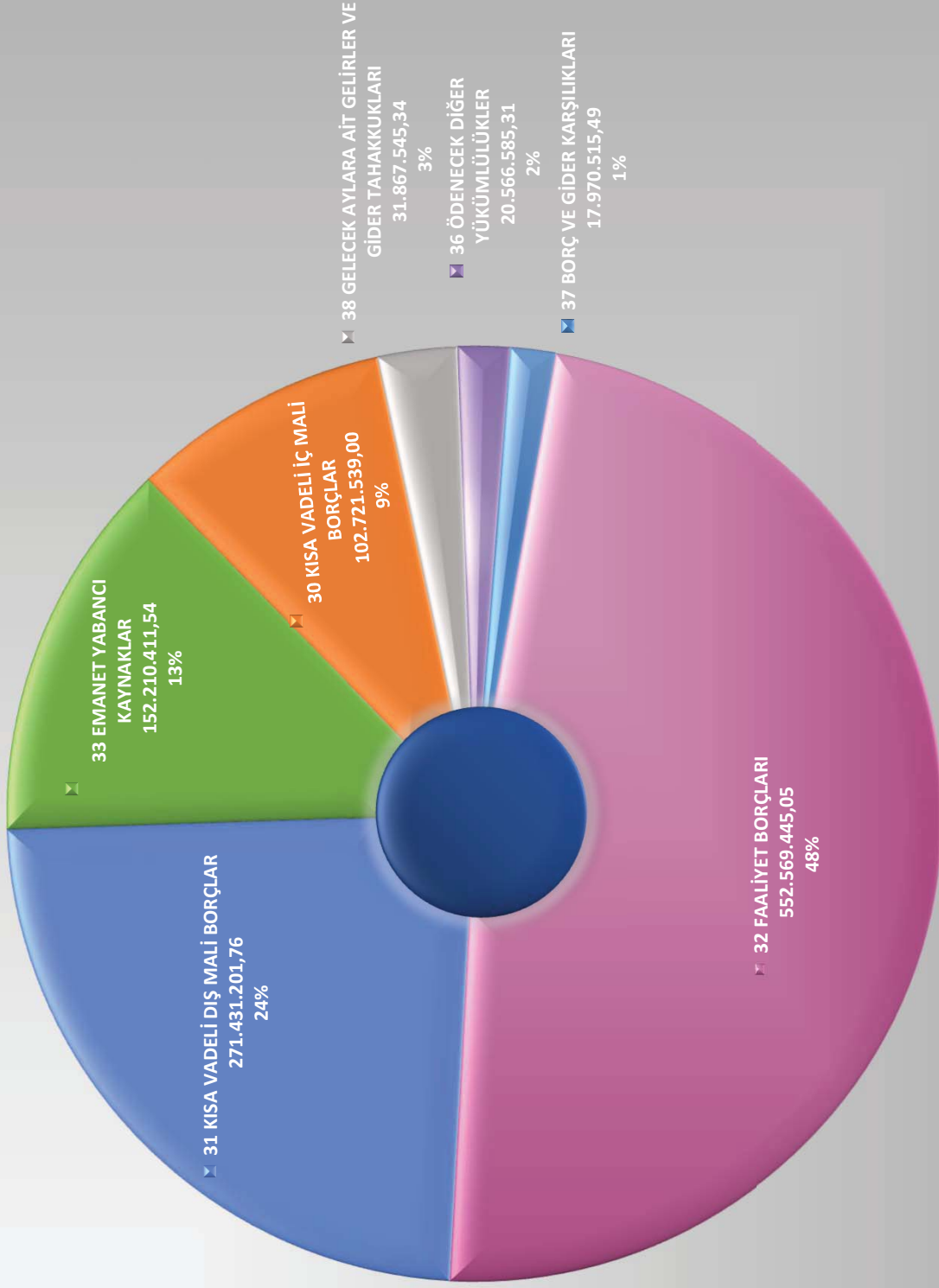

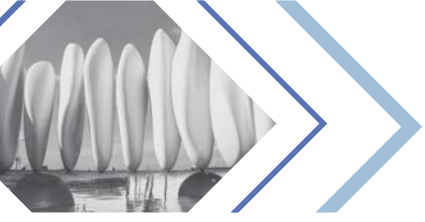

2018 MALİ YILI KAPANIŞ BİLANÇOSU UZUN VADELİ YABANCI KAYNAKLAR DAĞILIMI

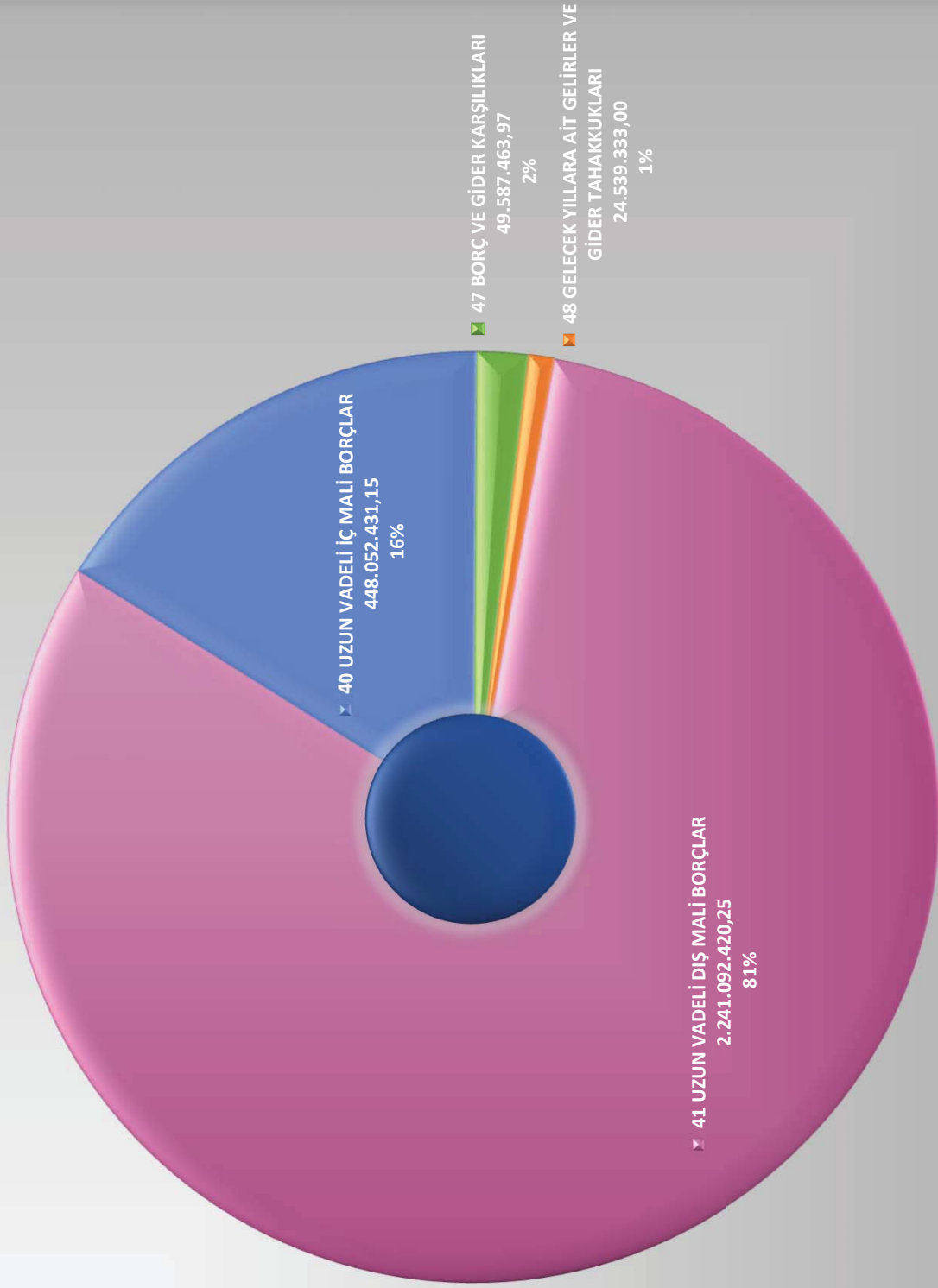



**Yönetim Döneminde
Görev Yapan Muhasebe
Yetkililerine Ait Liste**

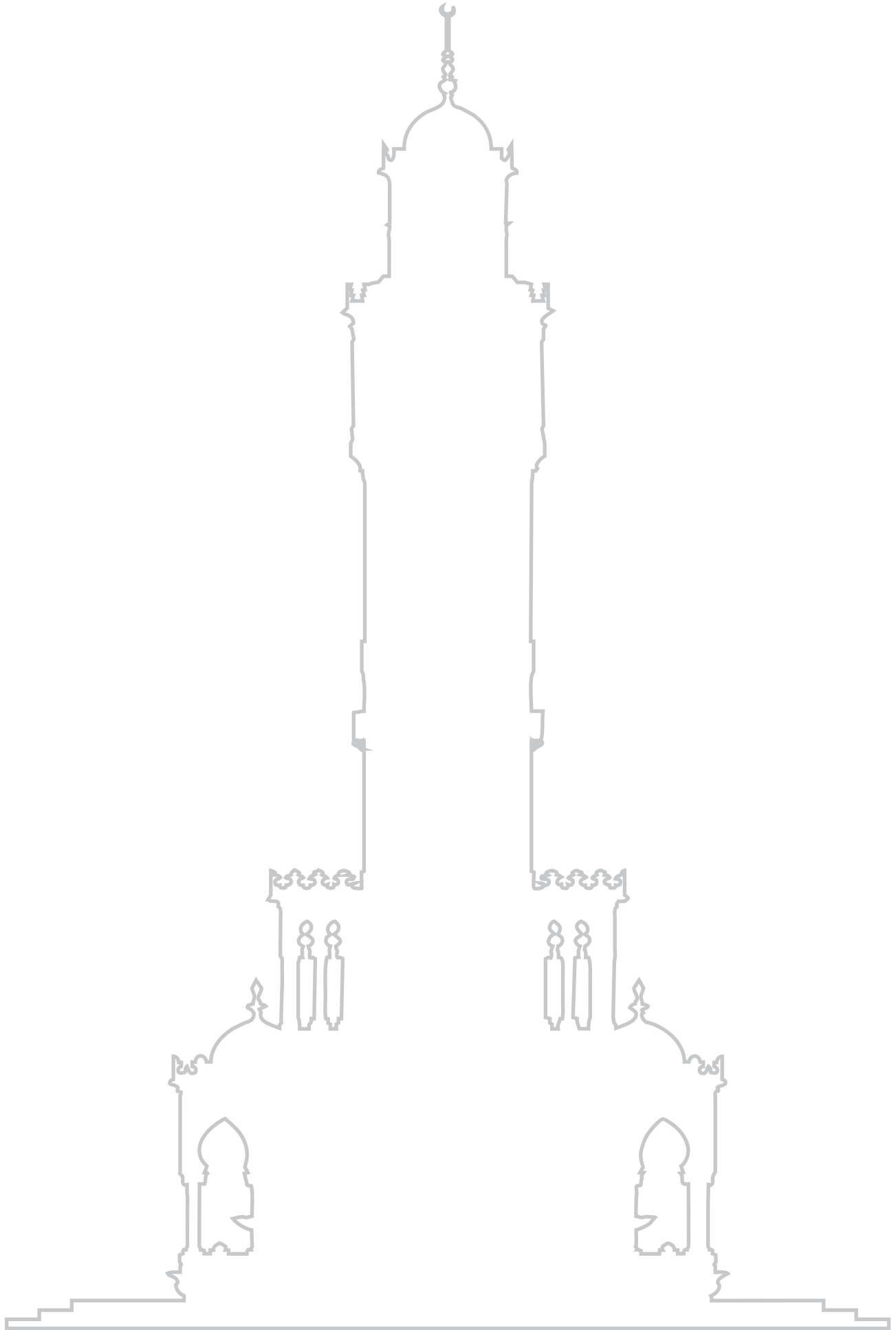

YÖNETİM DÖNEMİNDE GÖREV YAPAN MUHASEBE YETKİLİLERİNE AİT LİSTE

Muhasebe Biriminin Kodu	: 46-35-1-23-3			
Muhasebe Biriminin Adı	: MUHASEBE ŞUBE MÜDÜRLÜĞÜ			
01/01/2018 Tarihinden Mahsup Dönemi Sonuna Kadar				
Asil veya Vekil Olarak Görev Yapan Muhasebe Yetkililerinin				
Adı Soyadı	Asil veya Vekil	Bugünkü Adresleri	Göreve Başlama ve Görevden Ayrılma Tarihleri	
			Başlama Tarihi	Ayrılma Tarihi
Aydın Güzhan	Asil	İzmir Büyükşehir Belediyesi Mali Hizmetler Dairesi Başkanlığı Konak/İZMİR	01.01.2018	17.01.2018
Pınar Çalışkan	Vekil	İzmir Büyükşehir Belediyesi Mali Hizmetler Dairesi Başkanlığı Konak/İZMİR	18.01.2018	19.01.2018
Aydın Güzhan	Asil	İzmir Büyükşehir Belediyesi Mali Hizmetler Dairesi Başkanlığı Konak/İZMİR	20.01.2018	29.04.2018
Pınar Çalışkan	Vekil	İzmir Büyükşehir Belediyesi Mali Hizmetler Dairesi Başkanlığı Konak/İZMİR	30.04.2018	01.05.2018
Aydın Güzhan	Asil	İzmir Büyükşehir Belediyesi Mali Hizmetler Dairesi Başkanlığı Konak/İZMİR	02.05.2018	26.08.2018
Pınar Çalışkan	Vekil	İzmir Büyükşehir Belediyesi Mali Hizmetler Dairesi Başkanlığı Konak/İZMİR	27.08.2018	07.09.2018
Aydın Güzhan	Asil	İzmir Büyükşehir Belediyesi Mali Hizmetler Dairesi Başkanlığı Konak/İZMİR	08.09.2018	11.11.2018
Pınar Çalışkan	Vekil	İzmir Büyükşehir Belediyesi Mali Hizmetler Dairesi Başkanlığı Konak/İZMİR	12.11.2018	13.11.2018
Aydın Güzhan	Asil	İzmir Büyükşehir Belediyesi Mali Hizmetler Dairesi Başkanlığı Konak/İZMİR	14.11.2018	30.12.2018
Pınar Çalışkan	Vekil	İzmir Büyükşehir Belediyesi Mali Hizmetler Dairesi Başkanlığı Konak/İZMİR	31.12.2018	31.12.2018

Kayıtlara uygundur. 31/12/2018

Muhasebe Yetkilisinin
Adı Soyadı
imza
Aydın GÜZHAN
Mali Hizmetler Daire Başkanı
Muhasebe Yetkilisi

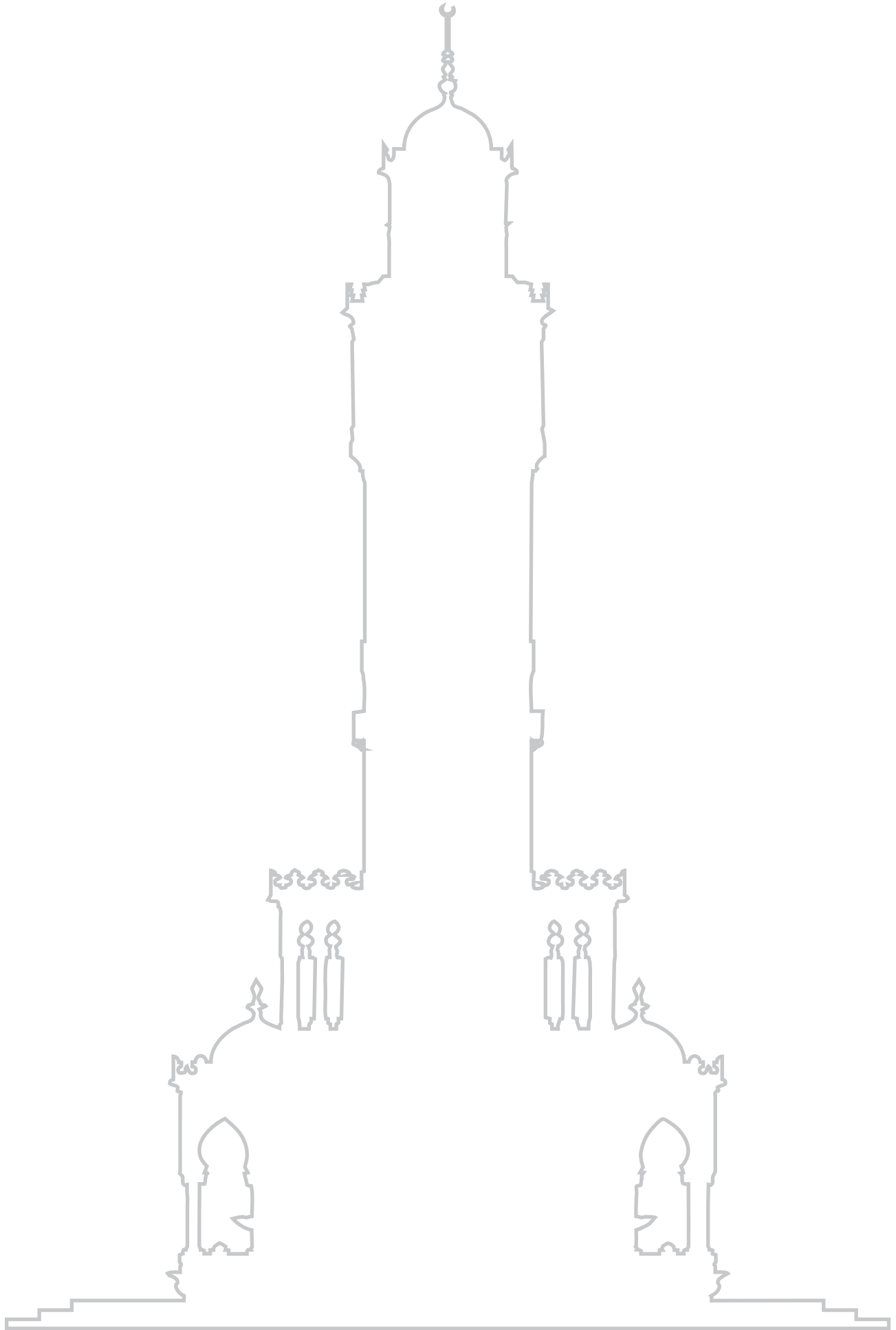

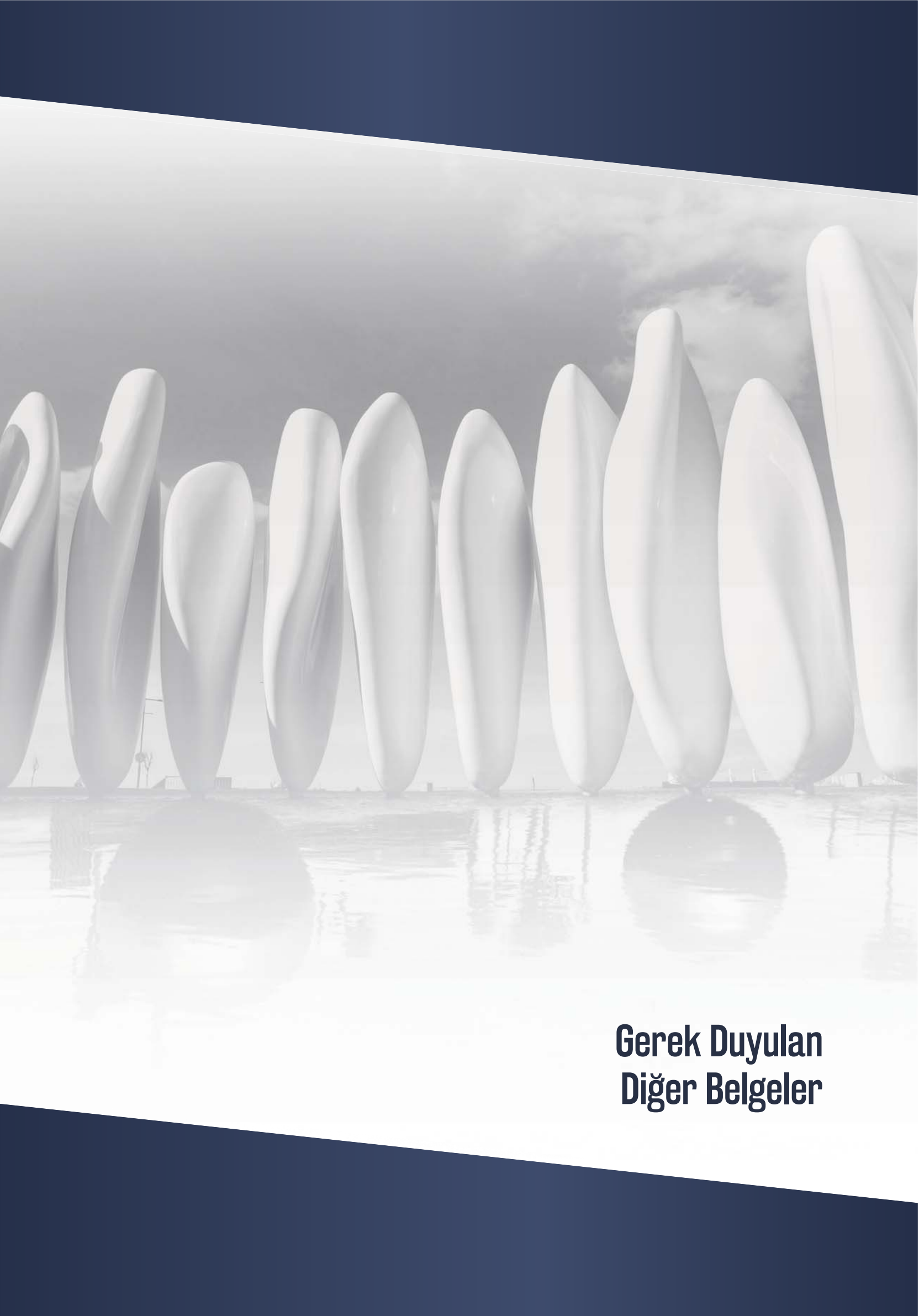

**Gerek Duyulan
Diğer Belgeler**

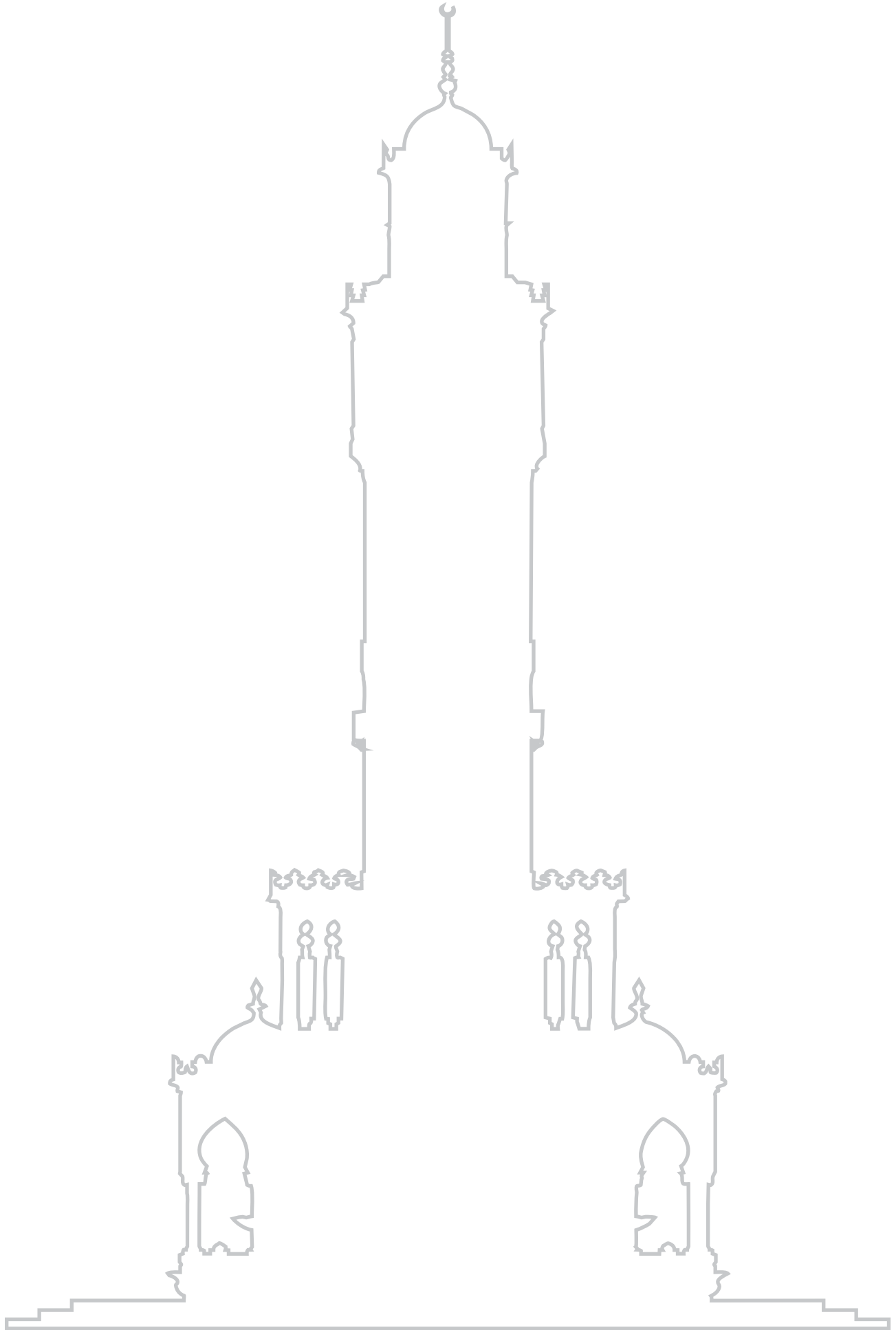

T.C. İZMİR BÜYÜKŞEHİR BELEDİYESİ
2018 MALİ YILI BÜTÇE UYGULAMA SONUÇLARI TABLOSU

HESAP KODU	EKONOMİK KOD	BÜTÇE GİDERİNİN TÜRÜ	2016 Yılı (₺)	2017 Yılı (₺)	Carî Yıl 2018	GRAFİK	HESAP KODU	EKONOMİK KOD	BÜTÇE GELİRİNİN TÜRÜ	2016 Yılı (₺)	2017 Yılı (₺)	Carî Yıl 2018	GRAFİK
830	1	Personel Giderleri	307.817.294,99	326.417.373,11	360.610.121,16		800	1	Vergi Gelirleri	38.241.787,31	38.268.926,91	44.291.854,22	
830	2	Sosyal Güvenlik Kurumuna Devlet Primi Giderleri	43.955.532,41	46.978.857,98	51.662.176,88		800	3	Teşebbüs Ve Mülkiyet Gelirleri	261.680.035,33	241.395.922,07	275.208.836,64	
830	3	Mal Ve Hizmet Alımları	736.440.557,29	836.632.626,12	1.057.854.612,87		800	4	Alınan Bağış Ve Yardımlar İle Özel Gelirler	173.611,04	62.442,12	1.570.952,06	
830	4	Faiz Giderleri	66.047.246,62	106.516.742,77	166.702.517,16		800	5	Diğer Gelirler	2.871.453.774,67	3.452.016.324,71	4.149.851.674,22	
830	5	Carî Transferler	400.507.344,59	414.382.100,54	513.110.889,97		800	6	Sermaye Gelirleri	13.453.415,81	51.214.276,94	90.768.074,15	
830	6	Sermaye Giderleri	1.644.613.627,40	2.271.888.002,04	2.195.121.421,12		BÜTÇE GELİRLERİ TOPLAMI (B)		3.185.002.624,16	3.782.957.892,75	4.561.691.391,29		
830	7	Sermaye Transferleri	90.081.852,32	67.808.702,00	19.993.096,62		810	1	Vergi Gelirleri	50.706,50	53.321,08	89.421,28	
830	8	Borç Verme	719.353.343,50	548.675.120,00	712.205.528,00		810	3	Teşebbüs Ve Mülkiyet Gelirleri	2.174.592,37	1.816.802,04	2.070.857,13	
BÜTÇE GİDERLERİ TOPLAMI (A)			4.008.816.799,12	4.619.299.524,56	5.077.200.363,78		BÜTÇE GELİRLERİ TOPLAMI (C)		3.517.783,88	22.224.308,02	6.789.606,81		
							NET BÜTÇE GELİRİ (D=B-C)		3.181.484.840,28	3.760.733.584,73	4.554.901.784,48		
							BÜTÇE GELİR-GİDER FARKI (D-A)		-827.331.958,84	-858.565.939,83	-522.298.579,30		

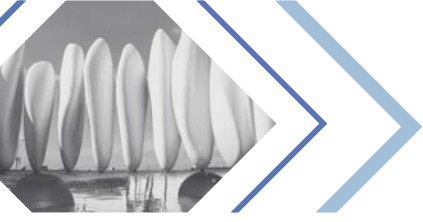
IZMIR BÜYÜKŞEHİR BELEDİYESİ
2018 MALİ YILI FAALİYET SONUÇLARI TABLOSU

HESAP KODU	EKONOMİK KOD	GİDERİN TÜRÜ	2016 Yılı (₺)	2017 Yılı (₺)	Cari Yıl 2018	GRAFİK	HESAP KODU	EKONOMİK KOD	GELİRİNİN TÜRÜ	2016 Yılı (₺)	2017 Yılı (₺)	Cari Yıl 2018	GRAFİK
630	1	Personel Giderleri	312.206.852,04	331.385.856,50	370.798.009,40		600	1	Vergi Gelirleri	38.829.601,23	39.364.476,23	46.070.746,17	
630	2	Sosyal Güvenlik Kurumuna Devlet Primi Giderleri	43.955.532,41	46.978.857,98	51.662.176,88		600	3	Teşebbüs Ve Mülkiyet Gelirleri	223.005.530,65	248.523.406,05	282.382.755,96	
630	3	Mal Ve Hizmet Alımları	653.456.407,72	745.067.085,61	924.757.319,68		600	4	Alınan Bağış Ve Yardımlar İle Özel Gelirler	3.566.138,29	4.462.270,81	7.172.045,76	
630	4	Faiz Giderleri	66.047.246,62	124.958.465,53	174.537.002,58		600	5	Diğer Gelirler	2.872.920.488,07	3.450.818.665,30	4.153.684.886,46	
630	5	Cari Transferler	357.859.686,12	382.265.835,91	444.150.222,13		600	11	Değer Ve Miktar Değişimleri Gelirleri	176.655.053,74	385.832.813,75	901.708.672,78	
630	7	Sermaye Transferleri	90.081.852,32	67.808.702,00	19.933.096,62				GELİRLER TOPLAMI	3.314.976.811,98	4.129.001.632,14	5.391.020.107,13	
630	11	Değer Ve Miktar Değişimleri Giderleri	321.409.012,15	656.026.034,80	1.492.650.234,86								
630	12	Gelirlerin Ret Ve İadesinden Kaynaklan Giderler	1.991.747,04	4.337.224,50	1.416.825,54								
630	13	Amortisman Giderleri	166.773.993,20	196.916.465,13	131.250.358,62								
630	14	İlk Madde Ve Malzeme Giderleri	145.757.852,19	212.380.533,57	208.692.332,34								
630	20	Silinen Alacaklardan Kaynaklanan Giderler	0,00	3.549.253,98									
630	30	Proje Kapsamında Yapılan Cari Giderler	175.992.778,78	186.792.995,16	299.620.180,63								
630	99	Diğer Giderler	379.279.270,45	165.054.821,84	244.612.583,30								
		GİDERLER TOPLAMI	2.714.812.231,04	3.123.522.122,51	4.364.080.342,58				FAALİYET SONUCU (+/-)	600.164.580,94	1.005.479.509,63	1.026.939.764,55	

KİŞİLERDEN ALACAKLAR CETVELİ

Kurumun Adı : İZMİR BÜYÜKŞEHİR BELEDİYESİ

Yılı : 2018

HESAP KODU	HESAP ADI	GEÇEN YILDAN DEVİR	YIL İÇİNDE KAYDEDİLEN	TOPLAM	TAHSİL,TERKİN, NAKİL VE MAHSUP OLUNAN	ALACAK ARTIĞI
140-01-01-01	Alacağın Aslı	27.710,02	613.163,42	640.873,44	340.854,37	300.019,07
140-01-01-02	Bütçe Hizmetlerinden Doğan Kişi Borçları (Sayıştay İlamı)	937.205,98	287.287,89	1.224.493,87	151.129,68	1.073.364,19
140-01-02-01	Alacağın Faizi (Tahsilinde Bütçeye Gelir Kaydedilecek)	523,70	8.869,66	9.393,36	7.630,03	1.763,33
140-01-02-02	Alacağın Faizi (Sayıştay İlamları)	0,00	2.446,68	2.446,68	2.446,68	0,00
140-02-01-01	Alacağın Aslı	347.131,42	3.930.081,16	4.277.212,58	3.861.986,41	415.226,17
140-02-01-02	Sosyal Güvenlik Kesintilerinden Alacaklar	9.908,45	1.114,28	11.022,73	2.645,71	8.377,02
140-02-02-00	Alacağın Faizi	0,00	14,24	14,24	14,24	0,00
GENEL TOPLAM		1.322.479,57	4.842.977,33	6.165.456,90	4.366.707,12	1.798.749,78

Kişilerden alacaklar hesabının yardımcı hesap kayıtları incelenerek borç artışının yevmiye kayıtlarına uygun olduğu anlaşılmıştır. 31/12/2018

Memur
Adı Soyadı - İmza

Fatma TAŞKENT
Şef

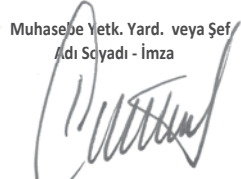
Muhasebe Yetk. Yard. veya Şef
Adı Soyadı - İmza

Pınar ÇALIŞKAN
Muhasebe Şube Müdürü

Muhasebe Yetkilisi
Adı Soyadı - İmza

Aydın GÜZHAN
Mali Hizmetler Daire Başkanı
Muhasebe Yetkilisi



AVANS VE KREDİLER CETVELİ (₺)

Kurumun Adı : İZMİR BÜYÜKŞEHİR BELEDİYESİ

Yılı : 2018

HESAP KODU	HESAP ADI	GEÇEN YILDAN DEVİR	YIL İÇİNDE VERİLEN	TOPLAM	YIL İÇİNDE MAHSUP EDİLEN VEYA GERİ ALINAN	BORÇ ARTIĞI
160 1 3 2 1	Kırtasiye ve Büro Malzemesi Alımları Avansı	0,00	734.617,89	734.617,89	734.617,89	0,00
160 1 3 2 2	Su ve Temizlik Malzemesi Alımları Avansı	0,00	86.140,28	86.140,28	86.140,28	0,00
160 1 3 2 3	Enerji Alımları Avansı	0,00	7.150,00	7.150,00	7.150,00	0,00
160 1 3 2 4	Yiyecek, İçecek ve Yem Alımları Avansı	0,00	17.200,00	17.200,00	17.200,00	0,00
160 1 3 2 5	Giyim ve Kuşam Alımları Avansı	0,00	31.552,00	31.552,00	31.552,00	0,00
160 1 3 2 6	Özel Malzeme Alımları Avansı	0,00	207.031,59	207.031,59	207.031,59	0,00
160 1 3 2 7	Diğer Tüketim Mal ve Malzemesi Alımları Avansı	0,00	1.000,00	1.000,00	1.000,00	0,00
160 1 3 2 9	Diğer Tüketim Mal ve Malzemesi Alımları Avansı	0,00	127.230,00	127.230,00	127.230,00	0,00
160 1 3 4 2	Yasal Giderler Avansı	0,00	1.720.000,00	1.720.000,00	1.720.000,00	0,00
160 1 3 4 3	Ödenecek Vergi, Resim, Harçlar ve Benzeri Giderler Avansı	0,00	600.324,52	600.324,52	600.324,52	0,00
160 1 3 5 1	Müşavir Firma ve Kişilere Ödemeler Avansı	0,00	13.900,00	13.900,00	13.900,00	0,00
160 1 3 5 2	Haberleşme Giderleri Avansı	0,00	3.100,90	3.100,90	3.100,90	0,00
160 1 3 5 3	Taşıma Giderleri Avansı	0,00	1.350,00	1.350,00	1.350,00	0,00
160 1 3 5 4	Tarifeye Bağlı Ödemeler Avansı	0,00	2.527.578,08	2.527.578,08	2.527.578,08	0,00
160 1 3 5 5	Kiralar Avansı	0,00	30.468,00	30.468,00	30.468,00	0,00
160 1 3 5 9	Diğer Hizmet Alımları Avansı	0,00	6.000,00	6.000,00	6.000,00	0,00
160 1 3 6 1	Temsil Giderleri Avansı	0,00	26.800,00	26.800,00	26.800,00	0,00
160 1 3 6 2	Tanıtma Giderleri Avansı	0,00	1.250.934,15	1.250.934,15	1.250.934,15	0,00
160 1 3 7 1	Menkul Mal Alım Giderleri Avansı	0,00	8.550,00	8.550,00	8.550,00	0,00
160 1 3 7 2	Gayri Maddi Hak Alımları Avansı	0,00	1.734.636,46	1.734.636,46	1.734.636,46	0,00
160 1 3 7 3	Bakım ve Onarım Giderleri Avansı	0,00	146.630,02	146.630,02	146.630,02	0,00
160 1 3 8 1	Hizmet Binası Bakım ve Onarım Giderleri Avansı	0,00	8.650,00	8.650,00	8.650,00	0,00
160 1 3 8 4	Tersane Bakım ve Onarımı Giderleri Avansı	0,00	5.400,00	5.400,00	5.400,00	0,00
160 1 3 8 6	Diğer Taşınmaz Yapım, Bakım ve Onarım Giderleri Avansı	0,00	12.150,00	12.150,00	12.150,00	0,00
160 1 6 1 1	Büro ve İşyeri Mefruşatı Alımları Avansı	0,00	1.119.820,13	1.119.820,13	1.119.820,13	0,00
160 1 6 1 2	Büro ve İşyeri Makine Teçhizat Alımları Avansı	0,00	2.030.763,18	2.030.763,18	2.030.763,18	0,00
160 1 6 1 4	Taşıt Alımları Avansı	0,00	4.426.399,86	4.426.399,86	4.426.399,86	0,00
160 1 6 1 5	İş Makinesi Alımları Avansı	0,00	531.898,88	531.898,88	531.898,88	0,00
160 99 5 4	Hane Halkına Yapılan Transferler Avansı	0,00	54.389,00	54.389,00	54.389,00	0,00
İŞ VE AVANS VE KREDİLER HESABI TOPLAMI		0,00	17.471.664,94	17.471.664,94	17.471.664,94	0,00
161 11 3 3	Yurtiçi Geçici Görev Yoluğu Avansı	0,00	35.550,04	35.550,04	35.550,04	0,00
161 12 3 3	Yurtdışı Geçici Görev Yoluğu Avansı	0,00	501.500,00	501.500,00	501.500,00	0,00
161 18 1 3 1	İşçi Ücret Avansı	0,00	18.250,00	18.250,00	18.250,00	0,00
PERSONEL AVANSLARI HESABI TOPLAMI		0,00	555.300,04	555.300,04	555.300,04	0,00
162 5 1	Maas Avansları	9.242.690,92	10.544.970,66	19.787.661,58	9.242.690,92	10.544.970,66
BÜTÇE DIŞI AVANS VE KREDİLER HESABI TOPLAMI		9.242.690,92	10.544.970,66	19.787.661,58	9.242.690,92	10.544.970,66
165 1 1 3 2 1	Kırtasiye ve Büro Malzemesi Alımları Avansı	0,00	5.048,45	5.048,45		5.048,45
165 1 1 3 5 4	Tarifeye Bağlı Ödemeler Avansı	157.963,06	26.113,40	184.076,46	157.963,06	26.113,40
165 1 1 3 7 1	Menkul Mal Alım Giderleri Avansı	11.468,41		11.468,41	11.468,41	0,00
165 1 1 6 1 1	Büro ve İşyeri Mefruşatı Alımları Avansı	7.709,77	2.729,88	10.439,65	7.709,77	2.729,88
165 1 1 6 1 4	Taşıt Alımları Avansı	834.100,70	1.436.827,00	2.270.927,70	834.100,70	1.436.827,00
MAHSUP DÖNEMİNE AKTARILAN AVANS VE KREDİLER HESABI TOPLAMI		1.011.241,94	1.470.718,73	2.481.960,67	1.011.241,94	1.470.718,73
166 1 6 5	Gayrimenkul Sermaye Üretim Giderleri Avansı	0,00	102.701.785,22	102.701.785,22	0,00	102.701.785,22
PROJE ÖZEL HESABINDAN VERİLEN AVANS VE AKREDİTİFLER HESABI		0,00	102.701.785,22	102.701.785,22	0,00	102.701.785,22
GENEL TOPLAM		10.253.932,86	132.744.439,59	142.998.372,45	28.280.897,84	114.717.474,61

Yukarıda belirtilen hesapların yardımcı kayıtları incelenerek her hesabın borç artığının yevmiye kayıtlarına uygun olduğu anlaşılmış ve süresi içerisinde mahsup edilmeyenlerin ayrıntısı avans ve krediler cetveli tablosunda gösterilmiştir. 31/12/2018

Memur
Adı Soyadı - İmza

Fatma TAŞKENT
Şef

Muhasebe Yetk. Yard. veya Şef
Adı Soyadı - İmza

Pınar ÇALIŞKAN
Muhasebe Şube Müdürü

Muhasebe Yetkilisi
Adı Soyadı - İmza

Aydın GÜZHAN
Mali Hizmetler Daire Başkanı
Muhasebe Yetkilisi

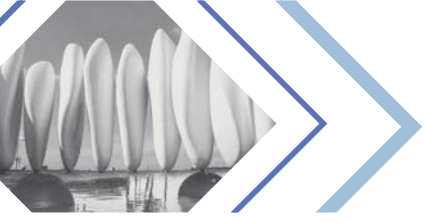

İÇ BORÇLAR CETVELİ AÇIKLAMASI

Kurumu : İZMİR BÜYÜKŞEHİR BELEDİYESİ

Yılı : 2018

HESAP KODU	AÇIKLAMA
300-400 BANKA KREDİLERİ HESABI	2018 mali yılında Türkiye Vakıflar Bankası Türk Anonim Ortaklığı'ndan 268.000.000,00 TL iç borçlanma yapılmıştır. Mali yıl içerisinde Türkiye Vakıflar Bankası Türk Anonim Ortaklığı'na 50.240.778,88 TL, Denizbank Anonim Şirketi'ne 13.999.999,84 TL, İller Bankası Anonim Şirketi'ne 10.452.488,17 TL, Türkiye Halk Bankası Anonim Şirketi'ne 24.489.795,84 TL mali borç nakit olarak ödenmiştir. T.C. Merkez Bankası döviz satış kuru üzerinden değerlemesi sonucunda ortaya çıkan 1.186.068,08 TL kur farkı iç mali borçlarımıza eklenmiştir. 2019 mali yılında ödenmesi gereken 92.670.504,86 TL uzun vadeli mali borçlar hesabından düşülerek kısa vadeli mali borçlar hesabı kayıtlarına alınmıştır.
303- 309 - 403 - 409 KAMU İDARELERİNE MALİ BORÇLAR HESABI	2018 mali yılında Türkiye Cumhuriyeti Hazine ve Maliye Bakanlığı'na 1.461.369,63 TL mali borç ödemesi yapılmıştır. Türkiye Cumhuriyeti Hazine ve Maliye Bakanlığı'na olan borçların T.C. Merkez Bankası döviz satış kuru üzerinden değerlemesi sonucunda ortaya çıkan 3.937.379,10 TL kur farkı iç mali borçlarımıza eklenmiştir. 2019 mali yılında ödenmesi gereken 1.551.034,14 TL uzun vadeli mali borçlar hesabından düşülerek kısa vadeli mali borçlar hesabı kayıtlarına alınmıştır. T.C. Çevre ve Şehircilik Bakanlığı Toplu Konut İdaresi Başkanlığı ile ilgili yapılan protokol sonucunda 1764 konut karşılığı 7.875.306,28 TL ödeme yapılmıştır. 2019 mali yılında ödenmesi gereken 8.500.000,00 TL uzun vadeli mali borçlar hesabından düşülerek kısa vadeli mali borçlar hesabı kayıtlarına alınmıştır.

İÇ BORÇLAR CETVELİ (₺)

Kurumu : İZMİR BÜYÜKŞEHİR BELEDİYESİ
Yılı : 2018

ANA HESAP	HESAP KODU			HESAP ADI	GEÇEN YILDAN DEVREDEN BORÇ TUTARI	YIL İÇİNDE KAYITLARA ALINAN BORÇ TUTARI	BORÇ TOPLAMI	ÖDENEN CARİ YILA AKTARILAN BORÇ TUTARI	ERTESİ YILA DEVREDİLEN BORÇ TUTARI
	I	II	III						
300	1	0	0	İller Bankasından Alınan Krediler	10.258.442,92	1.512.897,45	11.771.340,37	10.613.892,27	1.157.448,10
300	2	1	0	Türkiye Vakıflar Bankası Türk Anonim Ortaklığı	43.157.445,53	74.106.594,27	117.264.039,80	50.240.778,88	67.023.260,92
300	2	3	0	Denizbank A.Ş. Ege Kurumsal ve Kamu Finansmanı Şubesi	13.999.999,84	0,00	13.999.999,84	13.999.999,84	0,00
300	2	4	0	Türkiye Halk Bankası Anonim Şirketi	24.489.795,84	24.489.795,84	48.979.591,68	24.489.795,84	24.489.795,84
300				BANKA KREDİLER HESABI TOPLAMI	91.905.684,13	100.109.287,56	192.014.971,69	99.344.466,83	92.670.504,86
303	1	1	0	Hazine Müsteşarlığı'na Borçlar Hesabı	1.170.184,73	2.058.508,02	3.228.692,75	1.677.658,61	1.551.034,14
303				KAMU İDARELERİNE MALİ BORÇLAR HESABI TOPLAMI	1.170.184,73	2.058.508,02	3.228.692,75	1.677.658,61	1.551.034,14
309	2	0	0	T.C. Başbakanlık Toplu Konut İdaresine Borçlar Hesabı	8.000.000,00	8.375.306,28	16.375.306,28	7.875.306,28	8.500.000,00
309				KISA VADELİ DİĞER İÇ MALİ BORÇLAR HESABI TOPLAMI	8.000.000,00	8.375.306,28	16.375.306,28	7.875.306,28	8.500.000,00
				KISA VADELİ İÇ BORÇ TOPLAMI	101.075.868,86	110.543.101,86	211.618.970,72	108.897.431,72	102.721.539,00
400	1	0	0	İller Bankasından Alınan Krediler	3.048.055,03	2.091.490,26	5.139.545,29	2.256.915,53	2.882.629,76
400	2	1	0	Türkiye Vakıflar Bankası Türk Anonim Ortaklığı	141.526.639,20	260.916.666,65	402.443.305,85	67.023.260,92	335.420.044,93
400	2	4	0	Türkiye Halk Bankası Anonim Şirketi	71.428.571,52	0,00	71.428.571,52	24.489.795,84	46.938.775,68
400				BANKA KREDİLER HESABI TOPLAMI	216.003.265,75	263.008.156,91	479.011.422,66	93.769.972,29	385.241.450,37
403	1	1	0	Hazine Müsteşarlığı'na Borçlar Hesabı	11.203.170,19	7.687.302,59	18.890.472,78	5.592.142,53	13.298.330,25
403				KAMU İDARELERİNE MALİ BORÇLAR HESABI TOPLAMI	11.203.170,19	7.687.302,59	18.890.472,78	5.592.142,53	13.298.330,25
409	2	0	0	T.C. Başbakanlık Toplu Konut İdaresine Borçlar Hesabı	36.804.264,31	21.083.692,50	57.887.956,81	8.375.306,28	49.512.650,53
409				KISA VADELİ DİĞER İÇ MALİ BORÇLAR HESABI TOPLAMI	36.804.264,31	21.083.692,50	57.887.956,81	8.375.306,28	49.512.650,53
				UZUN VADELİ DİĞER İÇ MALİ BORÇLAR HESABI	264.010.700,25	291.779.152,00	555.789.852,25	107.737.421,10	448.052.431,15
				GENEL TOPLAM	365.086.569,11	402.322.253,86	767.408.822,97	216.634.852,82	550.773.970,15

18

Mali Yılı
Kesin Hesabı

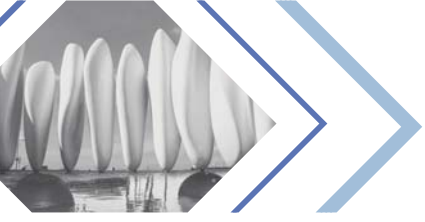

DIŞ BORÇLAR CETVELİ AÇIKLAMASI

Kurumu : İZMİR BÜYÜKŞEHİR BELEDİYESİ

Yılı : 2018

HESAP KODU	AÇIKLAMA
310- CARI YILDA ÖDENECEK DIŞ MALİ BORÇLAR HESABI	<p>2018 mali yılı içerisinde Avrupa Yatırım Bankası (EIB)'na 35.278.412,81 TL, Uluslararası Finans Kurumu (IFC)'na 40.025.346,57 TL, Avrupa İmar ve Kalkınma Bankası (EBRD)'na 24.107.595,39 TL, Fransız Kalkınma Ajansı (AFD)'na 57.886.672,50 TL, ING Bank ING - DIBA AG Şubesi 'ne 76.666.791,06 TL olmak üzere toplam 233.964.818,33 TL dış borç kredi geri ödemesi yapılmıştır. 2019 mali yılında ödenmesi gereken 271.431.201,76 TL uzun vadeli mali borçlar hesabından düşülerek kısa vadeli mali borçlar hesabı kayıtlarına alınmıştır.</p>
410- DIŞ MALİ BORÇLAR HESABI	<p>2018 mali yılı içerisinde Konak-Karşıyaka Tramvay Projesi kapsamında Uluslararası Finans Kurumu (IFC)'ndan 106.104.000,00 TL, F.Altay-Narlidere Metro Projesi kapsamında Avrupa İmar ve Kalkınma Bankası (EBRD)'ndan 193.681.000,00 TL dış borçlanma yapılmıştır. Mali yıl sonunda dış mali borçlarımızın T.C. Merkez Bankası döviz satış kuru üzerinden değerlendirilmesi sonucunda ortaya çıkan 595.829.604,57 TL kur farkı dış mali borçlarımıza eklenmiştir.</p>

DIŞ BORÇLAR CETVELİ (₺)

Kurumu : İZMİR BÜYÜKŞEHİR BELEDİYESİ
Yılı : 2018

ANA HESAP	HESAP KODU			HESAP ADI	GEÇEN YILDAN DEVREDEN BORÇ TUTARI	YIL İÇİNDE KAVITLARA ALINAN BORÇ TUTARI	BORÇ TOPLAMI	ÖDENEN CARİ YILA AKTARILAN BORÇ TUTARI	ERTESİ YILA DEVREDİLEN BORÇ TUTARI
	I	II	III						
310	2	1	2	Avrupa Yatırım Bankası (AYB)	26.304.817,15	46.537.053,14	72.841.870,29	36.509.823,46	36.332.046,83
310	2	1	3	Fransız Kalkınma Ajansı (AFD) Deniz Ulaşım Geliştirme Projesi	17.085.000,00	29.285.437,50	46.370.437,50	23.724.937,50	22.645.500,00
310	2	1	4	Avrupa İmar ve Kalkınma Bankası (EBRD) Deniz Ulaşım Geliştirme Projesi	9.438.546,38	16.181.223,49	25.619.769,87	13.109.345,40	12.510.424,47
310	2	1	5	Uluslararası Finans Kurumu (IFC) Tam Adaptif ve İtfaiye Acil Müdahale Projesi	14.644.285,74	24.586.714,40	39.231.000,14	19.820.571,47	19.410.428,67
310	2	1	6	Uluslararası Finans Kurumu (IFC) Konak Karşıyaka Tramvay Projesi	9.112.000,00	49.027.100,00	58.139.100,00	15.867.500,00	42.271.600,00
310	2	1	7	ING BANK Deniz Ulaşım Geliştirme Projesi	28.637.714,31	50.802.714,38	79.440.428,69	41.482.257,24	37.958.171,45
310	2	1	8	Avrupa İmar ve Kalkınma Bankası (EBRD) Raylı Sistem 85 Adet Vagon Alımı Projesi	8.922.166,61	15.232.171,63	24.154.338,24	12.328.354,99	11.825.983,25
310	2	1	9	Fransız Kalkınma Ajansı (AFD) Konak - Karşıyaka Tramvay Projesi	25.058.000,00	43.822.873,93	68.880.873,93	35.667.473,93	33.213.400,00
310	2	1	10	Uluslararası Finans Kurumu (IFC) 85 Adet Raylı Sistem Araç Alım Projesi	4.537.016,74	6.572.351,10	11.109.367,84	5.095.729,41	6.013.638,43
310	2	1	11	Fransız Kalkınma Ajansı (AFD) 85 Adet Raylı Sistem Araç Alım Projesi	2.363.425,00	7.806.824,38	10.170.249,38	3.904.994,38	6.265.255,00
310	2	1	12	ING DIBA BANK Konak Karşıyaka Tramvay Projesi	23.864.762,00	38.102.166,84	61.966.928,84	30.335.119,18	31.631.809,66
310	2	1	13	ING DIBA BANK 85 Adet Raylı Sistem Araç Alım Projesi	8.565.280,00	15.004.938,00	23.570.218,00	12.217.274,00	11.352.944,00
310				CARİ YILDA ÖDENECEK DIŞ MALİ BORÇLAR HESABI TOPLAMI	178.533.013,93	342.961.568,79	521.494.582,72	250.063.380,96	271.431.201,76
				KISA VADELİ DIŞ MALİ BORÇLAR	178.533.013,93	342.961.568,79	521.494.582,72	250.063.380,96	271.431.201,76
410	2	1	2	Avrupa Yatırım Bankası (AYB)	372.652.845,98	255.703.978,73	628.356.824,71	170.752.083,50	457.604.741,21
410	2	1	3	Fransız Kalkınma Ajansı (AFD) Deniz Ulaşım Geliştirme Projesi	162.307.500,00	111.370.875,00	273.678.375,00	81.191.625,00	192.486.750,00
410	2	1	4	Avrupa İmar ve Kalkınma Bankası (EBRD) Deniz Ulaşım Geliştirme Projesi	84.946.917,05	58.288.202,83	143.235.119,88	43.151.724,62	100.083.395,26
410	2	1	5	Uluslararası Finans Kurumu (IFC) Tam Adaptif ve İtfaiye Acil Müdahale Projesi	146.442.856,95	100.484.999,86	246.927.856,81	72.234.000,02	174.693.856,79
410	2	1	6	Uluslararası Finans Kurumu (IFC) Konak Karşıyaka Tramvay Projesi	72.896.000,00	195.205.800,00	268.101.800,00	99.015.400,00	169.086.400,00
410	2	1	7	ING BANK Deniz Ulaşım Geliştirme Projesi	128.869.714,21	88.426.799,87	217.296.514,08	84.442.914,26	132.853.599,82
410	2	1	8	Avrupa İmar ve Kalkınma Bankası (EBRD) Raylı Sistem 85 Adet Vagon Alımı Projesi	98.143.833,39	67.343.558,37	165.487.391,76	47.227.558,26	118.259.833,50
410	2	1	9	Fransız Kalkınma Ajansı (AFD) Konak - Karşıyaka Tramvay Projesi	200.464.000,00	137.552.800,00	338.016.800,00	105.523.000,00	232.493.800,00
410	2	1	10	Uluslararası Finans Kurumu (IFC) 85 Adet Raylı Sistem Araç Alım Projesi	49.907.183,26	34.244.915,77	84.152.099,03	24.015.715,89	60.136.383,44
410	2	1	11	Fransız Kalkınma Ajansı (AFD) 85 Adet Raylı Sistem Araç Alım Projesi	54.358.775,00	37.299.473,77	91.658.248,77	25.873.071,27	65.785.177,50
410	2	1	12	ING DIBA BANK Konak Karşıyaka Tramvay Projesi	202.850.476,00	139.190.333,20	342.040.809,20	104.802.238,17	237.238.571,03
410	2	1	13	ING DIBA BANK 85 Adet Raylı Sistem Araç Alım Projesi	98.500.720,00	67.588.444,00	166.089.164,00	46.883.252,00	119.205.912,00
410	2	1	14	Avrupa İmar ve Kalkınma Bankası (EBRD) F.Altay - Narlıdere Metro Projesi	0,00	215.946.000,00	215.946.000,00	34.782.000,00	181.164.000,00
410				DIŞ MALİ BORÇLAR HESABI	1.672.340.821,84	1.508.646.181,40	3.180.987.003,24	939.894.582,99	2.241.092.420,25
				UZUN VADELİ DIŞ MALİ BORÇLAR	1.672.340.821,84	1.508.646.181,40	3.180.987.003,24	939.894.582,99	2.241.092.420,25
				GENEL TOPLAM	1.850.873.835,77	1.851.607.750,19	3.702.481.585,96	1.189.957.963,95	2.512.523.622,01

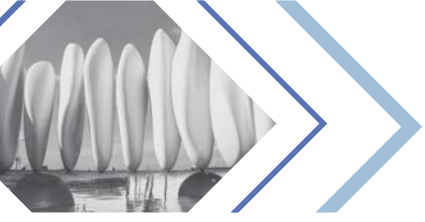

KASA SAYIM TUTANAĞI

KURUMUN	Adı : İzmir Büyükşehir Belediyesi	Günü						3	1		
		Ayı						1	2		
	Kodu :	46	35	1	0	0	Yılı	2	0	1	8
Kasa Defteri Borç Sayfası Genel Toplam		105.829.519,59									
Kasa Defteri Alacak Sayfası Genel Toplamı		105.829.519,59									
Kayıtlara Göre Kasada Bulunması Gereken Miktar		0,00									

31/12/2018 tarihinde İzmir Büyükşehir Belediyesi Gelirler Şube Müdürlüğü kasasında yapılan sayımda toplam 0,00 TL bulunduğu, sayım sonunda bulunan miktarın kayıtlara göre tamam olduğu görülmüştür.

Durumu gösteren bu tutanak üç nüsha olarak düzenlenmiştir.

Gelirler Şube Müdürü
Adı Soyadı-İmza

Hülya SERT
Gelirler Şube Müdürü

Muhasebe Yetk. Yard. veya Şef
Adı Soyadı-İmza

Pınar ÇALIŞKAN
Muhasebe Şube Müdürü

Muhasebe Yetkilisi
Adı Soyadı-İmza

Aydın GÜZHAN
Mali Hizmetler Daire Başkanı
Muhasebe Yetkilisi

BANKA MEVCUDU TESPİT TUTANAĞI

KURUMUN	Adı : İzmir Büyükşehir Belediyesi	Günü		3	1						
		Ayı		1	2						
	Kodu :	46	35	1	0	0	0	Yılı	2	0	1
Banka Hesabı Defteri Borç Sayfası Genel Toplam	120.747.514.561,10										
Banka Hesabı Defteri Alacak Sayfası Genel Toplamı	120.350.993.165,16										
Kayıtlara Göre Bankada Bulunması Gereken Tutar	396.521.395,94										

İzmir Büyükşehir Belediyesi Kurumunun 31/12/2018 tarihi itibarıyla kayıtlara göre banka hesabının # 396.521.395TL94KR# borç artığının ekli banka mutabakat yazılarına uygun olduğu tespit edilmiştir.

Durumu gösteren bu tutanak üç nüsha olarak düzenlenmiştir.

Finansman Şube Müdürü
Adı Soyadı-İmza

Övünç ÖZGEN
Finansman Şube Müdürü V.

Muhasebe Yetk. Yard. veya Şef
Adı Soyadı-İmza

Pınar ÇALIŞKAN
Muhasebe Şube Müdürü

Muhasebe Yetkilisi
Adı Soyadı-İmza

Aydın GÜZHAN
Mali Hizmetler Daire Başkanı
Muhasebe Yetkilisi

Eki : 38 Adet Banka Mutabakat Yazısı



TEMİNAT MEKTUPLARI SAYIM TUTANAĞI (₺)

KURUMUN	Adı : İZMİR BÜYÜKŞEHİR BELEDİYESİ	Günü : 31
	Kodu : 46-35-1	Ayı : 12
		Yılı : 2018

SAYIM SONUCUNDA BULUNAN DEĞERLERİN									
KİME AİT OLDUĞU	CİNSİ	ADEĐİ	TUTARI	SAYIMDA BULUNAN MİKTAR		NOKSAN		FAZLASI	
				ADET	TUTAR	ADET	TUTAR	ADET	TUTAR
SERİS TURİZİM TİC. .	MEKTUP	1	225,00	1	225,00	-	-	-	-
ÖZKAL İNŞ. .	MEKTUP	1	27,40	1	27,40	-	-	-	-
ÖZKAL İNŞ. .	MEKTUP	1	32,39	1	32,39	-	-	-	-
KENTAY İNŞ.MAK.TEM. .	MEKTUP	1	60,00	1	60,00	-	-	-	-
ÖZKAL İNŞ. .	MEKTUP	1	30,00	1	30,00	-	-	-	-
ÖZDİL A.Ş. .	MEKTUP	1	28,50	1	28,50	-	-	-	-
ALABALIK İNŞAAT LTD.ŞTİ. .	MEKTUP	1	31,00	1	31,00	-	-	-	-
ÖZKAL İNŞ. .	MEKTUP	1	32,38	1	32,38	-	-	-	-
RAY TAAHHÜT TİCARET VE TAŞERONLUK LTD.ŞTİ. İ.	MEKTUP	1	57,00	1	57,00	-	-	-	-
ÖZKAL İNŞ. .	MEKTUP	1	26,50	1	26,50	-	-	-	-
BATI ANADOLU YAPI SAN.TİC.LTD.ŞTİ. .	MEKTUP	1	29,50	1	29,50	-	-	-	-
ÖZKAL İNŞ. .	MEKTUP	1	31,70	1	31,70	-	-	-	-
ULTRA ULAŞIM VE TRAFİK SAN.TİC.LTD.ŞTİ..	MEKTUP	1	300,00	1	300,00	-	-	-	-
ULTRA ULAŞIM VE TRAFİK SAN.TİC.LTD.ŞTİ..	MEKTUP	1	240,00	1	240,00	-	-	-	-
ALMİLA SERACILIK VE İNŞ. .	MEKTUP	1	46,00	1	46,00	-	-	-	-
MESAL YAPI TİC. LTD.ŞTİ. .	MEKTUP	1	44,22	1	44,22	-	-	-	-
MESAL YAPI TİC. LTD.ŞTİ. .	MEKTUP	1	44,77	1	44,77	-	-	-	-
MESAL YAPI TİC. LTD.ŞTİ. .	MEKTUP	1	44,82	1	44,82	-	-	-	-
MESAL YAPI TİC. LTD.ŞTİ. .	MEKTUP	1	44,13	1	44,13	-	-	-	-
ECESAN İBRAHİM TAŞBAŞ	MEKTUP	1	544,44	1	544,44	-	-	-	-
KURTYAPI İNŞ.	MEKTUP	1	25,61	1	25,61	-	-	-	-
HİCRİ GÜRDENİZ	MEKTUP	1	39,09	1	39,09	-	-	-	-
ACI REKLAM	MEKTUP	1	451,00	1	451,00	-	-	-	-
BİRİKİM DİŞ.VE TEK.DENETLEME A.Ş. .	MEKTUP	1	19.350,00	1	19.350,00	-	-	-	-
VE DAĞITIM TESİSLERİ SU KANALİZASYON TİCARET VE SANAYİ ANONİM	MEKTUP	1	10.860,00	1	10.860,00	-	-	-	-
CAN ÖZDEMİR İNŞ.TURZ. VE DIŞ TİC LTD.ŞTİ	MEKTUP	1	165,00	1	165,00	-	-	-	-
DENİZ İNŞAAT	MEKTUP	1	53,00	1	53,00	-	-	-	-
OM-TAŞ İNŞ.SAN.TİC.PAZ.İHR.LTD.ŞTİ. .	MEKTUP	1	153,00	1	153,00	-	-	-	-
ABDULLAH KAHRAMAN	MEKTUP	1	1.820,00	1	1.820,00	-	-	-	-
ABDULLAH KAHRAMAN	MEKTUP	1	230,00	1	230,00	-	-	-	-
ÇELİKLER İNŞ.A.Ş. .	MEKTUP	1	354,50	1	354,50	-	-	-	-
OM-TAŞ İNŞ.SAN.TİC.PAZ.İHR.LTD.ŞTİ. .	MEKTUP	1	108,00	1	108,00	-	-	-	-
KADIR İNŞAAT	MEKTUP	1	600,00	1	600,00	-	-	-	-
ÖZ-DEN İNŞ. TAAH. İTH.LTD. ŞTİ. .	MEKTUP	1	210,00	1	210,00	-	-	-	-
KALFAOĞLU İNŞ.SAN.TİC.LTD.ŞTİ. .	MEKTUP	1	735,00	1	735,00	-	-	-	-
YÜZEY YAPI ÜRET.TİC.LTD.ŞTİ. .	MEKTUP	1	175,00	1	175,00	-	-	-	-
ACI REKLAM	MEKTUP	1	1.105,00	1	1.105,00	-	-	-	-
CENGİZ İDİL İNŞ. TAAH. TURZ. HAF. SAN. T İC. LTD. ŞTİ.	MEKTUP	1	78,00	1	78,00	-	-	-	-
İZMİR DENİZ İNŞ. SAN. TİC.LTD.ŞTİ. .	MEKTUP	1	173,66	1	173,66	-	-	-	-
İZMİR DENİZ İNŞ. SAN. TİC.LTD.ŞTİ. .	MEKTUP	1	37,16	1	37,16	-	-	-	-
İZMİR KİTAP KIRTASIYE LTD.ŞTİ.	MEKTUP	1	43,00	1	43,00	-	-	-	-
ÇİZGİ SAĞLIK ÜRÜNLERİ DIŞ TİC. LTD. .	MEKTUP	1	74,00	1	74,00	-	-	-	-
ÖZ-DEN İNŞ. TAAH. İTH.LTD. ŞTİ. .	MEKTUP	1	37,80	1	37,80	-	-	-	-
ÖZ-DEN İNŞ. TAAH. İTH.LTD. ŞTİ. .	MEKTUP	1	35,10	1	35,10	-	-	-	-
ÖZ-DEN İNŞ. TAAH. İTH.LTD. ŞTİ. .	MEKTUP	1	35,10	1	35,10	-	-	-	-
DAVUT AKSU .	MEKTUP	1	308,00	1	308,00	-	-	-	-
KALFAOĞLU İNŞ.SAN.TİC.LTD.ŞTİ. .	MEKTUP	1	700,00	1	700,00	-	-	-	-
DESA MÜH. VE YATIRIM MAL. SAN. .	MEKTUP	1	61.995,74	1	61.995,74	-	-	-	-
C.G.E.A. PARS DES FONTAINES 169 .	MEKTUP	1	15.498,94	1	15.498,94	-	-	-	-
LURGI UMWELT CMBH İZM. KATI ATIK .	MEKTUP	1	77.494,68	1	77.494,68	-	-	-	-
ULTRA ULAŞIM VE TRAFİK SAN.TİC.LTD.ŞTİ..	MEKTUP	1	96,00	1	96,00	-	-	-	-
CENGİZ İDİL İNŞ. TAAH. TURZ. HAF. SAN. T İC. LTD. ŞTİ.	MEKTUP	1	154,00	1	154,00	-	-	-	-
İZFAŞ İZMİR FUARCILIK HİZ.KÜLTÜR VE SANAT İŞL.TİC.A.Ş	MEKTUP	1	3.600,00	1	3.600,00	-	-	-	-
ZEKİ DEMİRDÖĞEN	MEKTUP	1	678,00	1	678,00	-	-	-	-
ATILIMCI İNŞ.TUR.SAN. .	MEKTUP	1	452,00	1	452,00	-	-	-	-
CAN-MET İNŞ.TAAH.TUR.SAN.TİC. .	MEKTUP	1	546,00	1	546,00	-	-	-	-
MEHMET TÜTÜNCÜ	MEKTUP	1	83,00	1	83,00	-	-	-	-
KIRBAŞ TAAH	MEKTUP	1	104,00	1	104,00	-	-	-	-
EROL EROĞLU	MEKTUP	1	360,00	1	360,00	-	-	-	-
EMİR MADEN	MEKTUP	1	261,30	1	261,30	-	-	-	-
EMİR MADEN	MEKTUP	1	27,00	1	27,00	-	-	-	-
EMİR MADEN	MEKTUP	1	27,00	1	27,00	-	-	-	-
EMİR MADEN	MEKTUP	1	33,00	1	33,00	-	-	-	-
GÖRÇAĞ İNŞ.	MEKTUP	1	370,00	1	370,00	-	-	-	-
KOÇ UNISYS	MEKTUP	1	52,50	1	52,50	-	-	-	-
HÜSEYİN GENÇ	MEKTUP	1	30,19	1	30,19	-	-	-	-
EYYÜP ER	MEKTUP	1	30,20	1	30,20	-	-	-	-
DOĞAN HARİTA İNŞ. MÜH. MÜŞ. TAAH. SAN. VE TİC. LTD.ŞTİ.	MEKTUP	1	36,00	1	36,00	-	-	-	-
ANT ELEKTRONİK	MEKTUP	1	348,00	1	348,00	-	-	-	-
BATI ANADOLU YAPI SAN.TİC.LTD.ŞTİ. .	MEKTUP	1	72,00	1	72,00	-	-	-	-
KENTAY İNŞ.MAK.TEM. .	MEKTUP	1	97,46	1	97,46	-	-	-	-
ÖZDİL A.Ş. .	MEKTUP	1	67,85	1	67,85	-	-	-	-
ALTAS İNŞAAT .	MEKTUP	1	30,00	1	30,00	-	-	-	-
KENTAY İNŞ.MAK.TEM. .	MEKTUP	1	71,50	1	71,50	-	-	-	-
KENTAY İNŞ.MAK.TEM. .	MEKTUP	1	100,60	1	100,60	-	-	-	-
ULTRA ULAŞIM VE TRAFİK SAN.TİC.LTD.ŞTİ..	MEKTUP	1	1.584,00	1	1.584,00	-	-	-	-
ARZU GÖRKEN	MEKTUP	1	60,00	1	60,00	-	-	-	-

TEMİNAT MEKTUPLARI SAYIM TUTANAĞI (₺)

KURUMUN	Adı : İZMİR BÜYÜKŞEHİR BELEDİYESİ	Günü : 31
	Kodu : 46-35-1	Ayı : 12
		Yılı : 2018

SAYIM SONUCUNDA BULUNAN DEĞERLERİN									
KİME AİT OLDUĞU	CİNSİ	ADEĐİ	TUTARI	SAYIMDA BULUNAN MİKTAR		NOKSAN		FAZLASI	
				ADET	TUTAR	ADET	TUTAR	ADET	TUTAR
ULTRA ULAŞIM VE TRAFİK SAN.TİC.LTD.ŞTİ..	MEKTUP	1	475,20	1	475,20	-	-	-	-
ÖZKAL İNŞ.	MEKTUP	1	26,00	1	26,00	-	-	-	-
UĞRAŞIR İNŞAAT .	MEKTUP	1	33,20	1	33,20	-	-	-	-
HAS-AL GİYİM GIDA SAN.TİC.LTD.ŞTİ.	MEKTUP	1	58,00	1	58,00	-	-	-	-
İBRAHİM BÜLENT GÜRBÜZ	MEKTUP	1	75,00	1	75,00	-	-	-	-
GÜÇYAPI TUR.MÜH.GAYR.MEN.YAT.SA.VETİC AŞ	MEKTUP	1	419.920,20	1	419.920,20	-	-	-	-
EROL EROĞLU	MEKTUP	1	300,00	1	300,00	-	-	-	-
UFUK UTLU	MEKTUP	1	160,00	1	160,00	-	-	-	-
BAYSOY GIDA ÜRÜNLERİ SAN.TİC.A.Ş. .	MEKTUP	1	266,50	1	266,50	-	-	-	-
UĞRAŞIR İNŞAAT .	MEKTUP	1	45,00	1	45,00	-	-	-	-
KENTAY İNŞ.MAK.TEM. .	MEKTUP	1	99,45	1	99,45	-	-	-	-
KASTOR GIDA SAN. LTD.ŞTİ. .	MEKTUP	1	52,58	1	52,58	-	-	-	-
MESAN YAPI SAN.VE TİC.LTD.ŞTİ. .	MEKTUP	1	58,29	1	58,29	-	-	-	-
ALİ RIZA BEYKO	MEKTUP	1	100,00	1	100,00	-	-	-	-
LUVERNE FİRE APPARATUS CO .	MEKTUP	1	30.937,50	1	30.937,50	-	-	-	-
IVECO MAGIRUS BRANDSCHUTZ TECHNIK GMBLT .	MEKTUP	1	8.051,40	1	8.051,40	-	-	-	-
SUPPLY OF MORTA 4 UNITS OF 22 M .	MEKTUP	1	15.181,00	1	15.181,00	-	-	-	-
KALFAOĞLU İNŞ.SAN.TİC.LTD.ŞTİ. .	MEKTUP	1	180,00	1	180,00	-	-	-	-
ULTRA ULAŞIM VE TRAFİK SAN.TİC.LTD.ŞTİ..	MEKTUP	1	661,00	1	661,00	-	-	-	-
ULTRA ULAŞIM VE TRAFİK SAN.TİC.LTD.ŞTİ..	MEKTUP	1	12.580,00	1	12.580,00	-	-	-	-
ALMİLA SERACILIK VE İNŞ. .	MEKTUP	1	366,00	1	366,00	-	-	-	-
ULTRA ULAŞIM VE TRAFİK SAN.TİC.LTD.ŞTİ..	MEKTUP	1	340,00	1	340,00	-	-	-	-
ÖRNEKLER İNŞ. TAAH. TURZ. TEKS. PET.ÜR.T .	MEKTUP	1	2.700,00	1	2.700,00	-	-	-	-
HASAL GIYIM	MEKTUP	1	54,60	1	54,60	-	-	-	-
GENTAY İNŞ.TURZ.GIDA OTO.SPOR MALZ.SAN.V E TİC.LTD.ŞTİ.	MEKTUP	1	42,50	1	42,50	-	-	-	-
ARÇE TRİKO TEKSTİL SAN.VE TİC.LTD.ŞTİ. .	MEKTUP	1	250,00	1	250,00	-	-	-	-
AYDENİZ SU ÜR.MALYEM.YAVRU ÜRÜN PAZ.İHR.İHR.SAN.TİC.LTD.ŞTİ	MEKTUP	1	117,00	1	117,00	-	-	-	-
KARACAN YAPI TAH. SAN. VE TİC. LTD. .	MEKTUP	1	606,00	1	606,00	-	-	-	-
TUGAL ÇEVRE TEKN.ULAŞIM VE ENERJİ MÜŞAVİRİ LTD.ŞTİ.	MEKTUP	1	1.525,00	1	1.525,00	-	-	-	-
GÖRÇAĞ İNS.	MEKTUP	1	600,00	1	600,00	-	-	-	-
EROL EROĞLU	MEKTUP	1	123,00	1	123,00	-	-	-	-
NURAY ADALET ÇİNAR	MEKTUP	1	85,00	1	85,00	-	-	-	-
T.GARANTİ BANKASI A.Ş PINARBAŞI ŞUBESİ	MEKTUP	1	637.902,00	1	637.902,00	-	-	-	-
EROL EROĞLU	MEKTUP	1	188,60	1	188,60	-	-	-	-
NEZİR AYHAN	MEKTUP	1	120,00	1	120,00	-	-	-	-
ULTRA ULAŞIM VE TRAFİK SAN.TİC.LTD.ŞTİ..	MEKTUP	1	3.100,00	1	3.100,00	-	-	-	-
HAYAL GIYİM VETÜK.MAL. TİC. SAN. LTD. ŞTİ.	MEKTUP	1	60,00	1	60,00	-	-	-	-
MESAL YAPI TİC. LTD.ŞTİ. .	MEKTUP	1	241,18	1	241,18	-	-	-	-
MESAL YAPI TİC. LTD.ŞTİ. .	MEKTUP	1	465,21	1	465,21	-	-	-	-
MESAL YAPI TİC. LTD.ŞTİ. .	MEKTUP	1	53,25	1	53,25	-	-	-	-
MESAL YAPI TİC. LTD.ŞTİ. .	MEKTUP	1	53,24	1	53,24	-	-	-	-
ÖZACAR İNŞAAT .	MEKTUP	1	397,80	1	397,80	-	-	-	-
GÖRÇAĞ İNS.	MEKTUP	1	150,00	1	150,00	-	-	-	-
GÜLİSTAN İNŞ. TUR.TEM.SAN. .	MEKTUP	1	26,00	1	26,00	-	-	-	-
YÜZEY YAPI ÜRET.TİC.LTD.ŞTİ. .	MEKTUP	1	55,00	1	55,00	-	-	-	-
GÜLİSTAN İNŞ. TUR.TEM.SAN. .	MEKTUP	1	46,00	1	46,00	-	-	-	-
ALMİLA SERACILIK VE İNŞ. .	MEKTUP	1	29,58	1	29,58	-	-	-	-
ULTRA ULAŞIM VE TRAFİK SAN.TİC.LTD.ŞTİ..	MEKTUP	1	1.000,00	1	1.000,00	-	-	-	-
ASFAR TEKNİK LTD.ŞTİ. .	MEKTUP	1	41,96	1	41,96	-	-	-	-
ASFAR TEKNİK LTD.ŞTİ. .	MEKTUP	1	38,59	1	38,59	-	-	-	-
ASFAR TEKNİK LTD.ŞTİ. .	MEKTUP	1	45,00	1	45,00	-	-	-	-
FERHANOĞLU İNŞAAT VE TİC.LTD.ŞTİ. .	MEKTUP	1	75,00	1	75,00	-	-	-	-
FERHANOĞLU İNŞAAT VE TİC.LTD.ŞTİ. .	MEKTUP	1	75,00	1	75,00	-	-	-	-
CAN ÖZDEMİR İNŞ.TURZ. VE DİŞ TİC LTD.ŞTİ	MEKTUP	1	100,00	1	100,00	-	-	-	-
ŞAHİN MUH.	MEKTUP	1	204,00	1	204,00	-	-	-	-
TEKNİKON İNŞ. TURZ.TİC. LTD. .	MEKTUP	1	925,00	1	925,00	-	-	-	-
GÖRÇAĞ İNS.	MEKTUP	1	32,50	1	32,50	-	-	-	-
BAŞARAN TEM. VE TAŞARONLUK LTD.ŞTİ. .	MEKTUP	1	570,00	1	570,00	-	-	-	-
İZMİR DENİZ İNŞ. SAN. TİC.LTD.ŞTİ. .	MEKTUP	1	27,00	1	27,00	-	-	-	-
GÖRÇAĞ İNS.	MEKTUP	1	172,00	1	172,00	-	-	-	-
OM-TAŞ İNŞ.SAN.TİC.PAZ.İHR.LTD.ŞTİ. .	MEKTUP	1	207,00	1	207,00	-	-	-	-
GÖRÇAĞ İNS.	MEKTUP	1	51,00	1	51,00	-	-	-	-
GELİŞİM YAPI SAN.VE TİC.LTD.ŞTİ.	MEKTUP	1	100,00	1	100,00	-	-	-	-
ALMİLA SERACILIK VE İNŞ. .	MEKTUP	1	525,00	1	525,00	-	-	-	-
GÖRÇAĞ İNS.	MEKTUP	1	70,00	1	70,00	-	-	-	-
ALMİLA SERACILIK VE İNŞ. .	MEKTUP	1	70,00	1	70,00	-	-	-	-
ONURSAN İŞİT.CİH.SAN.VE TİC.LTD.ŞTİ. .	MEKTUP	1	68,00	1	68,00	-	-	-	-
İZMİR DENİZ İNŞ. SAN. TİC.LTD.ŞTİ. .	MEKTUP	1	105,00	1	105,00	-	-	-	-
MİNA KUYUMCULUK KEB. TİC. LTD.ŞTİ. .	MEKTUP	1	40,00	1	40,00	-	-	-	-
İLHAN TUN	MEKTUP	1	31,00	1	31,00	-	-	-	-
TEKNİKON İNŞ. TURZ.TİC. LTD. .	MEKTUP	1	251,00	1	251,00	-	-	-	-
ABDULLAH KAHRAMAN	MEKTUP	1	786,00	1	786,00	-	-	-	-
CENGİZ İDİL İNŞ. TAAH. TURZ. HAF. SAN. T İC. LTD. ŞTİ.	MEKTUP	1	41,50	1	41,50	-	-	-	-
YÜZEY YAPI ÜRET.TİC.LTD.ŞTİ. .	MEKTUP	1	1.561,00	1	1.561,00	-	-	-	-
CENGİZ İDİL İNŞ. TAAH. TURZ. HAF. SAN. T İC. LTD. ŞTİ.	MEKTUP	1	78,96	1	78,96	-	-	-	-
GÖRÇAĞ İNS.	MEKTUP	1	62,00	1	62,00	-	-	-	-
YÜZEY YAPI ÜRET.TİC.LTD.ŞTİ. .	MEKTUP	1	545,00	1	545,00	-	-	-	-



TEMİNAT MEKTUPLARI SAYIM TUTANAĞI (₺)

KURUMUN	Adı : İZMİR BÜYÜKŞEHİR BELEDİYESİ	Günü : 31
	Kodu : 46-35-1	Ayı : 12
		Yılı : 2018

SAYIM SONUCUNDA BULUNAN DEĞERLERİN									
KİME AİT OLDUĞU	CİNSİ	ADETİ	TUTARI	SAYIMDA BULUNAN MİKTAR		NOKSAN		FAZLASI	
				ADET	TUTAR	ADET	TUTAR	ADET	TUTAR
YAPI MERKEZİ İNŞAAT SAN AŞ .	MEKTUP	1	3.439.677,60	1	3.439.677,60	-	-	-	-
YÜZEY YAPI ÜRET.TİC.LTD.ŞTİ. .	MEKTUP	1	2.300,00	1	2.300,00	-	-	-	-
GÜNEŞ ALÜMİNYUM SANAYİİ TİC. .	MEKTUP	1	1.060,00	1	1.060,00	-	-	-	-
GÜRHEDEF İNŞAAT TURİZM GIDA SAN. TİC. LT D. ŞTİ.	MEKTUP	1	3.295,00	1	3.295,00	-	-	-	-
ARSLAN TİC. .	MEKTUP	1	1.105,00	1	1.105,00	-	-	-	-
FER-AN İNŞ.VE TİC.LTD.ŞTİ. .	MEKTUP	1	9.235,00	1	9.235,00	-	-	-	-
VE DAĞITIM TESİSLERİ SU KANALİZASYON TİCARET VE SANAYİ ANONİM	MEKTUP	1	4.368,00	1	4.368,00	-	-	-	-
KÖKSAN İNŞ. BASKI DEVRE ELEK. SAN. VE TİC. LTD.ŞTİ.	MEKTUP	1	56.500,00	1	56.500,00	-	-	-	-
ALFA-RO İNŞ.TAAH.TİC.LTD.ŞTİ. .	MEKTUP	1	2.500,00	1	2.500,00	-	-	-	-
ARSLAN TİC. .	MEKTUP	1	19.290,03	1	19.290,03	-	-	-	-
ÖZGÜL YAPI İNŞ.TEMZ.HİZM.TAAH.TİC.LTD. .	MEKTUP	1	460,00	1	460,00	-	-	-	-
MEGA İNŞ.LTD.ŞTİ.	MEKTUP	1	128.132,00	1	128.132,00	-	-	-	-
TANIK TEM.LTD.ŞTİ. .	MEKTUP	1	9.000,00	1	9.000,00	-	-	-	-
EGE YOL İNŞ. TİC.LTD.ŞTİ. .	MEKTUP	1	418,00	1	418,00	-	-	-	-
TOSYALI GİYİM SAN.LTD.ŞTİ.	MEKTUP	1	108,00	1	108,00	-	-	-	-
EROL EROĞLU	MEKTUP	1	3.950,00	1	3.950,00	-	-	-	-
ULTRA ULAŞIM VE TRAFİK SAN.TİC.LTD.ŞTİ..	MEKTUP	1	1.360,00	1	1.360,00	-	-	-	-
DEPREM MÜH.YUSUF DEPREM .	MEKTUP	1	550,00	1	550,00	-	-	-	-
SİTKİYE YARANGÜMELİOĞLU .	MEKTUP	1	182,00	1	182,00	-	-	-	-
SİTKİYE YARANGÜMELİOĞLU .	MEKTUP	1	182,00	1	182,00	-	-	-	-
EGE YOL İNŞ. TİC.LTD.ŞTİ. .	MEKTUP	1	647,00	1	647,00	-	-	-	-
DURU MEDİKAL PAZ.TIBBİ CİH.SAN.VE TİC.LTD.ŞTİ.	MEKTUP	1	600,00	1	600,00	-	-	-	-
CENGİZ İDİL İNŞ. TAAH. TURZ. HAF. SAN. T İC. LTD. ŞTİ.	MEKTUP	1	611,00	1	611,00	-	-	-	-
CENGİZ İDİL İNŞ. TAAH. TURZ. HAF. SAN. T İC. LTD. ŞTİ.	MEKTUP	1	632,00	1	632,00	-	-	-	-
YUSUF DEPREM	MEKTUP	1	350,00	1	350,00	-	-	-	-
DEMİR İNŞ.SAN.TİC.TUR.LTD.ŞTİ. .	MEKTUP	1	3.000,00	1	3.000,00	-	-	-	-
ZAMAN ELEKTRİK VE TEKS. SAN. VE TİC. LTD . ŞTİ.	MEKTUP	1	3.850,00	1	3.850,00	-	-	-	-
GÜLPET	MEKTUP	1	40,00	1	40,00	-	-	-	-
GÖR-ÇAĞ İNŞ.SAN.TİC.LTD.ŞTİ. .	MEKTUP	1	181,50	1	181,50	-	-	-	-
EMİN ERDOĞAN AYDIN TUR. .	MEKTUP	1	75,00	1	75,00	-	-	-	-
URFA LİDER TUR.VE OTOBÜS İŞL .	MEKTUP	1	30,00	1	30,00	-	-	-	-
TOPÇAM TUR.VE SEY.A.Ş. .	MEKTUP	1	35,00	1	35,00	-	-	-	-
ÇANAKKALE SEYAHAT ENGİN DÖLEN .	MEKTUP	1	40,00	1	40,00	-	-	-	-
İSMAİL KEMAL KİLİT (HEDİYELİK EŞYA) .	MEKTUP	1	50,00	1	50,00	-	-	-	-
CENGİZ İDİL İNŞ. TAAH. TURZ. HAF. SAN. T İC. LTD. ŞTİ.	MEKTUP	1	1.210,00	1	1.210,00	-	-	-	-
FURKAN REKLAM BASIM YAYIN TEKSTİL SANAYİ TİCARET	MEKTUP	1	436,00	1	436,00	-	-	-	-
FURKAN REKLAM BASIM YAYIN TEKSTİL SANAYİ TİCARET	MEKTUP	1	450,00	1	450,00	-	-	-	-
EGE ŞEHİR PLANLAMA A.Ş	MEKTUP	1	425,00	1	425,00	-	-	-	-
SİŞİM PAŞ.TUR.SAN. TİC.A.Ş.-PELIKANO CAF	MEKTUP	1	1.770,00	1	1.770,00	-	-	-	-
MALTEKS	MEKTUP	1	250,00	1	250,00	-	-	-	-
ALFARO	MEKTUP	1	4.700,00	1	4.700,00	-	-	-	-
ALİ PAŞA KOÇ .	MEKTUP	1	871,00	1	871,00	-	-	-	-
CAN-MET İNŞ.TAAH.TUR.SAN.TİC. .	MEKTUP	1	873,00	1	873,00	-	-	-	-
CAN-MET İNŞ.TAAH.TUR.SAN.TİC. .	MEKTUP	1	276,00	1	276,00	-	-	-	-
CAN-MET İNŞ.TAAH.TUR.SAN.TİC. .	MEKTUP	1	162,00	1	162,00	-	-	-	-
CAN-MET İNŞ.TAAH.TUR.SAN.TİC. .	MEKTUP	1	264,00	1	264,00	-	-	-	-
KALFAOĞLU İNŞ.SAN.TİC.LTD.ŞTİ. .	MEKTUP	1	132,00	1	132,00	-	-	-	-
ÖZ-DEN İNŞ. TAAH. İTH.LTD. ŞTİ. .	MEKTUP	1	72,00	1	72,00	-	-	-	-
ÖZ-DEN İNŞ. TAAH. İTH.LTD. ŞTİ. .	MEKTUP	1	77,00	1	77,00	-	-	-	-
TEMSA A.Ş. .	MEKTUP	1	46,50	1	46,50	-	-	-	-
TEMSA A.Ş. .	MEKTUP	1	555,00	1	555,00	-	-	-	-
CAN-MET İNŞ.TAAH.TUR.SAN.TİC. .	MEKTUP	1	3.200,00	1	3.200,00	-	-	-	-
HASAN SAĞLAM	MEKTUP	1	150,00	1	150,00	-	-	-	-
İSTANBUL BALIKÇILIK DENİZ ÜRÜNLERİ SAN.V E TİC.LTD.ŞTİ	MEKTUP	1	42,50	1	42,50	-	-	-	-
KALFAOĞLU İNŞ.SAN.TİC.LTD.ŞTİ. .	MEKTUP	1	539,00	1	539,00	-	-	-	-
MAHMUTOĞLU KUYUMCULUK SAN.VE TİC.LTD.ŞTİ. .	MEKTUP	1	138,00	1	138,00	-	-	-	-
CAN-MET İNŞ.TAAH.TUR.SAN.TİC. .	MEKTUP	1	540,00	1	540,00	-	-	-	-
CAN-MET İNŞ.TAAH.TUR.SAN.TİC. .	MEKTUP	1	540,00	1	540,00	-	-	-	-
CAN-MET İNŞ.TAAH.TUR.SAN.TİC. .	MEKTUP	1	524,00	1	524,00	-	-	-	-
ULTRA ULAŞIM VE TRAFİK SAN.TİC.LTD.ŞTİ..	MEKTUP	1	70,00	1	70,00	-	-	-	-
ULTRA ULAŞIM VE TRAFİK SAN.TİC.LTD.ŞTİ..	MEKTUP	1	90,00	1	90,00	-	-	-	-
SEZGİN DENİZ ÜR.GID.HAYV.İNŞ.TİC.LTD.ŞTİ. .	MEKTUP	1	50,70	1	50,70	-	-	-	-
ÖZBEK SU ÜR.SAN.TİC.LTD.ŞTİ. .	MEKTUP	1	351,00	1	351,00	-	-	-	-
SERİL İNŞAAT SAN. TİC. LTD.ŞTİ. .	MEKTUP	1	1.915,00	1	1.915,00	-	-	-	-
ÖZTÜRE KİREÇÇİLİK SAN.TİC.A.Ş KİREÇ ÜRETİMİ	MEKTUP	1	1.710,00	1	1.710,00	-	-	-	-
CENAY İNŞ. SAN. TİC. LTD. ŞTİ. .	MEKTUP	1	9.480,00	1	9.480,00	-	-	-	-
EMİN TURGAYLI	MEKTUP	1	1.300,00	1	1.300,00	-	-	-	-
KAYA MADENCİLİK END.TAAH. MON. SAN. VE TİC.A.Ş.	MEKTUP	1	2.100,00	1	2.100,00	-	-	-	-
EMİN TURGAYLI	MEKTUP	1	1.000,00	1	1.000,00	-	-	-	-
METSAN OTOMOTİV YEDEK PARÇA SAN.VE TİC. LTD.ŞTİ.	MEKTUP	1	1.300,00	1	1.300,00	-	-	-	-
POÇAN İNŞ. TAAH. MÜH.VE TİC. LTD. ŞTİ. .	MEKTUP	1	7.200,00	1	7.200,00	-	-	-	-
HAKYÜREK İNŞ TURİZM TEM HİZM.SAN TİC LTD .	MEKTUP	1	2.250,00	1	2.250,00	-	-	-	-
ANIL BALIKÇILIK İTH.IHR.SAN.TİC.	MEKTUP	1	1.500,00	1	1.500,00	-	-	-	-
AYDINLAR MADENCİLİK İNŞ. SAN. VE TİC. LTD.ŞTİ.	MEKTUP	1	1.000,00	1	1.000,00	-	-	-	-
AYDINLAR MADENCİLİK İNŞ. SAN. VE TİC. LTD.ŞTİ.	MEKTUP	1	7.000,00	1	7.000,00	-	-	-	-
GÜRHEDEF İNŞAAT TURİZM GIDA SAN. TİC. LT D. ŞTİ.	MEKTUP	1	5.400,00	1	5.400,00	-	-	-	-
YILMAZAY İNŞAAT TAAHHÜT VE TURİZM SANAYİ TİCARET LTD. ŞTİ.	MEKTUP	1	2.760,00	1	2.760,00	-	-	-	-

TEMİNAT MEKTUPLARI SAYIM TUTANAĞI (₺)

KURUMUN	Adı : İZMİR BÜYÜKŞEHİR BELEDİYESİ	Günü : 31
	Kodu : 46-35-1	Ayı : 12
		Yılı : 2018

SAYIM SONUCUNDA BULUNAN DEĞERLERİN									
KİME AİT OLDUĞU	CİNSİ	ADETİ	TUTARI	SAYIMDA BULUNAN MİKTAR		NOKSAN		FAZLASI	
				ADET	TUTAR	ADET	TUTAR	ADET	TUTAR
İNCEKARALAR LABORATUAR ÇİH.PAZARLAMA A.Ş.	MEKTUP	1	1.530,00	1	1.530,00	-	-	-	-
ULTRA ULAŞIM VE TRAFİK SAN.TİC.LTD.ŞTİ..	MEKTUP	1	901,50	1	901,50	-	-	-	-
OTOKAR OTOMOTİV VE SAVUNMA SAN.A.Ş.	MEKTUP	1	13.500,00	1	13.500,00	-	-	-	-
SOCIÉTÉ ORTEC ENVIRONNEMENT .	MEKTUP	1	161.851,80	1	161.851,80	-	-	-	-
ÖZ-DEN İNŞ. TAAH. İTH.LTD. ŞTİ. .	MEKTUP	1	213,00	1	213,00	-	-	-	-
CAN ÖZDEMİR İNŞ.TURZ. VE DİŞ TIC LTD.ŞTİ	MEKTUP	1	198,00	1	198,00	-	-	-	-
KENTAY İNŞ.MAK.TEM. .	MEKTUP	1	269,52	1	269,52	-	-	-	-
KENTAY İNŞ.MAK.TEM. .	MEKTUP	1	100,00	1	100,00	-	-	-	-
TENDE FOR REHAP	MEKTUP	1	175.290,00	1	175.290,00	-	-	-	-
GRENA REKLAMCILIK TUR.SAN.TİC.LTD.ŞTİ .	MEKTUP	1	96.300,83	1	96.300,83	-	-	-	-
ÇAĞLAR BALIK ÜRET.PAZ.LTD.ŞTİ. .	MEKTUP	1	208,00	1	208,00	-	-	-	-
MÜNİR AYHAN	MEKTUP	1	120,00	1	120,00	-	-	-	-
GÜÇYAPI TUR.MÜH.GAYR.MEN.YAT.SA.VETİC AŞ	MEKTUP	1	839.099,80	1	839.099,80	-	-	-	-
AKMEŞE GIDA VE İH. MALZ. SAN. .	MEKTUP	1	39,00	1	39,00	-	-	-	-
GEKA İNŞ. GEREÇLERİ SAN. VE TİC. .	MEKTUP	1	51,05	1	51,05	-	-	-	-
ÖZATA İNŞAAT	MEKTUP	1	70,00	1	70,00	-	-	-	-
ALABALIK İNŞAAT LTD.ŞTİ. .	MEKTUP	1	26,00	1	26,00	-	-	-	-
DEMİROĞLU PLAS..KIRT.HIRD.PAZ.LDT.STI .	MEKTUP	1	230,00	1	230,00	-	-	-	-
EROL EROĞLU	MEKTUP	1	1.150,00	1	1.150,00	-	-	-	-
TURGAY BALIKÇILIK GIDA SAN.TİC. LTD.ŞTİ. .	MEKTUP	1	299,00	1	299,00	-	-	-	-
GEDİZ ELEKTRİK PERAKENDE SATIŞ A.Ş.	MEKTUP	1	815,00	1	815,00	-	-	-	-
EGE YOL İNŞ. TİC.LTD.ŞTİ. .	MEKTUP	1	600,00	1	600,00	-	-	-	-
EGE YOL İNŞ. TİC.LTD.ŞTİ. .	MEKTUP	1	260,30	1	260,30	-	-	-	-
EGE YOL İNŞ. TİC.LTD.ŞTİ. .	MEKTUP	1	408,00	1	408,00	-	-	-	-
GELİŞİM YAPI SAN.VE TİC.LTD.ŞTİ.	MEKTUP	1	466,00	1	466,00	-	-	-	-
GELİŞİM YAPI SAN.VE TİC.LTD.ŞTİ.	MEKTUP	1	648,50	1	648,50	-	-	-	-
YÜZEY YAPI ÜRET.TİC.LTD.ŞTİ. .	MEKTUP	1	473,50	1	473,50	-	-	-	-
YÜZEY YAPI ÜRET.TİC.LTD.ŞTİ. .	MEKTUP	1	361,00	1	361,00	-	-	-	-
ESMAN ÇEĞA ESMAN ÇEV.EKİP.GÜV.ARAÇ.VE SİS.SN.VETİC.LTD.ŞTİ	MEKTUP	1	7.500,00	1	7.500,00	-	-	-	-
SONAY ELEKT. İNŞAAT. SAN. TİC. LTD. ŞTİ.	MEKTUP	1	18.500,00	1	18.500,00	-	-	-	-
SONAY ELEKT. İNŞAAT. SAN. TİC. LTD. ŞTİ.	MEKTUP	1	14.500,00	1	14.500,00	-	-	-	-
İZ-KA İNŞ.TAAH.MÜH.TEKSTİL AMB.SAN.VE Tİ C.LTD.ŞTİ	MEKTUP	1	5.500,00	1	5.500,00	-	-	-	-
SONAY ELEKT. İNŞAAT. SAN. TİC. LTD. ŞTİ.	MEKTUP	1	15.000,00	1	15.000,00	-	-	-	-
AY-KA TEKNİK İNŞAAT.NAK.TE.PEY.İNSAN KY SAN.TİC.LTD.ŞTİ.	MEKTUP	1	9.000,00	1	9.000,00	-	-	-	-
SONAY ELEKT. İNŞAAT. SAN. TİC. LTD. ŞTİ.	MEKTUP	1	15.000,00	1	15.000,00	-	-	-	-
KAAN MÜH.ELEK.İNŞ.TAAH.BÜLENT ŞAHİN	MEKTUP	1	39.400,00	1	39.400,00	-	-	-	-
SONAY ELEKT. İNŞAAT. SAN. TİC. LTD. ŞTİ.	MEKTUP	1	7.500,00	1	7.500,00	-	-	-	-
SONAY ELEKT. İNŞAAT. SAN. TİC. LTD. ŞTİ.	MEKTUP	1	23.000,00	1	23.000,00	-	-	-	-
SONAY ELEKT. İNŞAAT. SAN. TİC. LTD. ŞTİ.	MEKTUP	1	11.000,00	1	11.000,00	-	-	-	-
SONAY ELEKT. İNŞAAT. SAN. TİC. LTD. ŞTİ.	MEKTUP	1	11.500,00	1	11.500,00	-	-	-	-
SONAY ELEKT. İNŞAAT. SAN. TİC. LTD. ŞTİ.	MEKTUP	1	17.000,00	1	17.000,00	-	-	-	-
ATLANTIS BOYA KIMYA TURİZM İNŞAAT GIDA	MEKTUP	1	1.250,00	1	1.250,00	-	-	-	-
BER ELEKTRİK İNŞ.TAAH.SAN.VE TİC.LTD. ŞTİ.	MEKTUP	1	2.000,00	1	2.000,00	-	-	-	-
ATLANTIS BOYA KIMYA TURİZM İNŞAAT GIDA	MEKTUP	1	1.470,00	1	1.470,00	-	-	-	-
VATAN YAPI PEYZAJ TEM.İNSAN KAYN.GIDA SAN.TİC.LTD.ŞTİ.	MEKTUP	1	1.600,00	1	1.600,00	-	-	-	-
OK-KAN İNŞ. VE TİC. LTD.ŞTİ.	MEKTUP	1	90.000,00	1	90.000,00	-	-	-	-
VATAN YAPI PEYZAJ TEM.İNSAN KAYN.GIDA SAN.TİC.LTD.ŞTİ.	MEKTUP	1	1.600,00	1	1.600,00	-	-	-	-
SONAY ELEKT. İNŞAAT. SAN. TİC. LTD. ŞTİ.	MEKTUP	1	21.000,00	1	21.000,00	-	-	-	-
GÜNSAN TRAFİK ELEKTRİK VE İNŞ.MÜH.SAN. TIC.LTD.ŞTİ.	MEKTUP	1	20.000,00	1	20.000,00	-	-	-	-
ASELSAN ELEKT.SAN.TİC.AŞ. .	MEKTUP	1	2.250,00	1	2.250,00	-	-	-	-
DEMİRAY TAAHHÜT TURİZM İNŞAAT SAN. VE TİC LTD. ŞTİ.	MEKTUP	1	12.000,00	1	12.000,00	-	-	-	-
ÇİFSAN BOTANİK VE AYDINLATMA TİC.LTD.ŞTİ	MEKTUP	1	22.500,00	1	22.500,00	-	-	-	-
SELTRA TRAFİK ULAŞIM MÜH.SAN. VE TİC. LTD.ŞTİ.	MEKTUP	1	16.600,00	1	16.600,00	-	-	-	-
OPTİM OBERMEYER PROJE TEKNİK BİLGİ İŞLEM MERKEZİ A.Ş.	MEKTUP	1	35.000,00	1	35.000,00	-	-	-	-
TUGAL ÇEVRE TEKN.ULAŞIM VE ENERJİ MÜŞAVİRİ R.LTD.ŞTİ.	MEKTUP	1	18.000,00	1	18.000,00	-	-	-	-
DOĞŞEN İNŞ.TUR.MADEN.HAY. TARIM VE GIDA SAN.TİC.LTD.ŞTİ.	MEKTUP	1	65.000,00	1	65.000,00	-	-	-	-
ENGİNE MÜM. MÜH.SAN.VE TİC.A.Ş. .	MEKTUP	1	2.550,00	1	2.550,00	-	-	-	-
ÇİFSAN BOTANİK VE AYDINLATMA TİC.LTD.ŞTİ	MEKTUP	1	5.000,00	1	5.000,00	-	-	-	-
ANADOLU ANONİM TÜRK SİG. ŞTİ	MEKTUP	1	5.050,00	1	5.050,00	-	-	-	-
SONAY ELEKT. İNŞAAT. SAN. TİC. LTD. ŞTİ.	MEKTUP	1	13.000,00	1	13.000,00	-	-	-	-
TEMPO TEK İNŞ. TUR.SAN.VE TİC AŞ. .	MEKTUP	1	2.580,00	1	2.580,00	-	-	-	-
ESKON ELEKTRİK VE İNŞ.SAN.VE TİC.LTD.ŞTİ .	MEKTUP	1	11.600,00	1	11.600,00	-	-	-	-
EFE ENDÜSTRİ VE TİC. A.Ş	MEKTUP	1	31.800,00	1	31.800,00	-	-	-	-
GANTEK TEKNOLOJİ BİLİŞİM ÇÖZÜMLERİ A.Ş	MEKTUP	1	2.520,00	1	2.520,00	-	-	-	-
SONAY ELEKT. İNŞAAT. SAN. TİC. LTD. ŞTİ.	MEKTUP	1	5.200,00	1	5.200,00	-	-	-	-
SONAY ELEKT. İNŞAAT. SAN. TİC. LTD. ŞTİ.	MEKTUP	1	43.000,00	1	43.000,00	-	-	-	-
AKDEMİR MADEN.İNŞ.TUR.NAK.İTH.SAN.AŞ	MEKTUP	1	2.000,00	1	2.000,00	-	-	-	-
ŞAKIROĞLU İÇ VE DİŞ TİC.TEKS.AKARYAKIT NAK.İNŞ.TUR.SAN.LTD.ŞTİ	MEKTUP	1	1.774,00	1	1.774,00	-	-	-	-
SONAY ELEKT. İNŞAAT. SAN. TİC. LTD. ŞTİ.	MEKTUP	1	24.500,00	1	24.500,00	-	-	-	-
YAPI SEV İNŞ.TAAH.TUR.GİD.TİC.LTD.ŞTİ.	MEKTUP	1	4.140,00	1	4.140,00	-	-	-	-
ÇALIŞLAR ELEKTRİK ELEKTRONİK İNŞ.SAN. TİC.LTD.ŞTİ.	MEKTUP	1	950,00	1	950,00	-	-	-	-
EGEBİL İNŞ.MAK.GİD.HARF.SAN.TİC.LTD.ŞTİ	MEKTUP	1	4.080,00	1	4.080,00	-	-	-	-
DOĞŞEN İNŞ.TUR.MADEN.HAY. TARIM VE GIDA SAN.TİC.LTD.ŞTİ.	MEKTUP	1	52.200,00	1	52.200,00	-	-	-	-
SONAY ELEKT. İNŞAAT. SAN. TİC. LTD. ŞTİ.	MEKTUP	1	10.000,00	1	10.000,00	-	-	-	-
ATEKSİS PROFESYONEL SES VE GÖRÜNTÜ SİS. SAN. VE TİC. LTD.ŞTİ	MEKTUP	1	75.000,00	1	75.000,00	-	-	-	-
KONTROL KİMYA İLAÇ MAK.İNŞ.SAN. VE TİC.A.Ş.	MEKTUP	1	5.136,00	1	5.136,00	-	-	-	-
ATLANTIS BOYA KIMYA TURİZM İNŞAAT GIDA	MEKTUP	1	891,00	1	891,00	-	-	-	-

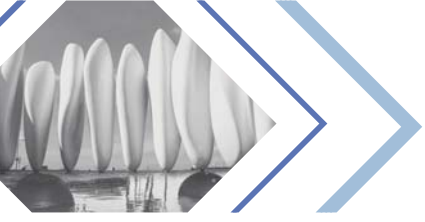

TEMİNAT MEKTUPLARI SAYIM TUTANAĞI (₺)

KURUMUN	Adı : İZMİR BÜYÜKŞEHİR BELEDİYESİ	Günü : 31
	Kodu : 46-35-1	Ay : 12
		Yılı : 2018

KİME AİT OLDUĞU	CİNSİ	ADEĐİ	TUTARI	SAYIMDA BULUNAN MİKTAR		NOKSAN		FAZLASI	
				ADET	TUTAR	ADET	TUTAR	ADET	TUTAR
DRAEGER MEDİKAL TİCARET VE SERVİS LTD. ŞTİ.	MEKTUP	1	5.136,00	1	5.136,00	-	-	-	-
DERYA ELEK.İNŞ.TAAH.TUR.GID.TİC.SAN.LTD.ŞTİ.	MEKTUP	1	10.000,00	1	10.000,00	-	-	-	-
E.S.YAPI ŞEHİRCİLİK MİM.REST.SAN.TİC.LTD.ŞTİ.	MEKTUP	1	4.100,00	1	4.100,00	-	-	-	-
E.S.YAPI ŞEHİRCİLİK MİM.REST.SAN.TİC.LTD.ŞTİ.	MEKTUP	1	3.750,00	1	3.750,00	-	-	-	-
BOR MÜZİK ALETLERİ TİC.VE SAN.LTD.ŞTİ.	MEKTUP	1	4.200,00	1	4.200,00	-	-	-	-
DOĞAN METALURJİ MAKİNA VE İNŞ.TAAHÜT SANVE TİCARET LTD ŞTİ	MEKTUP	1	15.000,00	1	15.000,00	-	-	-	-
SÜTAŞ A.Ş. .	MEKTUP	1	3.150,00	1	3.150,00	-	-	-	-
BOSTANCI İNŞ. TAAH. TUR. TEM.SAN.LTD.ŞTİ .	MEKTUP	1	59.191,00	1	59.191,00	-	-	-	-
İNTA UZAY SİSTEMLERİ İLETİŞİM A.Ş.	MEKTUP	1	25.000,00	1	25.000,00	-	-	-	-
ERKAYA ELEK.SIS.MÜH.KUBİLAY ERKAYA	MEKTUP	1	4.750,00	1	4.750,00	-	-	-	-
EKİN MÜHENDİSLİK İNŞ. SAN TİC LTD ŞTİ	MEKTUP	1	2.600,00	1	2.600,00	-	-	-	-
ATAÇ İNŞAAT VE SANAYİ A.Ş. .	MEKTUP	1	1.125.000,00	1	1.125.000,00	-	-	-	-
ÇİM TEKNİK TOHUMCULUK ZİRAAT SAN.TİC.LTD.ŞTİ	MEKTUP	1	4.900,00	1	4.900,00	-	-	-	-
TURSAN HAZIR GIYIM TUR.İNŞ.VE MALZ.PAZ. LTD.ŞTİ.	MEKTUP	1	5.900,00	1	5.900,00	-	-	-	-
HAKYÜREK İNŞ TURİZM TEM HİZM.SAN TİC LTD .	MEKTUP	1	13.050,00	1	13.050,00	-	-	-	-
E.S.YAPI ŞEHİRCİLİK MİM.REST.SAN.TİC.LTD.ŞTİ.	MEKTUP	1	2.400,00	1	2.400,00	-	-	-	-
DOĞAN METALURJİ MAKİNA VE İNŞ.TAAHÜT SANVE TİCARET LTD ŞTİ	MEKTUP	1	75.000,00	1	75.000,00	-	-	-	-
EFE ENDÜSTRİ VE TİC. A.Ş	MEKTUP	1	29.100,00	1	29.100,00	-	-	-	-
GÜLAY GÜVEN TEKS.İNŞ.SAN.VE TİC.LTD.ŞTİ	MEKTUP	1	3.300,00	1	3.300,00	-	-	-	-
ESKON MÜH.YAPI END.VE TİC.LTD.ŞTİ	MEKTUP	1	60.000,00	1	60.000,00	-	-	-	-
METİN KARAAHMETOĞLU	MEKTUP	1	2.100,00	1	2.100,00	-	-	-	-
ÖZ ÖRNEK İNŞ.EĞİ.SAĞ.GÜV.SAN.TİC.LTD.ŞTİ	MEKTUP	1	44.500,00	1	44.500,00	-	-	-	-
TÜLAY DENİZCİLİK-EROL MİTİL	MEKTUP	1	9.000,00	1	9.000,00	-	-	-	-
FARSEL İNŞ.TİC.A.Ş.	MEKTUP	1	1.000.000,00	1	1.000.000,00	-	-	-	-
YERTAŞ İNŞ.TUR.MAD.SAN.VE TİC.LTD.ŞTİ.	MEKTUP	1	1.000.000,00	1	1.000.000,00	-	-	-	-
YAPI TEKNİK MÜH.VE MÜŞ. LTD. ŞTİ. .	MEKTUP	1	7.000,00	1	7.000,00	-	-	-	-
YÜKSEL DOMANIÇ MÜHEN. LTD. ŞTİ. .	MEKTUP	1	18.000,00	1	18.000,00	-	-	-	-
ŞAKIROĞLU İÇ VE DIŞ TİC.TEKS.AKARYAKIT NAK.İNŞ.TUR.SAN.LTD.ŞTİ	MEKTUP	1	4.775,00	1	4.775,00	-	-	-	-
VATAN YAPI PEYJAZ TEM.İNSAN KAYN.GIDA SAN.TİC.LTD.ŞTİ.	MEKTUP	1	2.550,00	1	2.550,00	-	-	-	-
ABDULLAH UZUN	MEKTUP	1	2.760,00	1	2.760,00	-	-	-	-
ASTEL YAPI VE ELEKTRİK SİSTEMLERİ TİC. SANAYİ LTD. ŞTİ.	MEKTUP	1	4.450,00	1	4.450,00	-	-	-	-
ASELSAN ELEKT.SAN.TİC.AŞ. .	MEKTUP	1	2.450,00	1	2.450,00	-	-	-	-
TURGUTLAR UN GIDA SAN.VE TİC.LTD.ŞTİ.	MEKTUP	1	11.000,00	1	11.000,00	-	-	-	-
SEMPATİ İNŞ.MOB.NAK.GIDA TURZ.TİC.VESAN. LTD.ŞTİ.	MEKTUP	1	1.950,00	1	1.950,00	-	-	-	-
ECETAŞ İNŞ.SAN. VE TİC.A.Ş. .	MEKTUP	1	625.000,00	1	625.000,00	-	-	-	-
İMAJ İÇ VE DIŞ AŞ.	MEKTUP	1	2.725,00	1	2.725,00	-	-	-	-
ATEKSİS PROFESYONEL SES VE GÖRÜNTÜ SİS. SAN. VE TİC. LTD.ŞTİ	MEKTUP	1	2.400,00	1	2.400,00	-	-	-	-
BÜLENT DAYI	MEKTUP	1	3.000,00	1	3.000,00	-	-	-	-
HÜSEYİNOĞULLARI GIDA LTD.ŞTİ.	MEKTUP	1	900,00	1	900,00	-	-	-	-
VEKTÖR SAĞLIK ÜRÜNLERİ LTD. ŞTİ.	MEKTUP	1	20.430,00	1	20.430,00	-	-	-	-
ÇİÇEKLER YAŞ. SEB. MEY.TİC.LTD.ŞTİ.	MEKTUP	1	1.500,00	1	1.500,00	-	-	-	-
DEMİRAY TAAHHÜT TURİZM İNŞAAT SAN. VE TİC LTD. ŞTİ.	MEKTUP	1	64.518,00	1	64.518,00	-	-	-	-
İL-SER HASERE İLAÇLARI VE MAK.SAN.TİC. LTD.ŞTİ.	MEKTUP	1	6.150,00	1	6.150,00	-	-	-	-
PE-BA TEKS.İNŞ.SAN.TİC.LTD.ŞTİ.	MEKTUP	1	3.000,00	1	3.000,00	-	-	-	-
DAYAN DIŞ TİC. LTD.ŞTİ.	MEKTUP	1	3.000,00	1	3.000,00	-	-	-	-
EFE ENDÜSTRİ VE TİC. A.Ş	MEKTUP	1	61.200,00	1	61.200,00	-	-	-	-
DEMİRAY TAAHHÜT TURİZM İNŞAAT SAN. VE TİC LTD. ŞTİ.	MEKTUP	1	10.754,00	1	10.754,00	-	-	-	-
SÜLEYMAN AKAR	MEKTUP	1	1.500,00	1	1.500,00	-	-	-	-
EGE TEMEL SONDAJCILIK SAN.VE TİC.LTD.ŞTİ	MEKTUP	1	8.100,00	1	8.100,00	-	-	-	-
(BOŞ) ALI (BOŞ) DİNÇER	MEKTUP	1	2.500,00	1	2.500,00	-	-	-	-
DEVAK DOKUZ EYLÜL ÜNİVERSİTESİ VAKFI İKTİSADİ İŞLETMELERİ	MEKTUP	1	11.040,00	1	11.040,00	-	-	-	-
VATAN YAPI PEYJAZ TEM.İNSAN KAYN.GIDA SAN.TİC.LTD.ŞTİ.	MEKTUP	1	3.100,00	1	3.100,00	-	-	-	-
TÜRK TELEKOM BAŞ.MÜD. BATI I BÖLGE MÜDÜRLÜ	MEKTUP	1	4.650,00	1	4.650,00	-	-	-	-
MAKİ TAR.ÜR.Gİ.TİC.LTD.ŞTİ.	MEKTUP	1	2.500,00	1	2.500,00	-	-	-	-
ATAÇ İNŞAAT VE SANAYİ A.Ş. .	MEKTUP	1	995.000,00	1	995.000,00	-	-	-	-
YAPI TEKNİK MÜH.VE MÜŞ. LTD. ŞTİ. .	MEKTUP	1	2.500,00	1	2.500,00	-	-	-	-
YÜKSELİŞ NAKİL ARAÇLARI TURİZM TİCARET VE SAN . A.Ş	MEKTUP	1	4.650,00	1	4.650,00	-	-	-	-
İZMİR İL TELEKOM MÜDÜRLÜĞÜ .	MEKTUP	1	246.300,00	1	246.300,00	-	-	-	-
DEMİRAY TAAHHÜT TURİZM İNŞAAT SAN. VE TİC LTD. ŞTİ.	MEKTUP	1	24.000,00	1	24.000,00	-	-	-	-
İZBATI YAPI SAN. TİC.LTD.ŞTİ.	MEKTUP	1	250,00	1	250,00	-	-	-	-
CLEANOSOL YOL İŞARETLERİ İNŞ.TAAHHÜT SANAYİ VE TİC.A.Ş.	MEKTUP	1	43.515,00	1	43.515,00	-	-	-	-
YAMAN PETROL SAN.VE TİC.LTD.ŞTİ. .	MEKTUP	1	7.200,00	1	7.200,00	-	-	-	-
SEREN SPOR MALZEMELERİ TEKSTİL GIDA REK. TUR.SAN. VE TİC.LTD.ŞTİ.	MEKTUP	1	3.000,00	1	3.000,00	-	-	-	-
ELİNEL ELK.ELEK.MAK.İNŞ.SAN.VE TİC.İHR. İTH.LTD.ŞTİ	MEKTUP	1	9.325,00	1	9.325,00	-	-	-	-
VATAN YAPI PEYJAZ TEM.İNSAN KAYN.GIDA SAN.TİC.LTD.ŞTİ.	MEKTUP	1	19.300,00	1	19.300,00	-	-	-	-
EFE ENDÜSTRİ VE TİC. A.Ş	MEKTUP	1	19.800,00	1	19.800,00	-	-	-	-
INPRO MÜH. MÜŞ. İNŞ.SAN.TİC.LTD.ŞTİ.	MEKTUP	1	5.600,00	1	5.600,00	-	-	-	-
TUNCERLER YAPI MAL.TUR.SAN.TİC.LTD.ŞTİ.	MEKTUP	1	15.204,00	1	15.204,00	-	-	-	-
YÜZÜCÜ İNŞAAT SAN.TİC.LTD.ŞTİ.	MEKTUP	1	8.526,00	1	8.526,00	-	-	-	-
HAYSU ÖZEL SAĞLIK HİZMETLERİ VE TİC.LTD.ŞTİ.	MEKTUP	1	5.000,00	1	5.000,00	-	-	-	-
SÜRAT EĞT.ARAÇ.BÜRO MOB.SİST.A.Ş.	MEKTUP	1	6.000,00	1	6.000,00	-	-	-	-
İZ-KA TEMİZLİK GERİ KAZANIM İNŞ.TUR.NAK. TEKS.OTOM.SAN.TİC.ŞT	MEKTUP	1	9.000,00	1	9.000,00	-	-	-	-
YAPI TEKNİK MÜH.VE MÜŞ. LTD. ŞTİ. .	MEKTUP	1	2.500,00	1	2.500,00	-	-	-	-
PREFABRİK YAPI İNŞAAT SAN. VE TİC.A.Ş	MEKTUP	1	14.400,00	1	14.400,00	-	-	-	-
İNCEKARALAR LABORATUAR ÇİH.PAZARLAMA A.Ş.	MEKTUP	1	15.960,00	1	15.960,00	-	-	-	-
HYUNDAİ ASSAN OTOMOTİV SAN.TİC.AŞ.	MEKTUP	1	3.305,00	1	3.305,00	-	-	-	-
S.S. EĞE ÖRNEK SU ÜRÜNLERİ KOOP. .	MEKTUP	1	6.000,00	1	6.000,00	-	-	-	-

TEMİNAT MEKTUPLARI SAYIM TUTANAĞI (₺)

KURUMUN	Adı : İZMİR BÜYÜKŞEHİR BELEDİYESİ	Günü : 31
	Kodu : 46-35-1	Ayı : 12
		Yılı : 2018

SAYIM SONUCUNDA BULUNAN DEĞERLERİN									
KİME AİT OLDUĞU	CİNSİ	ADEĐİ	TUTARI	SAYIMDA BULUNAN MİKTAR		NOKSAN		FAZLASI	
				ADET	TUTAR	ADET	TUTAR	ADET	TUTAR
REİS BALIKÇILIK TİC.VE SAN.LTD.ŞTİ. .	MEKTUP	1	6.000,00	1	6.000,00	-	-	-	-
MEHMET AKİF OLATAŞ	MEKTUP	1	6.000,00	1	6.000,00	-	-	-	-
KOMODOR SU ÜRÜNLERİ TİC. VE SAN. LTD.ŞTİ	MEKTUP	1	6.000,00	1	6.000,00	-	-	-	-
EGEMEN BALIKÇILIK GIDA SAN.TİC.LTD.ŞTİ.	MEKTUP	1	6.000,00	1	6.000,00	-	-	-	-
ANIL BALIKÇILIK İTH.İHR.SAN.TİC.	MEKTUP	1	6.000,00	1	6.000,00	-	-	-	-
ADA HARİTA İNŞ.TİC.LTD.ŞTİ	MEKTUP	1	6.300,00	1	6.300,00	-	-	-	-
ADA HARİTA İNŞ.TİC.LTD.ŞTİ	MEKTUP	1	5.300,00	1	5.300,00	-	-	-	-
MAKRO HARİTA PLAN MİM.MÜH.İNŞ.TUR.SAN. TİC.LTD.ŞTİ	MEKTUP	1	4.200,00	1	4.200,00	-	-	-	-
MAKRO HARİTA PLAN MİM.MÜH.İNŞ.TUR.SAN. TİC.LTD.ŞTİ	MEKTUP	1	4.020,00	1	4.020,00	-	-	-	-
LÜTFİ AYDIN	MEKTUP	1	5.000,00	1	5.000,00	-	-	-	-
BOZOĞLU İNŞ.TAAH.TİC.LTD.ŞTİ.	MEKTUP	1	8.190.000,00	1	8.190.000,00	-	-	-	-
FERHANOĞLU İNŞAAT VE TİC.LTD.ŞTİ. .	MEKTUP	1	11.420,00	1	11.420,00	-	-	-	-
FERHANOĞLU İNŞAAT VE TİC.LTD.ŞTİ. .	MEKTUP	1	1.150,00	1	1.150,00	-	-	-	-
FERHANOĞLU İNŞAAT VE TİC.LTD.ŞTİ. .	MEKTUP	1	1.150,00	1	1.150,00	-	-	-	-
TÜRK TELEKOM BAŞ.MÜD. BATI I BÖLGE MÜDÜRLÜ	MEKTUP	1	2.500,00	1	2.500,00	-	-	-	-
YERTAŞ İNŞ.TUR.SAN.VE MADEN TİC.LTD.ŞTİ	MEKTUP	1	125.000,00	1	125.000,00	-	-	-	-
BÜRO SAN OFİS MOB.MAL.İNŞ.MAL.İTH.İHR.SA VE TİC.AŞ.	MEKTUP	1	6.600,00	1	6.600,00	-	-	-	-
TÜRK TELEKOM BAŞ.MÜD. BATI I BÖLGE MÜDÜRLÜ	MEKTUP	1	96.787,31	1	96.787,31	-	-	-	-
TÜRK TELEKOM BAŞ.MÜD. BATI I BÖLGE MÜDÜRLÜ	MEKTUP	1	236.832,67	1	236.832,67	-	-	-	-
TÜRK TELEKOM BAŞ.MÜD. BATI I BÖLGE MÜDÜRLÜ	MEKTUP	1	30.939,93	1	30.939,93	-	-	-	-
KEMAL PAKTEMUR	MEKTUP	1	4.400,00	1	4.400,00	-	-	-	-
REŞİT SİYAHKOÇ	MEKTUP	1	5.500,00	1	5.500,00	-	-	-	-
HAYDAR AKBIYIK GÜLİSTAN SU ÜRÜNLERİ	MEKTUP	1	6.600,00	1	6.600,00	-	-	-	-
VATAN MEYVE SEBZE GIDA SAN.TİC.LTD.ŞTİ.	MEKTUP	1	4.700,00	1	4.700,00	-	-	-	-
FESİH KAHRİMAN	MEKTUP	1	4.700,00	1	4.700,00	-	-	-	-
HÜSEYİN GÜNER GIDA MAD. NAK.TUR.SAN.TİC.LTD.	MEKTUP	1	4.400,00	1	4.400,00	-	-	-	-
HAYRANOĞULLARI İNŞ.TAAH.LTD.ŞTİ.	MEKTUP	1	5.500,00	1	5.500,00	-	-	-	-
BÜLENT SELANİKERİ	MEKTUP	1	6.600,00	1	6.600,00	-	-	-	-
MAPGİS İMAR ANONİM ŞİRKETİ	MEKTUP	1	104.000,00	1	104.000,00	-	-	-	-
TÜRK TELEKOM BAŞ.MÜD. BATI I BÖLGE MÜDÜRLÜ	MEKTUP	1	57.000,00	1	57.000,00	-	-	-	-
AKSİYON ENERJİ VE YAPI MÜH.PROJE TAAH. TUR.SAN.TİC.LTD.ŞTİ	MEKTUP	1	5.400,00	1	5.400,00	-	-	-	-
TÜRK TELEKOM BAŞ.MÜD. BATI I BÖLGE MÜDÜRLÜ	MEKTUP	1	6.000,00	1	6.000,00	-	-	-	-
İZMİR OTOBÜS VE TERMİNAL İLT.A.Ş. .	MEKTUP	1	200.000,00	1	200.000,00	-	-	-	-
EKOŞİS ÇEVRE VE İŞ GÜV.TEKNO.ELEK.SAN. VE TİC.LTD.ŞTİ	MEKTUP	1	9.705,00	1	9.705,00	-	-	-	-
CSR ZHUZHOU ELECTRIC LOCOMOTIVE CO.LTD	MEKTUP	1	4.427.294,54	1	4.427.294,54	-	-	-	-
MEGA ÖZEL SAĞ. HİZ VE MED.ÜRÜN SAN. TİC. A.Ş	MEKTUP	1	21.414,00	1	21.414,00	-	-	-	-
MONDE TIBBİ MAL.GIDA HAY.İNSAN KAY.İNŞ.İTH. İHR.SAN. VE TİC.LTD.ŞTİ.	MEKTUP	1	2.610,00	1	2.610,00	-	-	-	-
MVM MEDİKAL VET.MALZ.SAN.TİC.LTD.ŞTİ.	MEKTUP	1	2.275,00	1	2.275,00	-	-	-	-
ALİ KESİMLİ	MEKTUP	1	7.000,00	1	7.000,00	-	-	-	-
AYGÖR TURİZM İNŞAAT SAN.VE TİC.LTD.ŞTİ	MEKTUP	1	6.000,00	1	6.000,00	-	-	-	-
ASAYSA İNŞ.VE DİŞ TİC.A.Ş.	MEKTUP	1	50.000,00	1	50.000,00	-	-	-	-
TÜRK TELEKOMİNİKASYON AŞ.	MEKTUP	1	750,00	1	750,00	-	-	-	-
TEOS MARİNA İŞLETME TİC.A.Ş.	MEKTUP	1	72.000,00	1	72.000,00	-	-	-	-
EVER FRESH GIDA TİCARET LİMİTED ŞİRKETİ	MEKTUP	1	10.000,00	1	10.000,00	-	-	-	-
MAPGİS İMAR ANONİM ŞİRKETİ	MEKTUP	1	12.480,00	1	12.480,00	-	-	-	-
ME-SA BALIKÇILIK SU ÜRÜNLERİ TURİZM SAN TİC. LTD. ŞTİ.	MEKTUP	1	7.500,00	1	7.500,00	-	-	-	-
TÜRK TELEKOM BAŞ.MÜD. BATI I BÖLGE MÜDÜRLÜ	MEKTUP	1	47.500,00	1	47.500,00	-	-	-	-
TÜRK TELEKOMİNİKASYON AŞ.	MEKTUP	1	1.700,00	1	1.700,00	-	-	-	-
TÜRK TELEKOM BAŞ.MÜD. BATI I BÖLGE MÜDÜRLÜ	MEKTUP	1	140.000,00	1	140.000,00	-	-	-	-
TÜRK TELEKOM BAŞ.MÜD. BATI I BÖLGE MÜDÜRLÜ	MEKTUP	1	3.000,00	1	3.000,00	-	-	-	-
TÜRK TELEKOM BAŞ.MÜD. BATI I BÖLGE MÜDÜRLÜ	MEKTUP	1	233.000,00	1	233.000,00	-	-	-	-
ALİ TEMİZYÜREK	MEKTUP	1	5.000,00	1	5.000,00	-	-	-	-
TÜRK TELEKOM BAŞ.MÜD. BATI I BÖLGE MÜDÜRLÜ	MEKTUP	1	55.000,00	1	55.000,00	-	-	-	-
İSBAK İSTANBUL ULAŞIM HAB.VE GÜV. TEKNOJİLERİ SAN. VE TİC. AŞ.	MEKTUP	1	40.344,12	1	40.344,12	-	-	-	-
BİLGİTÜRK BİLGİSAYAR TEKNOJİLERİ A.Ş.	MEKTUP	1	2.750,00	1	2.750,00	-	-	-	-
TÜRK TELEKOM BAŞ.MÜD. BATI I BÖLGE MÜDÜRLÜ	MEKTUP	1	18.500,00	1	18.500,00	-	-	-	-
ŞİPKON PRE. KONT. VE ÇELİK TAŞ.SİS.YAPILAR İNŞ.TAH.TİC.LTD.ŞTİ.	MEKTUP	1	7.200,00	1	7.200,00	-	-	-	-
TÜRK TELEKOM BAŞ.MÜD. BATI I BÖLGE MÜDÜRLÜ	MEKTUP	1	8.000,00	1	8.000,00	-	-	-	-
BİLGİTÜRK BİLGİSAYAR TEKNOJİLERİ A.Ş.	MEKTUP	1	43.500,00	1	43.500,00	-	-	-	-
TÜRK TELEKOM BAŞ.MÜD. BATI I BÖLGE MÜDÜRLÜ	MEKTUP	1	21.000,00	1	21.000,00	-	-	-	-
MEHMET HÜLAGÜ	MEKTUP	1	7.000,00	1	7.000,00	-	-	-	-
EDİP SÖNMEZ	MEKTUP	1	5.000,00	1	5.000,00	-	-	-	-
SÜLEYMAN ARLI	MEKTUP	1	7.000,00	1	7.000,00	-	-	-	-
ÖMÜR AY NAK.TURZ.SAN.TİC.LTD.ŞTİ. .	MEKTUP	1	5.000,00	1	5.000,00	-	-	-	-
ÖZLEM KOCA	MEKTUP	1	7.000,00	1	7.000,00	-	-	-	-
TEKAL BİLG.ENERJİ ÜRETİM MİMARLIK MÜH.İNŞ.TAAH. SAN.VE TİC.LTD.ŞTİ.	MEKTUP	1	30.000,00	1	30.000,00	-	-	-	-
VE TİCARET LİMİTED ŞTİ.	MEKTUP	1	7.000,00	1	7.000,00	-	-	-	-
TÜRK TELEKOM BAŞ.MÜD. BATI I BÖLGE MÜDÜRLÜ	MEKTUP	1	15.500,00	1	15.500,00	-	-	-	-
TEKAL BİLG.ENERJİ ÜRETİM MİMARLIK MÜH.İNŞ.TAAH. SAN.VE TİC.LTD.ŞTİ.	MEKTUP	1	6.100,00	1	6.100,00	-	-	-	-
ERDOĞAN VE ZAFER DURA KOLLEKTİF ŞİRKETİ	MEKTUP	1	7.000,00	1	7.000,00	-	-	-	-
TÜRK TELEKOM BAŞ.MÜD. BATI I BÖLGE MÜDÜRLÜ	MEKTUP	1	7.579,81	1	7.579,81	-	-	-	-
TÜRK TELEKOM BAŞ.MÜD. BATI I BÖLGE MÜDÜRLÜ	MEKTUP	1	27.000,00	1	27.000,00	-	-	-	-
VODAFONE NET İLETİŞİM HİZMETLERİ A.Ş	MEKTUP	1	17.500,00	1	17.500,00	-	-	-	-
TÜRK TELEKOMİNİKASYON AŞ.	MEKTUP	1	174.622,53	1	174.622,53	-	-	-	-
TÜRK TELEKOMİNİKASYON AŞ.	MEKTUP	1	4.000,00	1	4.000,00	-	-	-	-
TÜRK TELEKOMİNİKASYON AŞ.	MEKTUP	1	3.000,00	1	3.000,00	-	-	-	-
İZBAL (İZMİR BALIK-GIDA TİC.SAN.LTD.ŞTİ.)	MEKTUP	1	10.000,00	1	10.000,00	-	-	-	-



TEMİNAT MEKTUPLARI SAYIM TUTANAĞI (₺)

KURUMUN	Adı : İZMİR BÜYÜKŞEHİR BELEDİYESİ	Günü : 31
	Kodu : 46-35-1	Ayı : 12
		Yılı : 2018

SAYIM SONUCUNDA BULUNAN DEĞERLERİN									
KİME AİT OLDUĞU	CİNSİ	ADEDİ	TUTARI	SAYIMDA BULUNAN MİKTAR		NOKSAN		FAZLASI	
				ADET	TUTAR	ADET	TUTAR	ADET	TUTAR
EKOSİS ÇEVRE VE İŞ GÜV.TEKNO.ELEK.SAN. VE TİC.LTD.ŞTİ	MEKTUP	1	6.504,00	1	6.504,00	-	-	-	-
AKMAN BALIKÇILIK SAN.TİC.LTD. ŞTİ.	MEKTUP	1	10.000,00	1	10.000,00	-	-	-	-
İLBA İNŞAAT MAL.TUR.SAN.DIŞ TİC.LTD.ŞTİ.	MEKTUP	1	240.000,00	1	240.000,00	-	-	-	-
YÖNSİS MİMARİ YÖN.SİS.SAN. VE TİC. LTD.ŞTİ.	MEKTUP	1	3.250,00	1	3.250,00	-	-	-	-
İZMİR KÖRFEZ BALIKÇILIK İNŞ.TURİZM VE PETROL ÜRÜNLERİ SAN. TİC. A.Ş.	MEKTUP	1	10.000,00	1	10.000,00	-	-	-	-
ALİ ULUPUNAR	MEKTUP	1	5.000,00	1	5.000,00	-	-	-	-
ALİ ULUPUNAR	MEKTUP	1	8.000,00	1	8.000,00	-	-	-	-
MEMET MORKOÇ	MEKTUP	1	8.000,00	1	8.000,00	-	-	-	-
TEKAL BİLG.ENERJİ ÜRETİM MİMARLIK MÜH.İNŞ.TAAH. SAN.VE TİC.LTD.ŞTİ.	MEKTUP	1	13.000,00	1	13.000,00	-	-	-	-
NADİRŞAH YAŞAR TARIM ÜR.NAK.İNŞ.LTD.ŞTİ.	MEKTUP	1	5.000,00	1	5.000,00	-	-	-	-
RECEPHAN TOY	MEKTUP	1	8.000,00	1	8.000,00	-	-	-	-
GÖKHAN AYVALI	MEKTUP	1	8.000,00	1	8.000,00	-	-	-	-
HASAN GÜNEŞ	MEKTUP	1	5.000,00	1	5.000,00	-	-	-	-
SEKOM İLETİŞİM SİSTEMLERİ SAN. VE TİC. A.Ş.	MEKTUP	1	84.000,00	1	84.000,00	-	-	-	-
AYSU YAŞ SEBZE VE MEYVE İHTALAT İHRACAT TİCARET LİMİTED ŞİRKETİ	MEKTUP	1	8.000,00	1	8.000,00	-	-	-	-
CAVIT AKKAN	MEKTUP	1	8.000,00	1	8.000,00	-	-	-	-
MURAT BETON	MEKTUP	1	8.000,00	1	8.000,00	-	-	-	-
BİLGİTÜRK BİLGİSAYAR TEKNOLOJİLERİ A.Ş.	MEKTUP	1	20.650,00	1	20.650,00	-	-	-	-
VE TİCARET LİMİTED ŞİRKETİ	MEKTUP	1	10.000,00	1	10.000,00	-	-	-	-
GIY.TEKS.SARRAFLIK SAN. VE TİC. LTD. ŞTİ.	MEKTUP	1	8.000,00	1	8.000,00	-	-	-	-
HİZMETLERİ İLAÇLAMA VE TURİZM SAN.VE TİC. A.Ş.	MEKTUP	1	716.350,00	1	716.350,00	-	-	-	-
İNŞAAT HAYV. SAN. VE TİC. LTD. ŞTİ.	MEKTUP	1	6.000,00	1	6.000,00	-	-	-	-
TOPCUOĞLU TARIM ÜR. BES. HAY.SAN. TİC. L.	MEKTUP	1	8.000,00	1	8.000,00	-	-	-	-
SABIR AKBÖRÜ	MEKTUP	1	8.000,00	1	8.000,00	-	-	-	-
RAMAZAN DOĞAN	MEKTUP	1	5.000,00	1	5.000,00	-	-	-	-
ESKİŞEHİR JİM.VE SPOR MLZ.SAN.TİC.LTD.ŞT	MEKTUP	1	5.470,00	1	5.470,00	-	-	-	-
SIEMENS SANAYİ VE TİCARET A.Ş.	MEKTUP	1	522,00	1	522,00	-	-	-	-
SEÇKİN WORLDWIDE DENİZ ÜRÜN.İÇ.VEDİŞ.TİC.ANONİM	MEKTUP	1	10.000,00	1	10.000,00	-	-	-	-
HÜSEYİNOĞULLARI TUR.TAŞ.ODUN.KÖM.PET.TEM.GİD.TİC. LTD.ŞTİ.	MEKTUP	1	5.000,00	1	5.000,00	-	-	-	-
KARASU BAL.HAYV.HURD.GIDA.TURZ.VETİC.LTD.ŞTİ.	MEKTUP	1	8.700,00	1	8.700,00	-	-	-	-
MİTES AKAR.VE SERV.İST.AR.VE GER.İNŞ.SAN VE TİC.LTD.ŞTİ.	MEKTUP	1	2.145,00	1	2.145,00	-	-	-	-
BAŞAK MATBAACILIK TAN.HİZ. LTD. ŞTİ.	MEKTUP	1	19.000,00	1	19.000,00	-	-	-	-
HİZMETLERİ İLAÇLAMA VE TURİZM SAN.VE TİC. A.Ş.	MEKTUP	1	1.152.000,00	1	1.152.000,00	-	-	-	-
EKİNSU TARIM VE SU ÜRÜN. SAN. VE TİC. LTD. ŞTİ.	MEKTUP	1	10.000,00	1	10.000,00	-	-	-	-
TEĞET MİM. İNŞ.SAN.VE TİC.LTD.ŞTİ.	MEKTUP	1	189.000,00	1	189.000,00	-	-	-	-
DEMİRAY TAAHHÜT TURİZM İNŞAAT SAN. VE TİC LTD. ŞTİ.	MEKTUP	1	49.000,00	1	49.000,00	-	-	-	-
ROKSAN İLAÇ SAN. VE TİC. LTD. ŞTİ.	MEKTUP	1	2.808,00	1	2.808,00	-	-	-	-
BELDE İLAÇLAMA VE SAĞ.ÜR.PAZ.TİC. VE SAN LTD.ŞTİ.	MEKTUP	1	3.314,00	1	3.314,00	-	-	-	-
TÜRK TELEKOM BAŞ.MÜD. BATI I BÖLGE MÜDÜRLÜ	MEKTUP	1	17.750,00	1	17.750,00	-	-	-	-
ULCAY İZKİMTEKS LASTİK VE KİMYA TEKSTİL SAN. VE TİC.LTD.ŞTİ.	MEKTUP	1	9.800,00	1	9.800,00	-	-	-	-
TÜRK TELEKOMİNİKASYON A.Ş.	MEKTUP	1	5.600,00	1	5.600,00	-	-	-	-
HİZMETLERİ İLAÇLAMA VE TURİZM SAN.VE TİC. A.Ş.	MEKTUP	1	4.250.000,00	1	4.250.000,00	-	-	-	-
ASELSAN ELEKTRONİK SAN.VE TİC.A.Ş.	MEKTUP	1	63.000,00	1	63.000,00	-	-	-	-
ANIL BALIKÇILIK İTH.İHR.SAN.TİC.LTD.ŞTİ	MEKTUP	1	15.000,00	1	15.000,00	-	-	-	-
VODAFONE ALTERNATİF TELEKOM HİZ.AŞ.	MEKTUP	1	8.500,00	1	8.500,00	-	-	-	-
SAN.TİC.LTD.ŞTİ.	MEKTUP	1	15.000,00	1	15.000,00	-	-	-	-
İL-SER HASERE İLAÇLARI VE MAK.SAN.TİC. LTD.ŞTİ.	MEKTUP	1	9.850,00	1	9.850,00	-	-	-	-
AGROFORCE KİMYA TAR.ZİR.İLAÇ MAK.SAN.VE TİC.LTD.ŞT	MEKTUP	1	9.000,00	1	9.000,00	-	-	-	-
BİLGİTÜRK BİLGİSAYAR TEKNOLOJİLERİ A.Ş.	MEKTUP	1	20.500,00	1	20.500,00	-	-	-	-
ATAK İNŞAAT TİC.TUR.SAN.İTH.İHR.LTD.ŞTİ.	MEKTUP	1	700.000,00	1	700.000,00	-	-	-	-
SELİN ENERJİ İNŞAAT TAAH.LTD.ŞTİ.	MEKTUP	1	42.816,00	1	42.816,00	-	-	-	-
TEKNİK-İŞ MUSTAFA USTA	MEKTUP	1	35.500,00	1	35.500,00	-	-	-	-
ROKSAN İLAÇ SAN. VE TİC. LTD. ŞTİ.	MEKTUP	1	10.129,00	1	10.129,00	-	-	-	-
PAVURYA BALIK.İST.SAN.İTH.İHR.TİC LTD ŞTİ	MEKTUP	1	10.000,00	1	10.000,00	-	-	-	-
YORTEK ELK.TAAH.TUR.B.SAR. SİST.SAN. TİC.	MEKTUP	1	80.000,00	1	80.000,00	-	-	-	-
REMZİ TURAN RTS JEOTEKNİK MÜH. VE SONDAJÇILIK-UGUR UŞARER	MEKTUP	1	17.500,00	1	17.500,00	-	-	-	-
DEMİRAY TAAHHÜT TURİZM İNŞAAT SAN. VE TİC LTD. ŞTİ.	MEKTUP	1	2.000,00	1	2.000,00	-	-	-	-
DEMİRAY TAAHHÜT TURİZM İNŞAAT SAN. VE TİC LTD. ŞTİ.	MEKTUP	1	30.000,00	1	30.000,00	-	-	-	-
BİMEL İZMİR ELEKTRONİK MAMULLERİ SAN.PAZ.LTD.ŞTİ.	MEKTUP	1	8.219,00	1	8.219,00	-	-	-	-
TÜRK PRYSMIAN KABLO SİSTEMLERİ A.Ş.	MEKTUP	1	5.650,80	1	5.650,80	-	-	-	-
TÜRK TELEKOMİNİKASYON AŞ.	MEKTUP	1	11.750,00	1	11.750,00	-	-	-	-
UNICOM ÜNİVERSAL BİL.HİZ.TİC.VE LTD.ŞTİ.	MEKTUP	1	2.661,21	1	2.661,21	-	-	-	-
ASMİRA MİM.RES.S.SEMRA EMEK	MEKTUP	1	16.058,00	1	16.058,00	-	-	-	-
YÜCEL KÖSE	MEKTUP	1	16.000,00	1	16.000,00	-	-	-	-
TİC.LTD.ŞTİ.	MEKTUP	1	2.176,80	1	2.176,80	-	-	-	-
(BOŞ) GÜNEŞ ROT BALANS LASTİK LTD.ŞTİ. (BOŞ)	MEKTUP	1	9.914,16	1	9.914,16	-	-	-	-
İMC ŞİRKETLER GRUBU MEDİKAL SAĞ. İNŞ.GİD.TUR.TEK.SAN.VE TİC.LTD.ŞTİ.	MEKTUP	1	6.000,00	1	6.000,00	-	-	-	-
ULCAY İZKİMTEKS LASTİK VE KİMYA TEKSTİL SAN. VE TİC.LTD.ŞTİ.	MEKTUP	1	30.575,00	1	30.575,00	-	-	-	-
LTD.ŞTİ.	MEKTUP	1	4.500,00	1	4.500,00	-	-	-	-
DEMİRAY TAAHHÜT TURİZM İNŞAAT SAN. VE TİC LTD. ŞTİ.	MEKTUP	1	19.500,00	1	19.500,00	-	-	-	-
SEKOM İLETİŞİM SİSTEMLERİ SAN. VE TİC. A.Ş.	MEKTUP	1	8.908,00	1	8.908,00	-	-	-	-
PROSEL BİLGİSAYAR ELEKTRONİK TUR.SAN.VETİC. LTD.ŞTİ.	MEKTUP	1	4.308,72	1	4.308,72	-	-	-	-
GÖKTUN ÇELİK MOBİLYA İMALAT SAN.VE TİC. LTD.ŞTİ.	MEKTUP	1	3.200,00	1	3.200,00	-	-	-	-
BİLGİTÜRK BİLGİSAYAR TEKNOLOJİLERİ A.Ş.	MEKTUP	1	9.000,00	1	9.000,00	-	-	-	-
BAYHAN İNŞ.TURZ.TİC.VE SAN.LTD.ŞTİ.	MEKTUP	1	25.400,00	1	25.400,00	-	-	-	-
BARANKAYA İNŞ.HAF.TAAH.AK.SAN.MAD.GİD. TİC.A.Ş.	MEKTUP	1	415.000,00	1	415.000,00	-	-	-	-
BİLGİTÜRK BİLGİSAYAR TEKNOLOJİLERİ A.Ş.	MEKTUP	1	1.700,00	1	1.700,00	-	-	-	-

TEMİNAT MEKTUPLARI SAYIM TUTANAĞI (₺)

KURUMUN	Adı : İZMİR BÜYÜKŞEHİR BELEDİYESİ	Günü : 31
	Kodu : 46-35-1	Ayı : 12
		Yılı : 2018

SAYIM SONUCUNDA BULUNAN DEĞERLERİN									
KİME AİT OLDUĞU	CİNSİ	ADEĐİ	TUTARI	SAYIMDA BULUNAN MİKTAR		NOKSAN		FAZLASI	
				ADET	TUTAR	ADET	TUTAR	ADET	TUTAR
DEMİRAY TAAHHÜT TURİZM İNŞAAT SAN. VE TİC LTD. ŞTİ.	MEKTUP	1	99.000,00	1	99.000,00	-	-	-	-
SELVAN İNŞ.TAAH.BOYA DEK.LTD.ŞTİ.	MEKTUP	1	18.000,00	1	18.000,00	-	-	-	-
LİDER DERİ ÜRÜNLERİ SAN. VE TİC.A.Ş.	MEKTUP	1	7.000,00	1	7.000,00	-	-	-	-
BARANKAYA İNŞ.HAF.TAAH.AK.SAN.MAD.GID. TİC.A.Ş.	MEKTUP	1	337.500,00	1	337.500,00	-	-	-	-
BRONTO SKYLIFT OY AB	MEKTUP	1	169.448,40	1	169.448,40	-	-	-	-
ETKİN TIBBİ CİHAZLAR SERVİS TİC.VE SAN.LTD.ŞTİ.	MEKTUP	1	5.314,00	1	5.314,00	-	-	-	-
BİLGİTÜRK BİLGİSAYAR TEKNOLOJİLERİ A.Ş.	MEKTUP	1	32.250,00	1	32.250,00	-	-	-	-
KULELİ HORTUM VE YANGIN MAL.SAN.TİC.A.Ş.	MEKTUP	1	5.300,00	1	5.300,00	-	-	-	-
BALOGLU MÜH.MİM.İNŞ.TUR.TİC.LTD.ŞTİ.	MEKTUP	1	3.200,00	1	3.200,00	-	-	-	-
LÖHER ASANSÖR VE YÜRÜYEN MERDİVEN SAN. TİC. A.Ş.	MEKTUP	1	13.116,00	1	13.116,00	-	-	-	-
SİSTAŞ SAYISAL İLETİŞİM SAN.VE TİC.A.Ş	MEKTUP	1	8.000,00	1	8.000,00	-	-	-	-
ANIT YAPI İNŞ.SAN. VETİC.LTD.ŞTİ.	MEKTUP	1	32.000,00	1	32.000,00	-	-	-	-
ŞİPKON PRE. KONT. VE ÇELİK TAŞ.SİS.YAPILAR İNŞ.TAH.TİC.LTD.ŞTİ.	MEKTUP	1	6.120,00	1	6.120,00	-	-	-	-
NORTHSTAR TEKNİ ÜRETİM A.Ş.	MEKTUP	1	4.000,00	1	4.000,00	-	-	-	-
BARANKAYA İNŞ.HAF.TAAH.AK.SAN.MAD.GID. TİC.A.Ş.	MEKTUP	1	93.000,00	1	93.000,00	-	-	-	-
SEREL BİLGİ İŞLEM MALZ.SAN. VE TİC.LTD.ŞTİ.	MEKTUP	1	4.452,00	1	4.452,00	-	-	-	-
OTO ERTAN - JANT AKÜ LASTİK TİC.LTD.ŞTİ.	MEKTUP	1	7.000,00	1	7.000,00	-	-	-	-
DEMİRAY TAAHHÜT TURİZM İNŞAAT SAN. VE TİC LTD. ŞTİ.	MEKTUP	1	260.500,00	1	260.500,00	-	-	-	-
BİLGİTÜRK BİLGİSAYAR TEKNOLOJİLERİ A.Ş.	MEKTUP	1	5.400,00	1	5.400,00	-	-	-	-
NAİL ÖZKARDEŞ TURİZM İNŞ.SAN. VE TİC. A.Ş.	MEKTUP	1	25.000,00	1	25.000,00	-	-	-	-
KASIM KUTLU ELEKT.ELEKTRONİK MAK.İNŞ.VE TİC.A.Ş.	MEKTUP	1	11.660,00	1	11.660,00	-	-	-	-
CENGİZ BARANDIR	MEKTUP	1	3.827,40	1	3.827,40	-	-	-	-
CENGİZ BARANDIR	MEKTUP	1	2.306,49	1	2.306,49	-	-	-	-
EGE PRESTİJ EL.TEL.MAK.SAN.TİC.LTD.ŞTİ.	MEKTUP	1	22.555,00	1	22.555,00	-	-	-	-
HİZMETLERİ İLAÇLAMA VE TURİZM SAN.VE TİC. A.Ş.	MEKTUP	1	316.500,00	1	316.500,00	-	-	-	-
ANALİZ MÜH.İNŞ.SOND.MADEN.SAN.VE TİC.LTD.ŞTİ.	MEKTUP	1	3.840,00	1	3.840,00	-	-	-	-
BARANKAYA İNŞAAT HAFR. TAAH. AKRY. SAN. TİC. A.Ş.	MEKTUP	1	75.000,00	1	75.000,00	-	-	-	-
BARANKAYA İNŞAAT HAFR. TAAH. AKRY. SAN. TİC. A.Ş.	MEKTUP	1	200.000,00	1	200.000,00	-	-	-	-
ŞİRKETİ	MEKTUP	1	36.450,00	1	36.450,00	-	-	-	-
ŞİRKETİ	MEKTUP	1	36.000,00	1	36.000,00	-	-	-	-
SEKOM İLETİŞİM SİSTEMLERİ SAN. VE TİC. A.Ş.	MEKTUP	1	5.100,00	1	5.100,00	-	-	-	-
RAY SİGORTA BÖLGE MÜDÜRLÜĞÜ	MEKTUP	1	45.000,00	1	45.000,00	-	-	-	-
İNŞ.SAN.TİC.LTD.ŞTİ.	MEKTUP	1	3.800,00	1	3.800,00	-	-	-	-
EDK PROJE MÜŞ. MÜH.İNŞ.SAN. VE TİC.LTD. ŞTİ.	MEKTUP	1	5.100,00	1	5.100,00	-	-	-	-
GÜNEŞ GAZ ULUSLARARASI NAK.TİC. VE SAN. A.Ş.	MEKTUP	1	13.850,00	1	13.850,00	-	-	-	-
SOLFEJ ORGANİZASYONAJANS R.T.N.M.Y.G.VESANA.HİZ. TİC.LTD.ŞTİ	MEKTUP	1	29.358,60	1	29.358,60	-	-	-	-
SOLFEJ ORGANİZASYONAJANS R.T.N.M.Y.G.VESANA.HİZ. TİC.LTD.ŞTİ	MEKTUP	1	5.040,00	1	5.040,00	-	-	-	-
ERDEM ECZA DEPOSU TİCARET A.Ş.	MEKTUP	1	1.350,00	1	1.350,00	-	-	-	-
ASMİRA MİM.RES.S.SEMRA EMEK	MEKTUP	1	24.000,00	1	24.000,00	-	-	-	-
PAŞA REKLAM MARKET LTD.ŞTİ.	MEKTUP	1	2.755,00	1	2.755,00	-	-	-	-
NUKLEUS SAĞLIK ÜRÜN.TANI HİZM.SAN.VE TİC.LTD.ŞTİ.	MEKTUP	1	16.688,00	1	16.688,00	-	-	-	-
DÜNYA HAR.MÜH.İNŞ.TAAH.SAN.TİC.LTD.ŞTİ.	MEKTUP	1	7.200,00	1	7.200,00	-	-	-	-
FIRTINA DENİZ ÜRÜN. İTH. İHR. A.YKT. TUR GIDA SAN. VE TİC. LT	MEKTUP	1	12.500,00	1	12.500,00	-	-	-	-
DEMİRAY TAAHHÜT TURİZM İNŞAAT SAN. VE TİC LTD. ŞTİ.	MEKTUP	1	69.000,00	1	69.000,00	-	-	-	-
KATMERCİLER ARAÇ ÜSTÜ EKİPMAN SAN VE TİC A.Ş.	MEKTUP	1	418.307,57	1	418.307,57	-	-	-	-
İZELMAN GEN.HİZ.OTOP.ÖZ.EĞİT İT.F.SAĞ HİZ.TİC.A.Ş	MEKTUP	1	650.000,00	1	650.000,00	-	-	-	-
EGE BORDO YEŞİL DNZ BLK SAN TİC LTD ŞTİ	MEKTUP	1	15.000,00	1	15.000,00	-	-	-	-
KARASU BAL.HAYV.HURD.GIDA.TURZ.VETİC.LTD.ŞTİ.	MEKTUP	1	3.800,00	1	3.800,00	-	-	-	-
DEMİRAY TAAHHÜT TURİZM İNŞAAT SAN. VE TİC LTD. ŞTİ.	MEKTUP	1	47.500,00	1	47.500,00	-	-	-	-
LAMİNEKS MATBAACILIK DİJİTAL BASKI İŞLERİ SAN.TİC. LTD.ŞTİ.	MEKTUP	1	9.700,00	1	9.700,00	-	-	-	-
ÖZSU BALIK ÜRETİMİ VE MALZ GIDA SAN VE PAZ TİC LTD ŞTİ	MEKTUP	1	12.500,00	1	12.500,00	-	-	-	-
İSİTEK İSİ VE TEK.MAL.TİC.VE SAN.LTD.ŞTİ.	MEKTUP	1	4.600,00	1	4.600,00	-	-	-	-
AKSİYON ENERJİ VE YAPI MÜH.PROJE TAAH. TUR.SAN.TİC.LTD.ŞTİ	MEKTUP	1	5.292,00	1	5.292,00	-	-	-	-
TÜMAY DENİZ ÜRÜN.SAN VE TİC.LTD.ŞTİ	MEKTUP	1	12.500,00	1	12.500,00	-	-	-	-
HAYDAR AKBIYIK GÜLİSTAN SU ÜRÜNLERİ	MEKTUP	1	12.500,00	1	12.500,00	-	-	-	-
DADAŞ BALIKÇILIK SU ÜRÜN.NAK.İTH.İHR. SAN.TİC.LTD.ŞTİ.	MEKTUP	1	12.500,00	1	12.500,00	-	-	-	-
SEÇKİN WORDWIDE DENİZ ÜRÜN.İÇ VE DİŞ TİC.A.Ş. BUCA ŞUBESİ	MEKTUP	1	2.500,00	1	2.500,00	-	-	-	-
TURGAY BALIKÇILIK GIDA SAN.TİC.LTD.ŞTİ.	MEKTUP	1	15.000,00	1	15.000,00	-	-	-	-
NAK. TEM. HİZ. SAN. TİC. LTD.ŞTİ.	MEKTUP	1	15.000,00	1	15.000,00	-	-	-	-
SVL ELEKTRONİK BİLGİSAYAR SAN.VE TİC.LTD.ŞTİ.	MEKTUP	1	20.940,00	1	20.940,00	-	-	-	-
ÖZGER TARIM NAK.İNŞ.GIDA SAN.VE TİC.LTD.ŞTİ.	MEKTUP	1	11.000,00	1	11.000,00	-	-	-	-
EGE İMREN BALIK.GID.VE TUR.SAN.TİC.LTD. ŞTİ	MEKTUP	1	12.500,00	1	12.500,00	-	-	-	-
İMBAT SU ÜR.SOĞUK HA.İŞT.TAŞ.GI.SAN.TİC.LTD.ŞTİ.	MEKTUP	1	12.500,00	1	12.500,00	-	-	-	-
EGE TEMİZ BALIKÇILIK SU ÜR.GI.TUR.SAN. TİC.LTD.ŞTİ.	MEKTUP	1	12.500,00	1	12.500,00	-	-	-	-
HEPERDOĞAN SU ÜRÜNLERİ SAN. VE TİC. LTD. ŞTİ.	MEKTUP	1	15.000,00	1	15.000,00	-	-	-	-
SEBAHAT HEPERDOĞAN	MEKTUP	1	15.000,00	1	15.000,00	-	-	-	-
ÇEVRE İLAÇ MAKİNA SAN.VE TİC.LTD.ŞTİ.	MEKTUP	1	8.300,00	1	8.300,00	-	-	-	-
EDK PROJE MÜŞ. MÜH.İNŞ.SAN. VE TİC.LTD. ŞTİ.	MEKTUP	1	5.200,00	1	5.200,00	-	-	-	-
BARBAROS BOZDOĞAN	MEKTUP	1	12.500,00	1	12.500,00	-	-	-	-
TGAR BİLGİSAYAR ELEKTRONİK İLETİŞİM SİST. SAN. VE TİC. A.Ş.	MEKTUP	1	5.064,00	1	5.064,00	-	-	-	-
GAZİ ÖZEL SAĞLIK HİZ.A.Ş.	MEKTUP	1	25.000,00	1	25.000,00	-	-	-	-
BERKE DEBENSASON VE HASAN CENK DERELİ ADI ORT.	MEKTUP	1	14.400,00	1	14.400,00	-	-	-	-
BAK TEKSTİL ELEK.ELEKTRONİK İNŞ.SAN.VE TİC.A.Ş.	MEKTUP	1	5.850,00	1	5.850,00	-	-	-	-
MELTEM BALIKÇILIK GID.SAN. VE TİC.LTD.ŞTİ.	MEKTUP	1	15.000,00	1	15.000,00	-	-	-	-
ŞİRKETİ	MEKTUP	1	12.000,00	1	12.000,00	-	-	-	-
SERİL İNŞAAT SAN. TİC. LTD.ŞTİ.	MEKTUP	1	21.000,00	1	21.000,00	-	-	-	-
İNŞ.SAN.TİC.LTD.ŞTİ.	MEKTUP	1	350,00	1	350,00	-	-	-	-



TEMİNAT MEKTUPLARI SAYIM TUTANAĞI (₺)

KURUMUN	Adı : İZMİR BÜYÜKŞEHİR BELEDİYESİ	Günü : 31
	Kodu : 46-35-1	Ay : 12
		Yılı : 2018

SAYIM SONUCUNDA BULUNAN DEĞERLERİN									
KİME AİT OLDUĞU	CİNSİ	ADEĐİ	TUTARI	SAYIMDA BULUNAN MİKTAR		NOKSAN		FAZLASI	
				ADET	TUTAR	ADET	TUTAR	ADET	TUTAR
HAKAN TATAR	MEKTUP	1	5.550,00	1	5.550,00	-	-	-	-
HAKAN TATAR	MEKTUP	1	10.952,00	1	10.952,00	-	-	-	-
LÖHER ASANSÖR VE YÜRÜYEN MERDİVEN SAN. TIC. A.Ş.	MEKTUP	1	4.825,00	1	4.825,00	-	-	-	-
OM ELEKTRİK MAK.SAN.VE TİC.A.Ş.	MEKTUP	1	5.700,00	1	5.700,00	-	-	-	-
BİLGİTÜRK BİLGİSAYAR TEKNOLOJİLERİ A.Ş.	MEKTUP	1	5.000,00	1	5.000,00	-	-	-	-
BORUSAN MAK. VE GÜÇ SİST.SAN.VE TİC.A.Ş.	MEKTUP	1	4.500,00	1	4.500,00	-	-	-	-
ÇEVRE İLAÇ MAKİNA SAN.VE TİC.LTD.ŞTİ.	MEKTUP	1	13.800,00	1	13.800,00	-	-	-	-
AYDENİZ SU ÜR.MAL.YEM.YAVRU ÜRÜN PAZ.İTH .İHR.SAN.TİC.LTD.ŞTİ	MEKTUP	1	11.800,00	1	11.800,00	-	-	-	-
EMRE BALIKÇILIK SU ÜRÜN.İNŞ.İTH.İHR.SAN.TİC.LTD.ŞTİ.	MEKTUP	1	15.000,00	1	15.000,00	-	-	-	-
TİC. A.Ş.	MEKTUP	1	7.100,00	1	7.100,00	-	-	-	-
ATAK İNŞAAT TİC.TUR.SAN.İTH.İHR.LTD.ŞTİ.	MEKTUP	1	500.000,00	1	500.000,00	-	-	-	-
SAVRONİK SİS.TAAH.SAN.TİC.A.Ş.	MEKTUP	1	181.518,48	1	181.518,48	-	-	-	-
DENİZ TEKS.SAN.VE DİŞ TİC.LTD.ŞTİ.	MEKTUP	1	5.900,00	1	5.900,00	-	-	-	-
ZB MEDİKAL NAK.KOZ.TEKS.SAN. VE TİC.LTD.ŞTİ.	MEKTUP	1	5.000,00	1	5.000,00	-	-	-	-
ARM MÜH.HİZ.LTD.ŞTİ.	MEKTUP	1	4.440,00	1	4.440,00	-	-	-	-
TİC. A.Ş.	MEKTUP	1	2.370,00	1	2.370,00	-	-	-	-
ÖZKAN ÖZTÜRK İŞ MAK.YED.PAR.SER.SAN. TİC.LTD.ŞTİ.	MEKTUP	1	3.800,00	1	3.800,00	-	-	-	-
BS ULUSLARARASI MÜH.MÜŞ.İNŞ.VE TİC.LTD.ŞTİ	MEKTUP	1	4.740,00	1	4.740,00	-	-	-	-
EKİNSU TARIM VE SU ÜRÜN. SAN. VE TİC. LTD. ŞTİ.	MEKTUP	1	10.000,00	1	10.000,00	-	-	-	-
İSBAK İSTANBUL ULAŞIM HAB.VE GÜV. TEKNOLOJİLERİ SAN. VE TİC. A.Ş.	MEKTUP	1	57.851,34	1	57.851,34	-	-	-	-
SOLFEJ ORGANİZASYONAJANS R.T.N.M.Y.G.VESANA.HİZ. TİC.LTD.ŞTİ	MEKTUP	1	13.252,80	1	13.252,80	-	-	-	-
ARM MÜH.HİZ.LTD.ŞTİ.	MEKTUP	1	5.580,00	1	5.580,00	-	-	-	-
BSS BORAY İNŞ.ELEKT.TUR.MAK.SAN.TİC.A.Ş.	MEKTUP	1	6.750,00	1	6.750,00	-	-	-	-
HASAN YARAL	MEKTUP	1	5.000,00	1	5.000,00	-	-	-	-
TUNACAN OTOM. NAK.TUR.SAN.TİC.LTD.ŞTİ.	MEKTUP	1	6.500,00	1	6.500,00	-	-	-	-
EKOSİS ÇEVRE VE İŞ GÜV.TEKNO.ELEK.SAN. VE TİC.LTD.ŞTİ	MEKTUP	1	7.765,00	1	7.765,00	-	-	-	-
SET TEKNİK EMNİYET ÇEVRE VE LAB.TEKNOLOJİLERİ SAN.TİC.A.Ş.	MEKTUP	1	15.390,00	1	15.390,00	-	-	-	-
TURİZM SANAYİ VE TİCARET LTD.ŞTİ.	MEKTUP	1	6.000,00	1	6.000,00	-	-	-	-
CELAL KOÇ MÜH. MİM.İNŞ.TAAH.TURZ.SAN.VE TİC.LTD.ŞT	MEKTUP	1	6.360,00	1	6.360,00	-	-	-	-
RIZA BALLIKAYA	MEKTUP	1	15.000,00	1	15.000,00	-	-	-	-
MERAL YAVUZ SANÖZ GIDA TEM.MAL.İÇ VE DİŞ TİC.	MEKTUP	1	20.950,00	1	20.950,00	-	-	-	-
SAVRONİK SİS.TAAH.SAN.TİC.A.Ş.	MEKTUP	1	153.374,55	1	153.374,55	-	-	-	-
KÜRE ÇEV.HİZ.ARÇ.VE EKS.SAN.LTD.ŞTİ.	MEKTUP	1	14.880,00	1	14.880,00	-	-	-	-
BAŞAK MATBAACILIK TAN.HİZ. LTD. ŞTİ.	MEKTUP	1	22.000,00	1	22.000,00	-	-	-	-
BALOGLU MÜH.MİM.İNŞ.TUR.TİC.LTD.ŞTİ.	MEKTUP	1	3.780,00	1	3.780,00	-	-	-	-
DEKA DİGİTAL TELEKOMÜNİKASYON HİZ.A.Ş.	MEKTUP	1	9.869,70	1	9.869,70	-	-	-	-
İLERİ SAVUNMA ARAMA-KURTARMA GÜV.MEDİKAL SAN. VE TİC.LTD.ŞTİ.	MEKTUP	1	13.965,00	1	13.965,00	-	-	-	-
ERKA İNŞ.PLAN PRO.VE TAAH. EROL KARAKURT	MEKTUP	1	1.500.000,00	1	1.500.000,00	-	-	-	-
ERKA İNŞ.PLAN PRO.VE TAAH. EROL KARAKURT	MEKTUP	1	2.000.000,00	1	2.000.000,00	-	-	-	-
DRAEGER SAFETY KORUNMA TEKN.LTD.ŞTİ.	MEKTUP	1	67.000,00	1	67.000,00	-	-	-	-
İST İŞÇİ SAĞLIĞI TECHİZATI SAN.TİC.LTD.ŞTİ.	MEKTUP	1	1.950,00	1	1.950,00	-	-	-	-
DÜNYA HAR.MÜH.İNŞ.TAAH.SAN.TİC.LTD.ŞTİ.	MEKTUP	1	5.100,00	1	5.100,00	-	-	-	-
ULÇAY İZKİMTEKS LASTİK VE KİMYA TEKSTİL SAN. VE TİC.LTD.ŞTİ.	MEKTUP	1	5.750,00	1	5.750,00	-	-	-	-
BİLGİTÜRK BİLGİSAYAR TEKNOLOJİLERİ A.Ş.	MEKTUP	1	6.000,00	1	6.000,00	-	-	-	-
BARANKAYA İNŞ.HAF.TAAH.AK.SAN.MAD.GİD. TİC.A.Ş.	MEKTUP	1	80.500,00	1	80.500,00	-	-	-	-
BİLGİTÜRK BİLGİSAYAR TEKNOLOJİLERİ A.Ş.	MEKTUP	1	4.500,00	1	4.500,00	-	-	-	-
(BOŞ) GÜNEŞ ROT BALANS LASTİK LTD.ŞTİ. (BOŞ)	MEKTUP	1	23.350,00	1	23.350,00	-	-	-	-
AMBULANS İLK YARDIM VE HAST.ÇİH.VE TES.SAN.TİC.A.Ş.	MEKTUP	1	3.780,00	1	3.780,00	-	-	-	-
ASİMETRİK EGE SES VE İŞİK SİST. TİC.LTD. ŞTİ.	MEKTUP	1	5.000,00	1	5.000,00	-	-	-	-
ÖZTÜRK KONTEYNER SAN.VE TİC.LTD.ŞTİ.	MEKTUP	1	7.590,00	1	7.590,00	-	-	-	-
DEYAY TRAFİK SİSTEMLERİ İNŞ. SAN.VE TİC.LTD.ŞTİ.	MEKTUP	1	2.580,00	1	2.580,00	-	-	-	-
SEKOM İLETİŞİM SİSTEMLERİ SAN. VE TİC. A.Ş.	MEKTUP	1	8.200,00	1	8.200,00	-	-	-	-
BARANKAYA İNŞ.HAF.TAAH.AK.SAN.MAD.GİD. TİC.A.Ş.	MEKTUP	1	134.500,00	1	134.500,00	-	-	-	-
DOR İNŞAAT TAAH.MİM.İTH.İHR. SAN.TİC.LTD.ŞTİ	MEKTUP	1	1.620,00	1	1.620,00	-	-	-	-
ANIT YAPI İNŞ.SAN. VETİC.LTD.ŞTİ.	MEKTUP	1	9.000,00	1	9.000,00	-	-	-	-
LTD. ŞTİ.	MEKTUP	1	31.480,00	1	31.480,00	-	-	-	-
TUNACAN OTOM. NAK.TUR.SAN.TİC.LTD.ŞTİ.	MEKTUP	1	2.750,00	1	2.750,00	-	-	-	-
BARANKAYA İNŞ.HAF.TAAH.AK.SAN.MAD.GİD. TİC.A.Ş.	MEKTUP	1	200.000,00	1	200.000,00	-	-	-	-
İMC ŞİRKETLER GRUBU MEDİKAL SAĞ. İNŞ.GİD.TUR.TEK.SAN.VE TİC.LTD.ŞTİ.	MEKTUP	1	4.935,00	1	4.935,00	-	-	-	-
AELSAN ELEKTRONİK SAN.VE TİC.A.Ş.	MEKTUP	1	69.000,00	1	69.000,00	-	-	-	-
ALTO TEKNOLOJİ BİLİŞİM ÇÖZÜMLERİ SAN. VE DİŞ TİC.LTD.ŞTİ.	MEKTUP	1	1.200,00	1	1.200,00	-	-	-	-
BİLGİTÜRK BİLGİSAYAR TEKNOLOJİLERİ A.Ş.	MEKTUP	1	8.300,00	1	8.300,00	-	-	-	-
YOL MAKİNA VE YAPI SAN. MÜMES. İÇ VE DİŞ TİC. VE TAAH. LTD. ŞTİ.	MEKTUP	1	8.937,60	1	8.937,60	-	-	-	-
SUPERONLİNE İLETİŞİM HİZMETLERİ A.Ş.	MEKTUP	1	100.000,00	1	100.000,00	-	-	-	-
ERHAN REKLAM MATBA. TAN.HİZ. SAN.VE TİC.LTD.ŞTİ.	MEKTUP	1	26.000,00	1	26.000,00	-	-	-	-
ERHAN REKLAM MATBA. TAN.HİZ. SAN.VE TİC.LTD.ŞTİ.	MEKTUP	1	26.000,00	1	26.000,00	-	-	-	-
DEMİRAY TAAHHÜT TURİZM İNŞAAT SAN. VE TİC.LTD. ŞTİ.	MEKTUP	1	10.250,00	1	10.250,00	-	-	-	-
BARANKAYA İNŞ.HAF.TAAH.AK.SAN.MAD.GİD. TİC.A.Ş.	MEKTUP	1	29.251,00	1	29.251,00	-	-	-	-
DEMİRAY TAAHHÜT TURİZM İNŞAAT SAN. VE TİC.LTD. ŞTİ.	MEKTUP	1	38.500,00	1	38.500,00	-	-	-	-
OTO HÜSEYİNLER YEDEK PARÇA SAN. VE TİC. LTD.ŞTİ.	MEKTUP	1	30.000,00	1	30.000,00	-	-	-	-
UĞUR HARİTA İNŞ.PLN. VE KENTSEL DÖNÜŞÜM LTD.ŞTİ.	MEKTUP	1	11.000,00	1	11.000,00	-	-	-	-
BARANKAYA İNŞ.HAF.TAAH.AK.SAN.MAD.GİD. TİC.A.Ş.	MEKTUP	1	112.500,00	1	112.500,00	-	-	-	-
ERCÜMENT İNAL	MEKTUP	1	3.600,00	1	3.600,00	-	-	-	-
SUPERONLİNE İLETİŞİM HİZMETLERİ A.Ş.	MEKTUP	1	16.500,00	1	16.500,00	-	-	-	-
ERYOL MÜHENDİSLİK MÜŞ. VE TİC. LTD. ŞTİ.	MEKTUP	1	8.500,00	1	8.500,00	-	-	-	-
APRON TEK.DAN.YAZ.PAZ.BİLG.ELEKT.İNTERNET ELEK.SAN.TİC.LTD.ŞTİ.	MEKTUP	1	86.700,00	1	86.700,00	-	-	-	-
TUNACAN OTOM. NAK.TUR.SAN.TİC.LTD.ŞTİ.	MEKTUP	1	52.250,00	1	52.250,00	-	-	-	-

TEMİNAT MEKTUPLARI SAYIM TUTANAĞI (₺)

KURUMUN	Adı : İZMİR BÜYÜKŞEHİR BELEDİYESİ	Günü : 31
	Kodu : 46-35-1	Ayı : 12
		Yılı : 2018

SAYIM SONUCUNDA BULUNAN DEĞERLERİN									
KİME AİT OLDUĞU	CİNSİ	ADEDİ	TUTARI	SAYIMDA BULUNAN MİKTAR		NOKSAN		FAZLASI	
				ADET	TUTAR	ADET	TUTAR	ADET	TUTAR
BS ULUSLARARASI MÜH.MÜŞ.İNŞ.VE TİC.LTD.ŞTİ	MEKTUP	1	13.150,00	1	13.150,00	-	-	-	-
ATILGAN İNŞAAT MİMARLIK SAN. TİC. LTD. ŞTİ.	MEKTUP	1	1.750,00	1	1.750,00	-	-	-	-
ATLAS DENİZ VE SU ÜRN.BUZ ÜRT.GIDA HAY.ÜRT.İTH.SAN.VE TİC.LTD.ŞTİ	MEKTUP	1	12.500,00	1	12.500,00	-	-	-	-
ERİŞ OTO YEDEK PARÇA SAN.VE TİC. LTD.ŞTİ.	MEKTUP	1	3.000,00	1	3.000,00	-	-	-	-
ATAK İNŞAAT TİC.TUR.SAN.İTH.İHR.LTD.ŞTİ.	MEKTUP	1	125.000,00	1	125.000,00	-	-	-	-
TEKNİK-İŞ MUSTAFA USTA	MEKTUP	1	14.300,00	1	14.300,00	-	-	-	-
İSBK İSTANBUL ULAŞIM HAB.VE GÜV. TEKNOLOJİLERİ SAN. VE TİC. AŞ.	MEKTUP	1	9.136,80	1	9.136,80	-	-	-	-
LÖHER ASANSÖR VE YÜRÜYEN MERDİVEN SAN. TİC. A.Ş.	MEKTUP	1	20.375,00	1	20.375,00	-	-	-	-
VE TİC. LTD. ŞTİ.	MEKTUP	1	2.610,00	1	2.610,00	-	-	-	-
VE TİC. LTD. ŞTİ.	MEKTUP	1	9.000,00	1	9.000,00	-	-	-	-
AKE ASANSÖR MALZEMELERİ PAZ. LTD. ŞTİ.	MEKTUP	1	18.000,00	1	18.000,00	-	-	-	-
SONRASI HİZM.	MEKTUP	1	2.515,00	1	2.515,00	-	-	-	-
BARANKAYA İNŞ.HAF.TAAH.AK.SAN.MAD.GID. TİC.A.Ş.	MEKTUP	1	47.278,00	1	47.278,00	-	-	-	-
BETÜL YURTSEVEN YILDIZ-EMRECAN OTO TOP.YED.PAR.AL.SAT.	MEKTUP	1	6.750,00	1	6.750,00	-	-	-	-
MONDE TIBBİ MAL.GIDA HAY.İNSAN KAY.İNŞ.İTH. İHR.SAN. VE TİC.LTD.ŞTİ.	MEKTUP	1	1.350,00	1	1.350,00	-	-	-	-
VE TİC. LTD. ŞTİ.	MEKTUP	1	2.580,00	1	2.580,00	-	-	-	-
EFE ENDÜSTRİ VE TİC. A.Ş	MEKTUP	1	88.320,00	1	88.320,00	-	-	-	-
TİC.LTD.ŞTİ.	MEKTUP	1	1.560,00	1	1.560,00	-	-	-	-
(BOŞ) YÜCELLER ELEKTRİK İNŞ. SAN. VE TİC. LTD. (BOŞ) ŞTİ.	MEKTUP	1	50.000,00	1	50.000,00	-	-	-	-
BETÜL YURTSEVEN YILDIZ-EMRECAN OTO TOP.YED.PAR.AL.SAT.	MEKTUP	1	30.000,00	1	30.000,00	-	-	-	-
EFE ENDÜSTRİ VE TİC. A.Ş	MEKTUP	1	2.699,00	1	2.699,00	-	-	-	-
RB YAPISAL ÇELİK SİSTEMLERİ İNŞ. SAN. VE TİC. LTD. ŞTİ.	MEKTUP	1	1.800,00	1	1.800,00	-	-	-	-
NUKLEUS SAĞLIK ÜRÜN.TANI HİZM.SAN.VE TİC.LTD.ŞTİ.	MEKTUP	1	6.401,00	1	6.401,00	-	-	-	-
US X - RAY RÖNTGEN A.Ş.	MEKTUP	1	21.540,00	1	21.540,00	-	-	-	-
TEN MAN BOYA KİMYA SAN.TİC.AŞ.	MEKTUP	1	31.000,00	1	31.000,00	-	-	-	-
BETÜL YURTSEVEN YILDIZ-EMRECAN OTO TOP.YED.PAR.AL.SAT.	MEKTUP	1	15.000,00	1	15.000,00	-	-	-	-
DRAEGER MEDİKAL TİCARET VE SERVİS LTD. ŞTİ.	MEKTUP	1	1.690,00	1	1.690,00	-	-	-	-
LİNK TIBBİ SİS.VE SERV.HİZ.MAK.SAN.VE TİC.LTD.ŞTİ.	MEKTUP	1	1.116,00	1	1.116,00	-	-	-	-
BETÜL YURTSEVEN YILDIZ-EMRECAN OTO TOP.YED.PAR.AL.SAT.	MEKTUP	1	10.000,00	1	10.000,00	-	-	-	-
MAQUET TIBBİ SİSTEMLER SAN.TİC.AŞ.	MEKTUP	1	625,00	1	625,00	-	-	-	-
İZMİR KEMALPAŞA ORGANİZE SAN.BÖL.	MEKTUP	1	11.000,00	1	11.000,00	-	-	-	-
DOR-MED TIBBİ CİHAZ VE MALZ.SAN.VE TİC. LTD.ŞTİ.	MEKTUP	1	1.026,00	1	1.026,00	-	-	-	-
BS ULUSLARARASI MÜH.MÜŞ.İNŞ.VE TİC.LTD.ŞTİ	MEKTUP	1	3.900,00	1	3.900,00	-	-	-	-
REPROSET MATBAA MAKİNA VE MALZ.TİC.SAN. A.Ş.	MEKTUP	1	1.776,00	1	1.776,00	-	-	-	-
HİZMETLERİ İLAÇLAMA VE TURİZM SAN.VE TİC. A.Ş.	MEKTUP	1	410.000,00	1	410.000,00	-	-	-	-
SERHAİT İNŞ.SAN.LTD.ŞTİ.	MEKTUP	1	53.000,00	1	53.000,00	-	-	-	-
EDK PROJE MÜŞ. MÜH.İNŞ.SAN. VE TİC.LTD. ŞTİ.	MEKTUP	1	3.300,00	1	3.300,00	-	-	-	-
BİLGİTÜRK BİLGİSAYAR TEKNOLOJİLERİ A.Ş.	MEKTUP	1	10.500,00	1	10.500,00	-	-	-	-
OM ELEKTRİK MAK.SAN.VE TİC.A.Ş.	MEKTUP	1	1.475,00	1	1.475,00	-	-	-	-
ÇABUK İNŞ. MİM. MÜH. TAAH. SAN. VE TİC. LTD.ŞTİ.	MEKTUP	1	22.000,00	1	22.000,00	-	-	-	-
SER-MED TIBBİ CİHAZLAR İTH.İHR. PAZ.SAN. VE TİC.LTD.ŞTİ.	MEKTUP	1	1.020,00	1	1.020,00	-	-	-	-
MES MEDİKAL ELEKTRONİK . SAN.VE TİC. LTD.ŞTİ.	MEKTUP	1	490,00	1	490,00	-	-	-	-
MERAL YAVUZ SANÖZ GIDA TEM.MAL.İÇ VE DIŞ TİC.	MEKTUP	1	5.142,00	1	5.142,00	-	-	-	-
YİĞİT OLATAŞ-BOKSÖR SU ÜR.VE BALIK TİC.	MEKTUP	1	15.000,00	1	15.000,00	-	-	-	-
VSY VARLIBAŞLAR SAĞ.YAT.VE HİZ.TUR.SAN.VE DIŞ TİC.LTD.ŞTİ.	MEKTUP	1	780,00	1	780,00	-	-	-	-
KARADEVECİ NAKLİYAT TİC.LTD. ŞTİ.	MEKTUP	1	1.392,00	1	1.392,00	-	-	-	-
NUKLEUS SAĞLIK ÜRÜN.TANI HİZM.SAN.VE TİC.LTD.ŞTİ.	MEKTUP	1	26.000,00	1	26.000,00	-	-	-	-
SAVRONİK SİS.TAAH.SAN.TİC.AŞ.	MEKTUP	1	364.283,10	1	364.283,10	-	-	-	-
DELTOİD ELEKT.SİST.TEK.VE İNŞ.SAN.TİC.LTD.ŞTİ.	MEKTUP	1	1.652,40	1	1.652,40	-	-	-	-
SEÇİL KÜLÇELER	MEKTUP	1	2.500,00	1	2.500,00	-	-	-	-
ALMER ÇEV.DEN.MÜŞ.MÜH.İŞ SAĞ.VE GÜV.PR. TİC.LTD.ŞTİ.	MEKTUP	1	4.500,00	1	4.500,00	-	-	-	-
AKSİYON ENERJİ VE YAPI MÜH.PROJE TAAH. TUR.SAN.TİC.LTD.ŞTİ	MEKTUP	1	1.287,00	1	1.287,00	-	-	-	-
DOĞUKAN TURİZM TAŞIM.TEKS. REKLAM TEMİZ.SAN.TİC.LTD.ŞTİ.	MEKTUP	1	1.130,00	1	1.130,00	-	-	-	-
EDK PROJE MÜŞ. MÜH.İNŞ.SAN. VE TİC.LTD. ŞTİ.	MEKTUP	1	3.000,00	1	3.000,00	-	-	-	-
DOĞRULUK BETON ÇİMENTO İNŞ. VE MALZ. AKARY.TAŞ.SAN TİC.LTD.ŞTİ.	MEKTUP	1	26.000,00	1	26.000,00	-	-	-	-
MUSTAFA DURMAZ GIDA PAZ.İNŞ.NAK.SAN. VE TİC.LTD.ŞTİ.	MEKTUP	1	13.450,00	1	13.450,00	-	-	-	-
MUSTAFA DURMAZ GIDA PAZ.İNŞ.NAK.SAN. VE TİC.LTD.ŞTİ.	MEKTUP	1	7.500,00	1	7.500,00	-	-	-	-
SUPERONLINE İLETİŞİM HİZMETLERİ A.Ş.	MEKTUP	1	156.000,00	1	156.000,00	-	-	-	-
İZELMAN GEN.HİZ.OTOP.ÖZ.EĞİT.F.SAĞ.HİZ.TİC.A.Ş	MEKTUP	1	745.000,00	1	745.000,00	-	-	-	-
LAMİNEKS MATBAACILIK DİJİTAL BASKI İŞLERİ SAN.TİC. LTD.ŞTİ.	MEKTUP	1	102.000,00	1	102.000,00	-	-	-	-
TUNA OKGİL	MEKTUP	1	12.000,00	1	12.000,00	-	-	-	-
KAR İNŞAAT TUR.SAN.VE TİC.A.Ş.	MEKTUP	1	50.000,00	1	50.000,00	-	-	-	-
İPRAGAZ AŞ.	MEKTUP	1	10.536,00	1	10.536,00	-	-	-	-
ÖZ AKIN İŞLETMELERİ ERSİN AKIN	MEKTUP	1	840,00	1	840,00	-	-	-	-
MSR İNŞAAT İŞ MAKİNALARI İTH.İHR. SAN. VE TİC. LTD.ŞTİ.	MEKTUP	1	115.500,00	1	115.500,00	-	-	-	-
DONAN BİLİŞİM ELEK.TEKST.SAĞLIK.HİZ.İNŞ.VE. DIŞ. TİC.LTD.ŞTİ	MEKTUP	1	18.900,00	1	18.900,00	-	-	-	-
MERAL YAVUZ SANÖZ GIDA TEM.MAL.İÇ VE DIŞ TİC.	MEKTUP	1	24.886,94	1	24.886,94	-	-	-	-
STERİLİZYON MEDİKAL SAĞ.HİZM. GIDA SAN. .	MEKTUP	1	750,00	1	750,00	-	-	-	-
ENDOTEK SAĞ.İTH.İHR.SAN.VE TİC.LTD. ŞTİ.	MEKTUP	1	1.450,00	1	1.450,00	-	-	-	-
ALARKO CARRIER SAN.VE TİC.A.Ş. .	MEKTUP	1	1.180,00	1	1.180,00	-	-	-	-
ALARKO CARRIER SAN.VE TİC.A.Ş. .	MEKTUP	1	1.065,00	1	1.065,00	-	-	-	-
GLC SİGORTA ARACILIK HİZMETLERİ TİC.LTD.ŞTİ.	MEKTUP	1	62.385,00	1	62.385,00	-	-	-	-
MERAL YAVUZ SANÖZ GIDA TEM.MAL.İÇ VE DIŞ TİC.	MEKTUP	1	6.600,00	1	6.600,00	-	-	-	-
ALTINOK MÜŞ. MÜH. TAAH.SAN. VE TİC. LTD. .	MEKTUP	1	39.000,00	1	39.000,00	-	-	-	-
LÖHER ASANSÖR VE YÜRÜYEN MERDİVEN SAN. TİC. A.Ş.	MEKTUP	1	11.034,00	1	11.034,00	-	-	-	-
AKSİYON ENERJİ VE YAPI MÜH.PROJE TAAH. TUR.SAN.TİC.LTD.ŞTİ	MEKTUP	1	5.280,00	1	5.280,00	-	-	-	-
OM ELEKTRİK MAK.SAN.VE TİC.A.Ş.	MEKTUP	1	17.000,00	1	17.000,00	-	-	-	-



TEMİNAT MEKTUPLARI SAYIM TUTANAĞI (₺)

KURUMUN	Adı : İZMİR BÜYÜKŞEHİR BELEDİYESİ	Günü : 31
	Kodu : 46-35-1	Ay : 12
		Yılı : 2018

SAYIM SONUCUNDA BULUNAN DEĞERLERİN									
KİME AİT OLDUĞU	CİNSİ	ADEĐİ	TUTARI	SAYIMDA BULUNAN MİKTAR		NOKSAN		FAZLASI	
				ADET	TUTAR	ADET	TUTAR	ADET	TUTAR
ARSLAN PROJE MÜH. İNŞ. TAAH. TİC. LTD. ŞTİ.	MEKTUP	1	4.500,00	1	4.500,00	-	-	-	-
VALS ORG.AJ.REK.TRZ.NAK.MÜZ.YAP.GÖS.VE SANAT HİZ. TİC.LTD.ŞTİ	MEKTUP	1	2.700,00	1	2.700,00	-	-	-	-
DORUK ECZA DEPOSU TİC.LTD.ŞTİ.	MEKTUP	1	1.875,00	1	1.875,00	-	-	-	-
MERAL YAVUZ SANÖZ GIDA TEM.MAL.İÇ VE DIŞ TİC.	MEKTUP	1	4.150,00	1	4.150,00	-	-	-	-
ALTEKMA DIŞ TİC.BOYA MAK.SAN.AŞ	MEKTUP	1	800,00	1	800,00	-	-	-	-
SERİL İNŞAAT SAN. TİC. LTD.ŞTİ.	MEKTUP	1	5.750,00	1	5.750,00	-	-	-	-
ALTEKMA DIŞ TİC.BOYA MAK.SAN.AŞ	MEKTUP	1	1.800,00	1	1.800,00	-	-	-	-
MSC JEOTEK. SON.İNŞ.MÜH.SAN.TİC.LTD.ŞTİ.	MEKTUP	1	10.575,00	1	10.575,00	-	-	-	-
KOM.İML.PAZ.TAAH.İTH.İHR.LTD.ŞTİ	MEKTUP	1	1.300,00	1	1.300,00	-	-	-	-
YÖNSİS MİMARİ YÖN.SİSTEMLERİ SAN VE TİC.A.Ş.	MEKTUP	1	2.505,00	1	2.505,00	-	-	-	-
ERKA İNŞ.PLAN PRO.VE TAAH. EROL KARAKURT	MEKTUP	1	133.000,00	1	133.000,00	-	-	-	-
ALKIN KOMPRESÖR SAN. VE TİC.LTD.ŞTİ.	MEKTUP	1	4.800,00	1	4.800,00	-	-	-	-
VALS ORG.AJ.REK.TRZ.NAK.MÜZ.YAP.GÖS.VE SANAT HİZ. TİC.LTD.ŞTİ	MEKTUP	1	13.032,00	1	13.032,00	-	-	-	-
EGEMSAN İNŞ.MUTFAK VE TEMİZ.MALZ.SAN. VE TİC.LTD.ŞTİ.	MEKTUP	1	1.243,00	1	1.243,00	-	-	-	-
BALABAN HAFRİYAT İNŞ.TAAH.NAK.TIC.VE SAN LTD.ŞTİ.	MEKTUP	1	72.000,00	1	72.000,00	-	-	-	-
EMS AMBULANS VE TIBBİ MALZEMELER SANAYİ TİCARET LTD. ŞTİ.	MEKTUP	1	357.642,92	1	357.642,92	-	-	-	-
YAKAMOZ JEN.MAK.YEDEK PARÇA TUR.SAN.TİC.LTD.ŞTİ.	MEKTUP	1	2.387,15	1	2.387,15	-	-	-	-
AMBULANS İLKYARDIM VE HAST.CİH.VE TES.SAN.TİC.AŞ.	MEKTUP	1	35.100,00	1	35.100,00	-	-	-	-
POJAZDY SZYNOWE PESA BYDGOSZCZ SA	MEKTUP	1	6.961.296,00	1	6.961.296,00	-	-	-	-
DOĞUKAN TURİZM TAŞIM.TEKS. REKLAM TEMİZ.SAN.TİC.LTD.ŞTİ.	MEKTUP	1	3.200,00	1	3.200,00	-	-	-	-
ŞİRKETİ	MEKTUP	1	27.250,00	1	27.250,00	-	-	-	-
SONRASI HİZM.	MEKTUP	1	1.960,00	1	1.960,00	-	-	-	-
MEHMET SİDDİK KARABOĞA	MEKTUP	1	13.000,00	1	13.000,00	-	-	-	-
ARLİFT ASANSÖR SAN.VE TİC.A.Ş	MEKTUP	1	9.500,00	1	9.500,00	-	-	-	-
ÇÖPALAN ÇEVRE TEKNOLOJİ MAKİNALARI İMALAT SAN.VE TİC.A.Ş.	MEKTUP	1	19.100,00	1	19.100,00	-	-	-	-
SOLFEJ ORGANİZASYONAJANS R.T.N.M.Y.G.VESANA.HİZ. TİC.LTD.ŞTİ	MEKTUP	1	2.632,00	1	2.632,00	-	-	-	-
M.A.T. HAY.ARAÇ KİR.İNŞ.TAAH.OTO.GIDA TUR.TAŞ. SAN.TİC. LTD.ŞTİ.	MEKTUP	1	8.100,00	1	8.100,00	-	-	-	-
PROTEM ENDÜSTRİYEL TEMİZLİK-GÜLSÜM ŞENEL	MEKTUP	1	6.000,00	1	6.000,00	-	-	-	-
MENGERLER TİCARET TÜRK AŞ. İZMİR ŞUBESİ EGEMER	MEKTUP	1	10.260,00	1	10.260,00	-	-	-	-
GÖKTUN ÇELİK MOBİLYA İMALAT SAN.VE TİC. LTD.ŞTİ.	MEKTUP	1	2.900,00	1	2.900,00	-	-	-	-
VE TİC. LTD. ŞTİ.	MEKTUP	1	2.940,00	1	2.940,00	-	-	-	-
ERA DENİZÇİLİK METAL İŞLEME RIZA AĞYÜZ	MEKTUP	1	10.000,00	1	10.000,00	-	-	-	-
ERİŞ OTO YEDEK PARÇA SAN.VE TİC. LTD.ŞTİ.	MEKTUP	1	11.000,00	1	11.000,00	-	-	-	-
MAGIRUS GMBH	MEKTUP	1	556.230,24	1	556.230,24	-	-	-	-
MAGIRUS GMBH	MEKTUP	1	556.230,24	1	556.230,24	-	-	-	-
FİNSPOR DIŞ TİC.LTD.ŞTİ.	MEKTUP	1	2.300,00	1	2.300,00	-	-	-	-
LEVENT ÇOLAKOĞLU İNŞ.TAAH.MÜŞ.VE TİC.	MEKTUP	1	3.460,00	1	3.460,00	-	-	-	-
MEDİSAN TIBBİ MALZEME TURİZM İTH. İHR. SAN. VE TİC LTD.ŞTİ.	MEKTUP	1	3.585,00	1	3.585,00	-	-	-	-
VHS İNŞAAT DERİ ÜRÜNLERİ SANAYİ VE DIŞ TİC.LTD.ŞTİ	MEKTUP	1	1.473,00	1	1.473,00	-	-	-	-
BARANKAYA İNŞ.HAF.TAAH.AK.SAN.MAD.GİD. TİC.A.Ş.	MEKTUP	1	20.200,00	1	20.200,00	-	-	-	-
AKDENİZ OTOMOTİV OTO YEDEK PARÇA TİCARETİ CEMAL AKDENİZ	MEKTUP	1	14.500,00	1	14.500,00	-	-	-	-
SEÇİL KÜLÇELER	MEKTUP	1	3.000,00	1	3.000,00	-	-	-	-
ESEL TIBBİ MALZEMELER VE SAĞLIK ÜRÜNLERİ- ESMAL BALTA	MEKTUP	1	4.088,00	1	4.088,00	-	-	-	-
MENGERLER TİCARET TÜRK AŞ. İZMİR ŞUBESİ EGEMER	MEKTUP	1	12.100,00	1	12.100,00	-	-	-	-
COVIDIEN SAĞ AŞ	MEKTUP	1	1.600,00	1	1.600,00	-	-	-	-
MEDUS TIBBİ ÜRÜNLER SAN. VE TİC.LTD.ŞTİ.	MEKTUP	1	550,00	1	550,00	-	-	-	-
AKDENİZ OTOMOTİV OTO YEDEK PARÇA TİCARETİ CEMAL AKDENİZ	MEKTUP	1	20.000,00	1	20.000,00	-	-	-	-
GÜNDOĞDU ORG. REKLAM MÜZ.SAN.PR.TŞ.HİZ. TUR.TİC.LTD.ŞTİ.	MEKTUP	1	2.100,00	1	2.100,00	-	-	-	-
GÜVENAY İNŞAAT GIDA TURİZM SAN. VE TİC. LTD.ŞTİ.	MEKTUP	1	76.500,00	1	76.500,00	-	-	-	-
HALİL AYKAÇ	MEKTUP	1	2.825,76	1	2.825,76	-	-	-	-
FSM FORM SAĞLIK MEDİKAL ÜRÜNLERİ A.Ş.	MEKTUP	1	2.360,00	1	2.360,00	-	-	-	-
RASYONEL MAKİNA ELEKTRO. VE ELEKT.İNŞ. SAN.PAZ.TİC.LTD.ŞTİ.	MEKTUP	1	2.376,00	1	2.376,00	-	-	-	-
ÇEVRE İLAÇ MAKİNA SAN.VE TİC.LTD.ŞTİ.	MEKTUP	1	10.500,00	1	10.500,00	-	-	-	-
KİMYEVİ MADDELER SAN. VE TİC. LTD. ŞTİ	MEKTUP	1	9.522,00	1	9.522,00	-	-	-	-
ŞİRKETİ	MEKTUP	1	26.200,00	1	26.200,00	-	-	-	-
EFE ENDÜSTRİ VE TİC. A.Ş	MEKTUP	1	2.400,00	1	2.400,00	-	-	-	-
BUMER MAKİNA İMALAT SERVİS TURİZM GIDA SAN. VE TİC. LTD. ŞTİ.	MEKTUP	1	765,00	1	765,00	-	-	-	-
SUPERONLİNE İLETİŞİM HİZMETLERİ A.Ş.	MEKTUP	1	500.000,00	1	500.000,00	-	-	-	-
SUPERONLİNE İLETİŞİM HİZMETLERİ A.Ş.	MEKTUP	1	4.000,00	1	4.000,00	-	-	-	-
SUPERONLİNE İLETİŞİM HİZMETLERİ A.Ş.	MEKTUP	1	3.500,00	1	3.500,00	-	-	-	-
YOL YAPI İNŞAAT TAAH.TUR.MADENCİLİK SAN. TİC. SUAT AYTÜRK	MEKTUP	1	54.000,00	1	54.000,00	-	-	-	-
ŞAARA MÜH.İNŞ.TAAH.TUR.PET.ÜR.TEKS.MAD. GID.SAN.TİC.LTD.ŞTİ.	MEKTUP	1	111.365,00	1	111.365,00	-	-	-	-
ŞAARA MÜH.İNŞ.TAAH.TUR.PET.ÜR.TEKS.MAD. GID.SAN.TİC.LTD.ŞTİ.	MEKTUP	1	187.943,00	1	187.943,00	-	-	-	-
VALS ORG.AJ.REK.TRZ.NAK.MÜZ.YAP.GÖS.VE SANAT HİZ. TİC.LTD.ŞTİ	MEKTUP	1	2.490,00	1	2.490,00	-	-	-	-
MAVİ GÜVENLİK ELEKTRONİK SANAYİ TİCARET LTD.ŞTİ.	MEKTUP	1	8.610,00	1	8.610,00	-	-	-	-
ANITKAYA TUR.TAŞ.OTO. SAN.TİC.LTD.ŞTİ.	MEKTUP	1	1.803,48	1	1.803,48	-	-	-	-
ERA DENİZÇİLİK METAL İŞLEME RIZA AĞYÜZ	MEKTUP	1	7.010,00	1	7.010,00	-	-	-	-
VALS ORG.AJ.REK.TRZ.NAK.MÜZ.YAP.GÖS.VE SANAT HİZ. TİC.LTD.ŞTİ	MEKTUP	1	2.250,00	1	2.250,00	-	-	-	-
BİLGİTÜRK BİLGİSAYAR TEKNOLOJİLERİ A.Ş.	MEKTUP	1	16.700,00	1	16.700,00	-	-	-	-
ELİPS ELEKTRONİK SAN.TİC.LTD.ŞTİ	MEKTUP	1	15.407,00	1	15.407,00	-	-	-	-
PINAR ORTOPEDİK MALZ.SİN.FİLM ÜRET.PAZ. SAN.VE TİC.LTD.ŞTİ.	MEKTUP	1	10.620,00	1	10.620,00	-	-	-	-
M.A.T. HAY.ARAÇ KİR.İNŞ.TAAH.OTO.GIDA TUR.TAŞ. SAN.TİC. LTD.ŞTİ.	MEKTUP	1	27.050,00	1	27.050,00	-	-	-	-
TURANLAR YAPI MALZ. İNŞ. NAK. TUR. TİC. LTD. ŞTİ.	MEKTUP	1	2.180,00	1	2.180,00	-	-	-	-
CEM CÜNEYT UĞUR	MEKTUP	1	1.800,00	1	1.800,00	-	-	-	-
GÜMÜŞ VADI HAF. İNŞ. ELK. TAAH. VE DAH.TİC.-SERKAN YILMAZ	MEKTUP	1	73.829,00	1	73.829,00	-	-	-	-
BALABAN HAFRİYAT İNŞ.TAAH.NAK.TIC.VE SAN LTD.ŞTİ.	MEKTUP	1	73.829,00	1	73.829,00	-	-	-	-
BARANDIR SPOR MALZ.TOPTAN SATIŞI CENGİZ BARANDIR	MEKTUP	1	5.553,41	1	5.553,41	-	-	-	-

TEMİNAT MEKTUPLARI SAYIM TUTANAĞI (₺)

KURUMUN	Adı : İZMİR BÜYÜKŞEHİR BELEDİYESİ	Günü : 31
	Kodu : 46-35-1	Ay : 12
		Yılı : 2018

SAYIM SONUCUNDA BULUNAN DEĞERLERİN									
KİME AİT OLDUĞU	CİNSİ	ADEĐİ	TUTARI	SAYIMDA BULUNAN MİKTAR		NOKSAN		FAZLASI	
				ADET	TUTAR	ADET	TUTAR	ADET	TUTAR
GÜNDOĞDU ORG. REKLAM MÜZ.SAN.PR.TŞ.HİZ. TUR.TİC.LTD.ŞTİ.	MEKTUP	1	2.400,00	1	2.400,00	-	-	-	-
BİLGİTÜRK BİLGİSAYAR TEKNOLOJİLERİ A.Ş.	MEKTUP	1	27.730,00	1	27.730,00	-	-	-	-
ŞTİ.	MEKTUP	1	2.000,00	1	2.000,00	-	-	-	-
KİMYEVİ MADDELER SAN. VE TİC. LTD. ŞTİ	MEKTUP	1	5.790,00	1	5.790,00	-	-	-	-
TAAH.LTD.ŞTİ.	MEKTUP	1	5.200,00	1	5.200,00	-	-	-	-
ALBAYRAK AMBALAJ-SUAT ALBAYRAK	MEKTUP	1	2.400,00	1	2.400,00	-	-	-	-
ZEYİNOĞLU İNŞ. TAŞ. BAS. YAY. REK. ORG. DAN. HİZ. VE TİC. LTD. ŞTİ.	MEKTUP	1	16.128,00	1	16.128,00	-	-	-	-
KARSOY NAK.TEM.ÜRÜN.İNŞ.TAAH.İTH.İHR.SAN. TİC.LTD.ŞTİ.	MEKTUP	1	20.000,00	1	20.000,00	-	-	-	-
LTD. ŞTİ.	MEKTUP	1	2.610,00	1	2.610,00	-	-	-	-
ULCAY İZKİMTEKS LASTİK VE KİMYA TEKSTİL SAN. VE TİC.LTD.ŞTİ.	MEKTUP	1	42.450,00	1	42.450,00	-	-	-	-
ABDULKADİR ÖZCAN OTO.LASTİK SAN.TİC.A.Ş.	MEKTUP	1	5.000,00	1	5.000,00	-	-	-	-
OTO ERTAN - JANT AKÜ LASTİK TİC.LTD.ŞTİ.	MEKTUP	1	3.200,00	1	3.200,00	-	-	-	-
REMKA YEM VE GİD. PAZ. HAYV. İNŞ.-REMİZİ KAÇAN	MEKTUP	1	5.600,00	1	5.600,00	-	-	-	-
(BOŞ) GÜNEŞ ROT BALANS LASTİK LTD.ŞTİ. (BOŞ)	MEKTUP	1	7.400,00	1	7.400,00	-	-	-	-
TR LASTİK SAN. TİC. LTD. ŞTİ.	MEKTUP	1	2.700,00	1	2.700,00	-	-	-	-
TİC.LTD.ŞTİ.	MEKTUP	1	5.015,00	1	5.015,00	-	-	-	-
KEMAL GÜLERYÜZ	MEKTUP	1	25.000,00	1	25.000,00	-	-	-	-
BİLGİTÜRK BİLGİSAYAR TEKNOLOJİLERİ A.Ş.	MEKTUP	1	29.670,00	1	29.670,00	-	-	-	-
GENTİP MEDİKAL VE TEKNİK CİHAZLAR TİC.LTD.ŞTİ.	MEKTUP	1	3.600,00	1	3.600,00	-	-	-	-
KİTAPSAN KİTAP KIR.KASET TİC.VE SAN LTD. ŞTİ	MEKTUP	1	2.100,00	1	2.100,00	-	-	-	-
AKSİYON ENERJİ VE YAPI MÜH.PROJE TAAH. TUR.SAN.TİC.LTD.ŞTİ	MEKTUP	1	2.142,00	1	2.142,00	-	-	-	-
İŞLETMESİ	MEKTUP	1	3.324,00	1	3.324,00	-	-	-	-
TUNACAN OTOM. NAK.TUR.SAN.TİC.LTD.ŞTİ.	MEKTUP	1	53.850,00	1	53.850,00	-	-	-	-
YÖNSİS MİMARİ YÖN.SİSTEMLERİ SAN VE TİC.A.Ş.	MEKTUP	1	6.400,00	1	6.400,00	-	-	-	-
GÜLERMAK AĞIR SAN. İNŞ. VE TAAH. A.Ş.	MEKTUP	1	12.097.393,85	1	12.097.393,85	-	-	-	-
GÜLERMAK AĞIR SAN. İNŞ. VE TAAH. A.Ş.	MEKTUP	1	10.928.655,66	1	10.928.655,66	-	-	-	-
GEDİZ ELEKTRİK PERAKENDE SATIŞ A.Ş.	MEKTUP	1	512.000,00	1	512.000,00	-	-	-	-
İSBAK İSTANBUL ULAŞIM HAB.VE GÜV. TEKNOLOJİLERİ SAN. VE TİC. AŞ.	MEKTUP	1	27.558,00	1	27.558,00	-	-	-	-
DOĞUKAN TURİZM TAŞIM.TEKS. REKLAM TEMİZ.SAN.TİC.LTD.ŞTİ.	MEKTUP	1	2.080,00	1	2.080,00	-	-	-	-
AKBÖRLER SEBZE VE MEYVE KOMİSYONCUSU SABİR AKBÖRÜ	MEKTUP	1	3.000,00	1	3.000,00	-	-	-	-
TURANLAR YAPI MALZ. İNŞ. NAK. TUR. TİC. LTD. ŞTİ.	MEKTUP	1	6.340,00	1	6.340,00	-	-	-	-
YILMAZ VURAL TUR.TAŞ.OT.TEM.İNŞ.AK. SAN.TİC.LTD.ŞTİ	MEKTUP	1	1.260,00	1	1.260,00	-	-	-	-
ANKARA ÇELİK YANGIN GÜVENLİK SİSTEMLERİ SAN.VE TİC.A.Ş.	MEKTUP	1	28.620,00	1	28.620,00	-	-	-	-
NUKLEUS SAĞLIK ÜRÜN.TANI HİZM.SAN.VE TİC.LTD.ŞTİ.	MEKTUP	1	2.842,00	1	2.842,00	-	-	-	-
SUPERONLINE İLETİŞİM HİZMETLERİ A.Ş.	MEKTUP	1	500.000,00	1	500.000,00	-	-	-	-
RASYONEL MAKİNA ELEKTRO. VE ELEKT.İNŞ. SAN.PAZ.TİC.LTD.ŞTİ.	MEKTUP	1	1.776,00	1	1.776,00	-	-	-	-
DEKA DİGİTAL TELEKOMÜNİKASYON HİZ.A.Ş.	MEKTUP	1	7.273,35	1	7.273,35	-	-	-	-
DENİZAY SİG.ARA.HİZ.LTD.ŞTİ.	MEKTUP	1	7.840,00	1	7.840,00	-	-	-	-
BİLGİTÜRK BİLGİSAYAR TEKNOLOJİLERİ A.Ş.	MEKTUP	1	5.750,00	1	5.750,00	-	-	-	-
GÜNÇE İÇ VE DIŞ TİC.TAAH.SAN.VE TİC.LTD.ŞTİ.	MEKTUP	1	19.500,00	1	19.500,00	-	-	-	-
BORAT MAD.TUR.İNŞ.TARIM HAYV. SÜT ÜRÜN. VE TİC.LTD.ŞTİ.	MEKTUP	1	49.030,00	1	49.030,00	-	-	-	-
GÜNDOĞDU ORG. REKLAM MÜZ.SAN.PR.TŞ.HİZ. TUR.TİC.LTD.ŞTİ.	MEKTUP	1	6.048,00	1	6.048,00	-	-	-	-
MANEVRA OTO. PETR.TAR.TURZ.GIDA İNŞ. TAAH. SAN.VE TİC.LTD.ŞTİ.	MEKTUP	1	3.600,00	1	3.600,00	-	-	-	-
AELSAN ELEKT.SAN.TİC.AŞ. .	MEKTUP	1	75.900,00	1	75.900,00	-	-	-	-
AKDENİZ OTOMOTİV OTO YEDEK PARÇA TİCARETİ CEMAL AKDENİZ	MEKTUP	1	25.000,00	1	25.000,00	-	-	-	-
YÖNSİS MİMARİ YÖN.SİSTEMLERİ SAN VE TİC.A.Ş.	MEKTUP	1	8.400,00	1	8.400,00	-	-	-	-
HİZMETLERİ İLAÇLAMA VE TURİZM SAN.VE TİC. A.Ş.	MEKTUP	1	50.000,00	1	50.000,00	-	-	-	-
ALTO TEKNOLOJİ BİLİŞİM ÇÖZÜMLERİ SAN. VE DIŞ TİC.LTD.ŞTİ.	MEKTUP	1	100.760,00	1	100.760,00	-	-	-	-
BÜLENT TURHANLAR	MEKTUP	1	6.800,00	1	6.800,00	-	-	-	-
HİZMETLERİ İLAÇLAMA VE TURİZM SAN.VE TİC. A.Ş.	MEKTUP	1	741.000,00	1	741.000,00	-	-	-	-
İNÇİLAY YURDAKAVUŞAN	MEKTUP	1	5.000,00	1	5.000,00	-	-	-	-
DRAEGER SAFETY KORUNMA TEKN.LTD.ŞTİ.	MEKTUP	1	5.949,00	1	5.949,00	-	-	-	-
BARANKAYA İNŞ.HAF.TAAH.AK.SAN.MAD.GİD. TİC.A.Ş.	MEKTUP	1	89.000,00	1	89.000,00	-	-	-	-
AKDENİZ OTOMOTİV OTO YEDEK PARÇA TİCARETİ CEMAL AKDENİZ	MEKTUP	1	11.500,00	1	11.500,00	-	-	-	-
ÖZTUR TUR.İŞL. VE İNŞ.SAN.TİC.AŞ.	MEKTUP	1	25.000,00	1	25.000,00	-	-	-	-
TURKNET İLETİŞİM HİZ.A.Ş.	MEKTUP	1	130.000,00	1	130.000,00	-	-	-	-
CROSS ZLİN A.S.	MEKTUP	1	2.056.615,00	1	2.056.615,00	-	-	-	-
SAVRONİK SİS.TAAH.SAN.TİC.AŞ.	MEKTUP	1	183.392,85	1	183.392,85	-	-	-	-
SAVRONİK SİS.TAAH.SAN.TİC.AŞ.	MEKTUP	1	366.785,70	1	366.785,70	-	-	-	-
SIGNATEKMA BOYA VE SİYALİZASYON.SAN. VE TİC. A.Ş.	MEKTUP	1	1.600,00	1	1.600,00	-	-	-	-
SUPERONLINE İLETİŞİM HİZMETLERİ A.Ş.	MEKTUP	1	1.000.000,00	1	1.000.000,00	-	-	-	-
ÇÜNGÜŞLÜ PETROL ÜRÜNLERİ SAN.VE TİC.LTD.ŞTİ.	MEKTUP	1	50.000,00	1	50.000,00	-	-	-	-
RCL PROJE VE TAAH. GÜVENLİK SİSTEMLERİ SAN. VE TİC. A.Ş.	MEKTUP	1	150.000,00	1	150.000,00	-	-	-	-
HORIZON ORGANİZASYON TANITIM TURZ. TİC. LTD.ŞTİ.	MEKTUP	1	45.000,00	1	45.000,00	-	-	-	-
HORIZON ORGANİZASYON TANITIM TURZ. TİC. LTD.ŞTİ.	MEKTUP	1	44.000,00	1	44.000,00	-	-	-	-
İŞTE GÜVENLİK KOR. VE ÇEV. TEK. SAN. VE TİC. LTD. ŞTİ.	MEKTUP	1	30.500,00	1	30.500,00	-	-	-	-
TEB-ER PREFABRİK KONT.YAPILAR METEL İNŞ.İMAL.SAN. TİC.LTD.ŞTİ.	MEKTUP	1	3.250,00	1	3.250,00	-	-	-	-
YILMAZ BASKÜL İNŞ.TAAH.TUR.SAN.TİC.LTD.ŞTİ.	MEKTUP	1	2.670,00	1	2.670,00	-	-	-	-
MURAT AKSU SEBZE MEYVE NAK. SAN. VE TİC. LTD. ŞTİ.	MEKTUP	1	13.000,00	1	13.000,00	-	-	-	-
AZD PRAHA S.R.O.	MEKTUP	1	2.056.615,00	1	2.056.615,00	-	-	-	-
GARANTİ GİYİM MOBİLYA MAKİNA İNŞ. SAN. VE TİC. A.Ş.	MEKTUP	1	81.163,00	1	81.163,00	-	-	-	-
HORIZON ORGANİZASYON TANITIM TURZ. TİC. LTD.ŞTİ.	MEKTUP	1	4.000,00	1	4.000,00	-	-	-	-
ETS MÜH.İST.SOĞ.İKL.İNŞ.TES.SAN.VE TİC.LTD.ŞTİ.	MEKTUP	1	2.350,00	1	2.350,00	-	-	-	-
DOR-MED TIBBİ CİHAZ VE MALZ.SAN.VE TİC. LTD.ŞTİ.	MEKTUP	1	1.026,00	1	1.026,00	-	-	-	-
RAGİP NADİR YÜZGEÇ	MEKTUP	1	118.800,00	1	118.800,00	-	-	-	-
NET HARİTA İNŞ.SAN.VE LTD.ŞTİ.	MEKTUP	1	13.638,00	1	13.638,00	-	-	-	-



TEMİNAT MEKTUPLARI SAYIM TUTANAĞI (₺)

KURUMUN	Adı : İZMİR BÜYÜKŞEHİR BELEDİYESİ	Günü : 31
	Kodu : 46-35-1	Ay : 12
		Yılı : 2018

SAYIM SONUCUNDA BULUNAN DEĞERLERİN									
KİME AİT OLDUĞU	CİNSİ	ADETİ	TUTARI	SAYIMDA BULUNAN MİKTAR		NOKSAN		FAZLASI	
				ADET	TUTAR	ADET	TUTAR	ADET	TUTAR
NUKLEUS SAĞLIK ÜRÜN.TANI HİZM.SAN.VE TİC.LTD.ŞTİ.	MEKTUP	1	5.047,00	1	5.047,00	-	-	-	-
HİZMETLERİ İLAÇLAMA VE TURİZM SAN.VE TİC. A.Ş.	MEKTUP	1	154.000,00	1	154.000,00	-	-	-	-
NEMKAR PLASTİK TEM. İNŞ. TEKS. SAN. VE TİC. LTD. ŞTİ.	MEKTUP	1	2.265,00	1	2.265,00	-	-	-	-
BEYHA GIDA İNŞ.YAPIMALZ.OTO.VE NAK.SAN.TİC.LTD.ŞTİ.	MEKTUP	1	120.000,00	1	120.000,00	-	-	-	-
FALCK YANGIN HİZMETLERİ LTD.ŞTİ	MEKTUP	1	2.850,00	1	2.850,00	-	-	-	-
KRG MÜH. MÜŞ. İNŞ. SAN. VE TİC. LTD. ŞTİ.	MEKTUP	1	22.920,00	1	22.920,00	-	-	-	-
DRAEGER MEDİKAL TİCARET VE SERVİS ANONİM ŞİRKETİ	MEKTUP	1	1.555,00	1	1.555,00	-	-	-	-
ESEL TIBBİ MALZEMELER VE SAĞLIK ÜRÜNLERİ- ESMAL BALTA	MEKTUP	1	5.020,00	1	5.020,00	-	-	-	-
ERHAN REKLAM MATBA. TAN.HİZ. SAN.VE TİC.LTD.ŞTİ.	MEKTUP	1	1.800,00	1	1.800,00	-	-	-	-
SOLFEJ ORGANİZASYONAJANS R.T.N.M.Y.G.VESANA.HİZ. TİC.LTD.ŞTİ	MEKTUP	1	1.691,06	1	1.691,06	-	-	-	-
MAVİ GÜVENLİK ELEKTRONİK SANAYİ TİCARET LTD.ŞTİ.	MEKTUP	1	4.278,00	1	4.278,00	-	-	-	-
ALTINORDU TREYLER SAN.VE TİC.LTD.ŞTİ.	MEKTUP	1	15.000,00	1	15.000,00	-	-	-	-
OLTİT OTEL LOKANTA TURİZM SANAYİ VE TİCARET LİMİTED ŞİRKETİ	MEKTUP	1	30.000,00	1	30.000,00	-	-	-	-
ELİPS ELEKTRONİK SAN.TİC.LTD.ŞTİ	MEKTUP	1	8.166,00	1	8.166,00	-	-	-	-
ELİPS ELEKTRONİK SAN.TİC.LTD.ŞTİ	MEKTUP	1	8.166,00	1	8.166,00	-	-	-	-
EGE HARİTA VE KADASTRO MÜH MÜŞ LTD ŞTİ .	MEKTUP	1	3.600,00	1	3.600,00	-	-	-	-
NET HARİTA İNŞ.SAN.VE LTD.ŞTİ.	MEKTUP	1	7.800,00	1	7.800,00	-	-	-	-
ÖLÇEN HARİTA İNŞ.MÜH.SAN.TİC.LTD.ŞTİ.	MEKTUP	1	4.900,00	1	4.900,00	-	-	-	-
DÜNYA HAR.MÜH.İNŞ.TAAH.SAN.TİC.LTD.ŞTİ.	MEKTUP	1	5.100,00	1	5.100,00	-	-	-	-
VİP TURİZM PİRİNÇİOĞLU TİC. A.Ş.	MEKTUP	1	15.000,00	1	15.000,00	-	-	-	-
JEMES MÜH. & SON.İNŞ. HAYV. TAR. ÜRN.SAN. VE TİC.LTD.ŞTİ.	MEKTUP	1	3.600,00	1	3.600,00	-	-	-	-
TORUN PLASTİKİNŞAAT MOBİLYA İMALAT SAN VE TİC.A.Ş	MEKTUP	1	30.000,00	1	30.000,00	-	-	-	-
BİZNET BİLİŞİM SİSTEMLERİ VE DANIŞMANLIK SAN.TİC.AŞ.	MEKTUP	1	2.340,00	1	2.340,00	-	-	-	-
BORUSAN MAKİNA VE GÜÇ SİSTEMLERİ SAN. VE TİC. A.Ş.	MEKTUP	1	35.500,00	1	35.500,00	-	-	-	-
KUZEY MÜH.İNŞ.SAN.TİC.LTD.ŞTİ.	MEKTUP	1	34.100,00	1	34.100,00	-	-	-	-
MEHMET EMİN REBİŞ	MEKTUP	1	57.000,00	1	57.000,00	-	-	-	-
PROTEK MEDİKAL BİLGİSAYAR ELEKTRONİK SAN TİC LTD ŞTİ	MEKTUP	1	7.884,00	1	7.884,00	-	-	-	-
ÖZÜÇURAN YEDEK PAR.OTO EL.İNŞ.MAL.TİC. SAN.LTD.ŞTİ.	MEKTUP	1	10.200,00	1	10.200,00	-	-	-	-
POLİKAY ATIK YÖNETİMİ GAZ MÜHENDİSLİK VE İNŞ.SAN. VE TİC.LTD.ŞTİ.	MEKTUP	1	540.000,00	1	540.000,00	-	-	-	-
BALOĞLU MÜH.MİM.İNŞ.TUR.TİC.LTD.ŞTİ.	MEKTUP	1	3.720,00	1	3.720,00	-	-	-	-
MADOORS SIS. GÜV. MAK.ELK.İNŞ.TAAH.SAN. TİC.LTD.ŞTİ.	MEKTUP	1	9.000,00	1	9.000,00	-	-	-	-
FİNSPOR DIŞ TİC.LTD.ŞTİ.	MEKTUP	1	3.700,00	1	3.700,00	-	-	-	-
KULE TIBBİ TEKNOLOJİK ÜRÜN.VE SAĞLIK GEREÇLERİ LTD.ŞTİ.	MEKTUP	1	17.646,00	1	17.646,00	-	-	-	-
BİLGİTÜRK BİLGİSAYAR TEKNOLOJİLERİ A.Ş.	MEKTUP	1	70.176,00	1	70.176,00	-	-	-	-
AKDENİZ OTOMOTİV OTO YEDEK PARÇA TİCARETİ CEMAL AKDENİZ	MEKTUP	1	18.500,00	1	18.500,00	-	-	-	-
TANDEM TRAFİK SİS.ELK.BİLİŞİM.MAK.İNŞ.SAN.VE TİC.LTD.ŞTİ.	MEKTUP	1	62.512,50	1	62.512,50	-	-	-	-
KEMAL TUNCER ÖRS REKLAM TANITIM ORGANİZASYON	MEKTUP	1	4.470,00	1	4.470,00	-	-	-	-
CENGİZ BARANDIR	MEKTUP	1	8.300,00	1	8.300,00	-	-	-	-
BANAT FIRÇA VE PLASTİK SAN. A.Ş.	MEKTUP	1	9.720,00	1	9.720,00	-	-	-	-
EFE ENDÜSTRİ VE TİC. A.Ş	MEKTUP	1	97.020,00	1	97.020,00	-	-	-	-
ANONİM ŞİRKETİ	MEKTUP	1	69.000,00	1	69.000,00	-	-	-	-
ÇEVRE İLAÇ MAKİNA SAN.VE TİC.LTD.ŞTİ.	MEKTUP	1	32.250,00	1	32.250,00	-	-	-	-
ERİŞ OTO YEDEK PARÇA SAN.VE TİC. LTD.ŞTİ.	MEKTUP	1	7.244,24	1	7.244,24	-	-	-	-
LİNK TIBBİ SİSTEMLER LTD. ŞTİ.	MEKTUP	1	1.152,00	1	1.152,00	-	-	-	-
ENVİROTEK ÇEVRE SAĞ.TEK.EĞ.VE KİM.MD.SAN. TİC.LTD.ŞTİ.	MEKTUP	1	26.160,00	1	26.160,00	-	-	-	-
MES MEDİKAL ELEKTRONİK . SAN.VE TİC .LTD.ŞTİ.	MEKTUP	1	255,00	1	255,00	-	-	-	-
PETYAT PETROL ÜRÜNLERİ VE TAŞIMACILIK SANAYİ VE TİC.LTD.ŞTİ.	MEKTUP	1	5.000,00	1	5.000,00	-	-	-	-
İZYAP ELEKTRİK İNŞAAT GERİ DÖNÜŞÜM SAN.VE TİC.LTD.ŞTİ.	MEKTUP	1	13.500,00	1	13.500,00	-	-	-	-
PENTA ELEKTRONİK MEDİKAL SİS.SAN.VE TİC. A.Ş.	MEKTUP	1	1.300,00	1	1.300,00	-	-	-	-
MURAT KARA	MEKTUP	1	4.550,00	1	4.550,00	-	-	-	-
REPROSET MATB.MAKİNA VE MALZ.TİC.SAN.A.Ş	MEKTUP	1	1.430,00	1	1.430,00	-	-	-	-
SIGNATEKMA BOYA VE SİNYALİZASYON.SAN. VE TİC. A.Ş.	MEKTUP	1	5.000,00	1	5.000,00	-	-	-	-
DEYAY TRAFİK SİSTEMLERİ İNŞ. SAN.VE TİC.LTD.ŞTİ.	MEKTUP	1	1.920,00	1	1.920,00	-	-	-	-
SIRBOYA KİMYA SANAYİ VE TİCARET A.Ş.	MEKTUP	1	25.947,00	1	25.947,00	-	-	-	-
GRAFİK DEK.BİL.REK.MOB.TAN.BİR.SAN.TİC.LTD.ŞTİ.	MEKTUP	1	4.800,00	1	4.800,00	-	-	-	-
MERAL YAVUZ SANÖZ GIDA TEM.MALIÇ VE DIŞ TİC.	MEKTUP	1	4.050,00	1	4.050,00	-	-	-	-
KURLUK MÜH. İTH. LTD. ŞTİ.	MEKTUP	1	705,00	1	705,00	-	-	-	-
İMPLANTCAST SAĞLIK ÜRÜNLERİ PAZ VE SAN. TİC. LTD. ŞTİ.	MEKTUP	1	10.881,00	1	10.881,00	-	-	-	-
İMPLANTCAST SAĞLIK ÜRÜNLERİ PAZ VE SAN. TİC. LTD. ŞTİ.	MEKTUP	1	112.821,90	1	112.821,90	-	-	-	-
TGAR BİLGİSAYAR ELEKTRONİK İLETİŞİM SİST. SAN. VE TİC. A.Ş.	MEKTUP	1	4.258,00	1	4.258,00	-	-	-	-
ALTO TEKNOLOJİ BİLİŞİM ÇÖZÜMLERİ SAN. VE DIŞ TİC.LTD.ŞTİ.	MEKTUP	1	11.298,00	1	11.298,00	-	-	-	-
GETİNSA INGENIERIA-SL TÜRKİYE	MEKTUP	1	200.000,00	1	200.000,00	-	-	-	-
İZELMAN GEN.HİZ.OTOP.ÖZ.EĞT İTF.SAĞ HİZ.TİC.A.Ş	MEKTUP	1	777.500,00	1	777.500,00	-	-	-	-
EKOVAR ATIK DEPOLAMA MÜŞ.NAK.TİC.LTD.ŞTİ.	MEKTUP	1	3.670,00	1	3.670,00	-	-	-	-
SUPERONLINE İLETİŞİM HİZMETLERİ A.Ş.	MEKTUP	1	43.611,85	1	43.611,85	-	-	-	-
SONRASI HİZM.	MEKTUP	1	2.820,00	1	2.820,00	-	-	-	-
SONRASI HİZM.	MEKTUP	1	2.010,00	1	2.010,00	-	-	-	-
MEGA DİAGNOSTİK ÜR.MED.SAN. VE TİC. LTD.ŞTİ.	MEKTUP	1	616,00	1	616,00	-	-	-	-
EGE PRESTİJ EL.TEL.MAK.SAN.TİC.LTD.ŞTİ.	MEKTUP	1	8.400,00	1	8.400,00	-	-	-	-
EKOVAR ATIK DEPOLAMA MÜŞ.NAK.TİC.LTD.ŞTİ.	MEKTUP	1	3.600,00	1	3.600,00	-	-	-	-
BİLGİTÜRK BİLGİSAYAR TEKNOLOJİLERİ A.Ş.	MEKTUP	1	25.250,00	1	25.250,00	-	-	-	-
BİLGİTÜRK BİLGİSAYAR TEKNOLOJİLERİ A.Ş.	MEKTUP	1	31.700,00	1	31.700,00	-	-	-	-
ŞİRKETİ	MEKTUP	1	42.840,00	1	42.840,00	-	-	-	-
ŞİRKETİ	MEKTUP	1	39.240,00	1	39.240,00	-	-	-	-
ÖZTÜRK KONTEYNER SAN.VE TİC.LTD.ŞTİ.	MEKTUP	1	24.000,00	1	24.000,00	-	-	-	-
SONRASI HİZM.	MEKTUP	1	2.000,00	1	2.000,00	-	-	-	-
SU-YAPI MÜH. VE MÜŞ. A.Ş.	MEKTUP	1	30.000,00	1	30.000,00	-	-	-	-

TEMİNAT MEKTUPLARI SAYIM TUTANAĞI (%)

KURUMUN	Adı : İZMİR BÜYÜKŞEHİR BELEDİYESİ	Günü : 31
	Kodu : 46-35-1	Ay : 12
		Yılı : 2018

SAYIM SONUCUNDA BULUNAN DEĞERLERİN									
KİME AİT OLDUĞU	CİNSİ	ADEĐİ	TUTARI	SAYIMDA BULUNAN MİKTAR		NOKSAN		FAZLASI	
				ADET	TUTAR	ADET	TUTAR	ADET	TUTAR
HİZMETLERİ İLAÇLAMA VE TURİZM SAN.VE TİC. A.Ş.	MEKTUP	1	28.145.300,00	1	28.145.300,00	-	-	-	-
TEKNOEN MÜH. İNŞ.YAPI MALZ.SAN.VE TİC.LTD.ŞTİ.	MEKTUP	1	293.150,00	1	293.150,00	-	-	-	-
GÜNEŞ SİNAİ GAZLAR İMALAT VE TİC.LTD.ŞTİ	MEKTUP	1	1.195,00	1	1.195,00	-	-	-	-
HİZMETLERİ İLAÇLAMA VE TURİZM SAN.VE TİC. A.Ş.	MEKTUP	1	468.000,00	1	468.000,00	-	-	-	-
FİNİSPOR DIŞ TİC.LTD.ŞTİ.	MEKTUP	1	5.500,00	1	5.500,00	-	-	-	-
İZELMAN GEN.HİZ.OTOP.ÖZ.EĞİTİF.SAĞ.HİZ.TİC.A.Ş	MEKTUP	1	16.057.700,00	1	16.057.700,00	-	-	-	-
HARUN ERASLAN	MEKTUP	1	38.493,00	1	38.493,00	-	-	-	-
BİLGİTÜRK BİLGİSAYAR TEKNOLOJİLERİ A.Ş.	MEKTUP	1	4.800,00	1	4.800,00	-	-	-	-
MAVİ GÜVENLİK ELEKTRONİK SANAYİ TİCARET LTD.ŞTİ.	MEKTUP	1	12.452,27	1	12.452,27	-	-	-	-
BAŞAK MATBAACILIK TANITIM HİZ. İTH.İHR.TİC.LTD.ŞTİ.	MEKTUP	1	69.000,00	1	69.000,00	-	-	-	-
NEMKAR PLASTİK TEM. İNŞ. TEKS. SAN. VE TİC. LTD. ŞTİ.	MEKTUP	1	1.510,00	1	1.510,00	-	-	-	-
RIZA BALLIKAYA	MEKTUP	1	443.000,00	1	443.000,00	-	-	-	-
OTOMATİK OTOPARK SİSTEMLERİ SAN VE TİC AŞ	MEKTUP	1	295.000,00	1	295.000,00	-	-	-	-
MAR ELEKTİRİK SAN.VE TİC.A.Ş.	MEKTUP	1	8.925,00	1	8.925,00	-	-	-	-
MERAL YAVUZ SANÖZ GIDA TEM.MALIÇ VE DIŞ TİC.	MEKTUP	1	56.210,00	1	56.210,00	-	-	-	-
ERDEM ECZA DEPOSU TİCARET A.Ş.	MEKTUP	1	1.050,00	1	1.050,00	-	-	-	-
MEHMET ERGÜN	MEKTUP	1	55.000,00	1	55.000,00	-	-	-	-
NUKLEUS SAĞLIK ÜRÜN.TANI HİZM.SAN.VE TİC.LTD.ŞTİ.	MEKTUP	1	31.573,00	1	31.573,00	-	-	-	-
KOÇAK FARMA İLAÇ VE KİMYA SAN.AŞ.	MEKTUP	1	1.500,00	1	1.500,00	-	-	-	-
BEYHA GIDA İNŞ.YAPIMALZ.OTO.VE NAK.SAN.TİC.LTD.ŞTİ.	MEKTUP	1	81.000,00	1	81.000,00	-	-	-	-
.A.Ş.	MEKTUP	1	2.900,00	1	2.900,00	-	-	-	-
MERAL YAVUZ SANÖZ GIDA TEM.MALIÇ VE DIŞ TİC.	MEKTUP	1	12.600,00	1	12.600,00	-	-	-	-
ONFARMA İLAÇ İNŞ.TİBBİ ALETLER SAN.VE TİC.LTD.ŞTİ.	MEKTUP	1	150,00	1	150,00	-	-	-	-
UMTAŞ ULUSLARARASI MAKİNA TİC.AŞ.	MEKTUP	1	184.012,95	1	184.012,95	-	-	-	-
KUZENLER MİM.PROJE İNŞ.SAN.VETİC.LTD.ŞTİ.	MEKTUP	1	13.350,00	1	13.350,00	-	-	-	-
VALS ORG.AJ.REK.TRZ.NAK.MÜZ.YAP.GÖS.VE SANAT HİZ. TİC.LTD.ŞTİ	MEKTUP	1	8.806,50	1	8.806,50	-	-	-	-
MUSTAFA DURMAZ GIDA PAZ.İNŞ.NAK.SAN. VE TİC.LTD.ŞTİ.	MEKTUP	1	2.237,00	1	2.237,00	-	-	-	-
CEMER İNŞ. SAN. VE TİC.LTD.ŞTİ.	MEKTUP	1	14.274,00	1	14.274,00	-	-	-	-
BAŞARI İNŞAAT- FUAT BAYRAM	MEKTUP	1	25.630,00	1	25.630,00	-	-	-	-
İMPANTCAST SAĞLIK ÜRÜNLERİ PAZ VE SAN. TİC. LTD. ŞTİ.	MEKTUP	1	9.500,00	1	9.500,00	-	-	-	-
İPRAGAZ AŞ.	MEKTUP	1	9.600,00	1	9.600,00	-	-	-	-
MERAL YAVUZ SANÖZ GIDA TEM.MALIÇ VE DIŞ TİC.	MEKTUP	1	4.450,00	1	4.450,00	-	-	-	-
MERAL YAVUZ SANÖZ GIDA TEM.MALIÇ VE DIŞ TİC.	MEKTUP	1	4.000,00	1	4.000,00	-	-	-	-
VALS ORG.AJ.REK.TRZ.NAK.MÜZ.YAP.GÖS.VE SANAT HİZ. TİC.LTD.ŞTİ	MEKTUP	1	7.057,95	1	7.057,95	-	-	-	-
YILDA ÖZ. EĞİT. TAŞ. VE TEM. HİZ. SAN. VE TİC. LTD. ŞTİ.	MEKTUP	1	17.500,00	1	17.500,00	-	-	-	-
ŞENTUR TUR.TAŞ.AR.KİR. VE KUR.HİZ.SAN.TİC.LTD.ŞTİ.	MEKTUP	1	6.000,00	1	6.000,00	-	-	-	-
ŞENTUR TUR.TAŞ.AR.KİR. VE KUR.HİZ.SAN.TİC.LTD.ŞTİ.	MEKTUP	1	79.000,00	1	79.000,00	-	-	-	-
TİC.LTD.ŞTİ.	MEKTUP	1	3.000,00	1	3.000,00	-	-	-	-
SVL ELEKTRONİK BİLGİSAYAR SAN.VE TİC.LTD.ŞTİ.	MEKTUP	1	3.768,75	1	3.768,75	-	-	-	-
HALSER MİMARLIK TURZ. İNŞ. TAAH. SAN. VE TİC. LTD.ŞTİ.	MEKTUP	1	59.160,00	1	59.160,00	-	-	-	-
SAMİM HANCIOĞLU	MEKTUP	1	5.000,00	1	5.000,00	-	-	-	-
GİNİSA İNŞ.TAAH.HAFR.SAN.VE TİC.LTD.ŞTİ.	MEKTUP	1	23.000,00	1	23.000,00	-	-	-	-
SEKOM İLETİŞİM SİSTEMLERİ SAN. VE TİC. A.Ş.	MEKTUP	1	24.880,00	1	24.880,00	-	-	-	-
KİSAN İNŞ.MÜH.SAN.TİC.AŞ.	MEKTUP	1	200.000,00	1	200.000,00	-	-	-	-
DAFNE GIDA TARIM TURİZM PAZ.SAN.VE TİC.LTD.ŞTİ.	MEKTUP	1	1.932,00	1	1.932,00	-	-	-	-
DERE MADENCİLİK İNŞAAT YAPI MALZ.SAN.VE TİC.A.Ş	MEKTUP	1	52.200,00	1	52.200,00	-	-	-	-
DONAN BİLİŞİM ELEK.TEKST.SAĞLIK.HİZ.İNŞ.VE. DIŞ. TİC.LTD.ŞTİ	MEKTUP	1	20.265,00	1	20.265,00	-	-	-	-
CORPORATION LIMITED)	MEKTUP	1	20.405.513,17	1	20.405.513,17	-	-	-	-
VE TİC. LTD. ŞTİ.	MEKTUP	1	2.565,00	1	2.565,00	-	-	-	-
HİDROİZ HİDROLİK MAK. VE YEDEK PARÇA NAK. TİC.LTD. ŞTİ.	MEKTUP	1	2.160,00	1	2.160,00	-	-	-	-
KUZENLER MİM.PROJE İNŞ.SAN.VETİC.LTD.ŞTİ.	MEKTUP	1	2.000,00	1	2.000,00	-	-	-	-
MENGERLER TİC.AŞ.İZMİR ŞB.EGEMER	MEKTUP	1	13.939,80	1	13.939,80	-	-	-	-
BEYHA GIDA İNŞ.YAPIMALZ.OTO.VE NAK.SAN.TİC.LTD.ŞTİ.	MEKTUP	1	81.000,00	1	81.000,00	-	-	-	-
GÜVENAY İNŞAAT GIDA TURİZM SAN. VE TİC. LTD.ŞTİ.	MEKTUP	1	70.000,00	1	70.000,00	-	-	-	-
GÜVENAY İNŞAAT GIDA TURİZM SAN. VE TİC. LTD.ŞTİ.	MEKTUP	1	25.000,00	1	25.000,00	-	-	-	-
PETYAT PETROL ÜRÜNLERİ VE TAŞIMACILIK SANAYİ VE TİC.LTD.ŞTİ.	MEKTUP	1	15.900,00	1	15.900,00	-	-	-	-
EKOL SPOR ALPER KÖSTEK-OSMAN AGEN ORTAKLIĞI	MEKTUP	1	7.100,00	1	7.100,00	-	-	-	-
MANİŞA BİRLİK SEYAHAT OTOMOTİV İNŞ.GIDA SAN. VE TİC. LTD. ŞTİ.	MEKTUP	1	3.200,00	1	3.200,00	-	-	-	-
ALP YAPI SAN. İNŞ. VE PROJE MÜŞ. TİC. LTD. ŞTİ.	MEKTUP	1	16.250,00	1	16.250,00	-	-	-	-
ERİŞ OTO YEDEK PARÇA SAN.VE TİC. LTD.ŞTİ.	MEKTUP	1	1.815,00	1	1.815,00	-	-	-	-
EFE ENDÜSTRİ VE TİC. A.Ş	MEKTUP	1	151.200,00	1	151.200,00	-	-	-	-
BORUSAN MAK. VE GÜÇ SİST.SAN.VE TİC.A.Ş	MEKTUP	1	4.000,00	1	4.000,00	-	-	-	-
ENVİROTEK ÇEVRE SAĞ.TEK.EĞ.VE KİM.MD.SAN. TİC.LTD.ŞTİ.	MEKTUP	1	133.122,00	1	133.122,00	-	-	-	-
ENTOSAV İLAÇLAMA İNŞ. TEM. VE HİZ. İŞL. SAN. TİC.LTD.ŞTİ	MEKTUP	1	97.516,80	1	97.516,80	-	-	-	-
LAVA MÜH. MÜŞ.İNŞ. BİLG. TURZ. SAN. VE TİC. LTD. ŞTİ.	MEKTUP	1	6.600,00	1	6.600,00	-	-	-	-
VODAFONE TELEKOMÜNİKASYON A.Ş.	MEKTUP	1	35.338,00	1	35.338,00	-	-	-	-
VALS ORG.AJ.REK.TRZ.NAK.MÜZ.YAP.GÖS.VE SANAT HİZ. TİC.LTD.ŞTİ	MEKTUP	1	1.288,86	1	1.288,86	-	-	-	-
CHINA CNR CORPORATION LIMITED	MEKTUP	1	20.102.775,58	1	20.102.775,58	-	-	-	-
VALS ORG.AJ.REK.TRZ.NAK.MÜZ.YAP.GÖS.VE SANAT HİZ. TİC.LTD.ŞTİ	MEKTUP	1	9.120,00	1	9.120,00	-	-	-	-
ASELSAN ELEKT.SAN.TİC.AŞ. .	MEKTUP	1	416.827,68	1	416.827,68	-	-	-	-
ZÜLFÜ ÇETİNKAYA	MEKTUP	1	9.420,00	1	9.420,00	-	-	-	-
SEREL BİLGİ İŞLEM MALZ.SAN. VE TİC.LTD.ŞTİ.	MEKTUP	1	4.090,00	1	4.090,00	-	-	-	-
KOLONİ İŞ GÜV. İÇ VE DIŞ TİC. LTD. ŞTİ.	MEKTUP	1	9.990,00	1	9.990,00	-	-	-	-
SEÇKİN DERİ EMİNE ARI	MEKTUP	1	5.110,00	1	5.110,00	-	-	-	-
GÜÇBİRLİĞİ TAŞ.GIDA TURİZM AKAR.TAR. ÜRÜNLERİ SAN.TİC.LTD.ŞT	MEKTUP	1	1.830,00	1	1.830,00	-	-	-	-
SANAYİ VE TİCARET LİMİTED ŞTİ.	MEKTUP	1	13.000,00	1	13.000,00	-	-	-	-
KİMYEVİ MADDELER SAN. VE TİC. LTD. ŞTİ	MEKTUP	1	52.600,00	1	52.600,00	-	-	-	-



TEMİNAT MEKTUPLARI SAYIM TUTANAĞI (₺)

KURUMUN	Adı : İZMİR BÜYÜKŞEHİR BELEDİYESİ	Günü : 31
	Kodu : 46-35-1	Ayı : 12
		Yılı : 2018

SAYIM SONUCUNDA BULUNAN DEĞERLERİN									
KİME AİT OLDUĞU	CİNSİ	ADEĐİ	TUTARI	SAYIMDA BULUNAN MİKTAR		NOKSAN		FAZLASI	
				ADET	TUTAR	ADET	TUTAR	ADET	TUTAR
TURKCELL İLETİŞİM HİZMETLERİ A.Ş.	MEKTUP	1	3.500,00	1	3.500,00	-	-	-	-
AYSA ORGANİZASYON EĞLENCE SANAT HİZM. VE TURZ. LTD. ŞTİ.	MEKTUP	1	2.985,00	1	2.985,00	-	-	-	-
FIYAKALI İNŞAAT TEK. İNŞ. MLZ. SAN. TİC. LTD. ŞTİ.	MEKTUP	1	9.900,00	1	9.900,00	-	-	-	-
SUPERONLINE İLETİŞİM HİZMETLERİ A.Ş.	MEKTUP	1	51.658,00	1	51.658,00	-	-	-	-
TOZAK MEYZE SEBZE VE NAK. SAN. TİC. LTD. ŞTİ .	MEKTUP	1	13.000,00	1	13.000,00	-	-	-	-
OSMAN ERYALÇIN GIDASAN.VE TİC.LTD.ŞTİ.	MEKTUP	1	13.000,00	1	13.000,00	-	-	-	-
AYSU YAŞ SEBZE MEYVE LTD.ŞTİ.	MEKTUP	1	5.000,00	1	5.000,00	-	-	-	-
MEHMET EFETÜRK .	MEKTUP	1	13.000,00	1	13.000,00	-	-	-	-
VODAFONE TELEKOMÜNİKASYON AŞ.	MEKTUP	1	3.500,00	1	3.500,00	-	-	-	-
AHMET KEBAN	MEKTUP	1	8.000,00	1	8.000,00	-	-	-	-
EKOSİS ÇEVRE VE İŞ GÜV.TEKNO.ELEK.SAN. VE TİC.LTD.ŞTİ	MEKTUP	1	8.100,00	1	8.100,00	-	-	-	-
BALUGLU MÜH.MİM.İNŞ.TUR.TİC.LTD.ŞTİ.	MEKTUP	1	3.150,00	1	3.150,00	-	-	-	-
ALTO TEKNOLOJİ BİLİŞİM ÇÖZÜMLERİ SAN. VE DİŞ TİC.LTD.ŞTİ.	MEKTUP	1	7.665,00	1	7.665,00	-	-	-	-
ŞENOL DUMAN	MEKTUP	1	13.000,00	1	13.000,00	-	-	-	-
BİLGİTÜRK BİLGİSAYAR TEKNOLOJİLERİ A.Ş.	MEKTUP	1	5.350,00	1	5.350,00	-	-	-	-
TİCARET LİMİTED ŞİRKETİ	MEKTUP	1	13.000,00	1	13.000,00	-	-	-	-
N.C.S.BİL.BİLŞ.DAN.SAN.TİC.LTD.ŞTİ.	MEKTUP	1	42.103,80	1	42.103,80	-	-	-	-
ALTO TEKNOLOJİ BİLİŞİM ÇÖZÜMLERİ SAN. VE DİŞ TİC.LTD.ŞTİ.	MEKTUP	1	78.372,00	1	78.372,00	-	-	-	-
VALS ORG.AJ.REK.TRZ.NAK.MÜZ.YAP.GÖS.VE SANAT HİZ. TİC.LTD.ŞTİ	MEKTUP	1	5.832,00	1	5.832,00	-	-	-	-
ÇÜNGÜŞLÜ PETROL ÜRÜNLERİ SAN.VE TİC.LTD.ŞTİ .	MEKTUP	1	50.000,00	1	50.000,00	-	-	-	-
ROSENBAUER KARLSRUHE GMBH & CO.KG	MEKTUP	1	1.298.170,00	1	1.298.170,00	-	-	-	-
ERÜZ TAR.ÜR.NAK.TUR.İNŞ.SAN.TİC.LTD.ŞTİ.	MEKTUP	1	8.000,00	1	8.000,00	-	-	-	-
BEYHA GIDA İNŞ.YAPIMALZ.OTO.VE NAK.SAN.TİC.LTD.ŞTİ.	MEKTUP	1	129.000,00	1	129.000,00	-	-	-	-
ALTEKMA DİŞ TİC.BOYA MAK.SAN.AŞ	MEKTUP	1	26.700,00	1	26.700,00	-	-	-	-
APRON TEK.DAN.YAZ.PAZ.BİLG.ELKT.İNTERNET ELEK.SAN.TİC.LTD.ŞTİ.	MEKTUP	1	17.700,00	1	17.700,00	-	-	-	-
UM MİM. MÜH. İNŞ.SAN. İÇ VE DİŞ TİC. LTD. ŞTİ.	MEKTUP	1	25.000,00	1	25.000,00	-	-	-	-
KEFSER TEKS. NAK. GID. SAN. TIC. LTD.ŞTİ	MEKTUP	1	13.000,00	1	13.000,00	-	-	-	-
OKYANUS MÜH. VE İNŞ. A.Ş	MEKTUP	1	360.000,00	1	360.000,00	-	-	-	-
ERĞİN SPOR EKİP. SES SİST. ELEK. İNŞ. PAZ. VE SAN. LTD. ŞTİ.	MEKTUP	1	19.500,00	1	19.500,00	-	-	-	-
CR ULUSLARARASI KURTARMA VE EM. EKİP. İTH. İHR. LTD. ŞTİ.	MEKTUP	1	5.635,00	1	5.635,00	-	-	-	-
BUMER MAKİNA İMALAT SERVİS TURİZM GIDA SAN. VE TİC. LTD. ŞTİ.	MEKTUP	1	4.680,00	1	4.680,00	-	-	-	-
PIKSELİSOFT YAZILIM BİL.SAN.VE TİC. LTD. ŞTİ.	MEKTUP	1	13.203,00	1	13.203,00	-	-	-	-
ŞÜKRÜ YILMAZ	MEKTUP	1	13.000,00	1	13.000,00	-	-	-	-
SİMEKS TIBBİ SİS.SAN.TİC.A.Ş	MEKTUP	1	10.896,00	1	10.896,00	-	-	-	-
ÇOŞKUN ÇELİK DİŞ TİCARET A.Ş.	MEKTUP	1	5.890,00	1	5.890,00	-	-	-	-
MEZTAŞ MAKİNA İNŞ. GIDA SAN. VE TİC. LTD. ŞTİ.	MEKTUP	1	31.500,00	1	31.500,00	-	-	-	-
SU-YAPI MÜH. VE MÜŞ. A.Ş.	MEKTUP	1	102.500,00	1	102.500,00	-	-	-	-
YOL MAKİNA VE YAPI SAN. MÜMES. İÇ VE DİŞ TİC. VE TAAH. LTD. ŞTİ.	MEKTUP	1	1.100,00	1	1.100,00	-	-	-	-
ESEL TIBBİ MALZEMELER VE SAĞLIK ÜRÜNLERİ- ESMAL BALTA	MEKTUP	1	2.420,00	1	2.420,00	-	-	-	-
MEHMET ÖTEK	MEKTUP	1	9.000,00	1	9.000,00	-	-	-	-
BONUS TEMİZLİK SALIH KILIÇ	MEKTUP	1	1.800,00	1	1.800,00	-	-	-	-
TEKSİN KONTEYNER VE GALVENİZ SAN.TİC.LTD ŞTİ.	MEKTUP	1	194.400,00	1	194.400,00	-	-	-	-
GÜNDAY MİMARLIK SAN. VE TİC. LTD. ŞTİ.	MEKTUP	1	150.000,00	1	150.000,00	-	-	-	-
İMC ŞİRKETLER GRUBU MEDİKAL SAĞ. İNŞ.GID.TUR.TEK.SAN.VE TİC.LTD.ŞTİ.	MEKTUP	1	14.760,00	1	14.760,00	-	-	-	-
DÜRSUNBEY LAMBİRİ KERESTECİLİK İNŞAAT NAKLİYAT TARIM VE HAYVANCILIK SAN. TIC. LTD. ŞTİ.	MEKTUP	1	3.164,80	1	3.164,80	-	-	-	-
SNS FUARCILIK ORG. TİC.LTD.ŞTİ.	MEKTUP	1	2.150,00	1	2.150,00	-	-	-	-
ROSENBAUER İNTERNATİONAL AG	MEKTUP	1	1.108.128,45	1	1.108.128,45	-	-	-	-
GİNŞA İNŞ.TAAH.HAFR.SAN.VE TİC.LTD.ŞTİ.	MEKTUP	1	2.280,00	1	2.280,00	-	-	-	-
SATI SAĞLAM	MEKTUP	1	13.000,00	1	13.000,00	-	-	-	-
ALSA NAK.İNŞ.TURZ.İTH.İHR.PVC.PLS.DOĞ. SAN.VETİC.LTD.ŞTİ.	MEKTUP	1	443.000,00	1	443.000,00	-	-	-	-
EFEMMAK İTFAİYE ARAÇLARI ARAÇUSTÜ EKİPMANLARI TEKS.GIDA SAN. VE TİC.LTD.ŞTİ.	MEKTUP	1	44.955,00	1	44.955,00	-	-	-	-
SEVAY KİMYA SARF VE KATKI MAD.SAN. TIC. LTD. ŞTİ.	MEKTUP	1	1.188,00	1	1.188,00	-	-	-	-
ELKO ASANSÖR SANAYİ VE TİC.LTD.ŞTİ.	MEKTUP	1	6.330,00	1	6.330,00	-	-	-	-
KULELİ HORTUM VE YANGIN MAL.SAN.TİC.AŞ.	MEKTUP	1	24.420,00	1	24.420,00	-	-	-	-
TEKNOLUS ENERJİ EĞ. MÜH. BİL. DAN. İTH. İHR. SAN. VE TİC. LTD. ŞTİ.	MEKTUP	1	41.100,00	1	41.100,00	-	-	-	-
EFE ENDÜSTRİ VE TİC. A.Ş	MEKTUP	1	8.999,00	1	8.999,00	-	-	-	-
PROTA MÜH.PRO.VE DAN.HİZ.AŞ.	MEKTUP	1	119.000,00	1	119.000,00	-	-	-	-
KEMAL TOPRAK MAK.HIRD.BİLG.İNŞ.SAN.VE TİC.LTD.ŞTİ.	MEKTUP	1	429,00	1	429,00	-	-	-	-
İPEK HIRDAVAT DEMİR ÇELİK ELEKTRONİK TAAH. TİC. VE SAN. LTD. ŞTİ.	MEKTUP	1	2.250,00	1	2.250,00	-	-	-	-
VALS ORG.AJ.REK.TRZ.NAK.MÜZ.YAP.GÖS.VE SANAT HİZ. TİC.LTD.ŞTİ	MEKTUP	1	18.085,73	1	18.085,73	-	-	-	-
KROMA ENDÜSTRİYEL MUT.İNŞ.SAN.TİC.LTD.ŞTİ.	MEKTUP	1	3.088,56	1	3.088,56	-	-	-	-
YALÇIN ATA	MEKTUP	1	40.000,00	1	40.000,00	-	-	-	-
RAFET MERCAN	MEKTUP	1	3.550,00	1	3.550,00	-	-	-	-
KAYALAR MUTFAK OTEL REST. EK.DAY.TÜK.MAL .SAN.VE DİŞ TİC.A.Ş.	MEKTUP	1	1.000,00	1	1.000,00	-	-	-	-
LEİCA TEKNOLOJİ ÇÖZÜMLERİ DAĞITIM LTD. ŞTİ.	MEKTUP	1	10.404,00	1	10.404,00	-	-	-	-
DENİZ AYDIN	MEKTUP	1	42.000,00	1	42.000,00	-	-	-	-
BARANDIR SPOR MALZ.TOPTAN SATIŞI CENGİZ BARANDIR	MEKTUP	1	18.070,00	1	18.070,00	-	-	-	-
İŞLEM COĞRAFİ BİLGİ SİS.MÜH.EĞİTİM A.Ş.	MEKTUP	1	5.520,00	1	5.520,00	-	-	-	-
PEYSAN PEYJAZ MÜH.LTD.ŞTİ	MEKTUP	1	1.218,00	1	1.218,00	-	-	-	-
BİLGİTÜRK BİLGİSAYAR TEKNOLOJİLERİ A.Ş.	MEKTUP	1	32.900,00	1	32.900,00	-	-	-	-
2Y KABLO ELEK. ELEKTRONİK İNŞ.TURZ.GIDA SAN.TİC. LTD.ŞTİ.	MEKTUP	1	5.810,00	1	5.810,00	-	-	-	-
NUKLEUS SAĞLIK ÜRÜNLERİ TANI HİZM.SAN.VE TİC.LTD.ŞTİ.	MEKTUP	1	1.600,00	1	1.600,00	-	-	-	-
YAPI İSTİS İNŞ. TAAH. MAD. SAN. VE TİC.A.Ş.	MEKTUP	1	1.094.266,00	1	1.094.266,00	-	-	-	-
TUNELİ ORMAN ÜRÜNLERİ TEMİZLİK HİZ. İNŞ. NAKL. SAN. LTD. ŞTİ.	MEKTUP	1	36.250,00	1	36.250,00	-	-	-	-
EGE PRESTİJ EL.TEL.MAK.SAN.TİC.LTD.ŞTİ.	MEKTUP	1	7.140,00	1	7.140,00	-	-	-	-

TEMİNAT MEKTUPLARI SAYIM TUTANAĞI (₺)

KURUMUN	Adı : İZMİR BÜYÜKŞEHİR BELEDİYESİ	Günü : 31
	Kodu : 46-35-1	Ayı : 12
		Yılı : 2018

SAYIM SONUCUNDA BULUNAN DEĞERLERİN									
KİME AİT OLDUĞU	CİNSİ	ADEĐİ	TUTARI	SAYIMDA BULUNAN MİKTAR		NOKSAN		FAZLASI	
				ADET	TUTAR	ADET	TUTAR	ADET	TUTAR
GÜLERMAK AĞIR SAN. İNŞ. VE TAAH. A.Ş.	MEKTUP	1	272.141,93	1	272.141,93	-	-	-	-
CCM GRUP REKLAM ORGANİZASYON VE İNŞAAT TİC.LTD.ŞTİ.	MEKTUP	1	28.800,00	1	28.800,00	-	-	-	-
ÖNSÖZ TURZ. VE MÜŞ. İNŞ. TAAH. A.Ş.	MEKTUP	1	143.000,00	1	143.000,00	-	-	-	-
CENGİZ TURAN	MEKTUP	1	13.000,00	1	13.000,00	-	-	-	-
ORHAN YİĞİT	MEKTUP	1	6.000,00	1	6.000,00	-	-	-	-
EMİRHAN YAŞAR	MEKTUP	1	8.000,00	1	8.000,00	-	-	-	-
ENDOTEK SAĞ.GER.İTH.İHR.SAN.VE TİC.LTD. ŞTİ.	MEKTUP	1	600,00	1	600,00	-	-	-	-
BUMER MAKİNA İMALAT SERVİS TURİZM GIDA SAN. VE TİC. LTD. ŞTİ.	MEKTUP	1	900,00	1	900,00	-	-	-	-
ÖMER LEVENT CEBECİ	MEKTUP	1	96.500,00	1	96.500,00	-	-	-	-
UTKU YAVUZYLMAZ	MEKTUP	1	35.000,00	1	35.000,00	-	-	-	-
BORUSAN MAKİNA VE GÜÇ SİSTEMLERİ SAN. VE TİC. A.Ş.	MEKTUP	1	3.600,00	1	3.600,00	-	-	-	-
BORUSAN MAKİNA VE GÜÇ SİSTEMLERİ SAN. VE TİC. A.Ş.	MEKTUP	1	6.750,00	1	6.750,00	-	-	-	-
İKİ ARTI BİR MİM. MÜH.HİZM. İNŞ. SAN. VE TİC. LTD. ŞTİ.	MEKTUP	1	9.420,00	1	9.420,00	-	-	-	-
ZÜLFÜ ÇETİNKAYA	MEKTUP	1	56.880,00	1	56.880,00	-	-	-	-
SYM GRUP DEMİR ÇELİK İMALAT İNŞ.SAN.VE TİC.LTD.ŞTİ.	MEKTUP	1	48.415,00	1	48.415,00	-	-	-	-
ÖZATA TER.SAN.TİC.LTD.ŞTİ.	MEKTUP	1	21.476.988,00	1	21.476.988,00	-	-	-	-
VALS ORG.AJ.REK.TRZ.NAK.MÜZ.YAP.GÖS.VE SANAT HİZ. TİC.LTD.ŞTİ	MEKTUP	1	5.052,00	1	5.052,00	-	-	-	-
VALS ORG.AJ.REK.TRZ.NAK.MÜZ.YAP.GÖS.VE SANAT HİZ. TİC.LTD.ŞTİ	MEKTUP	1	14.284,80	1	14.284,80	-	-	-	-
İZYAP ELEKTRİK İNŞAAT GERİ DÖNÜŞÜM SAN.VE TİC.LTD.ŞTİ.	MEKTUP	1	3.350,00	1	3.350,00	-	-	-	-
KAYALAR ODUN KÖMÜR AMBALAJ İNŞ.MERMER SAN.VE TİC.LTD.ŞTİ.	MEKTUP	1	25.000,00	1	25.000,00	-	-	-	-
STAR YAĞCILAR DAMPER DORSE ŞAŞE OTOMOTİV DEMİR ÇELİK NAK. SAN. VE TİC. LTD. ŞTİ.	MEKTUP	1	13.900,00	1	13.900,00	-	-	-	-
ASELSAN ELEKT.SAN.TİC.AŞ.	MEKTUP	1	189.598,32	1	189.598,32	-	-	-	-
HALILOĞLU GİYİM TEKS.SAN.İNŞ.NAK.VE TİC.LTD.ŞTİ.	MEKTUP	1	17.040,00	1	17.040,00	-	-	-	-
BOĞAZIÇI PROJE MÜHENDİSLİK PLANLAMA VE İNŞ.SAN.TİC.LTD.ŞTİ.	MEKTUP	1	533.400,00	1	533.400,00	-	-	-	-
PARKFİT KENT EKİPMANLARI SAN.VE TİC.LTD. ŞTİ.	MEKTUP	1	19.900,00	1	19.900,00	-	-	-	-
PARKFİT KENT EKİPMANLARI SAN.VE TİC.LTD. ŞTİ.	MEKTUP	1	13.150,00	1	13.150,00	-	-	-	-
BALABAN HAFRİYAT İNŞ.TAAH.NAK.TİC.VE SAN LTD.ŞTİ.	MEKTUP	1	59.500,00	1	59.500,00	-	-	-	-
EFE ENDÜSTRİ VE TİC. A.Ş	MEKTUP	1	211.020,00	1	211.020,00	-	-	-	-
HALSER MİMARLIK TURZ. İNŞ. TAAH. SAN. VE TİC. LTD.ŞTİ.	MEKTUP	1	23.180,00	1	23.180,00	-	-	-	-
BUMER MAKİNA İMALAT SERVİS TURİZM GIDA SAN. VE TİC. LTD. ŞTİ.	MEKTUP	1	9.900,00	1	9.900,00	-	-	-	-
BAYLAN OTOMASYON SİSTEMLERİ BİLİŞİM MOBİL SAN. VE TİC. LTD.ŞTİ.	MEKTUP	1	46.000,00	1	46.000,00	-	-	-	-
İRİ REİS BİLİŞİM TEKNOLOJİLERİ YAZ.MÜH. BİL.SİS.TİC.LTD.ŞTİ.	MEKTUP	1	11.950,00	1	11.950,00	-	-	-	-
AC KİTİBEVİ BAS. YAY. İTHL. İHR. SAN. VE TİC. LTD. ŞTİ.	MEKTUP	1	4.680,00	1	4.680,00	-	-	-	-
PARKFİT KENT EKİPMANLARI SAN.VE TİC.LTD. ŞTİ.	MEKTUP	1	5.400,00	1	5.400,00	-	-	-	-
ASELSANNET ELEKTRONİK VE HABERLEŞME SİSTEMLERİ SAN.TİC.İNŞ.VE TAAH.LTD.ŞTİ.	MEKTUP	1	16.560,00	1	16.560,00	-	-	-	-
İDRİŞ YAREN	MEKTUP	1	1.833,00	1	1.833,00	-	-	-	-
ROSENBAUER İNTERNATİONAL AG	MEKTUP	1	314.421,00	1	314.421,00	-	-	-	-
SİTAŞ SAYISAL İLET.SAN.VE TİC. AŞ.	MEKTUP	1	18.000,00	1	18.000,00	-	-	-	-
SUPERONLINE İLETİŞİM HİZMETLERİ A.Ş.	MEKTUP	1	500.000,00	1	500.000,00	-	-	-	-
SİBER YAPI ELEKTRONİK ELEKTRİK VE OTOMASYON SİSTEMLERİ SAN. VE TİC. AŞ.	MEKTUP	1	4.800,00	1	4.800,00	-	-	-	-
ATILGAN İNŞAAT MİMARLIK SAN. TİC. LTD. ŞTİ.	MEKTUP	1	1.750,00	1	1.750,00	-	-	-	-
TENSAFORM MEMBRAN YAPILAR SAN. TIC. A.Ş.	MEKTUP	1	5.280,00	1	5.280,00	-	-	-	-
HARTEK HAR.TEK.İNŞ.DİŞTİC.LTD.ŞTİ.	MEKTUP	1	14.000,00	1	14.000,00	-	-	-	-
HARTEK HAR.TEK.İNŞ.DİŞTİC.LTD.ŞTİ.	MEKTUP	1	14.500,00	1	14.500,00	-	-	-	-
ULTRA EMAR SAĞLIK MERKEZİ LTD.ŞTİ.	MEKTUP	1	50.000,00	1	50.000,00	-	-	-	-
GİNİSA İNŞ.TAAH.HAFR.SAN.VE TİC.LTD.ŞTİ.	MEKTUP	1	900,00	1	900,00	-	-	-	-
EDK PROJE MÜŞ. MÜH.İNŞ.SAN. VE TİC.LTD. ŞTİ.	MEKTUP	1	5.200,00	1	5.200,00	-	-	-	-
FİNSPOR DIŞ TİC.LTD.ŞTİ.	MEKTUP	1	10.660,00	1	10.660,00	-	-	-	-
FİNSPOR DIŞ TİC.LTD.ŞTİ.	MEKTUP	1	10.660,00	1	10.660,00	-	-	-	-
UYGUN KONTAYNER SAN. VE TİC. LTD. ŞTİ.	MEKTUP	1	2.800,00	1	2.800,00	-	-	-	-
ARM MÜH.HİZ.LTD.ŞTİ.	MEKTUP	1	5.580,00	1	5.580,00	-	-	-	-
MENGERLER TİC.AŞ.İZMİR ŞB.EMEMER	MEKTUP	1	4.488,00	1	4.488,00	-	-	-	-
ULCAY İZKİMTEKS LASTİK VE KİMYA TEKSTİL SAN. VE TİC.LTD.ŞTİ.	MEKTUP	1	3.000,00	1	3.000,00	-	-	-	-
KROMPLAS MAKİNA MÜH. İNŞ. TİC. VE SAN. LTD. ŞTİ.	MEKTUP	1	15.075,00	1	15.075,00	-	-	-	-
TEMİZLER GİYİM DAY. TÜK. MAL. TEM. ÖZEL GÜVL. HİZ. GIDA İNŞ. HAY. SAN. VE TİC. LTD.ŞTİ.	MEKTUP	1	1.061,00	1	1.061,00	-	-	-	-
COŞKUN ALTIN TAŞ. TUR.PET.ÜRN.İNŞ.GIDA TEKS.SAN.VE TİC. LTD. ŞTİ.	MEKTUP	1	2.925,00	1	2.925,00	-	-	-	-
EGE PRESTİJ EL.TEL.MAK.SAN.TİC.LTD.ŞTİ.	MEKTUP	1	16.000,00	1	16.000,00	-	-	-	-
ŞENER MİM HARİTA İNŞ. TİC.TUR. LTD.ŞTİ.	MEKTUP	1	50.400,00	1	50.400,00	-	-	-	-
KIRALIK ÇADIR ORG. ÇELİK VE MEM. YAP. İNŞ. TAAH. TIC. LTD. ŞTİ.	MEKTUP	1	58.800,00	1	58.800,00	-	-	-	-
(BOŞ) GÜNEŞ ROT BALANS LASTİK LTD.ŞTİ. (BOŞ)	MEKTUP	1	210,00	1	210,00	-	-	-	-
OTO ERTAN - JANT AKÜ LASTİK TİC.LTD.ŞTİ.	MEKTUP	1	600,00	1	600,00	-	-	-	-
SÜLEYMAN OZAN AYKUT	MEKTUP	1	4.000,00	1	4.000,00	-	-	-	-
EREN OTOMOTİV ENDÜSTRİ VE TİC.LTD. ŞTİ	MEKTUP	1	28.700,00	1	28.700,00	-	-	-	-
ROTED TEDARİK ÜRÜNLERİ VE PAZARLAMA A.Ş.	MEKTUP	1	23.350,00	1	23.350,00	-	-	-	-
MAT DİĞİTAL BASKI SİS.VE TRF.EKP.MAK.SAN.İNÇ.VE DIŞ TİC. A.Ş.	MEKTUP	1	8.200,00	1	8.200,00	-	-	-	-
MLZ YAPIM ORGANİZASYON - SEVİM AKÇAY	MEKTUP	1	6.201,00	1	6.201,00	-	-	-	-
BİLGİTÜRİK BİLGİSAYAR TEKNOLOJİLERİ A.Ş.	MEKTUP	1	10.000,00	1	10.000,00	-	-	-	-
CADBİM BİLGİSAYAR ÖZEL EĞİT.DANIŞ.PAZ. SAN.TİC.LTD.ŞTİ.	MEKTUP	1	3.250,00	1	3.250,00	-	-	-	-
SEREL BİLGİ İŞLEM MALZ.SAN. VE TİC.LTD.ŞTİ.	MEKTUP	1	1.125,00	1	1.125,00	-	-	-	-
BİLGİTÜRİK BİLGİSAYAR TEKNOLOJİLERİ A.Ş.	MEKTUP	1	14.500,00	1	14.500,00	-	-	-	-
DENİZ SÜRMEMLİ MODA TUĞRA TEKSTİL ÜRÜNLERİ	MEKTUP	1	4.650,00	1	4.650,00	-	-	-	-
ROSENBAUER İNTERNATİONAL AG	MEKTUP	1	218.915,20	1	218.915,20	-	-	-	-
ROSENBAUER KARLSRUHE GMBH & CO.KG	MEKTUP	1	253.676,75	1	253.676,75	-	-	-	-
ÇAĞLAYAN SUDAŞ	MEKTUP	1	9.200,00	1	9.200,00	-	-	-	-
DSC GROUP	MEKTUP	1	655,00	1	655,00	-	-	-	-
DSC GROUP	MEKTUP	1	162,60	1	162,60	-	-	-	-



TEMİNAT MEKTUPLARI SAYIM TUTANAĞI (₺)

KURUMUN	Adı : İZMİR BÜYÜKŞEHİR BELEDİYESİ	Günü : 31
	Kodu : 46-35-1	Ayı : 12
		Yılı : 2018

SAYIM SONUCUNDA BULUNAN DEĞERLERİN										
KİME AİT OLDUĞU	CİNSİ	ADETİ	TUTARI	SAYIMDA BULUNAN MİKTAR		NOKSAN		FAZLASI		
				ADET	TUTAR	ADET	TUTAR	ADET	TUTAR	
DSC GROUP	MEKTUP	1	330,00	1	330,00	-	-	-	-	
MAVİ GÜVENLİK ELEKTRONİK SANAYİ TİCARET LTD.ŞTİ.	MEKTUP	1	116.607,41	1	116.607,41	-	-	-	-	
SEREL BİLGİ İŞLEM MALZ.SAN. VE TİC.LTD.ŞTİ.	MEKTUP	1	10.536,00	1	10.536,00	-	-	-	-	
BUMER MAKİNA İMALAT SERVİS TURİZM GIDA SAN. VE TİC. LTD. ŞTİ.	MEKTUP	1	5.100,00	1	5.100,00	-	-	-	-	
OTO HÜSEYİNLER YEDEK PARÇA SAN. VE TİC. LTD.ŞTİ.	MEKTUP	1	2.500,00	1	2.500,00	-	-	-	-	
MAHMUT KOCAER	MEKTUP	1	25.000,00	1	25.000,00	-	-	-	-	
SERİL İNŞAAT SAN. TİC. LTD.ŞTİ.	MEKTUP	1	8.232,00	1	8.232,00	-	-	-	-	
CANON MEDİKAL SİSTEMLER TURKEY A.Ş.	MEKTUP	1	21.360,00	1	21.360,00	-	-	-	-	
ROSENBAUER INTERNATIONAL AG	MEKTUP	1	38.649,64	1	38.649,64	-	-	-	-	
PAKTAŞ PLATFORM KAL. VE TAŞ. MAK. TİC. VE SAN. A.Ş.	MEKTUP	1	4.000,00	1	4.000,00	-	-	-	-	
DTS TRAFİK SİSTEMLERİ SAN. VE TİC. A.Ş.	MEKTUP	1	4.550,00	1	4.550,00	-	-	-	-	
DTS TRAFİK SİSTEMLERİ SAN. VE TİC. A.Ş.	MEKTUP	1	30.000,00	1	30.000,00	-	-	-	-	
ZÜLFÜ ÇETİNKAYA	MEKTUP	1	45.000,00	1	45.000,00	-	-	-	-	
EMİ GRUP BİLGİ TEKNOLOJİLERİ A.Ş.	MEKTUP	1	56.640,00	1	56.640,00	-	-	-	-	
ÇİSEM ELEKTRİK TA. İN. SAN.TİC.LTD.ŞTİ.	MEKTUP	1	80.000,00	1	80.000,00	-	-	-	-	
BİLGİTÜRK BİLGİSAYAR TEKNOLOJİLERİ A.Ş.	MEKTUP	1	10.250,00	1	10.250,00	-	-	-	-	
PARKFİT KENT EKİPMANLARI SAN.VE TİC.LTD. ŞTİ.	MEKTUP	1	125.000,00	1	125.000,00	-	-	-	-	
NUKLEUS SAĞLIK ÜRÜN.TANI HİZM.SAN.VE TİC.LTD.ŞTİ.	MEKTUP	1	1.540,00	1	1.540,00	-	-	-	-	
ERGÜN KÖSEÇİOĞULLARI	MEKTUP	1	20.000,00	1	20.000,00	-	-	-	-	
TURKCELL İLETİŞİM HİZMETLERİ AŞ	MEKTUP	1	1.500,00	1	1.500,00	-	-	-	-	
DEDA GIDA ENERJİ İNŞAAT TAAHHÜT SANAYİ VE DIŞ TİCARET LTD. ŞTİ.	MEKTUP	1	10.000,00	1	10.000,00	-	-	-	-	
ÖNSÖZ TURZ. VE MÜŞ. İNŞ. TAAH. A.Ş.	MEKTUP	1	214.250,00	1	214.250,00	-	-	-	-	
RIZA BALLIKAYA	MEKTUP	1	52.000,00	1	52.000,00	-	-	-	-	
SOLFEJ ORGANİZASYONAJANS R.T.N.M.Y.G.VESANA.HİZ. TİC.LTD.ŞTİ	MEKTUP	1	2.779,80	1	2.779,80	-	-	-	-	
YALÇIN ATA	MEKTUP	1	10.000,00	1	10.000,00	-	-	-	-	
AYSA ORGANİZASYON EĞLENCE SANAT HİZM. VE TURZ. LTD. ŞTİ.	MEKTUP	1	21.385,00	1	21.385,00	-	-	-	-	
YARDIMCILAR OTOMOTİV TİC. VE SAN. LTD. ŞTİ.	MEKTUP	1	2.880,00	1	2.880,00	-	-	-	-	
OTOMATİK OTOYOL SİSTEMLERİ SAN VE TİC AŞ	MEKTUP	1	500.000,00	1	500.000,00	-	-	-	-	
ENVİROTEK ÇEVRE SAĞ.TEK.EĞ.VE KİM.MD.SAN. TİC.LTD.ŞTİ.	MEKTUP	1	2.500,00	1	2.500,00	-	-	-	-	
NAIL ÖZKARDEŞ	MEKTUP	1	50.000,00	1	50.000,00	-	-	-	-	
PROVIS BİLGİ SİSTEMLERİ YAZILIM DON.HİZM.İLET.DAN.PAZ.TİC.LTD.ŞTİ.	MEKTUP	1	2.850,00	1	2.850,00	-	-	-	-	
İSBK İSTANBUL ULAŞIM HAB.VE GÜV. TEKNOLOJİLERİ SAN. VE TİC. AŞ.	MEKTUP	1	269.700,00	1	269.700,00	-	-	-	-	
MAT DİGİTAL BASKI SİS.VE TRF.EKP.MAK.SAN.İÇ.VE DIŞ TİC. A.Ş.	MEKTUP	1	15.900,00	1	15.900,00	-	-	-	-	
GÜVENAY TELE.MİM.MÜH.İNŞ.NAK.TİC.LTD.ŞTİ.	MEKTUP	1	322.000,00	1	322.000,00	-	-	-	-	
TURKCELL İLETİŞİM HİZMETLERİ AŞ	MEKTUP	1	1.600,00	1	1.600,00	-	-	-	-	
SÜLEYMAN OZAN AYKUT	MEKTUP	1	41.500,00	1	41.500,00	-	-	-	-	
FMB HIRDAVAT MAK. ELEKT. İNŞAAT YEDEK PARÇA TAAH. TİC. VE SAN. LTD. ŞTİ.	MEKTUP	1	3.200,00	1	3.200,00	-	-	-	-	
BİLGİTÜRK BİLGİSAYAR TEKNOLOJİLERİ A.Ş.	MEKTUP	1	2.850,00	1	2.850,00	-	-	-	-	
SUPERONLINE İLETİŞİM HİZMETLERİ A.Ş.	MEKTUP	1	313.000,00	1	313.000,00	-	-	-	-	
FARUK ATEŞ	MEKTUP	1	50.000,00	1	50.000,00	-	-	-	-	
BAYLAN OTOMASYON SİSTEMLERİ BİLİŞİM MOBİL SAN. VE TİC. LTD.ŞTİ.	MEKTUP	1	2.850,00	1	2.850,00	-	-	-	-	
GÜNEŞ SİNAİ GAZLAR İMALAT VE TİC.LTD.ŞTİ	MEKTUP	1	1.496,00	1	1.496,00	-	-	-	-	
HÜSEYİN TONAY	MEKTUP	1	5.000,00	1	5.000,00	-	-	-	-	
ÜNİBEL ÖZEL EĞİTİM VE BİLGİ TEKNOLOJİLERİ SANAYİ VE TİCARET ANONİM ŞİRKETİ	MEKTUP	1	53.388,00	1	53.388,00	-	-	-	-	
EFEMMAK İTFAİYE ARAÇLARI ARAÇIŞTÜ EKİPMANLARI TEKS.GIDA SAN. VE TİC.LTD.ŞTİ.	MEKTUP	1	5.370,00	1	5.370,00	-	-	-	-	
ENVİROTEK ÇEVRE SAĞ.TEK.EĞ.VE KİM.MD.SAN. TİC.LTD.ŞTİ.	MEKTUP	1	32.642,40	1	32.642,40	-	-	-	-	
GEDİZ ELEKTRİK PERAKENDE SATIŞ A.Ş.	MEKTUP	1	724.000,00	1	724.000,00	-	-	-	-	
PROTA MÜH.PRO.VE DAN.HİZ.AŞ.	MEKTUP	1	168.120,00	1	168.120,00	-	-	-	-	
GÜLERMAK AĞIR SAN. İNŞ. VE TAAH. A.Ş.	MEKTUP	1	469.746,10	1	469.746,10	-	-	-	-	
PENTA ELEKTRONİK MEDİKAL SİS.SAN. VE TİC. A.Ş.	MEKTUP	1	3.000,00	1	3.000,00	-	-	-	-	
ÜNİBEL ÖZEL EĞİTİM VE BİLGİ TEKNOLOJİLERİ SANAYİ VE TİCARET ANONİM ŞİRKETİ	MEKTUP	1	45.518,40	1	45.518,40	-	-	-	-	
AK-MED GRUP MEDİKALPAZ.SAĞ.SAN.VE TİC.LTD.ŞTİ	MEKTUP	1	112.422,90	1	112.422,90	-	-	-	-	
BIOMERIEUX DIAKNOTİK MALZEMELERİ VE HİZMETLERİ TİCARET ANONİM ŞİRKETİ	MEKTUP	1	1.761,00	1	1.761,00	-	-	-	-	
MUSTAFA DURMAZ GIDA PAZ.İNŞ.NAK.SAN. VE TİC.LTD.ŞTİ.	MEKTUP	1	20.550,00	1	20.550,00	-	-	-	-	
AAB MÜHENDİSLİK SAN. TİC. ASİM AYTAÇ BOZER	MEKTUP	1	15.460,20	1	15.460,20	-	-	-	-	
SEDAT DEMİRER(ZE MÜHENDİSLİK)	MEKTUP	1	30.000,00	1	30.000,00	-	-	-	-	
ALTO TEKNOLOJİ BİLİŞİM ÇÖZÜMLERİ SAN. VE DIŞ TİC.LTD.ŞTİ.	MEKTUP	1	14.625,00	1	14.625,00	-	-	-	-	
ALARKO CARRIER SANAYİ VETİCARET A.Ş. SATIŞ MÜESSESE-SATIŞ SONRASI HİZM.	MEKTUP	1	2.550,00	1	2.550,00	-	-	-	-	
EPRO MÜHENDİSLİK BİLGİ İŞLEM İNŞ. VE TURZ. DANİŞ. SAN. VE TİC. LTD. ŞTİ.	MEKTUP	1	8.940,00	1	8.940,00	-	-	-	-	
LİFTSA TUĞBA HASANOĞLU LİFTSA MAKİNA SAN. VE TİC.	MEKTUP	1	2.874,00	1	2.874,00	-	-	-	-	
BİLGİTÜRK BİLGİSAYAR TEKNOLOJİLERİ A.Ş.	MEKTUP	1	7.100,00	1	7.100,00	-	-	-	-	
CARL ZEISS MEDİTEC MEDİKAL ÇÖZÜMLER TİC. VE SAN. A.Ş.	MEKTUP	1	360,00	1	360,00	-	-	-	-	
HEMAKİM TIBBİ ÜRÜNLER SANAYİ VE TİC.A.Ş.	MEKTUP	1	500,00	1	500,00	-	-	-	-	
NAMİK KEMAL YÜCEL	MEKTUP	1	10.000,00	1	10.000,00	-	-	-	-	
MUSTAFA DURMAZ GIDA PAZ.İNŞ.NAK.SAN. VE TİC.LTD.ŞTİ.	MEKTUP	1	15.600,00	1	15.600,00	-	-	-	-	
DOR-MED TIBBİ CİHAZ VE MALZ.SAN.VE TİC. LTD.ŞTİ.	MEKTUP	1	1.080,00	1	1.080,00	-	-	-	-	
TÜRK TELEKOMÜNİKASYON A.Ş.	MEKTUP	1	436.108,00	1	436.108,00	-	-	-	-	
ZEM-SON MÜH.JEO ARAŞTIRMA İNŞ.SAN.VE TİC.LTD.ŞTİ.	MEKTUP	1	21.207,33	1	21.207,33	-	-	-	-	
APEKS HARİTA EMLAK PRJ. MÜH.İNŞ.G.MENKUL SAN. VE TİC. LTD. ŞTİ.	MEKTUP	1	3.700,00	1	3.700,00	-	-	-	-	
APEKS HARİTA EMLAK PRJ. MÜH.İNŞ.G.MENKUL SAN. VE TİC. LTD. ŞTİ.	MEKTUP	1	7.500,00	1	7.500,00	-	-	-	-	
ÖZGÖRKEY OTOMOTİV TURİZM SANAYİ VE TİC. A.Ş.	MEKTUP	1	25.000,00	1	25.000,00	-	-	-	-	
AKR SOS. HİZ. ELEKTRONİK ELEK. ÖZEL SAĞ. VE İNŞ TİC.LTD.ŞTİ.	MEKTUP	1	118.250,00	1	118.250,00	-	-	-	-	
AYSA ORGANİZASYON EĞLENCE SANAT HİZM. VE TURZ. LTD. ŞTİ.	MEKTUP	1	8.309,00	1	8.309,00	-	-	-	-	

TEMİNAT MEKTUPLARI SAYIM TUTANAĞI (₺)

KURUMUN	Adı : İZMİR BÜYÜKŞEHİR BELEDİYESİ	Günü : 31
	Kodu : 46-35-1	Ayı : 12
		Yılı : 2018

SAYIM SONUCUNDA BULUNAN DEĞERLERİN									
KİME AİT OLDUĞU	CİNSİ	ADETİ	TUTARI	SAYIMDA BULUNAN MİKTAR		NOKSAN		FAZLASI	
				ADET	TUTAR	ADET	TUTAR	ADET	TUTAR
TOLKAR MAKİNA SANAYİ VE TİCARET A.Ş.	MEKTUP	1	17.655,00	1	17.655,00	-	-	-	-
YA-SE ÖZEL SAĞLIK PER.HİZ. NAK.TURZ. END.ATIK SAN.TİC.LTD.ŞTİ.	MEKTUP	1	4.350,00	1	4.350,00	-	-	-	-
DRAEGER MEDİKAL TİCARET VE SERVİS ANONİM ŞİRKETİ	MEKTUP	1	3.412,00	1	3.412,00	-	-	-	-
HEMAKİM TIBBİ ÜRÜNLER SANAYİ VE TİC.A.Ş.	MEKTUP	1	850,00	1	850,00	-	-	-	-
ŞENTUR TUR.TAŞ.AR.KİR. VE KUR.HİZ.SAN.TİC.LTD.ŞTİ.	MEKTUP	1	1.300,00	1	1.300,00	-	-	-	-
TURKCELL İLETİŞİM HİZMETLERİ A.Ş.	MEKTUP	1	3.100,00	1	3.100,00	-	-	-	-
İZELMAN GEN.HİZ.OTOP.ÖZ.EĞİTİT.SAĞ.HİZ.TİC.A.Ş.	MEKTUP	1	2.935.000,00	1	2.935.000,00	-	-	-	-
MERAL YAVUZ SANÖZ GIDA TEM.MAL.İÇ VE DIŞ TİC.	MEKTUP	1	5.700,00	1	5.700,00	-	-	-	-
BİLİR TİCARET ÜLKÜ YEŞİM BİLİR	MEKTUP	1	5.050,00	1	5.050,00	-	-	-	-
İPRAGAZ AŞ.	MEKTUP	1	10.530,00	1	10.530,00	-	-	-	-
ÇELİKAY MUTFAK EŞYALARI SANAYİ VE TİCARET A.Ş.	MEKTUP	1	6.282,00	1	6.282,00	-	-	-	-
SUPERONLİNE İLETİŞİM HİZMETLERİ A.Ş.	MEKTUP	1	99.597,00	1	99.597,00	-	-	-	-
ALARKO CARRIER SANAYİ VETİCARET A.Ş. SATIŞ MÜESSESESİ-SATIŞ SONRASI HİZM.	MEKTUP	1	5.050,00	1	5.050,00	-	-	-	-
SİSTAŞ SAYISAL İLET.SAN.VE TİC. AŞ.	MEKTUP	1	5.500,00	1	5.500,00	-	-	-	-
ONAY-SU MÜH.MÜŞ.LTD.ŞTİ.	MEKTUP	1	4.900,00	1	4.900,00	-	-	-	-
ALARKO CARRIER SANAYİ VETİCARET A.Ş. SATIŞ MÜESSESESİ-SATIŞ SONRASI HİZM.	MEKTUP	1	16.800,00	1	16.800,00	-	-	-	-
NUKLEUS SAĞLIK ÜRÜN.TANI HİZM.SAN.VE TİC.LTD.ŞTİ.	MEKTUP	1	41.224,00	1	41.224,00	-	-	-	-
MES MEDİKAL ELEKTRONİK .SAN.VE TİC.LTD.ŞTİ.	MEKTUP	1	270,00	1	270,00	-	-	-	-
MEDİTERA İTHALAT VE İHRACAT ANONİM ŞİRKETİ	MEKTUP	1	20.000,00	1	20.000,00	-	-	-	-
MED-KİM KİMYA SAN. VE TİC.LTD. ŞTİ.	MEKTUP	1	7.056,00	1	7.056,00	-	-	-	-
TEN MAN BOYA KİMYA SAN.TİC.AŞ.	MEKTUP	1	35.000,00	1	35.000,00	-	-	-	-
YILDA ÖZ. EĞİT. TAŞ. VE TEM. HİZ. SAN. VE TİC.LTD. ŞTİ.	MEKTUP	1	6.000,00	1	6.000,00	-	-	-	-
KAR İNŞAAT TUR.SAN.VE TİC.A.Ş.	MEKTUP	1	10.000,00	1	10.000,00	-	-	-	-
ŞENTUR TUR.TAŞ.AR.KİR. VE KUR.HİZ.SAN.TİC.LTD.ŞTİ.	MEKTUP	1	37.000,00	1	37.000,00	-	-	-	-
ALARKO CARRIER SANAYİ VETİCARET A.Ş. SATIŞ MÜESSESESİ-SATIŞ SONRASI HİZM.	MEKTUP	1	2.130,00	1	2.130,00	-	-	-	-
MEDİFAR ECZA DEPOSU İLAÇ SAN.TİC.A.Ş.	MEKTUP	1	2.600,00	1	2.600,00	-	-	-	-
SIEMENS HEALTHCARE SAĞLIK A.Ş.	MEKTUP	1	720,00	1	720,00	-	-	-	-
ONFARMA İLAÇ İNŞ.TIBBİ ALETLER SAN.VE TİC.LTD.ŞTİ.	MEKTUP	1	400,00	1	400,00	-	-	-	-
ERCAN SANDIK	MEKTUP	1	11.750,00	1	11.750,00	-	-	-	-
HİDROMEK HİDROLİK VE MEK. MAK.İML.SAN.VE TİC. A.Ş.	MEKTUP	1	2.345,00	1	2.345,00	-	-	-	-
ÖZGÖRKEY OTOMOTIV TURİZM SANAYİ VE TİC. A.Ş.	MEKTUP	1	15.000,00	1	15.000,00	-	-	-	-
TÜRK TELEKOMİNİKASYON AŞ.	MEKTUP	1	5.000,00	1	5.000,00	-	-	-	-
CELAL KOÇ MÜH. MİM.İNŞ.TAAH.TURZ.SAN.VE TİC.LTD.ŞT.	MEKTUP	1	6.360,00	1	6.360,00	-	-	-	-
ÖZGÜR TUĞA	MEKTUP	1	110.750,00	1	110.750,00	-	-	-	-
SOLFEJ ORGANİZASYONAJANS R.T.N.M.Y.G.VESANA.HİZ. TİC.LTD.ŞTİ	MEKTUP	1	20.642,10	1	20.642,10	-	-	-	-
KRAL YILMAZ TOPRAK ÜRÜNLERİ GIDA VE HAVYANCILIK SANAYİ VE TİCARET LİMİTED ŞİRKETİ	MEKTUP	1	13.000,00	1	13.000,00	-	-	-	-
SIRBOYA KİMYA SANAYİ VE TİCARET A.Ş.	MEKTUP	1	3.600,00	1	3.600,00	-	-	-	-
EKOMED SAĞ.ÜR.TURZ.İNŞAAT SAN. VE TİC.LTD.ŞTİ.	MEKTUP	1	11.330,00	1	11.330,00	-	-	-	-
ERNET İNSAN KAYNAKLARI ÖZ. EĞİT. DAN. ORG. TEM. İNŞ. SAN. VE TİC.LTD.ŞTİ.	MEKTUP	1	31.000,00	1	31.000,00	-	-	-	-
İZMİR DOĞALGAZ DAĞ. TİC. VE TAAH. A.Ş.	MEKTUP	1	4.000.000,00	1	4.000.000,00	-	-	-	-
SILVAN GAP NAK.TAAH.İNŞ.TURZ.EMZ.HİZ.TÜTÜN VE TÜTÜN MAM. İTH.İHR.SAN.VETİC.LTD.ŞTİ.	MEKTUP	1	34.000,00	1	34.000,00	-	-	-	-
AKKAN TARIM ÜRN.HAYV.NAK.TUR.İNŞ.SAN. TİC.LTD.ŞTİ.(NEZİR AKKAN)	MEKTUP	1	13.000,00	1	13.000,00	-	-	-	-
AYSA ORGANİZASYON EĞLENCE SANAT HİZM. VE TURZ. LTD. ŞTİ.	MEKTUP	1	1.215,00	1	1.215,00	-	-	-	-
ATLI TAAHHÜT YAPI İNŞ.MÜH.SAN.TİC.LTD.ŞTİ	MEKTUP	1	25.000,00	1	25.000,00	-	-	-	-
İZKA GÜLTEKİNLER VBZ ADI ORTAKLIĞI	MEKTUP	1	15.000,00	1	15.000,00	-	-	-	-
ÜNVER TIBBİ MALZEME SAN. VE TİC. A.Ş.	MEKTUP	1	523,00	1	523,00	-	-	-	-
DRAEGER SAFETY KORUNMA TEKN.LTD.ŞTİ.	MEKTUP	1	2.190,00	1	2.190,00	-	-	-	-
TEKFEN MÜHENDİSLİK A.Ş.	MEKTUP	1	58.200,00	1	58.200,00	-	-	-	-
AYDIN TANRIVERDİ İNŞAAT MÜHENDİSLİK	MEKTUP	1	37.500,00	1	37.500,00	-	-	-	-
ALARKO CARRIER SANAYİ VETİCARET A.Ş. SATIŞ MÜESSESESİ-SATIŞ SONRASI HİZM.	MEKTUP	1	1.970,00	1	1.970,00	-	-	-	-
UÇANKUŞLAR GIDA NAKLİYAT İNŞAAT OTO YEDEK PARÇA VE LASTİK SANAYİ VE TİCARET LİMİTED ŞTİ.	MEKTUP	1	6.000,00	1	6.000,00	-	-	-	-
KAYALAR MUTFAK OTEL REST. EK.DAY.TÜK.MAL .SAN.VE DIŞ TİC.A.Ş.	MEKTUP	1	805,00	1	805,00	-	-	-	-
GCA YAZILIM DANIŞMANLIK BİLGİ TEK.JEO.HİZ.TİC.LTD.ŞTİ.	MEKTUP	1	13.150,00	1	13.150,00	-	-	-	-
ÖZGER TARIM NAK.İNŞ.GIDA SAN.VE TİC.LTD.ŞTİ.	MEKTUP	1	2.000,00	1	2.000,00	-	-	-	-
UĞUR UŞARER	MEKTUP	1	5.000,00	1	5.000,00	-	-	-	-
NADİR TEKİN TAŞIMACILIK	MEKTUP	1	15.550,00	1	15.550,00	-	-	-	-
YILDA ÖZ. EĞİT. TAŞ. VE TEM. HİZ. SAN. VE TİC.LTD. ŞTİ.	MEKTUP	1	22.500,00	1	22.500,00	-	-	-	-
YILDA ÖZ. EĞİT. TAŞ. VE TEM. HİZ. SAN. VE TİC.LTD. ŞTİ.	MEKTUP	1	34.000,00	1	34.000,00	-	-	-	-
YILDA ÖZ. EĞİT. TAŞ. VE TEM. HİZ. SAN. VE TİC.LTD. ŞTİ.	MEKTUP	1	21.100,00	1	21.100,00	-	-	-	-
STAR BALIKÇILIK İTH.İHR.SAN.TİC.LTD.ŞTİ. .	MEKTUP	1	12.500,00	1	12.500,00	-	-	-	-
ALARKO CARRIER SANAYİ VETİCARET A.Ş. SATIŞ MÜESSESESİ-SATIŞ SONRASI HİZM.	MEKTUP	1	3.550,00	1	3.550,00	-	-	-	-
YILDIZ YANGIN SÖNDÜRME SİSTEM.SAN.TİC.A.Ş.	MEKTUP	1	1.721,00	1	1.721,00	-	-	-	-
DEKA DIGITAL LTD. ŞTİ.	MEKTUP	1	18.300,00	1	18.300,00	-	-	-	-
MEHMET HÜLAGÜ	MEKTUP	1	6.000,00	1	6.000,00	-	-	-	-
ENTOPEST ÇEVRE SAĞ. KİMYA İNŞ.SOS.HİZ.SAN.TİC.LTD. ŞTİ.	MEKTUP	1	5.000,00	1	5.000,00	-	-	-	-
NEMKAR PLASTİK TEM. İNŞ. TEKS. SAN. VE TİC.LTD. ŞTİ.	MEKTUP	1	1.000,00	1	1.000,00	-	-	-	-
BİZNET BİLİŞİM SİSTEMLERİ VE DANIŞMANLIK SAN.TİC.AŞ.	MEKTUP	1	3.177,00	1	3.177,00	-	-	-	-
25 YAPIM TURİZM ORGANİZASYON CAFE İŞLETMECİLİĞİ GIDA VE TEKSTİL SANAYİ TİC. LTD. ŞTİ.	MEKTUP	1	600,00	1	600,00	-	-	-	-
TEMAY TEM. HİZM. SAN. VE DIŞ TİC.LTD.ŞTİ.	MEKTUP	1	435.000,00	1	435.000,00	-	-	-	-
ERNAK KATI ATIK YÖNETİMİ SAN. VE TİC.LTD.ŞTİ.	MEKTUP	1	75.000,00	1	75.000,00	-	-	-	-
ERNAK KATI ATIK YÖNETİMİ SAN. VE TİC.LTD.ŞTİ.	MEKTUP	1	277.000,00	1	277.000,00	-	-	-	-
POSTAŞ TAŞIMACILIK İNŞAAT TEM.HİZ.PET OTO.SAN.VE TİC.LTD.ŞTİ	MEKTUP	1	300.000,00	1	300.000,00	-	-	-	-
ELİT PROJE MÜŞ.TAAH.TİC.LTD.ŞTİ.	MEKTUP	1	864.360,00	1	864.360,00	-	-	-	-
ATARAY MİMARLIK MÜHENDİSLİK İNŞAAT SAN. VE TİC. A.Ş.	MEKTUP	1	864.360,00	1	864.360,00	-	-	-	-
ŞENTUR TUR.TAŞ.AR.KİR. VE KUR.HİZ.SAN.TİC.LTD.ŞTİ.	MEKTUP	1	16.000,00	1	16.000,00	-	-	-	-



TEMİNAT MEKTUPLARI SAYIM TUTANAĞI (₺)

KURUMUN	Adı : İZMİR BÜYÜKŞEHİR BELEDİYESİ	Günü : 31
	Kodu : 46-35-1	Ay : 12
		Yılı : 2018

KİME AİT OLDUĞU	CİNSİ	ADEĐİ	TUTARI	SAYIMDA BULUNAN MİKTAR		NOKSAN		FAZLASI	
				ADET	TUTAR	ADET	TUTAR	ADET	TUTAR
				BALOĞLU MÜH.MİM.İNŞ.TUR.TİC.LTD.ŞTİ.	MEKTUP	1	1.650,00	1	1.650,00
ÖZGÜRLER TRAFİK İŞARETLERİ SAN. VE TİC. LTD.ŞTİ.	MEKTUP	1	2.200,00	1	2.200,00	-	-	-	-
ENVIROTEK ÇEVRE SAĞ.TEK.EĞ.VE KİM.MD.SAN. TİC.LTD.ŞTİ.	MEKTUP	1	155.760,00	1	155.760,00	-	-	-	-
TOPÇUOĞLU TAR.ÜRÜN.BES.HAY.LTD.ŞTİ.	MEKTUP	1	13.000,00	1	13.000,00	-	-	-	-
ULLUKUN PROJE MÜH. MÜŞ. TİC. LTD.ŞTİ.	MEKTUP	1	13.185,00	1	13.185,00	-	-	-	-
BİLGİTÜRK BİLGİSAYAR TEKNOLOJİLERİ A.Ş.	MEKTUP	1	12.000,00	1	12.000,00	-	-	-	-
ATALAR TAŞ.TUR.OTO KİR.ORG.HİZ.SAN.VE TİC.LTD.ŞTİ.	MEKTUP	1	10.000,00	1	10.000,00	-	-	-	-
ADEN SPOR MALZ. IML.SAN. TİC. LTD. ŞTİ.	MEKTUP	1	17.500,00	1	17.500,00	-	-	-	-
PETKİM PETROKİMYA HOLDİNG A.Ş.	MEKTUP	1	60.000,00	1	60.000,00	-	-	-	-
ARUN SAĞLIK VE TEKSTİL ÜRÜNLERİ SAN. DIŞ. TİC. LTD. ŞTİ.	MEKTUP	1	900,00	1	900,00	-	-	-	-
ABDULLAH ASIM COŞKUN YAPI HIRDAVAT VE İNŞAAT MALZEMELERİ LTD. ŞTİ.	MEKTUP	1	1.700,00	1	1.700,00	-	-	-	-
İZMİR DOĞALGAZ DAĞ. TİC. VE TAAH. A.Ş.	MEKTUP	1	750.000,00	1	750.000,00	-	-	-	-
İZMİR DOĞALGAZ DAĞ. TİC. VE TAAH. A.Ş.	MEKTUP	1	1.100.000,00	1	1.100.000,00	-	-	-	-
İZMİR DOĞALGAZ DAĞ. TİC. VE TAAH. A.Ş.	MEKTUP	1	275.000,00	1	275.000,00	-	-	-	-
İZMİR DOĞALGAZ DAĞ. TİC. VE TAAH. A.Ş.	MEKTUP	1	550.000,00	1	550.000,00	-	-	-	-
İZMİR DOĞALGAZ DAĞ. TİC. VE TAAH. A.Ş.	MEKTUP	1	600.000,00	1	600.000,00	-	-	-	-
İZMİR DOĞALGAZ DAĞ. TİC. VE TAAH. A.Ş.	MEKTUP	1	1.000.000,00	1	1.000.000,00	-	-	-	-
İZMİR DOĞALGAZ DAĞ. TİC. VE TAAH. A.Ş.	MEKTUP	1	2.750.000,00	1	2.750.000,00	-	-	-	-
İZMİR DOĞALGAZ DAĞ. TİC. VE TAAH. A.Ş.	MEKTUP	1	700.000,00	1	700.000,00	-	-	-	-
BÜYÜKKARCI OTO YEDEK PARÇA HAFRİYAT OTO. SAN. VE TİC. LTD. ŞTİ.	MEKTUP	1	3.080,82	1	3.080,82	-	-	-	-
EGE YOL YAPI İNŞ. SAN. VE TİC. LTD. ŞTİ.	MEKTUP	1	5.300,00	1	5.300,00	-	-	-	-
SİSTAŞ SAYISAL İLET.SAN.VE TİC. AŞ.	MEKTUP	1	5.000,00	1	5.000,00	-	-	-	-
BİLGİTÜRK BİLGİSAYAR TEKNOLOJİLERİ A.Ş.	MEKTUP	1	193.680,00	1	193.680,00	-	-	-	-
TEKNOEN MÜH. İNŞ.YAPI MALZ.SAN.VE TİC.LTD.ŞTİ.	MEKTUP	1	100.390,00	1	100.390,00	-	-	-	-
İNFA İNŞAAT SANAYİ VE TİCARET LTD.ŞTİ.	MEKTUP	1	136.000,00	1	136.000,00	-	-	-	-
DURTA GIDA TEMİZLİKÜRÜNLERİ PAZARLAMA TİC.LTD.ŞTİ	MEKTUP	1	10.000,00	1	10.000,00	-	-	-	-
ÖZEN-EL İNŞ.TAAH.TUR.SAN.TİC.LTD.ŞTİ.	MEKTUP	1	252.000,00	1	252.000,00	-	-	-	-
CEMRE SOSYAL HİZM. TAŞ. TUR. SAN. TİC. LTD. ŞTİ.	MEKTUP	1	4.860,00	1	4.860,00	-	-	-	-
BUMER MAKİNA İMALAT SERVİS TURİZM GIDA SAN. VE TİC. LTD. ŞTİ.	MEKTUP	1	15.450,00	1	15.450,00	-	-	-	-
HAMZA RÜSTEM FOTOĞRAFÇILIK & PROJEKSİYON EĞİTİM CİHAZLARI GÜL RÜSTEM	MEKTUP	1	3.000,00	1	3.000,00	-	-	-	-
İNNOFORM MEDİKAL ÜR.TİC.A.Ş.	MEKTUP	1	8.520,00	1	8.520,00	-	-	-	-
ÖZALLAR İNŞAAT TAAHÜT SAN.VE TİC.LTD.ŞTİ.	MEKTUP	1	567.000,00	1	567.000,00	-	-	-	-
İZMİR DOĞALGAZ DAĞ. TİC. VE TAAH. A.Ş.	MEKTUP	1	2.000.000,00	1	2.000.000,00	-	-	-	-
İZMİR DOĞALGAZ DAĞ. TİC. VE TAAH. A.Ş.	MEKTUP	1	1.026.000,00	1	1.026.000,00	-	-	-	-
İZMİR DOĞALGAZ DAĞ. TİC. VE TAAH. A.Ş.	MEKTUP	1	1.100.000,00	1	1.100.000,00	-	-	-	-
İZMİR DOĞALGAZ DAĞ. TİC. VE TAAH. A.Ş.	MEKTUP	1	750.000,00	1	750.000,00	-	-	-	-
İZMİR DOĞALGAZ DAĞ. TİC. VE TAAH. A.Ş.	MEKTUP	1	2.000.000,00	1	2.000.000,00	-	-	-	-
YUVA PREF. MET. YAPI MÜH. İNŞ. SAN. VE TİC. LTD. ŞTİ.	MEKTUP	1	71.260,00	1	71.260,00	-	-	-	-
İZMİR DOĞALGAZ DAĞ. TİC. VE TAAH. A.Ş.	MEKTUP	1	2.000.000,00	1	2.000.000,00	-	-	-	-
ŞAHİN BEKDAMAR	MEKTUP	1	4.500,00	1	4.500,00	-	-	-	-
HARTEK HAR.TEK.İNŞ.DIŞTİC.LTD.ŞTİ.	MEKTUP	1	15.000,00	1	15.000,00	-	-	-	-
AHMET BULUNTEKİN GIDA TURZ.SAN.TİC.LTD.ŞTİ.	MEKTUP	1	1.150,00	1	1.150,00	-	-	-	-
YAPISAN PARK ÇOCUK OYUN PARKI İMALATI İNŞ. SAN. TİC. LTD.ŞTİ.	MEKTUP	1	7.442,00	1	7.442,00	-	-	-	-
EKİN SES İŞİK GÖRÜNTÜ SİST.TURZ.TİC. VE SAN.LTD.ŞTİ.	MEKTUP	1	40.000,00	1	40.000,00	-	-	-	-
GÜLERMAK AĞIR SAN. İNŞ. VE TAAH. A.Ş.	MEKTUP	1	553.760,91	1	553.760,91	-	-	-	-
EKOMED SAĞ.ÜR.TURZ.İNŞAAT SAN. VE TİC.LTD.ŞTİ.	MEKTUP	1	13.500,00	1	13.500,00	-	-	-	-
EFE ENDÜSTRİ VE TİC. A.Ş.	MEKTUP	1	2.070,00	1	2.070,00	-	-	-	-
MİKA KALIP MAK. İMAL.İNŞ.TAAH.SAN.VE TİC.LTD.ŞTİ	MEKTUP	1	2.100,00	1	2.100,00	-	-	-	-
MENGERLER TİCARET TÜRK AŞ. İZMİR ŞUBESİ EGEMER	MEKTUP	1	7.500,00	1	7.500,00	-	-	-	-
AKTİF İLETİŞİM VE YAZILIM SAN.TİC.LTD.ŞTİ.	MEKTUP	1	18.332,00	1	18.332,00	-	-	-	-
TEKNOEN MÜH. İNŞ.YAPI MALZ.SAN.VE TİC.LTD.ŞTİ.	MEKTUP	1	288.265,00	1	288.265,00	-	-	-	-
DAVUTAĞA TARIMSAL ZİRAİ GIDA PETROL ÜRÜNLERİ TURİZM SANAYİ VE TİCARET LİMİTED ŞİRKETİ	MEKTUP	1	22.000,00	1	22.000,00	-	-	-	-
VARLI MEYVA SEBZE GIDA GİYİM NAKLİYE SANAYİ VE TİCARET LİMİTED ŞİRKETİ	MEKTUP	1	35.000,00	1	35.000,00	-	-	-	-
UMTAŞ ULUSLARARASI MAKİNA TİC.AŞ.	MEKTUP	1	5.382,00	1	5.382,00	-	-	-	-
MELİH TÜRKÖĞLU	MEKTUP	1	41.750,00	1	41.750,00	-	-	-	-
TOZAK MEYVE SEBZE VE NAK.SAN.TİC.LTD.ŞTİ.	MEKTUP	1	22.000,00	1	22.000,00	-	-	-	-
MEHMET EFETÜRK.	MEKTUP	1	22.000,00	1	22.000,00	-	-	-	-
F.S. MEYVE GIDA LTD.ŞTİ.	MEKTUP	1	22.000,00	1	22.000,00	-	-	-	-
OSMAN ERYALÇIN GIDASAN.VE TİC.LTD.ŞTİ.	MEKTUP	1	22.000,00	1	22.000,00	-	-	-	-
AYSU YAŞ SEBZE MEYVE LTD.ŞTİ.	MEKTUP	1	22.000,00	1	22.000,00	-	-	-	-
KRAL YILMAZ TOPRAK ÜRÜNLERİ GIDA VE HAYVANCILIK SANAYİ VE TİCARET LİMİTED ŞİRKETİ	MEKTUP	1	22.000,00	1	22.000,00	-	-	-	-
DURTA GIDA TEMİZLİKÜRÜNLERİ PAZARLAMA TİC.LTD.ŞTİ	MEKTUP	1	20.000,00	1	20.000,00	-	-	-	-
İZMİR DOĞALGAZ DAĞ. TİC. VE TAAH. A.Ş.	MEKTUP	1	2.900.000,00	1	2.900.000,00	-	-	-	-
İZMİR DOĞALGAZ DAĞ. TİC. VE TAAH. A.Ş.	MEKTUP	1	2.500.000,00	1	2.500.000,00	-	-	-	-
CANON MEDİKAL SİSTEMLER TÜRKİYE A.Ş.	MEKTUP	1	2.808,00	1	2.808,00	-	-	-	-
NETCAD YAZILIM ANONİM ŞİRKETİ	MEKTUP	1	59.000,00	1	59.000,00	-	-	-	-
CADBİM BİLGİSAYAR ÖZEL EĞİT.DANIŞ.PAZ. SAN.TİC.LTD.ŞTİ.	MEKTUP	1	8.238,00	1	8.238,00	-	-	-	-
CADBİM BİLGİSAYAR ÖZEL EĞİT.DANIŞ.PAZ. SAN.TİC.LTD.ŞTİ.	MEKTUP	1	8.238,00	1	8.238,00	-	-	-	-
FOR GIDA TİCARET PAZARLAMA NAKLİYE VE ANONİM ŞİRKETİ	MEKTUP	1	22.000,00	1	22.000,00	-	-	-	-
DONAN BİLİŞİM ELEK.TEKST.SAĞLIK.HİZ.İNŞ.VE. DIŞ. TİC.LTD.ŞTİ	MEKTUP	1	4.027,50	1	4.027,50	-	-	-	-
ÖMER LEVENT CEBECİ	MEKTUP	1	34.320,00	1	34.320,00	-	-	-	-
GÖKSU ZİRAİ ÜRÜN.TUR. GIDA TEKS. SAN	MEKTUP	1	35.000,00	1	35.000,00	-	-	-	-
HÜSEYİN ER	MEKTUP	1	15.000,00	1	15.000,00	-	-	-	-
ABDULAZİZ YAVUZ	MEKTUP	1	28.000,00	1	28.000,00	-	-	-	-
ASİS OTOMASYON VE AKARYAKIT SİST. A.Ş	MEKTUP	1	3.000,00	1	3.000,00	-	-	-	-
LAHUR MARİNE DEN.YAT MAL.TİC.SAN.LTD.ŞTİ	MEKTUP	1	27.000,00	1	27.000,00	-	-	-	-
KARE BİLGİSAYAR İLETİŞİM HİZMETLERİ ELEK. ELEKTRONİK VE MİM. SAN. TİC. LTD. ŞTİ.	MEKTUP	1	1.950,00	1	1.950,00	-	-	-	-
NETCAD YAZILIM ANONİM ŞİRKETİ	MEKTUP	1	12.000,00	1	12.000,00	-	-	-	-
PIKSEL SOFT YAZILIM BİL.SAN.VE TİC. LTD. ŞTİ.	MEKTUP	1	11.000,00	1	11.000,00	-	-	-	-

TEMİNAT MEKTUPLARI SAYIM TUTANAĞI (₺)

KURUMUN	Adı : İZMİR BÜYÜKŞEHİR BELEDİYESİ	Günü : 31
	Kodu : 46-35-1	Ayı : 12
		Yılı : 2018

SAYIM SONUCUNDA BULUNAN DEĞERLERİN									
KİME AİT OLDUĞU	CİNSİ	ADEĐİ	TUTARI	SAYIMDA BULUNAN MİKTAR		NOKSAN		FAZLASI	
				ADET	TUTAR	ADET	TUTAR	ADET	TUTAR
GÜRSAN SÜT VE ET ÜR.BESİ.GID.İNŞ.ULAŞ. TUR.SAN VETİC.AŞ.	MEKTUP	1	35.000,00	1	35.000,00	-	-	-	-
GÖLDAĞI GIDA MADDELERİ YAŞ SEBZE VE MEYVA NAKLİYAT SANAYİ									
TİCARET LİMİTED ŞİRKETİ	MEKTUP	1	22.000,00	1	22.000,00	-	-	-	-
BİLGİTÜRİK BİLGİSAYAR TEKNOLOJİLERİ A.Ş.	MEKTUP	1	13.200,00	1	13.200,00	-	-	-	-
BİRLİK TARIM ÜR.TAŞ.SAN.TİC.LTD.ŞTİ.-İZMİR ŞB.	MEKTUP	1	35.000,00	1	35.000,00	-	-	-	-
İZMİR DOĞALGAZ DAĞ. TİC. VE TAAH. A.Ş.	MEKTUP	1	3.050.000,00	1	3.050.000,00	-	-	-	-
İZMİR DOĞALGAZ DAĞ. TİC. VE TAAH. A.Ş.	MEKTUP	1	1.550.000,00	1	1.550.000,00	-	-	-	-
SOLFEJ ORGANİZASYONAJANS R.T.N.M.Y.G.VESANA.HİZ. TİC.LTD.ŞTİ	MEKTUP	1	13.800,00	1	13.800,00	-	-	-	-
ERSAN GÜLEÇ	MEKTUP	1	14.946,30	1	14.946,30	-	-	-	-
SUPERONLİNE İLETİŞİM HİZMETLERİ A.Ş.	MEKTUP	1	915.000,00	1	915.000,00	-	-	-	-
İNDEKS ELEK. ELEKTR.MAK.İNŞ.MAL.TUR.NAK. DENİZ ARAÇSAN.TİC.AŞ	MEKTUP	1	1.153,00	1	1.153,00	-	-	-	-
MAVİ GÜVENLİK ELEKTRONİK SANAYİ TİCARET LTD.ŞTİ.	MEKTUP	1	137.301,00	1	137.301,00	-	-	-	-
DÜNYA HAR.MÜH.İNŞ.TAAH.SAN.TİC.LTD.ŞTİ.	MEKTUP	1	45.000,00	1	45.000,00	-	-	-	-
MEHMET BAŞAK	MEKTUP	1	3.500,00	1	3.500,00	-	-	-	-
ŞÜKRÜ YILMAZ	MEKTUP	1	22.000,00	1	22.000,00	-	-	-	-
ERDOĞAN VE ZAFER DURA KOLLEKTİF ŞİRKETİ	MEKTUP	1	28.000,00	1	28.000,00	-	-	-	-
SEREL BİLGİ İŞLEM MALZ.SAN. VE TİC.LTD.ŞTİ.	MEKTUP	1	7.185,00	1	7.185,00	-	-	-	-
MESUT KÖSE YAPI MÜHETİC VE SAN LTD ŞTİ.	MEKTUP	1	20.000,00	1	20.000,00	-	-	-	-
İLSER HAŞERİ İLAÇ VE MAKİNALARI SAN.TİC.A.Ş.	MEKTUP	1	55.500,00	1	55.500,00	-	-	-	-
ÖZAY TEKNİK İLKAY MAVRU	MEKTUP	1	3.710,00	1	3.710,00	-	-	-	-
MEHMET EMİN YAZAN	MEKTUP	1	5.000,00	1	5.000,00	-	-	-	-
HÜSEYİN ÇIYANKÖYLÜ	MEKTUP	1	5.000,00	1	5.000,00	-	-	-	-
MEHMET ÇIYANKÖYLÜ	MEKTUP	1	5.000,00	1	5.000,00	-	-	-	-
SEVAL ÖZKARATUFAN	MEKTUP	1	5.000,00	1	5.000,00	-	-	-	-
MURAT ÇIYANKÖYLÜ	MEKTUP	1	5.000,00	1	5.000,00	-	-	-	-
ÇAKIR ÖZEL EĞİTİM HİZ. İNŞ. TAR. TİC. A.Ş.	MEKTUP	1	5.000,00	1	5.000,00	-	-	-	-
TOPÇUOĞLU TAR.ÜRÜN.BES.HAY.LTD.ŞTİ.	MEKTUP	1	14.000,00	1	14.000,00	-	-	-	-
PETRA İNSAN KAY. EĞT. DAN.SAN.TİC. LTD. ŞTİ.	MEKTUP	1	43.000,00	1	43.000,00	-	-	-	-
İZERBEY PEYZ.MİM.SAN. VETİC.LTD.ŞTİ.	MEKTUP	1	70.020,00	1	70.020,00	-	-	-	-
NET HARİTA İNŞ.SAN.VE LTD.ŞTİ.	MEKTUP	1	19.225,45	1	19.225,45	-	-	-	-
TEKSİN KONTEYNER VE GALVENİZ SAN.TİC.LTD.ŞTİ.	MEKTUP	1	3.713,00	1	3.713,00	-	-	-	-
TEKNİK-İŞ MUSTAFA USTA	MEKTUP	1	25.500,00	1	25.500,00	-	-	-	-
YILMAZLAR İNŞ.ÇELİK KONST.MÜH.TAAH.MAK.SAN.VE TİC.LTD.ŞTİ.	MEKTUP	1	55.000,00	1	55.000,00	-	-	-	-
STAR RAFİNERİ A.Ş.	MEKTUP	1	15.000,00	1	15.000,00	-	-	-	-
ÖZER HERŞAN	MEKTUP	1	5.000,00	1	5.000,00	-	-	-	-
CABİR HERŞAN	MEKTUP	1	5.000,00	1	5.000,00	-	-	-	-
DERE MADENCİLİK İNŞAAT YAPI MALZ.SAN.VE TİC.A.Ş	MEKTUP	1	36.000,00	1	36.000,00	-	-	-	-
BARİŞ İLETİŞİM HİZM. VE MAL.SAN.VETİC. LTD.ŞTİ.	MEKTUP	1	5.350,00	1	5.350,00	-	-	-	-
LADİN PEYZAJ PLANLAMA ÇİÇEKÇİLİK İNŞ. TURZ. SAN. VE TİC. LTD. ŞTİ.	MEKTUP	1	3.155,00	1	3.155,00	-	-	-	-
MENGERLER TİCARET TÜRK AŞ. İZMİR ŞUBESİ EGEMER	MEKTUP	1	17.004,72	1	17.004,72	-	-	-	-
SİSTAŞ SAYISAL İLET.SAN.VE TİC. AŞ.	MEKTUP	1	33.000,00	1	33.000,00	-	-	-	-
DAĞ EVİ DOĞA SPORLARI MUSTAFA LEVENT HEKİMOĞLU	MEKTUP	1	15.000,00	1	15.000,00	-	-	-	-
AYDIN SEBZE MEYVE NAK. GIDA SAN. TİC. LTD. ŞTİ.	MEKTUP	1	35.000,00	1	35.000,00	-	-	-	-
SOLFEJ ORGANİZASYONAJANS R.T.N.M.Y.G.VESANA.HİZ. TİC.LTD.ŞTİ	MEKTUP	1	2.520,00	1	2.520,00	-	-	-	-
AK-MED GRUP MEDİKALPAZ.SAĞ.SAN.VE TİC.LTD.ŞTİ	MEKTUP	1	7.190,40	1	7.190,40	-	-	-	-
ÖNDER KAYNAK MAKİNA VE MALZ. SAN. TİC. LTD. ŞTİ.	MEKTUP	1	2.850,00	1	2.850,00	-	-	-	-
SAGLAM TİCARET SEBZE MEYVE KOMİSYO.-SATI SAĞLAM	MEKTUP	1	22.000,00	1	22.000,00	-	-	-	-
AKE ASANSÖR MALZEMELERİ PAZ. LTD. ŞTİ.	MEKTUP	1	143.000,00	1	143.000,00	-	-	-	-
ÖZKÖKÖĞLU GIDA ÜRÜN.SEB.MEY.KOM. TAB.LTD.ŞTİ.	MEKTUP	1	35.000,00	1	35.000,00	-	-	-	-
HAKKI ÖZHALAÇ	MEKTUP	1	5.000,00	1	5.000,00	-	-	-	-
AKKAN TARIM ÜRN.HAYV.NAK.TUR.İNŞ.SAN. TİC.LTD.ŞTİ.(NEZİR AKKAN)	MEKTUP	1	22.000,00	1	22.000,00	-	-	-	-
NİĞDELİLER TARIM ÜRÜNLERİ GIDA TİC. LTD.ŞTİ.	MEKTUP	1	35.000,00	1	35.000,00	-	-	-	-
CENGİZ TURAN	MEKTUP	1	22.000,00	1	22.000,00	-	-	-	-
EDİT ELEKTRONİK SİSTEMLERİ SAN. VE TİC. LTD.ŞTİ.	MEKTUP	1	4.500,00	1	4.500,00	-	-	-	-
UÇANKUŞLAR GIDA NAKLİYAT İNŞAAT OTO YEDEK PARÇA VE LASTİK SANAYİ									
VE TİCARET LİMİTED ŞTİ.	MEKTUP	1	22.000,00	1	22.000,00	-	-	-	-
FUAT URTİMUR	MEKTUP	1	5.000,00	1	5.000,00	-	-	-	-
MUTLU URTİMUR	MEKTUP	1	5.000,00	1	5.000,00	-	-	-	-
NECİP URTİMUR	MEKTUP	1	5.000,00	1	5.000,00	-	-	-	-
MAVİ GÜVENLİK ELEKTRONİK SANAYİ TİCARET LTD.ŞTİ.	MEKTUP	1	681,00	1	681,00	-	-	-	-
MEZTAŞ MAKİNA İNŞ. GIDA SAN. VE TİC. LTD. ŞTİ.	MEKTUP	1	47.340,00	1	47.340,00	-	-	-	-
ULTRA EMAR SAĞLIK MERKEZİ LTD.ŞTİ.	MEKTUP	1	50.000,00	1	50.000,00	-	-	-	-
AHMET YAVUZ	MEKTUP	1	15.000,00	1	15.000,00	-	-	-	-
AHENK MÜHENDİSLİK İNŞ SAN TİC LTD ŞTİ	MEKTUP	1	151.800,00	1	151.800,00	-	-	-	-
MEHMET ALTINDAĞ	MEKTUP	1	5.000,00	1	5.000,00	-	-	-	-
AYHAN ERDEN	MEKTUP	1	60.000,00	1	60.000,00	-	-	-	-
UMTAŞ ULUSLARARASI MAKİNA TİC.AŞ.	MEKTUP	1	8.500,00	1	8.500,00	-	-	-	-
AK-MED GRUP MEDİKALPAZ.SAĞ.SAN.VE TİC.LTD.ŞTİ	MEKTUP	1	115.504,50	1	115.504,50	-	-	-	-
FİNSOL TIBBİ ÜR. PAZ. SAN. VE TİC. A.Ş.	MEKTUP	1	11.920,00	1	11.920,00	-	-	-	-
DİKKAYA TEKNİK MALZEME SANAYİ VE TİC.A.Ş	MEKTUP	1	4.500,00	1	4.500,00	-	-	-	-
CEMER İNŞ. SAN. VE TİC.LTD.ŞTİ.	MEKTUP	1	5.444,00	1	5.444,00	-	-	-	-
EMİNE ERKARAHAN	MEKTUP	1	5.000,00	1	5.000,00	-	-	-	-
EMRAH AKAGÜNDÜZ	MEKTUP	1	35.000,00	1	35.000,00	-	-	-	-
KOZHAN BİLİŞİM TEKN.SAN.VE TİC. LTD.ŞTİ.	MEKTUP	1	40.160,00	1	40.160,00	-	-	-	-
VELA YAPI İNŞAAT TURİZM SANAYİ VE TİCARET ANONİM ŞİRKETİ	MEKTUP	1	20.000,00	1	20.000,00	-	-	-	-
AL-GA İNŞ.TAAH.SAN.TİC.AŞ.	MEKTUP	1	3.550.000,00	1	3.550.000,00	-	-	-	-
RIZA BALLIKAYA	MEKTUP	1	50.000,00	1	50.000,00	-	-	-	-
AKKENT TURİZM AHŞAP İNŞ.KİM.MAD.İTH.İHR.SAN.VE TİC.LTD.ŞTİ.	MEKTUP	1	22.750,00	1	22.750,00	-	-	-	-
ÜNİBEL ÖZEL EĞİTİM VE BİLGİ TEKNOLOJİLERİ SANAYİ VE TİCARET ANONİM									
ŞİRKETİ	MEKTUP	1	111.360,00	1	111.360,00	-	-	-	-
A&P ARAŞ. PLANLAMA DAN. İNŞ. TİC. LTD. ŞTİ.	MEKTUP	1	40.000,00	1	40.000,00	-	-	-	-
GENMAK GENEL MAKİNA SAN.VE TİC.LTD.ŞTİ.	MEKTUP	1	4.590,00	1	4.590,00	-	-	-	-
DOĞA İÇ VE DİŞ TİC. LTD. ŞTİ. .	MEKTUP	1	11.950,00	1	11.950,00	-	-	-	-
ASELSAN ELEKTRONİK SAN.VE TİC.A.Ş.	MEKTUP	1	190.308,90	1	190.308,90	-	-	-	-

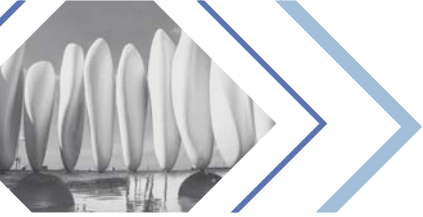

TEMİNAT MEKTUPLARI SAYIM TUTANAĞI (₺)

KURUMUN	Adı : İZMİR BÜYÜKŞEHİR BELEDİYESİ	Günü : 31
	Kodu : 46-35-1	Ay : 12
		Yılı : 2018

SAYIM SONUCUNDA BULUNAN DEĞERLERİN										
KİME AİT OLDUĞU	CİNSİ	ADETİ	TUTARI	SAYIMDA BULUNAN MİKTAR		NOKSAN		FAZLASI		
				ADET	TUTAR	ADET	TUTAR	ADET	TUTAR	
BATI PLAN ŞEHİRCİLİK GAYR.DAN.MİM.HARİTAVE MÜH. TİC.LTD.ŞTİ.	MEKTUP	1	45.000,00	1	45.000,00	-	-	-	-	
VOLKAN İTFAİYE ARAÇLARI SAN. VE TİC. A.Ş.	MEKTUP	1	7.170,00	1	7.170,00	-	-	-	-	
RECEPHAN TOY	MEKTUP	1	22.000,00	1	22.000,00	-	-	-	-	
DURAFORM KOMPOZİT A.Ş.	MEKTUP	1	67.621,80	1	67.621,80	-	-	-	-	
ANKARA ÇELİK YANGIN GÜVENLİK SİSTEMLERİ SAN.VE TİC.A.Ş.	MEKTUP	1	7.155,00	1	7.155,00	-	-	-	-	
ANKARA ÇELİK YANGIN GÜVENLİK SİSTEMLERİ SAN.VE TİC.A.Ş.	MEKTUP	1	7.155,00	1	7.155,00	-	-	-	-	
SÖNMEZ KAUKÇUK REKLAM TANITIM İTH. VE İHR. SAN. TİC. LTD. ŞTİ.	MEKTUP	1	9.705,00	1	9.705,00	-	-	-	-	
KENAN UÇANKUŞ	MEKTUP	1	35.000,00	1	35.000,00	-	-	-	-	
FARFİSFON ELEK.ORG.SAN.VE TİC.LTD.ŞTİ.	MEKTUP	1	703,00	1	703,00	-	-	-	-	
EXİMMED MEDİKAL İTH.İHR.SAN.TİC.LTD.ŞTİ.	MEKTUP	1	5.634,00	1	5.634,00	-	-	-	-	
MELİH TÜRKÖĞLU	MEKTUP	1	45.000,00	1	45.000,00	-	-	-	-	
MSC JEOTEK. SON.İNŞ.MÜH.SAN.TİC.LTD.ŞTİ.	MEKTUP	1	7.571,00	1	7.571,00	-	-	-	-	
JEMES MÜH. & SON.İNŞ. HAYV. TAR. ÜRN.SAN. VE TİC.LTD.ŞTİ.	MEKTUP	1	10.194,00	1	10.194,00	-	-	-	-	
GÜÇBİRLİĞİ TAŞ.GIDA TURİZM AKAR.TAR. ÜRÜ NLERİ SAN.TİC.LTD.ŞTİ	MEKTUP	1	52.000,00	1	52.000,00	-	-	-	-	
PORTAL MİMARLIK İNŞAAT MOBİLYA SAN.VE TİC.LTD.ŞTİ.	MEKTUP	1	9.900,00	1	9.900,00	-	-	-	-	
EGERENK OTOMOTİV.SER. PAZ.SAN.VE TİC.LTD.ŞTİ.	MEKTUP	1	2.072,00	1	2.072,00	-	-	-	-	
AYS A ORGANİZASYON EĞLENCE SANAT HİZM. VE TURZ. LTD. ŞTİ.	MEKTUP	1	9.260,00	1	9.260,00	-	-	-	-	
RIZA BALLIKAYA	MEKTUP	1	18.000,00	1	18.000,00	-	-	-	-	
BİLGİTÜRK BİLGİSAYAR TEKNOLOJİLERİ A.Ş.	MEKTUP	1	2.100,00	1	2.100,00	-	-	-	-	
MSC JEOTEK. SON.İNŞ.MÜH.SAN.TİC.LTD.ŞTİ.	MEKTUP	1	15.207,75	1	15.207,75	-	-	-	-	
NIHAT GÖKŞEN	MEKTUP	1	5.000,00	1	5.000,00	-	-	-	-	
AKE ASANSÖR MALZEMELERİ PAZ. LTD. ŞTİ.	MEKTUP	1	31.700,00	1	31.700,00	-	-	-	-	
HAMZA RÜSTEM FOTOĞRAFÇILIK & PROJEKSİYON EĞİTİM CİHAZLARI GÜL RÜSTEM	MEKTUP	1	565,00	1	565,00	-	-	-	-	
HEDEF İTH.İHR.İNŞ.TURZ.TİÇ.VE SAN.AŞ	MEKTUP	1	1.290,00	1	1.290,00	-	-	-	-	
YÜCELLER ELK. ELEKTRONİK İNŞ. SAN. TİC. LTD. ŞTİ.	MEKTUP	1	3.300,00	1	3.300,00	-	-	-	-	
YÜCELLER ELK. ELEKTRONİK İNŞ. SAN. TİC. LTD. ŞTİ.	MEKTUP	1	6.100,00	1	6.100,00	-	-	-	-	
ERBU TEKSTİL TAŞIMACILIK TURİZM GIDA SANAYİ VE TİCARET LİMİTED ŞİRKETİ	MEKTUP	1	35.000,00	1	35.000,00	-	-	-	-	
İZYAP ELEKTRİK İNŞAAT GERİ DÖNÜŞÜM SAN.VE TİC.LTD.ŞTİ.	MEKTUP	1	2.500,00	1	2.500,00	-	-	-	-	
ŞENTUR TUR.TAŞ.AR.KİR. VE KUR.HİZ.SAN.TİC.LTD.ŞTİ.	MEKTUP	1	90.000,00	1	90.000,00	-	-	-	-	
HASSAN ELEKTRİK A.Ş.	MEKTUP	1	1.700,00	1	1.700,00	-	-	-	-	
FATİH EFE MAKİNE HİRD.İNŞ.BİLGİSAYAR TİC.LTD.ŞTİ.	MEKTUP	1	1.047,15	1	1.047,15	-	-	-	-	
DEKA DIGITAL LTD. ŞTİ.	MEKTUP	1	100.000,00	1	100.000,00	-	-	-	-	
SUPERONLİNE İLETİŞİM HİZMETLERİ A.Ş.	MEKTUP	1	75.000,00	1	75.000,00	-	-	-	-	
SUPERONLİNE İLETİŞİM HİZMETLERİ A.Ş.	MEKTUP	1	296.000,00	1	296.000,00	-	-	-	-	
YAZANLAR SEBZE MEYVE SÜT ÜRN. GIDA TAŞ YEM SAN.TİC.LTD ŞTİ	MEKTUP	1	5.000,00	1	5.000,00	-	-	-	-	
SARIOĞULLARI SEBZE MEYVE ZİRAİ ÜRÜN. SAN. VE TİC.	MEKTUP	1	35.000,00	1	35.000,00	-	-	-	-	
SELLO TARIM ÜRÜNLERİ SAN. VE TİC. LTD. ŞTİ.	MEKTUP	1	35.000,00	1	35.000,00	-	-	-	-	
DOĞANÖZ GIDA MAD.NAK.SAN.TİC. LTD.ŞTİ.	MEKTUP	1	35.000,00	1	35.000,00	-	-	-	-	
BORUSAN MAKİNE VE GÜÇ SİSTEMLERİ SAN. VE TİC. A.Ş.	MEKTUP	1	6.600,00	1	6.600,00	-	-	-	-	
YAPI TESİS İNŞ. HAFR.TİC.LTD. ŞTİ .	MEKTUP	1	473.550,00	1	473.550,00	-	-	-	-	
ÖNSÖZ TURZ. VE MÜŞ. İNŞ. TAAH. A.Ş.	MEKTUP	1	1.311.000,00	1	1.311.000,00	-	-	-	-	
KARDELEN PEYJAZ PLANLAMA İNŞ. SAN. TİC. LTD.ŞTİ.	MEKTUP	1	7.110,00	1	7.110,00	-	-	-	-	
KİMTAŞ KİREÇ SAN.VE TİC.AŞ.	MEKTUP	1	16.320,00	1	16.320,00	-	-	-	-	
PARKFİT KENT EKİPMANLARI SAN.VE TİC.LTD. ŞTİ.	MEKTUP	1	38.054,50	1	38.054,50	-	-	-	-	
EKİM YATIRIM İŞ.TAAH.PAZ.SAN.TİC.LTD.ŞTİ.	MEKTUP	1	244.080,00	1	244.080,00	-	-	-	-	
NACI YILDIRIM	MEKTUP	1	224.000,00	1	224.000,00	-	-	-	-	
BAŞDAŞ TARIM ÜRÜN. GIDA İNŞ. TURZ. REST. SAN. VE TİC. LTD. ŞTİ.	MEKTUP	1	35.000,00	1	35.000,00	-	-	-	-	
HACİMEHMETOĞULLARI YAŞ SEBZE MEYVE TİCARET LİMİTED ŞİRKETİ	MEKTUP	1	35.000,00	1	35.000,00	-	-	-	-	
ÇETİN ÖZCAN	MEKTUP	1	35.000,00	1	35.000,00	-	-	-	-	
ÇEKOK GIDA SANAYİ VE TİCARET ANONİM ŞİRKETİ	MEKTUP	1	35.000,00	1	35.000,00	-	-	-	-	
BAKLAVACILAR TURİZMLTD ŞTİ	MEKTUP	1	1.854,00	1	1.854,00	-	-	-	-	
HEDEF İTH.İHR.İNŞ.TURZ.TİÇ.VE SAN.AŞ	MEKTUP	1	3.150,00	1	3.150,00	-	-	-	-	
REFERANS ÇEVRE TEKNOLOJİLERİ MAK.BİL.İTH. İHR. SAN.TİC.LTD.ŞTİ.	MEKTUP	1	5.900,00	1	5.900,00	-	-	-	-	
ÖZVARLI MEY.SEB. KUYUMCU GIDA NAK.SAN.VE TİC.LTD.ŞTİ.	MEKTUP	1	35.000,00	1	35.000,00	-	-	-	-	
HÜSEYİN GÜNER GIDA MADDELERİ NAKLİYAT TURİZM SANAYİ VE TİCARET LİMİTED ŞİRKETİ	MEKTUP	1	25.000,00	1	25.000,00	-	-	-	-	
MUSTAFA ERİŞEN	MEKTUP	1	35.000,00	1	35.000,00	-	-	-	-	
KARDEŞLER YAŞ MEYVE SEBZE NAKLİYE OTO. ŞEHİRLER ARASI YOLCU TAŞ. İNŞ. TUR. SAN. VE TİC. LTD. ŞTİ	MEKTUP	1	35.000,00	1	35.000,00	-	-	-	-	
FIRAT SEBZE MEYVE KOM. TARIM GIDA İNŞ. SAN VE TİC. İTD. ŞTİ.	MEKTUP	1	35.000,00	1	35.000,00	-	-	-	-	
KEFSER TEKSTİL NAKLİYAT GIDA SANAYİ VE TİCARET LİMİTED ŞİRKETİ	MEKTUP	1	22.000,00	1	22.000,00	-	-	-	-	
MERİDYEN TESİSAT YAPI MALZEMELERİ.PAZ.İNŞ.VE TİC. LTD.ŞTİ.	MEKTUP	1	2.870,00	1	2.870,00	-	-	-	-	
İSMAİL TOKER	MEKTUP	1	277.320,00	1	277.320,00	-	-	-	-	
VALS ORG.AJ.REK.TRZ.NAK.MÜZ.YAP.GÖS.VE SANAT HİZ. TİC.LTD.ŞTİ	MEKTUP	1	2.049,00	1	2.049,00	-	-	-	-	
ELİT MEYVE SEBZE NAKLİYE İNŞ.TİC.LTD.ŞTİ.	MEKTUP	1	35.000,00	1	35.000,00	-	-	-	-	
ALTUNDAĞ TARIM GIDA LOJİSTİK İNŞAAT SANAYİ VE TİCARET LİMİTED ŞİRKETİ	MEKTUP	1	22.000,00	1	22.000,00	-	-	-	-	
AKS NAKLİYE GIDA OTOMOTİV TURİZM İNŞAAT TAAHHÜT SANAYİ VE TİCARET LİMİTED ŞİRKETİ	MEKTUP	1	35.000,00	1	35.000,00	-	-	-	-	
MER-MET MEY.SEB.ÜR.NAK.GIDA İNŞ.TAAH. SAN.VE TİC. LTD.ŞTİ	MEKTUP	1	35.000,00	1	35.000,00	-	-	-	-	
ENGİN İLGÜYÜ	MEKTUP	1	35.000,00	1	35.000,00	-	-	-	-	
ADIGÜZEL KARDEŞLER TARIM ÜRÜNLERİ NAKLİYAT TURİZM TEKSTİL İNŞAAT SANAYİ VE TİCARET LTD. ŞTİ.	MEKTUP	1	35.000,00	1	35.000,00	-	-	-	-	
CAPS KENTSEL TASARIM MİM. PEYJAZ MİM. MÜH. VE DAN. LTD. ŞTİ.	MEKTUP	1	5.381,00	1	5.381,00	-	-	-	-	
MEHMET REŞAT TURAN	MEKTUP	1	35.000,00	1	35.000,00	-	-	-	-	
AELSAN NET HAB.SİS.İŞL.TİC.LTD.ŞTİ. İZMİR BÖLGE MÜDÜRLÜĞ	MEKTUP	1	31.605,00	1	31.605,00	-	-	-	-	
EROL MEYVE SEB.GIDA MAD.NAK.TUR.SAN.TİC.LTD.ŞTİ. .	MEKTUP	1	35.000,00	1	35.000,00	-	-	-	-	
RESTORE MİMARLIK MÜHENDİSLİK İNŞAAT SANAYİ VE TİCARET LİMİTED ŞİRKETİ	MEKTUP	1	4.000,00	1	4.000,00	-	-	-	-	
HALİL İBRAHİM ÇELİK	MEKTUP	1	13.672,00	1	13.672,00	-	-	-	-	

TEMİNAT MEKTUPLARI SAYIM TUTANAĞI (₺)

KURUMUN	Adı : İZMİR BÜYÜKŞEHİR BELEDİYESİ	Günü : 31
	Kodu : 46-35-1	Ayı : 12
		Yılı : 2018

SAYIM SONUCUNDA BULUNAN DEĞERLERİN

KİME AİT OLDUĞU	CİNSİ	ADETİ	TUTARI	SAYIMDA BULUNAN MİKTAR		NOKSAN		FAZLASI	
				ADET	TUTAR	ADET	TUTAR	ADET	TUTAR
HALİL İBRAHİM ÇELİK	MEKTUP	1	12.645,00	1	12.645,00	-	-	-	-
HACIOĞULLARI TOHUM GÜBRE SERACILIK GIDA NAKLİYE TURİZM İNŞAAT									
TAHHÜT SANAYİ VE TİC. LTD. ŞTİ.	MEKTUP	1	35.000,00	1	35.000,00	-	-	-	-
KORAY SPOR MALZEMELERİ SANAYİ VE TİCARET LTD ŞTİ	MEKTUP	1	9.000,00	1	9.000,00	-	-	-	-
ÖNSÖZ TURZ. VE MÜŞ. İNŞ. TAAH. A.Ş.	MEKTUP	1	17.488,00	1	17.488,00	-	-	-	-
TANKES TRAFİK SİS.ELEKT.OTO.İNŞ.GID.MED. SAN.TİC.LTD.ŞTİ	MEKTUP	1	1.800,00	1	1.800,00	-	-	-	-
EFE ENDÜSTRİ VE TİC. A.Ş.	MEKTUP	1	4.338,00	1	4.338,00	-	-	-	-
İZMİR DOĞALGAZ DAĞ. TİC. VE TAAH. A.Ş.	MEKTUP	1	4.000.000,00	1	4.000.000,00	-	-	-	-
FESİH KAHRİMAN	MEKTUP	1	25.300,00	1	25.300,00	-	-	-	-
TEMESELİLER SEBZE VE MEYVE KOMİSYONCULUĞU LTD. ŞTİ.	MEKTUP	1	35.000,00	1	35.000,00	-	-	-	-
YD YAZILIM EĞİTİM DANIŞMANLIK VE BİLGİ SİST. TİC. LTD. ŞTİ.	MEKTUP	1	59.640,00	1	59.640,00	-	-	-	-
MENGERLER TİC.AŞ.İZMİR ŞB.EGEMER	MEKTUP	1	35.000,00	1	35.000,00	-	-	-	-
NEMKAR PLASTİK TEM. İNŞ. TEKS. SAN. VE TİC. LTD. ŞTİ.	MEKTUP	1	2.750,00	1	2.750,00	-	-	-	-
SÜLEYMAN ARLI	MEKTUP	1	28.000,00	1	28.000,00	-	-	-	-
EGE PRESTİJ EL.TEL.MAK.SAN.TİC.LTD.ŞTİ.	MEKTUP	1	54.000,00	1	54.000,00	-	-	-	-
ÇEKSAN GEMİ İNŞAA ÇELİK KONST.SAN.VETİC. A.Ş	MEKTUP	1	60.000,00	1	60.000,00	-	-	-	-
SELAHATTİN TURAN	MEKTUP	1	35.000,00	1	35.000,00	-	-	-	-
KRG MÜH. MÜŞ. İNŞ. SAN. VE TİC. LTD. ŞTİ.	MEKTUP	1	23.000,00	1	23.000,00	-	-	-	-
PARKFİT KENT EKİPMANLARI SAN.VE TİC.LTD. ŞTİ.	MEKTUP	1	310.185,60	1	310.185,60	-	-	-	-
AKDENİZ MEYDANI GIDA SAN.TİC.LTD.ŞTİ.	MEKTUP	1	11.700,00	1	11.700,00	-	-	-	-
AYHAN ERDEN	MEKTUP	1	44.000,00	1	44.000,00	-	-	-	-
VALS ORG.AJ.REK.TRZ.NAK.MÜZ.YAP.GÖS.VE SANAT HİZ. TİC.LTD.ŞTİ	MEKTUP	1	2.871,00	1	2.871,00	-	-	-	-
CCM GRUP REKLAM ORGANİZASYON VE İNŞAAT TİC.LTD.ŞTİ.	MEKTUP	1	93.477,00	1	93.477,00	-	-	-	-
ERİŞ OTO YEDEK PARÇA SAN.VE TİC. LTD. ŞTİ.	MEKTUP	1	4.350,00	1	4.350,00	-	-	-	-
AYSA ORGANİZASYON EĞLENCE SANAT HİZM. VE TURZ. LTD. ŞTİ.	MEKTUP	1	2.382,00	1	2.382,00	-	-	-	-
G.G.YÖNETİM DANIŞMANLIĞI VE TİC.LTD.ŞTİ.	MEKTUP	1	46.728,00	1	46.728,00	-	-	-	-
DURAFORM KOMPOZİT A.Ş.	MEKTUP	1	37.550,00	1	37.550,00	-	-	-	-
OTO HÜSEYİNLER YEDEK PARÇA SAN. VE TİC. LTD.ŞTİ.	MEKTUP	1	8.000,00	1	8.000,00	-	-	-	-
HAKAN ATEŞ	MEKTUP	1	2.965,00	1	2.965,00	-	-	-	-
ÖNDER MAKİNA VE KAYNAK MALZEMELERİ ÖMER ELİ BÜYÜK	MEKTUP	1	5.200,00	1	5.200,00	-	-	-	-
BUHARA SEBZE MEYVE NAK. GIDA SAN. VE TİC. LTD. ŞTİ	MEKTUP	1	35.000,00	1	35.000,00	-	-	-	-
ŞANMAK MAKİNA SANAYİ VE TİCARET A.Ş.	MEKTUP	1	12.732,00	1	12.732,00	-	-	-	-
DONAN TEKNOLOJİ ÇÖZÜMLERİ PROJE ARGE VE DANIŞMANLIK TİCARET									
LTD.ŞTİ	MEKTUP	1	5.100,00	1	5.100,00	-	-	-	-
AKELA MÜHENDİSLİK MİMARLIK									
İNŞ.MAK.TAR.HAYV.İTH.İHR.SAN.TİC.LTD.ŞTİ	MEKTUP	1	7.200,00	1	7.200,00	-	-	-	-
DÜJİTAL-DÜNYA İLT.BİL.İŞL.MER.SAN.TİC. LTD.ŞTİ.	MEKTUP	1	5.547,00	1	5.547,00	-	-	-	-
BİLGİTÜRÜK BİLGİSAYAR TEKNOLOJİLERİ A.Ş.	MEKTUP	1	28.673,00	1	28.673,00	-	-	-	-
MENGERLER TİCARET TÜRK AŞ. İZMİR ŞUBESİ EGEMER	MEKTUP	1	25.292,70	1	25.292,70	-	-	-	-
MELİH TÜRKÖĞLU	MEKTUP	1	11.600,00	1	11.600,00	-	-	-	-
MEYDAN SAVUNMA SAN.VE TİC.LTD.ŞTİ.	MEKTUP	1	23.250,00	1	23.250,00	-	-	-	-
KUZENLER MİM.PROJE İNŞ.SAN.VETİC.LTD.ŞTİ.	MEKTUP	1	36.490,00	1	36.490,00	-	-	-	-
BERCESTE MAKİNE GÜVENLİK EKİPMANLARI TİC.LTD.ŞTİ.	MEKTUP	1	4.670,00	1	4.670,00	-	-	-	-
BAYTEKİN TEKNİK CİHAZLAR TİC. LTD.ŞTİ.	MEKTUP	1	3.385,00	1	3.385,00	-	-	-	-
MURATSAN TREYLER SAN.MAKİNA TURZ. VE İNŞ LTD.ŞTİ.	MEKTUP	1	8.040,00	1	8.040,00	-	-	-	-
RÜSTEM BİLGİCİ BİLGİÇLER İNŞ. TAAH. TARIM ÜRÜN. GIDA SAN. VE TİC.									
TÜRKSAT AŞ.İZMİR İL MD.	MEKTUP	1	100.000,00	1	100.000,00	-	-	-	-
UMTAŞ ULUSLARARASI MAKİNA TİC.AŞ.	MEKTUP	1	11.100,00	1	11.100,00	-	-	-	-
MEVLÜT ERTURAN	MEKTUP	1	261.250,00	1	261.250,00	-	-	-	-
DURMUŞ ÖZGÜL OTOMOTİV İTH. İHR. SAN. VE TİC. A.Ş.	MEKTUP	1	4.794,00	1	4.794,00	-	-	-	-
ERYOL MÜHENDİSLİK MÜŞ. VE TİC. LTD. ŞTİ.	MEKTUP	1	10.500,00	1	10.500,00	-	-	-	-
İZMİR DOĞALGAZ DAĞ. TİC. VE TAAH. A.Ş.	MEKTUP	1	850.000,00	1	850.000,00	-	-	-	-
İZMİR DOĞALGAZ DAĞ. TİC. VE TAAH. A.Ş.	MEKTUP	1	1.650.000,00	1	1.650.000,00	-	-	-	-
KUZENLER MİM.PROJE İNŞ.SAN.VETİC.LTD.ŞTİ.	MEKTUP	1	80.000,00	1	80.000,00	-	-	-	-
BARANKAYA İNŞ.HAF.TAAH.AK.SAN.MAD.GID. TİC.A.Ş.	MEKTUP	1	143.000,00	1	143.000,00	-	-	-	-
EFEMMAK İTFAİYE ARAÇLARI ARAÇTUSTU EKİPMANLARI TEKS.GIDA SAN. VE									
TİC.LTD.ŞTİ.	MEKTUP	1	39.240,00	1	39.240,00	-	-	-	-
UMTAŞ ULUSLARARASI MAKİNA TİC.AŞ.	MEKTUP	1	3.255,00	1	3.255,00	-	-	-	-
SOLFEJ ORGANİZASYONAJANS R.T.N.M.Y.G.VESANA.HİZ. TİC.LTD.ŞTİ	MEKTUP	1	22.953,12	1	22.953,12	-	-	-	-
ATZ ENERJİ İNŞAAT SAN VE TİC.A.Ş	MEKTUP	1	625.000,00	1	625.000,00	-	-	-	-
FUJIFILM DIŞ TİCARET ANONİM ŞİRKETİ	MEKTUP	1	6.492,00	1	6.492,00	-	-	-	-
AKELA MÜHENDİSLİK MİMARLIK									
İNŞ.MAK.TAR.HAYV.İTH.İHR.SAN.TİC.LTD.ŞTİ	MEKTUP	1	3.300,00	1	3.300,00	-	-	-	-
NECMETTİN CANBAZ	MEKTUP	1	35.000,00	1	35.000,00	-	-	-	-
INTER-MED MEDİKAL SİSTEMLER TUR. SAN VE TİC.A.Ş.	MEKTUP	1	21.000,00	1	21.000,00	-	-	-	-
SET TEKNİK EMNİYET ÇEVRE VE LAB.TEKNOLOJİLERİ SAN.TİC.A.Ş.	MEKTUP	1	3.180,00	1	3.180,00	-	-	-	-
KUZENLER MİM.PROJE İNŞ.SAN.VETİC.LTD.ŞTİ.	MEKTUP	1	250.000,00	1	250.000,00	-	-	-	-
EMSE ELEKTRO MEKANİK SİS.END.MÜH.SAN.VE TİC.A.Ş.	MEKTUP	1	35.220,00	1	35.220,00	-	-	-	-
ZİMAK GÜVENLİK EKİPMANLARI VE MAKİNA TİC. LTD. ŞTİ.	MEKTUP	1	27.576,00	1	27.576,00	-	-	-	-
TEKSİN KONTEYNER VE GALVENİZ SAN.TİC.LTD.ŞTİ.	MEKTUP	1	89.640,00	1	89.640,00	-	-	-	-
MEHMET ÖTEK	MEKTUP	1	38.100,00	1	38.100,00	-	-	-	-
ENVİROTEK ÇEVRE SAĞ.TEK.EĞ.VE KİM.MD.SAN. TİC.LTD.ŞTİ.	MEKTUP	1	8.250,00	1	8.250,00	-	-	-	-
BERRİN VATANSEVER	MEKTUP	1	11.399,00	1	11.399,00	-	-	-	-
CEMRE SOSYAL HİZM. TAŞ. TUR. SAN. TİC. LTD. ŞTİ.	MEKTUP	1	7.000,00	1	7.000,00	-	-	-	-
FOLKART YAPI A.Ş.	MEKTUP	1	3.872.091,75	1	3.872.091,75	-	-	-	-
MPG MAKİNA PRODÜKSİYON GRUBU MAK. İMAL. SAN. VE TİC. A.Ş.	MEKTUP	1	53.500,00	1	53.500,00	-	-	-	-
ŞİMŞEK ALÜMİNYUM PVC. AKS. İNŞ. REKLAM GIDA SAN. TİC. LTD. ŞTİ.	MEKTUP	1	14.200,00	1	14.200,00	-	-	-	-
BİLGİTÜRÜK BİLGİSAYAR TEKNOLOJİLERİ A.Ş.	MEKTUP	1	49.401,00	1	49.401,00	-	-	-	-
TOİRENT ORG.KİRALAMA HÜYEN HİZ. A.Ş.	MEKTUP	1	2.340,00	1	2.340,00	-	-	-	-
YOLTEKMA TRAFİK SAN.VE TİC.A.Ş.	MEKTUP	1	262.000,00	1	262.000,00	-	-	-	-
AKTİF İLETİŞİM VE YAZILIM SAN.TİC.LTD.ŞTİ.	MEKTUP	1	2.600,00	1	2.600,00	-	-	-	-
BİLGİTÜRÜK BİLGİSAYAR TEKNOLOJİLERİ A.Ş.	MEKTUP	1	16.739,00	1	16.739,00	-	-	-	-
YELDA TUNA	MEKTUP	1	4.100,00	1	4.100,00	-	-	-	-
YELDA TUNA	MEKTUP	1	7.000,00	1	7.000,00	-	-	-	-



TEMİNAT MEKTUPLARI SAYIM TUTANAĞI (₺)

KURUMUN	Adı : İZMİR BÜYÜKŞEHİR BELEDİYESİ	Günü : 31
	Kodu : 46-35-1	Ayı : 12
		Yılı : 2018

SAYIM SONUCUNDA BULUNAN DEĞERLERİN										
KİME AİT OLDUĞU	CİNSİ	ADEĐİ	TUTARI	SAYIMDA BULUNAN MİKTAR		NOKSAN		FAZLASI		
				ADET	TUTAR	ADET	TUTAR	ADET	TUTAR	
KORAY SPOR MALZEMELERİ SANAYİ VE TİCARET LTD ŞTİ	MEKTUP	1	9.000,00	1	9.000,00	-	-	-	-	
KARACA REKLAM DAN. İNŞ. TURZ. VE TİC. LTD. ŞTİ.	MEKTUP	1	19.400,00	1	19.400,00	-	-	-	-	
VODAFONE NET İLETİŞİM HİZMETLERİ A.Ş.	MEKTUP	1	2.432.000,00	1	2.432.000,00	-	-	-	-	
İTG İZMİR TEKNOLOJİ GRUBU ELK. MÜH. İNŞ. SAN. VE TİC. LTD. ŞTİ.	MEKTUP	1	48.720,00	1	48.720,00	-	-	-	-	
SEÇKİM MEDİKAL ÜRÜNLERİ TEM. GIDA TEKS.TURZ.SAN. TİC.LTD.ŞTİ.	MEKTUP	1	1.000,00	1	1.000,00	-	-	-	-	
BARİŞ İLETİŞİM HİZM. VE MAL.SAN.VETİC. LTD.ŞTİ.	MEKTUP	1	23.000,00	1	23.000,00	-	-	-	-	
RAMAZAN AKBAŞ	MEKTUP	1	35.000,00	1	35.000,00	-	-	-	-	
MURAT AKSU SEBZE MEYVE NAK. SAN. VE TİC. LTD. ŞTİ.	MEKTUP	1	22.000,00	1	22.000,00	-	-	-	-	
AKBAŞLAR TARIM ÜRÜNLERİ GIDA NAKLİYAT SANAYİ İÇ VE DIŞ TİCARET LİMİTED ŞİRKETİ	MEKTUP	1	35.000,00	1	35.000,00	-	-	-	-	
AZD PRAHA S.R.O.-CROSS ZLİN A.S.(İŞ ORAKLIĞI)	MEKTUP	1	10.260,00	1	10.260,00	-	-	-	-	
YAPISAN PARK ÇOCUK OYUN GRUPLARI İMALAT İNŞ. SAN.TİC.LTD.ŞTİ.	MEKTUP	1	2.950,00	1	2.950,00	-	-	-	-	
ÖZGER TARIM NAK.İNŞ.GIDA SAN.VE TİC.LTD.ŞTİ.	MEKTUP	1	22.000,00	1	22.000,00	-	-	-	-	
ERÇAN SANDIK	MEKTUP	1	11.250,00	1	11.250,00	-	-	-	-	
İZTRA TRAFİK SİSTEMLERİ SAN. VE TİC. A.Ş.	MEKTUP	1	17.500,00	1	17.500,00	-	-	-	-	
MEDİSA KOZMETİK VE TIBBİ ÜRÜN SAN.VE TİCARET LTDŞTİ.	MEKTUP	1	4.217,00	1	4.217,00	-	-	-	-	
MAT DİJİTAL BASKI SİS.VE TRF.EKP.MAK.SAN.İÇ.VE DIŞ TİC. A.Ş.	MEKTUP	1	10.800,00	1	10.800,00	-	-	-	-	
ALTO TEKNOLOJİ BİLİŞİM ÇÖZÜMLERİ SAN. VE DIŞ TİC.LTD.ŞTİ.	MEKTUP	1	16.440,00	1	16.440,00	-	-	-	-	
EGELİM 76 TARIM ÜRÜN. HAYV. NAK. TURZ. İNŞ. SAN. VE TİC. LTD. ŞTİ.	MEKTUP	1	35.000,00	1	35.000,00	-	-	-	-	
SUPERONLINE İLETİŞİM HİZMETLERİ A.Ş.	MEKTUP	1	650.000,00	1	650.000,00	-	-	-	-	
PROVİS BİLGİ SİSTEMLERİ YAZILIM DON.HİZM İLET.DAN.PAZ.TİC.LTD	MEKTUP	1	3.500,00	1	3.500,00	-	-	-	-	
GÜLERMAK AĞIR SAN. İNŞ. VE TAAH. A.Ş.	MEKTUP	1	1.010.957,43	1	1.010.957,43	-	-	-	-	
SOLFEJ ORGANİZASYONAJANS R.T.N.M.Y.G.VESANA.HİZ. TİC.LTD.ŞTİ	MEKTUP	1	8.280,00	1	8.280,00	-	-	-	-	
ÜNİBEL ÖZEL EĞİTİM VE BİLGİ TEKNOLOJİLERİ SANAYİ VE TİCARET ANONİM ŞİRKETİ	MEKTUP	1	62.550,00	1	62.550,00	-	-	-	-	
ETM MİM.MÜH.İNŞ.SAN.TUR.VEGIDA TİC.LTD. ŞTİ.	MEKTUP	1	4.320,00	1	4.320,00	-	-	-	-	
DEKA DIGITAL LTD. ŞTİ.	MEKTUP	1	32.000,00	1	32.000,00	-	-	-	-	
BARİŞ EKMEKÇİOĞLU	MEKTUP	1	4.764,60	1	4.764,60	-	-	-	-	
PROTA MÜH.PRO.VE DAN.HİZ.AŞ.	MEKTUP	1	119.000,00	1	119.000,00	-	-	-	-	
BİLGİTÜRK BİLGİSAYAR TEKNOLOJİLERİ A.Ş.	MEKTUP	1	23.000,00	1	23.000,00	-	-	-	-	
BİLGİTÜRK BİLGİSAYAR TEKNOLOJİLERİ A.Ş.	MEKTUP	1	5.350,00	1	5.350,00	-	-	-	-	
ÜNİBEL ÖZEL EĞİTİM VE BİLGİ TEKNOLOJİLERİ SANAYİ VE TİCARET ANONİM ŞİRKETİ	MEKTUP	1	53.100,00	1	53.100,00	-	-	-	-	
TTL TEKNOLOJİ PROJE TAAHHÜT SANAYİ VE TİCARET LİMİTED ŞİRKETİ	MEKTUP	1	10.500,00	1	10.500,00	-	-	-	-	
PROVİS BİLGİ SİSTEMLERİ YAZILIM DON.HİZM İLET.DAN.PAZ.TİC.LTD	MEKTUP	1	2.506,00	1	2.506,00	-	-	-	-	
CEM KASIM PALTA	MEKTUP	1	8.100,00	1	8.100,00	-	-	-	-	
ÖLMEZ İNŞAAT ELEKTRİK TAAHHÜT SANAYİ VE TİCARET LİMİTED ŞİRKETİ	MEKTUP	1	1.100.000,00	1	1.100.000,00	-	-	-	-	
ERİŞEN KARDEŞLER SEBZE MEYVE GIDA NAK. İNŞ. TAAH. SAN. VE TİC. LTD. ŞTİ.	MEKTUP	1	35.000,00	1	35.000,00	-	-	-	-	
SÜLEYMAN OZAN AYKUT	MEKTUP	1	12.000,00	1	12.000,00	-	-	-	-	
DİJİTAL-DÜNYA İLT.BİLİŞL.MER.SAN.TİC. LTD.ŞTİ.	MEKTUP	1	6.862,80	1	6.862,80	-	-	-	-	
YAPI TESİS İNŞ. HAFR.TİC.LTD. ŞTİ.	MEKTUP	1	22.600,00	1	22.600,00	-	-	-	-	
EGE PRESTİJ EL.TEL.MAK.SAN.TİC.LTD.ŞTİ.	MEKTUP	1	40.000,00	1	40.000,00	-	-	-	-	
YUVA PREF. MET. YAPI MÜH. İNŞ. SAN. VE TİC. LTD. ŞTİ.	MEKTUP	1	21.180,00	1	21.180,00	-	-	-	-	
OĞUZ ŞENOL	MEKTUP	1	36.152,48	1	36.152,48	-	-	-	-	
NESS ENERJİ DAN. MÜH. İNŞ. TAAH. SAN. VE TİC. LTD. ŞTİ	MEKTUP	1	4.800,00	1	4.800,00	-	-	-	-	
MAT DİJİTAL BASKI SİS.VE TRF.EKP.MAK.SAN.İÇ.VE DIŞ TİC. A.Ş.	MEKTUP	1	3.076,00	1	3.076,00	-	-	-	-	
ASİS OTOMASYON VE AKARYAKIT SİST. A.Ş.	MEKTUP	1	15.000,00	1	15.000,00	-	-	-	-	
TEKSİN KONTEYNER VE GALVENİZ SAN.TİC.LTD ŞTİ.	MEKTUP	1	13.020,00	1	13.020,00	-	-	-	-	
BİLGİTÜRK BİLGİSAYAR TEKNOLOJİLERİ A.Ş.	MEKTUP	1	5.873,00	1	5.873,00	-	-	-	-	
KİTSAN TIBBİ ÜRÜNLER PAZ. SAN. VE TİC. LTD. ŞTİ.	MEKTUP	1	2.187,00	1	2.187,00	-	-	-	-	
ARUP MÜHENDİSLİK VE MÜŞAVİRLİK LTD.ŞTİ..	MEKTUP	1	34.500,00	1	34.500,00	-	-	-	-	
VADİ BOTANİK İNŞ. PYZ. GIDA TAAH. TİC. LTD. ŞTİ.	MEKTUP	1	204.750,00	1	204.750,00	-	-	-	-	
ENEL ENERJİ ELEKTRONİK SAN. VE TİC.A.Ş.	MEKTUP	1	11.090,00	1	11.090,00	-	-	-	-	
SİSTAŞ SAYISAL İLET.SAN.VE TİC. AŞ.	MEKTUP	1	18.250,00	1	18.250,00	-	-	-	-	
ROSENBAUER INTERNATIONAL AG	MEKTUP	1	216.611,68	1	216.611,68	-	-	-	-	
SERKAN DOĞAN	MEKTUP	1	29.000,00	1	29.000,00	-	-	-	-	
UMTAŞ ULUSLARARASI MAKİNA TİC.AŞ.	MEKTUP	1	97.883,10	1	97.883,10	-	-	-	-	
İZMİR DOĞALGAZ DAĞ. TİC. VE TAAH. A.Ş.	MEKTUP	1	2.900.000,00	1	2.900.000,00	-	-	-	-	
BARİŞ EKMEKÇİOĞLU	MEKTUP	1	7.735,00	1	7.735,00	-	-	-	-	
TAN SU ÜRÜNLERİ SAN.TİC VE PAZ.LTD.ŞTİ	MEKTUP	1	1.638,00	1	1.638,00	-	-	-	-	
ÖZAY TEKNİK İLKAY MAVRU	MEKTUP	1	5.335,00	1	5.335,00	-	-	-	-	
SERÇİM SPOR TEKSTİL İNŞ. SAN. VE TİC. LTD. ŞTİ.	MEKTUP	1	66.000,00	1	66.000,00	-	-	-	-	
YAKIŞ İNŞAAT TURİZM TEKS.OTOM. SAN. TİC. LTD.ŞTİ.	MEKTUP	1	10.000,00	1	10.000,00	-	-	-	-	
GİNAL İNŞ.HAFR.TAAH.BETON MAM.İMAL SAN.TİC.LTD.ŞTİ.	MEKTUP	1	65.550,00	1	65.550,00	-	-	-	-	
İZMİR DOĞALGAZ DAĞ. TİC. VE TAAH. A.Ş.	MEKTUP	1	2.000.000,00	1	2.000.000,00	-	-	-	-	
MEDİTERA İTHALAT VE İHRACAT ANONİM ŞİRKETİ	MEKTUP	1	1.500,00	1	1.500,00	-	-	-	-	
GÜNEŞ SİNAİ GAZLAR İMALAT VE TİC.LTD.ŞTİ	MEKTUP	1	2.050,00	1	2.050,00	-	-	-	-	
DOĞRULUK BETON ÇİMENTO İNŞ. VE MALZ. AKARY.TAŞ.SAN TİC.LTD.ŞTİ.	MEKTUP	1	92.000,00	1	92.000,00	-	-	-	-	
OTO ERTAN - JANT AKÜ LASTİK TİC.LTD.ŞTİ.	MEKTUP	1	6.750,00	1	6.750,00	-	-	-	-	
DİCLE ELEKTRİK PERAKENDE SATIŞ A.Ş.	MEKTUP	1	800.000,00	1	800.000,00	-	-	-	-	
UTKU YAVUZYLMAZ	MEKTUP	1	16.500,00	1	16.500,00	-	-	-	-	
İZBETON İZMİR BÜYÜKŞEHİR BELEDİYESİ BETON VE ASFALT ENERJİ ÜRETİM VE DAĞITIM TESİSLERİ SU KANALİZASYON TİCARET VE SANAYİ ANONİM ŞİRKETİ	MEKTUP	1	15.437.330,00	1	15.437.330,00	-	-	-	-	
DENİZ SÜRMEMLİ MODA TUĞRA TEKSTİL ÜRÜNLERİ	MEKTUP	1	6.200,00	1	6.200,00	-	-	-	-	
SAĞDIÇLAR BALIKÇILIK TUR İNŞ GIDA ELEK SAN VE DIŞ TİC LTD ŞTİ	MEKTUP	1	15.000,00	1	15.000,00	-	-	-	-	
MERİDİYEN TESİSAT YAPI MALZEMELERİ.PAZ.İNŞ.VE TİC. LTD.ŞTİ.	MEKTUP	1	975,00	1	975,00	-	-	-	-	
AHMET ÇETİN	MEKTUP	1	20.991,60	1	20.991,60	-	-	-	-	
ANKALE LOJİSTİK TAAH.PAZ.İNŞ.YAPI MLZ.SAN.VE TİC.LTD.ŞTİ.	MEKTUP	1	3.403,00	1	3.403,00	-	-	-	-	
CEM AKOĞLU MİM. MÜH. İNŞ. FOT. SAN. VE TİC. LTD. ŞTİ.	MEKTUP	1	5.700,00	1	5.700,00	-	-	-	-	

TEMİNAT MEKTUPLARI SAYIM TUTANAĞI (₺)

KURUMUN	Adı : İZMİR BÜYÜKŞEHİR BELEDİYESİ	Günü : 31
	Kodu : 46-35-1	Ay : 12
		Yılı : 2018

SAYIM SONUCUNDA BULUNAN DEĞERLERİN									
KİME AİT OLDUĞU	CİNSİ	ADEĐİ	TUTARI	SAYIMDA BULUNAN MİKTAR		NOKSAN		FAZLASI	
				ADET	TUTAR	ADET	TUTAR	ADET	TUTAR
CEM AKOĞLU MİM. MÜH. İNŞ. FOT. SAN. VE TİC. LTD. ŞTİ.	MEKTUP	1	13.370,00	1	13.370,00	-	-	-	-
EREN OTOMOTIV ENDÜSTRİ VE TİC.LTD. ŞTİ	MEKTUP	1	16.650,00	1	16.650,00	-	-	-	-
ROSENBAUER INTERNATIONAL AG	MEKTUP	1	110.729,50	1	110.729,50	-	-	-	-
FEC REKLAMCIKLİK TURİZM İNŞ.VE RES.İŞ.SAN VE TİC.LTD.ŞTİ.	MEKTUP	1	3.300,00	1	3.300,00	-	-	-	-
FEC REKLAMCIKLİK TURİZM İNŞ.VE RES.İŞ.SAN VE TİC.LTD.ŞTİ.	MEKTUP	1	3.300,00	1	3.300,00	-	-	-	-
ROSENBAUER INTERNATIONAL AG	MEKTUP	1	110.729,50	1	110.729,50	-	-	-	-
ONMUŞ ELEKTRİK SAN TİC AŞ. .	MEKTUP	1	9.300,00	1	9.300,00	-	-	-	-
FATİH EFE MAKİNE HIRD.İNŞ.BİLGİSAYAR TİC.LTD.ŞTİ.	MEKTUP	1	3.774,00	1	3.774,00	-	-	-	-
HARUN ERASLAN	MEKTUP	1	36.261,00	1	36.261,00	-	-	-	-
BIOMERIEUX DIAGNOSTİK MALZEMELERİ VE HİZ METLERİ (BOŞ) GÜNEŞ ROT BALANS LASTİK LTD.ŞTİ. (BOŞ)	MEKTUP	1	2.692,00	1	2.692,00	-	-	-	-
SUPERONLINE İLETİŞİM HİZMETLERİ A.Ş.	MEKTUP	1	7.140,00	1	7.140,00	-	-	-	-
SUPERONLINE İLETİŞİM HİZMETLERİ A.Ş.	MEKTUP	1	400.000,00	1	400.000,00	-	-	-	-
SUPERONLINE İLETİŞİM HİZMETLERİ A.Ş.	MEKTUP	1	470.000,00	1	470.000,00	-	-	-	-
YÜCELLER ELK. ELEKTRONİK İNŞ. SAN. TİC. LTD. ŞTİ.	MEKTUP	1	11.000,00	1	11.000,00	-	-	-	-
BİLİR TİCARET ÜLKÜ YEŞİM BİLİR	MEKTUP	1	5.072,00	1	5.072,00	-	-	-	-
MELİH TÜRKÖĞLU	MEKTUP	1	7.600,00	1	7.600,00	-	-	-	-
İZLEBİL ELEK.MAKİNE YOL İNŞ.PAZ.DAĞ.SAN.VE TİC.LTD.ŞTİ.	MEKTUP	1	5.400,00	1	5.400,00	-	-	-	-
NUKLEUS SAĞLIK ÜRÜN.TANI HİZM.SAN.VE TİC.LTD.ŞTİ.	MEKTUP	1	51.068,00	1	51.068,00	-	-	-	-
LFM YAPI İNŞ.MİM.SAN.VE TİC.LTD.ŞTİ	MEKTUP	1	115.050,00	1	115.050,00	-	-	-	-
EKOMED SAĞ.ÜR.TURZ.İNŞAAT SAN. VE TİC.LTD ŞTİ.	MEKTUP	1	4.881,78	1	4.881,78	-	-	-	-
KUZENLER MİM.PROJE İNŞ.SAN.VETİC.LTD.ŞTİ.	MEKTUP	1	393.690,00	1	393.690,00	-	-	-	-
ERHAN REKLAM MATBA. TAN.HİZ. SAN.VE TİC.LTD.ŞTİ.	MEKTUP	1	78.857,00	1	78.857,00	-	-	-	-
BİLİR TİCARET ÜLKÜ YEŞİM BİLİR	MEKTUP	1	4.775,00	1	4.775,00	-	-	-	-
İZBETON İZMİR BÜYÜKŞEHİR BELEDİYESİ BETON VE ASFALT ENERJİ ÜRETİM VE DAĞITIM TESİSLERİ SU KANALİZASYON TİCARET VE SANAYİ ANONİM ŞİRKETİ	MEKTUP	1	9.960.575,00	1	9.960.575,00	-	-	-	-
DEBENSASON ORT. BERKE	MEKTUP	1	14.400,00	1	14.400,00	-	-	-	-
İMPPLANTCAST SAĞLIK ÜRÜNLERİ PAZ VE SAN. TİC. LTD. ŞTİ.	MEKTUP	1	117.500,00	1	117.500,00	-	-	-	-
BİZNET BİLİŞİM SIS.VE DAN.SAN.TİC.AŞ.	MEKTUP	1	25.000,00	1	25.000,00	-	-	-	-
MERAL YAVUZ SANÖZ GIDA TEM.MAL.İÇ VE DIŞ TİC.	MEKTUP	1	4.895,00	1	4.895,00	-	-	-	-
BORUSAN MAKİNA VE GÜÇ SİSTEMLERİ SAN. VE TİC. A.Ş.	MEKTUP	1	4.300,00	1	4.300,00	-	-	-	-
VODAFONE TELEKOMÜNİKASYON A.Ş.	MEKTUP	1	3.000,00	1	3.000,00	-	-	-	-
ÜLKÜ TAŞDIKEN GIDA NAKLİYE TURİZM İNŞAAT SANAYİ TİCARET LİMİTED ŞİRKETİ	MEKTUP	1	22.000,00	1	22.000,00	-	-	-	-
TÜRKCELL İLETİŞİM HİZMETLERİ A.Ş. .	MEKTUP	1	2.700,00	1	2.700,00	-	-	-	-
ALARKO CARRIER SANAYİ VETİCARET A.Ş. SATIŞ MÜESSESE-SATIŞ SONRASI HİZM.	MEKTUP	1	2.640,00	1	2.640,00	-	-	-	-
UBM ULUSLARARASI BİRLEŞMİŞ MÜŞAVİRLER MÜŞ.HİZ.A.Ş.	MEKTUP	1	735.250,00	1	735.250,00	-	-	-	-
ROSENBAUER INTERNATIONAL AG	MEKTUP	1	330.065,40	1	330.065,40	-	-	-	-
İNFA İNŞAAT SANAYİ VE TİCARET LTD.ŞTİ.	MEKTUP	1	12.500,00	1	12.500,00	-	-	-	-
NUKLEUS SAĞLIK ÜRÜN.TANI HİZM.SAN.VE TİC.LTD.ŞTİ.	MEKTUP	1	2.187,00	1	2.187,00	-	-	-	-
BİOSUN ÖDEMiŞ KATI ATIK İŞLEME ENERJİ VE ÇEVRE SAN TİC AŞ	MEKTUP	1	1.134.000,00	1	1.134.000,00	-	-	-	-
JOHNSON CONTROLS KLİMA VE SOĞUTMA SERV. SAN.VE TİC. A.Ş	MEKTUP	1	2.336,40	1	2.336,40	-	-	-	-
OTOKOÇ OTOMOTIV TİC.VE SAN.A.Ş	MEKTUP	1	960,00	1	960,00	-	-	-	-
ANAGÜR SES İŞİK VE SAHNE SİSTEMLERİ SAN.VE TİCARET LTD.ŞTİ.	MEKTUP	1	7.500,00	1	7.500,00	-	-	-	-
HAN İNŞ.TAAH.TUR.SAN.VE TİC. AYHAN ERDEN	MEKTUP	1	5.500,00	1	5.500,00	-	-	-	-
İTG İZMİR TEKNOLOJİ GRUPO ELK. MÜH. İNŞ. SAN. VE TİC. LTD. ŞTİ.	MEKTUP	1	79.140,00	1	79.140,00	-	-	-	-
MAVİ GÜVENLİK ELEKTRONİK SANAYİ TİCARET LTD.ŞTİ.	MEKTUP	1	23.576,04	1	23.576,04	-	-	-	-
BŞ ULUSLARARASI MÜH.MÜŞ.İNŞ.VE TİC.LTD.ŞTİ	MEKTUP	1	98.000,00	1	98.000,00	-	-	-	-
MAQUET TIB.SİS.SAN.VE TİC.A.Ş.	MEKTUP	1	831,00	1	831,00	-	-	-	-
HAKERMAN İÇ VE DIŞ TİC.A.Ş.	MEKTUP	1	706,00	1	706,00	-	-	-	-
HASAN UFUK ÖZİŞİK	MEKTUP	1	275.550,00	1	275.550,00	-	-	-	-
MUSTAFA DURMAZ GIDA PAZ.İNŞ.NAK.SAN. VE TİC.LTD.ŞTİ.	MEKTUP	1	19.700,00	1	19.700,00	-	-	-	-
CARL ZEISS MEDİTEC MEDİKAL ÇÖZÜMLER TİC. VE SAN. A.Ş.	MEKTUP	1	396,00	1	396,00	-	-	-	-
HEMAKİM TIBBİ ÜRÜNLER SANAYİ VE TİC.A.Ş.	MEKTUP	1	950,00	1	950,00	-	-	-	-
TAR-MED MÜH. VE MEDİKAL SAN VE TİC LTD.ŞTİ	MEKTUP	1	384,00	1	384,00	-	-	-	-
25 YAPIM TURİZM ORGANİZASYON CAFE İŞLETMECİLİĞİ GIDA VE TEKSTİL SANAYİ TİC. LTD. ŞTİ.	MEKTUP	1	27.000,00	1	27.000,00	-	-	-	-
MED-KİM KİMYA SAN. VE TİC. LTD. ŞTİ.	MEKTUP	1	6.480,00	1	6.480,00	-	-	-	-
SIEMENS HEALTHCARE SAĞLIK A.Ş.	MEKTUP	1	1.260,00	1	1.260,00	-	-	-	-
TEKNOEN MÜH. İNŞ.YAPI MALZ.SAN.VE TİC.LTD.ŞTİ.	MEKTUP	1	214.701,00	1	214.701,00	-	-	-	-
BİLİR TİCARET ÜLKÜ YEŞİM BİLİR	MEKTUP	1	4.065,00	1	4.065,00	-	-	-	-
MBU YAPI OTOMOTİV SAN.VE TİC.LTD.ŞTİ	MEKTUP	1	25.000,00	1	25.000,00	-	-	-	-
BARANKAYA İNŞ.HAF.TAAH.AK.SAN.MAD.GİD. TİC.A.Ş.	MEKTUP	1	441.500,00	1	441.500,00	-	-	-	-
DEKA DİĞİTAL TELEKOMÜNİKASYON HİZ.A.Ş.	MEKTUP	1	19.450,00	1	19.450,00	-	-	-	-
SOLFEJ ORGANİZASYONAJANS R.T.N.M.Y.G.VESANA.HİZ. TİC.LTD.ŞTİ	MEKTUP	1	98.820,00	1	98.820,00	-	-	-	-
AKDENİZ MEYDANI GIDA SAN.TİC.LTD.ŞTİ.	MEKTUP	1	47.000,00	1	47.000,00	-	-	-	-
BÜYÜKKARCI OTO YEDEK PARÇA HAFRİYAT OTO. SAN. VE TİC. LTD. ŞTİ.	MEKTUP	1	2.165,10	1	2.165,10	-	-	-	-
DOR-MED TIBBİ CİHAZ VE MALZ.SAN.VE TİC. LTD. ŞTİ.	MEKTUP	1	1.116,00	1	1.116,00	-	-	-	-
TÜRKCELL İLETİŞİM HİZMETLERİ A.Ş. .	MEKTUP	1	51.000,00	1	51.000,00	-	-	-	-
KEMAL BALIKÇILIK İHRACATI LTD ŞTİ.	MEKTUP	1	12.500,00	1	12.500,00	-	-	-	-
ORSA BALIKÇILIK SU ÜRÜNLERİ GIDA SAN.VE TİC.LMT.ŞTİ	MEKTUP	1	12.500,00	1	12.500,00	-	-	-	-
Y.K.M. İNŞ. GIDA TEM. NAK. TAŞ. SAN. TİC. LTD. ŞTİ.	MEKTUP	1	5.000,00	1	5.000,00	-	-	-	-
BARANKAYA İNŞ.HAF.TAAH.AK.SAN.MAD.GİD. TİC.A.Ş.	MEKTUP	1	551.000,00	1	551.000,00	-	-	-	-
YAPI STS İNŞ. TAAH. MAD. SAN. VE TİC.A.Ş.	MEKTUP	1	148.835,00	1	148.835,00	-	-	-	-
PETRA İNSAN KAY. EĞT. DAN.SAN.TİC. LTD. ŞTİ.	MEKTUP	1	44.000,00	1	44.000,00	-	-	-	-
STARTAN ORG. AJANS REK.Gİ.TUR.TİC.LTD.ŞTİ.	MEKTUP	1	231.690,00	1	231.690,00	-	-	-	-
ÖZYURT MATBAACILIK İNŞAAT TAAH. SAN. VE TİC. LTD.ŞTİ.	MEKTUP	1	88.740,00	1	88.740,00	-	-	-	-
AKSEL ECZA DEPOSU TİC. A.Ş.	MEKTUP	1	500,00	1	500,00	-	-	-	-
KOÇAK FARMA İLAÇ VE KİMYA SAN.AŞ.	MEKTUP	1	7.800,00	1	7.800,00	-	-	-	-
HAZAR-TEK İNŞ. TAAH. METAL VE YAPI PRJ. SAN. TİC. LTD.ŞTİ.	MEKTUP	1	370.000,00	1	370.000,00	-	-	-	-
MEDİFAR ECZA DEPOSU İLAÇ SAN.TİC.A.Ş.	MEKTUP	1	3.150,00	1	3.150,00	-	-	-	-
GÖKYOL İNŞAAT VE SANAYİ A.Ş.	MEKTUP	1	25.000,00	1	25.000,00	-	-	-	-
ARTORUN GIDA PAZ.TİC. MEHMET TORUN	MEKTUP	1	675,00	1	675,00	-	-	-	-
ŞAARA MÜH.İNŞ.TAAH.TUR.PET.ÜR.TEKS.MAD. GİD.SAN.TİC.LTD.ŞTİ.	MEKTUP	1	320.000,00	1	320.000,00	-	-	-	-



TEMİNAT MEKTUPLARI SAYIM TUTANAĞI (₺)

KURUMUN	Adı : İZMİR BÜYÜKŞEHİR BELEDİYESİ	Günü : 31
	Kodu : 46-35-1	Ayı : 12
		Yılı : 2018

SAYIM SONUCUNDA BULUNAN DEĞERLERİN									
KİME AİT OLDUĞU	CİNSİ	ADEĐİ	TUTARI	SAYIMDA BULUNAN MİKTAR		NOKSAN		FAZLASI	
				ADEĐ	TUTAR	ADEĐ	TUTAR	ADEĐ	TUTAR
MEGA TEKNİK KAĞIT SAN. VE GIDA ÜRÜN.TİC.LTD.ŞTİ.	MEKTUP	1	4.750,00	1	4.750,00	-	-	-	-
KEMAL TOPTAL	MEKTUP	1	2.000,00	1	2.000,00	-	-	-	-
FİNSOL TIBBİ ÜR. PAZ. SAN. VE TİC. A.Ş.	MEKTUP	1	11.912,00	1	11.912,00	-	-	-	-
SEÇKİM MEDİKAL ÜRÜNLERİ TEM. GIDA TEKS.TURZ.SAN. TİC.LTD.ŞTİ.	MEKTUP	1	2.100,00	1	2.100,00	-	-	-	-
KENT-LAS LASTİK KAPLAMA NAK. İTH. İHR. TİC. LTD. ŞTİ.	MEKTUP	1	6.615,00	1	6.615,00	-	-	-	-
ARTORUN GIDA PAZ.TİC. MEHMET TORUN	MEKTUP	1	1.725,00	1	1.725,00	-	-	-	-
ENDOTEK SAĞLIK GEREÇLERİ SAN VE TİC.A.Ş	MEKTUP	1	1.500,00	1	1.500,00	-	-	-	-
GİNAL İNŞ.HAFR.TAAH.BETON MAM.İMAL SAN.TİC.LTD.ŞTİ.	MEKTUP	1	12.100,00	1	12.100,00	-	-	-	-
CENGİZ ULTAV	MEKTUP	1	10.200,00	1	10.200,00	-	-	-	-
LADİN İNŞAAT PROJE A.Ş.	MEKTUP	1	300.000,00	1	300.000,00	-	-	-	-
NEMKAR PLASTİK TEM. İNŞ. TEKS. SAN. VE TİC. LTD. ŞTİ.	MEKTUP	1	9.000,00	1	9.000,00	-	-	-	-
YUSUF AYVALI	MEKTUP	1	35.000,00	1	35.000,00	-	-	-	-
UĞURLU BALIKÇILIK PAZARLAMA TİCARET A.Ş.	MEKTUP	1	15.000,00	1	15.000,00	-	-	-	-
GÖZSAN MAKİNE İNŞAAT SANAYİ VE TİCARET LTD.ŞTİ.	MEKTUP	1	4.662,00	1	4.662,00	-	-	-	-
YAPI STS TİC.A.Ş.KMB METRO İNŞ.LTD.ŞTİ. İŞ ORTAKLIĞI	MEKTUP	1	2.160.685,01	1	2.160.685,01	-	-	-	-
YAPI STS TİC.A.Ş.KMB METRO İNŞ.LTD.ŞTİ. İŞ ORTAKLIĞI	MEKTUP	1	2.160.685,01	1	2.160.685,01	-	-	-	-
BÜYÜKKARCI OTO YEDEK PARÇA HAFRİYAT OTO. SAN. VE TİC. LTD. ŞTİ.	MEKTUP	1	733,80	1	733,80	-	-	-	-
LİFTSA TUĞBA HASANOĞLU LİFTSA MAKİNA SAN. VE TİC.	MEKTUP	1	3.264,00	1	3.264,00	-	-	-	-
YAPI TESİS İNŞ. HAFR.TİC.LTD. ŞTİ.	MEKTUP	1	48.500,00	1	48.500,00	-	-	-	-
VODAFONE TELEKOMÜNİKASYON A.Ş.	MEKTUP	1	25.000,00	1	25.000,00	-	-	-	-
VODAFONE TELEKOMÜNİKASYON A.Ş.	MEKTUP	1	26.650,00	1	26.650,00	-	-	-	-
MERAL YAVUZ SANÖZ GIDA TEM.MAL.İÇ VE DIŞ TİC.	MEKTUP	1	8.700,60	1	8.700,60	-	-	-	-
MEMET MORKOÇ	MEKTUP	1	27.000,00	1	27.000,00	-	-	-	-
HAN İNŞ.TAAH.TUR.SAN.VE TİC. AYHAN ERDEN	MEKTUP	1	4.000,00	1	4.000,00	-	-	-	-
OKYANUS MÜH. VE İNŞ. A.Ş.	MEKTUP	1	122.000,00	1	122.000,00	-	-	-	-
TEKSAN JENERATÖR İÇ VE DIŞ TİC. A.Ş.	MEKTUP	1	2.200,00	1	2.200,00	-	-	-	-
RIZA BALLIKAYA	MEKTUP	1	598.000,00	1	598.000,00	-	-	-	-
TOİRENT ORG.KİRALAMA HÜYEN HİZ. A.Ş.	MEKTUP	1	58.300,00	1	58.300,00	-	-	-	-
CEMER İNŞ. SAN. VE TİC.LTD.ŞTİ.	MEKTUP	1	116.690,00	1	116.690,00	-	-	-	-
ARM MÜH.HİZ.LTD.ŞTİ.	MEKTUP	1	5.580,00	1	5.580,00	-	-	-	-
İZTRA TRAFİK SİSTEMLERİ SAN. VE TİC. A.Ş.	MEKTUP	1	23.000,00	1	23.000,00	-	-	-	-
İTĞ İZMİR TEKNOLOJİ GRUP ELK. MÜH. İNŞ. SAN. VE TİC. LTD. ŞTİ.	MEKTUP	1	9.720,00	1	9.720,00	-	-	-	-
MERAL YAVUZ SANÖZ GIDA TEM.MAL.İÇ VE DIŞ TİC.	MEKTUP	1	12.000,00	1	12.000,00	-	-	-	-
İZMİR DOĞALGAZ DAĞ. TİC. VE TAAH. A.Ş.	MEKTUP	1	4.000.000,00	1	4.000.000,00	-	-	-	-
SYM GRUP DEMİR ÇELİK İMALAT İNŞ.SAN.VE TİC.LTD.ŞTİ.	MEKTUP	1	56.880,00	1	56.880,00	-	-	-	-
YÜKSEL PROJE ULUSLARARASI A.Ş.	MEKTUP	1	10.140,00	1	10.140,00	-	-	-	-
SEÇİL KÜLÇELER	MEKTUP	1	34.400,00	1	34.400,00	-	-	-	-
MUTLU AKHAN	MEKTUP	1	24.825,00	1	24.825,00	-	-	-	-
BÜYÜKKARCI OTO YEDEK PARÇA HAFRİYAT OTO. SAN. VE TİC. LTD. ŞTİ.	MEKTUP	1	8.446,80	1	8.446,80	-	-	-	-
İZMİR DENİZ İŞLT.NAK.VE TURZ.TİC.A.Ş. İZDENİZ	MEKTUP	1	5.100,00	1	5.100,00	-	-	-	-
PORTAL MİMARLIK İNŞAAT MOBİLYA SAN.VE TİC.LTD.ŞTİ.	MEKTUP	1	7.080,00	1	7.080,00	-	-	-	-
HGG İNŞAAT ANONİM ŞİRKETİ	MEKTUP	1	6.600.000,00	1	6.600.000,00	-	-	-	-
Dİ STÜDİO MİMARLIK HİZ. İLKER ÖZDEL	MEKTUP	1	9.900,00	1	9.900,00	-	-	-	-
ÇOŞKUN ALTIN TAŞI. TURİZM PETROL ÜRÜN. İNŞAAT GIDA TEKS.SAN.VE TİC.LTD.ŞTİ.	MEKTUP	1	13.961,00	1	13.961,00	-	-	-	-
MEHMET SİNAN NAS	MEKTUP	1	11.160,00	1	11.160,00	-	-	-	-
YA-SE ÖZEL SAĞLIK PER.HİZ. NAK.TURZ. END.ATIK SAN.TİC.LTD.ŞTİ.	MEKTUP	1	1.710,00	1	1.710,00	-	-	-	-
ÇETEAŞ MOTOR A.Ş. İZMİR ŞUBESİ	MEKTUP	1	5.812,78	1	5.812,78	-	-	-	-
PETRA İNSAN KAY. EĞT. DAN.SAN.TİC. LTD. ŞTİ.	MEKTUP	1	17.000,00	1	17.000,00	-	-	-	-
KIRIMLI İNŞ. MİM. KOM. ORG. MÜH. TUR. SAN. VE TİC. LTD. ŞTİ.	MEKTUP	1	10.200,00	1	10.200,00	-	-	-	-
ACRENTEGRE YAPI MÜH.TUR.GID.TEM.SAN.TİC.LTD.ŞTİ.	MEKTUP	1	4.470,00	1	4.470,00	-	-	-	-
ASOS DANIŞMANLIK İNŞ.GIDA OTOMATİV ELEKTRİK ELEKTRONİK SAN. VE TİC. A.Ş.	MEKTUP	1	25.800,00	1	25.800,00	-	-	-	-
MONDE TIBBİ MAL.GIDA HAY.İNSAN KAY.İNŞ.İTH. İHR.SAN. VE TİC.LTD.ŞTİ.	MEKTUP	1	4.314,00	1	4.314,00	-	-	-	-
GÜLERMAK AĞIR SAN. İNŞ. VE TAAH. A.Ş.	MEKTUP	1	1.900.720,92	1	1.900.720,92	-	-	-	-
SÜLEYMAN OZAN AYKUT	MEKTUP	1	71.000,00	1	71.000,00	-	-	-	-
ENVİROTEK ÇEVRE SAĞLIĞI TİCARET A.Ş.	MEKTUP	1	251.310,00	1	251.310,00	-	-	-	-
ENTOPEST ÇEVRE SAĞ. KİMYA İNŞ.SOS.HİZ.SAN.TİC.LTD. ŞTİ.	MEKTUP	1	112.000,00	1	112.000,00	-	-	-	-
RAMAZAN TORAMAN	MEKTUP	1	8.000,00	1	8.000,00	-	-	-	-
ACRENTEGRE YAPI MÜH.TUR.GID.TEM.SAN.TİC.LTD.ŞTİ.	MEKTUP	1	21.590,00	1	21.590,00	-	-	-	-
ÇEVRE İLAÇ MAKİNA SAN.VE TİC.LTD.ŞTİ.	MEKTUP	1	18.250,00	1	18.250,00	-	-	-	-
BÜYÜK GÖKHAN LTD. ŞTİ	MEKTUP	1	19.035,00	1	19.035,00	-	-	-	-
LDR TANITIM PROMOSYON MAT. HİZ. KİM. MAD. İNŞ. SAN.VE TİC. LTD. ŞTİ.	MEKTUP	1	3.300,00	1	3.300,00	-	-	-	-
SOLFEJ ORGANİZASYONAJANS R.T.N.M.Y.G.VEŞANA.HİZ. TİC.LTD.ŞTİ	MEKTUP	1	35.700,00	1	35.700,00	-	-	-	-
UMTAŞ ULUSLARARASI MAKİNA TİC.AŞ.	MEKTUP	1	3.753,72	1	3.753,72	-	-	-	-
TÜRK TELEKOM BAŞ.MÜD. BATI I BÖLGE MÜDÜRLÜ	MEKTUP	1	1.100.000,00	1	1.100.000,00	-	-	-	-
ZEM-SON MÜH.JEO ARAŞTIRMA İNŞ.SAN.VE TİC.LTD.ŞTİ.	MEKTUP	1	14.500,00	1	14.500,00	-	-	-	-
AS SPOR MALZEMELERİ SAAN. VE TİC. LTD. ŞTİ.	MEKTUP	1	2.500,00	1	2.500,00	-	-	-	-
DEMİRHAN TEL MAMÜLLERİ İNŞ.GIDA SAN.TİC.LTD.ŞTİ	MEKTUP	1	26.500,00	1	26.500,00	-	-	-	-
YOLTEKMA TRAFİK SAN.VE TİC.A.Ş.	MEKTUP	1	44.000,00	1	44.000,00	-	-	-	-
ADEN SPOR MALZ. İML.SAN. TİC. LTD. ŞTİ.	MEKTUP	1	47.000,00	1	47.000,00	-	-	-	-
İMPLANTCAST SAĞLIK ÜRÜNLERİ PAZ VE SAN. TİC. LTD. ŞTİ.	MEKTUP	1	25.731,00	1	25.731,00	-	-	-	-
ESKOM ELEKTRİK VE İNŞ.SAN.VE TİC.LTD.ŞTİ.	MEKTUP	1	52.320,00	1	52.320,00	-	-	-	-
EPRO MÜHENDİSLİK BİLGİ İŞLEM İNŞ. VE TURZ. DANIŞ. SAN. VE TİC. LTD. ŞTİ.	MEKTUP	1	8.580,00	1	8.580,00	-	-	-	-
ÇİĞLİ MOZAIK SAN. VE TİC.LTD.ŞTİ.	MEKTUP	1	24.300,00	1	24.300,00	-	-	-	-
İZBETON İZMİR BÜYÜKŞEHİR BELEDİYESİ BETON VE ASFALT ENERJİ ÜRETİM VE DAĞITIM TESİSLERİ SU KANALİZASYON TİCARET VE SANAYİ ANONİM ŞİRKETİ	MEKTUP	1	4.435.000,00	1	4.435.000,00	-	-	-	-
FDR İŞ GÜV. DONANIM KORUNMA MALZ. İTH. İHR. GIDA SAN. VE TİC. LTD. ŞTİ.	MEKTUP	1	1.050,00	1	1.050,00	-	-	-	-

TEMİNAT MEKTUPLARI SAYIM TUTANAĞI (₺)

KURUMUN	Adı : İZMİR BÜYÜKŞEHİR BELEDİYESİ	Günü : 31
	Kodu : 46-35-1	Ayr : 12
		Yılı : 2018

SAYIM SONUCUNDA BULUNAN DEĞERLERİN									
KİME AİT OLDUĞU	CİNSİ	ADEĐİ	TUTARI	SAYIMDA BULUNAN MİKTAR		NOKSAN		FAZLASI	
				ADET	TUTAR	ADET	TUTAR	ADET	TUTAR
EFEMMAK İTFAİYE ARAÇLARI ARAÇÜSTÜ EKİPMANLARI TEKS.GIDA SAN. VE TİC.LTD.ŞTİ.	MEKTUP	1	5.160,00	1	5.160,00	-	-	-	-
SIRRI GÜRLER	MEKTUP	1	13.100,00	1	13.100,00	-	-	-	-
AYDIN GRUP İŞ ELBİSELERİ SOS.HİZ.İNŞ.GIDA SAN.TİC.LTD.ŞTİ.	MEKTUP	1	2.100,00	1	2.100,00	-	-	-	-
CESEM PLASTİK AMBALAJ TEM.MAD.SAN.VE TİC.LTD.ŞTİ.	MEKTUP	1	3.300,00	1	3.300,00	-	-	-	-
İZBEL İNŞ.ÖZEL EĞİTİM TUR.TEM.REK.ORG.HİZ.İŞL.SAN.TİC.LTD.ŞTİ. .	MEKTUP	1	60.200,00	1	60.200,00	-	-	-	-
CADBİM BİLGİSAYAR ÖZEL EĞİT.DANIŞ.PAZ. SAN.TİC.LTD.ŞTİ.	MEKTUP	1	12.277,00	1	12.277,00	-	-	-	-
CADBİM BİLGİSAYAR ÖZEL EĞİT.DANIŞ.PAZ. SAN.TİC.LTD.ŞTİ.	MEKTUP	1	12.277,00	1	12.277,00	-	-	-	-
EGE TETA ELEKTRONİK SAN. VE TİC.LTD.ŞTİ	MEKTUP	1	5.292,00	1	5.292,00	-	-	-	-
FATSA KİMYA SANAYİ VE TİCARET LİMİTED ŞİRKETİ	MEKTUP	1	22.590,00	1	22.590,00	-	-	-	-
ŞAARA MÜH.İNŞ.TAAH.TUR.PET.ÜR.TEKS.MAD. GID.SAN.TİC.LTD.ŞTİ.	MEKTUP	1	70.900,00	1	70.900,00	-	-	-	-
ALİ ERCAN	MEKTUP	1	10.300,00	1	10.300,00	-	-	-	-
BİLGİTÜRK BİLGİSAYAR TEKNOLOJİLERİ A.Ş.	MEKTUP	1	22.500,00	1	22.500,00	-	-	-	-
DEK TAAHHÜT ENERJİ YAPI İNŞ. TARIM HAYV. MADENCİLİK MAKİNA KİMYEVİ MAD. SAN. VE TİC.LTD.ŞTİ.	MEKTUP	1	16.500,00	1	16.500,00	-	-	-	-
DESTEK BİL. VE İLT. HİZ A.Ş.	MEKTUP	1	8.340,00	1	8.340,00	-	-	-	-
TEKNİKEL ELEKTRİK İNŞAAT TUR.SAN. VE TİC.LTD.ŞTİ. .	MEKTUP	1	10.500,00	1	10.500,00	-	-	-	-
MEZTAŞ MAKİNA İNŞ. GIDA SAN. VE TİC. LTD. ŞTİ.	MEKTUP	1	120.000,00	1	120.000,00	-	-	-	-
MEZTAŞ MAKİNA İNŞ. GIDA SAN. VE TİC. LTD. ŞTİ.	MEKTUP	1	239.910,60	1	239.910,60	-	-	-	-
MAPEK İNŞ. VE TİC. AŞ.	MEKTUP	1	1.360.000,00	1	1.360.000,00	-	-	-	-
MAPEK İNŞ. VE TİC. AŞ.	MEKTUP	1	1.360.000,00	1	1.360.000,00	-	-	-	-
İZMİR DOĞALGAZ DAĞ. TİC. VE TAAH. A.Ş.	MEKTUP	1	5.000.000,00	1	5.000.000,00	-	-	-	-
BURKAY İNŞ.MAD.ENERJİ MÜH.TUR.TEKS.TAAH. TİC.LTD.ŞTİ.	MEKTUP	1	736.500,00	1	736.500,00	-	-	-	-
PUL-TECH FRP KOM.YAP.TEK.İM.SAN.TİC.AŞ.	MEKTUP	1	19.050,00	1	19.050,00	-	-	-	-
ALARKO CARRIER SANAYİ VETİCARET A.Ş. SATIŞ MÜESSESESİ-SATIŞ SONRASI HİZM.	MEKTUP	1	7.200,00	1	7.200,00	-	-	-	-
EPRO MÜHENDİSLİK BİLGİ İŞLEM İNŞ. VE TURZ. DANIŞ. SAN. VE TİC. LTD. ŞTİ.	MEKTUP	1	9.228,00	1	9.228,00	-	-	-	-
GÜÇBİRLİĞİ TAŞ.GIDA TURİZM AKAR.TAR. ÜRÜNLERİ SAN.TİC.LTD.ŞT	MEKTUP	1	13.000,00	1	13.000,00	-	-	-	-
BADE ECZA DEPOSU TİC. LTD. ŞTİ.	MEKTUP	1	6.960,00	1	6.960,00	-	-	-	-
İLTAV HAŞERE İLAÇLAMA TAV. TAR. TUR. GIDA SAN. TİC. LTD. ŞTİ.	MEKTUP	1	5.450,00	1	5.450,00	-	-	-	-
MUSTAFA DURMAZ GIDA PAZ.İNŞ.NAK.SAN. VE TİC.LTD.ŞTİ.	MEKTUP	1	900,00	1	900,00	-	-	-	-
ÖVGÜ İNŞAAT TESİSAT TUR.PET.ÜRÜN.TİC. VE SAN.LTD.ŞTİ.	MEKTUP	1	443.205,06	1	443.205,06	-	-	-	-
İSİM ORGANİZASYON TURİZM İNŞ. GIDA BİLG. SAN. TİC. LTD. ŞTİ.	MEKTUP	1	10.550,00	1	10.550,00	-	-	-	-
ERHAN REKLAM MATBA. TAN.HİZ. SAN.VE TİC.LTD.ŞTİ.	MEKTUP	1	68.932,50	1	68.932,50	-	-	-	-
MARMARA GRUP ÇEVRE SAĞLIĞI HİZM. VE ÜRÜNLERİ SAN. VE TİC. LTD. ŞTİ.	MEKTUP	1	33.900,00	1	33.900,00	-	-	-	-
MENGERLER TİCARET TÜRK AŞ. İZMİR ŞUBESİ EGEMER	MEKTUP	1	6.120,00	1	6.120,00	-	-	-	-
SOLFEJ ORGANİZASYONAJANS R.T.N.M.Y.G.VESANA.HİZ. TİC.LTD.ŞTİ	MEKTUP	1	11.220,00	1	11.220,00	-	-	-	-
CESEM PLASTİK AMBALAJ TEM.MAD.SAN.VE TİC.LTD.ŞTİ.	MEKTUP	1	4.500,00	1	4.500,00	-	-	-	-
CESEM PLASTİK AMBALAJ TEM.MAD.SAN.VE TİC.LTD.ŞTİ.	MEKTUP	1	4.650,00	1	4.650,00	-	-	-	-
BURÇ YAPI BİLGİ İŞLEM DAĞ.GIDA TEM. VE SAĞ. HİZ.SAN. TİC. A.Ş.	MEKTUP	1	100.000,00	1	100.000,00	-	-	-	-
BERKPAR OTOMOTİV SANAYİ TİCARET LTD.ŞTİ	MEKTUP	1	4.500,00	1	4.500,00	-	-	-	-
COŞKUN ALTIN TAŞ. TUR.PET.ÜRÜN.İNŞ.GIDA TEKS.SAN.VE TİC. LTD. ŞTİ.	MEKTUP	1	20.387,00	1	20.387,00	-	-	-	-
AHMET ÇETİN	MEKTUP	1	3.480,00	1	3.480,00	-	-	-	-
ALSANCAK BİLİRAD EMAR ÖZEL SAĞLIK HİZMETLERİ TİC.LTD.ŞTİ.	MEKTUP	1	10.000,00	1	10.000,00	-	-	-	-
ALİ ULUPUNAR	MEKTUP	1	27.000,00	1	27.000,00	-	-	-	-
MANEVRA OTO. PETR.TAR.TURZ.GIDA İNŞ. TAAH. SAN.VE TİC.LTD.ŞTİ.	MEKTUP	1	117.300,00	1	117.300,00	-	-	-	-
RND ARAŞTIRMA GELİŞTİRME TASARIM MAKİNE SAN. VE TİC. LTD. ŞTİ.	MEKTUP	1	22.000,00	1	22.000,00	-	-	-	-
İMPLANTCAST SAĞLIK ÜRÜNLERİ PAZ VE SAN. TİC. LTD. ŞTİ.	MEKTUP	1	74.716,00	1	74.716,00	-	-	-	-
COŞKUN ÇELİK DİŞ TİCARET A.Ş.	MEKTUP	1	7.050,00	1	7.050,00	-	-	-	-
ORTA GAYRİMENKUL YATIRIM YÖNETİMİ VE TURİZM ANONİM ŞİRKETİ	MEKTUP	1	940.029,30	1	940.029,30	-	-	-	-
DOĞUŞ GAYRİMENKUL YATIRIM VE İŞL. A.Ş.	MEKTUP	1	940.029,30	1	940.029,30	-	-	-	-
SUPERONLINE İLETİŞİM HİZMETLERİ A.Ş.	MEKTUP	1	237.000,00	1	237.000,00	-	-	-	-
SUPERONLINE İLETİŞİM HİZMETLERİ A.Ş.	MEKTUP	1	240.000,00	1	240.000,00	-	-	-	-
EGEM MOTORLU ARAÇLAR TUR.İNŞ.SAN.VE TİC. LTD.ŞTİ.	MEKTUP	1	3.300,00	1	3.300,00	-	-	-	-
İZ ERBEY PEYJAZ TASARIM UYGÇ İNŞ. TUR. TİC. LTD. ŞTİ.	MEKTUP	1	30.000,00	1	30.000,00	-	-	-	-
İZ ERBEY PEYJAZ TASARIM UYGÇ İNŞ. TUR. TİC. LTD. ŞTİ.	MEKTUP	1	12.000,00	1	12.000,00	-	-	-	-
TEĞET MİM. İNŞ.SAN.VE TİC.LTD.ŞTİ.	MEKTUP	1	189.000,00	1	189.000,00	-	-	-	-
REFERANS ÇEVRE TEKNOLOJİLERİ MAK.BİL.İTH. İHR. SAN.TİC.LTD.ŞTİ.	MEKTUP	1	2.100,00	1	2.100,00	-	-	-	-
EPOKS İNŞAAT TAAHHÜT İTHALAT İHRACAT SAN. VE TİC. LTD. ŞTİ.	MEKTUP	1	27.500,00	1	27.500,00	-	-	-	-
DOĞUŞ ELEKTRİK ELEKTRONİK BİLGİSAYAR ALT YAPI HİZMETLERİ SAN. TİC. LTD. ŞTİ.	MEKTUP	1	234.000,00	1	234.000,00	-	-	-	-
DETAY TRAFİK SİSTEMLERİ İNŞ. SAN.VE TİC.LTD.ŞTİ.	MEKTUP	1	156.000,00	1	156.000,00	-	-	-	-
ESTÜRK LOJ. OTO. GIDA İNŞ. HAY. SAN. VE TİC. LTD. ŞTİ.	MEKTUP	1	35.000,00	1	35.000,00	-	-	-	-
LADİN İNŞAAT PROJE A.Ş.	MEKTUP	1	70.000,00	1	70.000,00	-	-	-	-
AYSİ ORGANİZASYON EĞLENCE SANAT HİZM. VE TURZ. LTD. ŞTİ.	MEKTUP	1	47.700,00	1	47.700,00	-	-	-	-
SÜLEYMAN OZAN AYKUT	MEKTUP	1	51.000,00	1	51.000,00	-	-	-	-
AYDIN GRUP İŞ ELBİSELERİ SOS.HİZ.İNŞ.GIDA SAN.TİC.LTD.ŞTİ.	MEKTUP	1	2.400,00	1	2.400,00	-	-	-	-
TETRA ENDÜSTRİYEL VE TEKNİK SİSTEMLER SAN. VE DİŞ TİC. AŞ	MEKTUP	1	3.684,00	1	3.684,00	-	-	-	-
BİLGİTÜRK BİLGİSAYAR TEKNOLOJİLERİ A.Ş.	MEKTUP	1	118.680,00	1	118.680,00	-	-	-	-
ANALİTİK YAZILIM DONANIM BİL.HİZ.SANTİC.LTD.ŞTİ	MEKTUP	1	17.100,00	1	17.100,00	-	-	-	-
İZ ERBEY PEYJAZ TASARIM UYGÇ İNŞ. TUR. TİC. LTD. ŞTİ.	MEKTUP	1	65.000,00	1	65.000,00	-	-	-	-
EGE PRESTİJ EL.TEL.MAK.SAN.TİC.LTD.ŞTİ.	MEKTUP	1	9.000,00	1	9.000,00	-	-	-	-
SUPERONLINE İLETİŞİM HİZMETLERİ A.Ş.	MEKTUP	1	446.000,00	1	446.000,00	-	-	-	-
YENİ ANADOLU AMBULANS İMALAT VE ÖZEL MAKSATLI ARAÇ DİZAYNI SAN.TİC.LTD.ŞTİ.	MEKTUP	1	3.000,00	1	3.000,00	-	-	-	-
YENİ ANADOLU AMBULANS İMALAT VE ÖZEL MAKSATLI ARAÇ DİZAYNI SAN.TİC.LTD.ŞTİ.	MEKTUP	1	3.000,00	1	3.000,00	-	-	-	-
YARDIMCILAR OTOMOTİV TİC. VE SAN. LTD. ŞTİ.	MEKTUP	1	2.523,00	1	2.523,00	-	-	-	-



TEMİNAT MEKTUPLARI SAYIM TUTANAĞI (₺)

KURUMUN	Adı : İZMİR BÜYÜKŞEHİR BELEDİYESİ	Günü : 31
	Kodu : 46-35-1	Ayı : 12
		Yılı : 2018

KİME AİT OLDUĞU	CİNSİ	ADEĐİ	TUTARI	SAYIMDA BULUNAN MİKTAR		NOKSAN		FAZLASI	
				ADET	TUTAR	ADET	TUTAR	ADET	TUTAR
YAPI STS İNŞ. TAAH. MAD. SAN. VE TİC.A.Ş.	MEKTUP	1	14.000,00	1	14.000,00	-	-	-	-
SEREL BİLGİ İŞLEM MALZ.SAN. VE TİC.LTD.ŞTİ.	MEKTUP	1	10.340,00	1	10.340,00	-	-	-	-
OTOKO MÜHENDİSLİK YANGIN OTOMASYON SİSTEMLERİ DANIŞMANLIK SAN. TİC	MEKTUP	1	24.852,00	1	24.852,00	-	-	-	-
ULUKUN PROJE MÜH. MÜŞ. TİC. LTD.ŞTİ.	MEKTUP	1	14.603,00	1	14.603,00	-	-	-	-
TEKNİKEL ELEKTRİK İNŞAAT TUR.SAN. VE TİC.LTD.ŞTİ. .	MEKTUP	1	36.000,00	1	36.000,00	-	-	-	-
ÇEVRE İLAÇ MAKİNA SAN.VE TİC.LTD.ŞTİ.	MEKTUP	1	52.200,00	1	52.200,00	-	-	-	-
SU-KA İNŞAAT TEKSTİL VE AV.T. ÜRETİM VE PAZ.SAN. TİC.LTD.ŞTİ.	MEKTUP	1	2.770,00	1	2.770,00	-	-	-	-
ROPAŞ TEDARİK VE PAZARLAMA A.Ş.	MEKTUP	1	2.620,00	1	2.620,00	-	-	-	-
CENK YENER ULUCENK	MEKTUP	1	18.295,00	1	18.295,00	-	-	-	-
ENVİROTEK ÇEVRE SAĞLIĞI TİCARET A. Ş.	MEKTUP	1	10.205,00	1	10.205,00	-	-	-	-
İZBETON İZMİR BÜYÜKŞEHİR BELEDİYESİ BETON VE ASFALT ENERJİ ÜRETİM VE DAĞITIM TESİSLERİ SU KANALİZASYON TİCARET VE SANAYİ ANONİM ŞİRKETİ	MEKTUP	1	39.138.912,00	1	39.138.912,00	-	-	-	-
EGELİ MOTOR YENİLEME VE REKTEFİYE ATELYESİ TİC.LTD.ŞTİ	MEKTUP	1	2.370,00	1	2.370,00	-	-	-	-
EREN OTOMOTİV ENDÜSTRİ VE TİC.LTD. ŞTİ	MEKTUP	1	13.665,00	1	13.665,00	-	-	-	-
POTAMİA GRAFİK TASARIM ORGANİZASYON VE DANIŞMANLIK TİCARET LİMİTED ŞİRKETİ	MEKTUP	1	5.000,00	1	5.000,00	-	-	-	-
PALMIYE TOHUMCULUK ZİRAAT SAN.VE TİC.LTD.ŞTİ.	MEKTUP	1	1.980,00	1	1.980,00	-	-	-	-
RESTORE MİMARLIK MÜHENDİSLİK İNŞAAT SANAYİ VE TİCARET LİMİTED ŞİRKETİ	MEKTUP	1	28.000,00	1	28.000,00	-	-	-	-
PROMETON TURKEY ENDÜSTRİYEL VE TİCARİ LASTİKLER A.Ş.	MEKTUP	1	3.380,00	1	3.380,00	-	-	-	-
KÜÇÜKOĞLU ELEKTRİK MÜH. HİZ. TAAH. TİC. İNŞ. TUR. LTD. ŞTİ.	MEKTUP	1	2.475,00	1	2.475,00	-	-	-	-
AYCI PROMOSYON PVC DOĞRAMA MADENCİLİK İNŞAAT OTOMOTİV TAŞIMACILIK TURİZM SAN. TİC. LTD. ŞTİ.	MEKTUP	1	13.550,00	1	13.550,00	-	-	-	-
PROTA MÜH.PRO.VE DAN.HİZ.AŞ.	MEKTUP	1	11.400,00	1	11.400,00	-	-	-	-
İŞTE GÜVENLİK KOR. VE ÇEV. TEK. SAN. VE TİC. LTD. ŞTİ.	MEKTUP	1	31.020,00	1	31.020,00	-	-	-	-
ENGİN EMİN ESO MÜHENDİSLİK İNŞAAT	MEKTUP	1	48.300,00	1	48.300,00	-	-	-	-
ÖZMENAL SEBZE MEYVA KOMİSYONCULUK GIDA ÜRÜNLERİ NAKLİYE TİCARETİ SANAYİ VE TİC. LTD. ŞTİ.	MEKTUP	1	35.000,00	1	35.000,00	-	-	-	-
KOLAGOM KİMYASALLAR SANAYİ TİC.LTD.ŞTİ.	MEKTUP	1	6.975,00	1	6.975,00	-	-	-	-
SİSTAŞ SAYISAL İLET.SAN.VE TİC. AŞ.	MEKTUP	1	1.550,00	1	1.550,00	-	-	-	-
FATİH EFE MAKİNE HİRD.İNŞ.BİLGİSAYAR TİC.LTD.ŞTİ.	MEKTUP	1	3.198,00	1	3.198,00	-	-	-	-
MURATSAN TREYLER SAN.MAKİNA TURZ. VE İNŞ LTD.ŞTİ.	MEKTUP	1	7.500,00	1	7.500,00	-	-	-	-
SEREL BİLGİ İŞLEM MALZ.SAN. VE TİC.LTD.ŞTİ.	MEKTUP	1	11.210,00	1	11.210,00	-	-	-	-
İSİTEK İSİ VE TEK.MAL.TİC.VE SAN.LTD.ŞTİ.	MEKTUP	1	21.300,00	1	21.300,00	-	-	-	-
KARE BİLGİSAYAR İLETİŞİM HİZMETLERİ ELEK. ELEKTRONİK VE MİM. SAN. TİC. LTD. ŞTİ.	MEKTUP	1	2.940,00	1	2.940,00	-	-	-	-
BİLGİTÜRİK BİLGİSAYAR TEKNOLOJİLERİ A.Ş.	MEKTUP	1	6.850,00	1	6.850,00	-	-	-	-
KUZENLER PROJE İNŞAAT SANAYİ VE TİCARET ANONİM ŞİRKETİ	MEKTUP	1	140.500,00	1	140.500,00	-	-	-	-
OTO HÜSEYİNLER YEDEK PARÇA SAN. VE TİC. LTD.ŞTİ.	MEKTUP	1	3.500,00	1	3.500,00	-	-	-	-
EKOMED SAĞ.ÜR.TURZ.İNŞAAT SAN. VE TİC.LTD ŞTİ.	MEKTUP	1	4.716,42	1	4.716,42	-	-	-	-
STÜDYO EVREN BAŞBUĞMİM.ŞEH.MÜH..MÜŞ. İNŞ.TAAH.TİC.LTD.ŞTİ.	MEKTUP	1	12.000,00	1	12.000,00	-	-	-	-
İSTANBUL TARIM SAN. VE TİC. A.Ş.	MEKTUP	1	9.300,00	1	9.300,00	-	-	-	-
DEK TAAHHÜT ENERJİ YAPI İNŞ. TARIM HAYV. MADENCİLİK MAKİNA KİMYEVİ MAD. SAN. VE TİC.LTD.ŞTİ.	MEKTUP	1	45.990,00	1	45.990,00	-	-	-	-
YAPI STS İNŞ. TAAH. MAD. SAN. VE TİC.A.Ş.	MEKTUP	1	11.500,00	1	11.500,00	-	-	-	-
KARACA REKLAM DAN. İNŞ. TURZ. VE TİC. LTD. ŞTİ.	MEKTUP	1	8.500,00	1	8.500,00	-	-	-	-
CAN BİLGİNER MÜHENDİSLİK HİZM. İNŞ. TAAH.	MEKTUP	1	17.000,00	1	17.000,00	-	-	-	-
TAPS KENTSEL TASARIM PEYZAJ MİM. MİM.MÜH.İNŞ.SAN. VE TİC. LTD. ŞTİ.	MEKTUP	1	24.553,00	1	24.553,00	-	-	-	-
APRON TEKNOLOJİ A.Ş.	MEKTUP	1	138.000,00	1	138.000,00	-	-	-	-
AKDENİZ MEYDANI GIDA SAN.TİC.LTD.ŞTİ.	MEKTUP	1	9.300,00	1	9.300,00	-	-	-	-
TÜRK TELEKOMÜNİKASYON A.Ş.	MEKTUP	1	36.802,13	1	36.802,13	-	-	-	-
SİSTAŞ SAYISAL İLET.SAN.VE TİC. AŞ.	MEKTUP	1	35.000,00	1	35.000,00	-	-	-	-
DOKUZ TUĞ TEMİZ.TAŞ.TEKS.GIDA SAĞ.İNŞ. OTO.PET ELEK.TAAH.SAN.TİC.LTD.ŞTİ.	MEKTUP	1	8.398,50	1	8.398,50	-	-	-	-
EREN OTOMOTİV ENDÜSTRİ VE TİC.LTD. ŞTİ	MEKTUP	1	2.508,00	1	2.508,00	-	-	-	-
İZMİR DOĞALGAZ DAĞ. TİC. VE TAAH. A.Ş.	MEKTUP	1	3.000.000,00	1	3.000.000,00	-	-	-	-
MERİL TIBBİ CİHAZLAR İMALAT VE TİCARET A.Ş.	MEKTUP	1	29.064,02	1	29.064,02	-	-	-	-
YAPISAN PARK ÇOCUK OYUN PARKI İMALATI İNŞ. SAN. TİC. LTD.ŞTİ.	MEKTUP	1	26.379,00	1	26.379,00	-	-	-	-
GENTEK MEDİKAL VE TEKNİK CİHAZLAR TİC. A.Ş	MEKTUP	1	11.950,00	1	11.950,00	-	-	-	-
CAN MEDİKAL ORTOPEDİ OTOM.TURZ.İLET.GIDA SAN.VE TİC.LTD.ŞTİ.	MEKTUP	1	22.640,40	1	22.640,40	-	-	-	-
OSMANLUPARK KENT MOB. VE İNŞ. SAN. DIŞ. TİC. A.Ş.	MEKTUP	1	3.350,00	1	3.350,00	-	-	-	-
ÇAĞLAR YAŞAR	MEKTUP	1	1.170,00	1	1.170,00	-	-	-	-
PETRA İNSAN KAY. EĞT. DAN.SAN.TİC. LTD. ŞTİ.	MEKTUP	1	75.000,00	1	75.000,00	-	-	-	-
İNKA MÜH. İNŞ.TUR.İTH.İHR.SAN.TİC.LTD.ŞTİ.	MEKTUP	1	84.000,00	1	84.000,00	-	-	-	-
SEREL BİLGİ İŞLEM MALZ.SAN. VE TİC.LTD.ŞTİ.	MEKTUP	1	5.700,00	1	5.700,00	-	-	-	-
MELİH TÜRKÖĞLU	MEKTUP	1	85.000,00	1	85.000,00	-	-	-	-
TUNÇ TEREÇİ	MEKTUP	1	8.727,00	1	8.727,00	-	-	-	-
CRRC CORPORATION LTD.	MEKTUP	1	3.345.922,78	1	3.345.922,78	-	-	-	-
ÜRÜN HARİTACILIK İNŞ.TUR.TİC.SAN.LTD.ŞTİ	MEKTUP	1	31.281,60	1	31.281,60	-	-	-	-
AYSA ORGANİZASYON EĞLENCE SANAT HİZM. VE TURZ. LTD. ŞTİ.	MEKTUP	1	103.500,00	1	103.500,00	-	-	-	-
MUSTAFA BAŞAK	MEKTUP	1	35.000,00	1	35.000,00	-	-	-	-
EFEMMAK İTFAİYE ARAÇLARI ARAÇTUSTU EKİPMANLARI TEKS.GIDA SAN. VE TİC.LTD.ŞTİ.	MEKTUP	1	10.110,00	1	10.110,00	-	-	-	-
ELAY PAZ. EV ÜRÜNLERİ GIDA YAPI İNŞ. VE TİC. LTD. ŞTİ.	MEKTUP	1	75.600,00	1	75.600,00	-	-	-	-
ACRENTEGRE YAPI MÜH.TUR.GID.TEM.SAN.TİC.LTD.ŞTİ.	MEKTUP	1	67.450,00	1	67.450,00	-	-	-	-
EPOKS İNŞAAT TAAHHÜT İTHALAT İHRACAT SAN. VE TİC. LTD.ŞTİ.	MEKTUP	1	8.300,00	1	8.300,00	-	-	-	-
KAREL ELEKTRONİK SAN. VE TİC. A.Ş.	MEKTUP	1	20.000,00	1	20.000,00	-	-	-	-
KAREL ELEKTRONİK SAN. VE TİC. A.Ş.	MEKTUP	1	38.000,00	1	38.000,00	-	-	-	-
FATİH EFE MAKİNE HİRD.İNŞ.BİLGİSAYAR TİC.LTD.ŞTİ.	MEKTUP	1	35.820,00	1	35.820,00	-	-	-	-
APRON TEKNOLOJİ A.Ş.	MEKTUP	1	4.410,00	1	4.410,00	-	-	-	-
KAR İNŞAAT TUR.SAN.VE TİC.A.Ş.	MEKTUP	1	20.000,00	1	20.000,00	-	-	-	-
MEZTAŞ MAKİNA İNŞ. GIDA SAN. VE TİC. LTD. ŞTİ.	MEKTUP	1	31.200,00	1	31.200,00	-	-	-	-

TEMİNAT MEKTUPLARI SAYIM TUTANAĞI (₺)

KURUMUN	Adı : İZMİR BÜYÜKŞEHİR BELEDİYESİ	Günü : 31
	Kodu : 46-35-1	Ayı : 12
		Yılı : 2018

SAYIM SONUCUNDA BULUNAN DEĞERLERİN									
KİME AİT OLDUĞU	CİNSİ	ADETİ	TUTARI	SAYIMDA BULUNAN MİKTAR		NOKSAN		FAZLASI	
				ADET	TUTAR	ADET	TUTAR	ADET	TUTAR
MEZTAŞ MAKİNA İNŞ. GIDA SAN. VE TİC. LTD. ŞTİ.	MEKTUP	1	45.300,00	1	45.300,00	-	-	-	-
KÜÇÜKOĞLU ELEKTRİK MÜH. HİZ. TAAH. TİC. İNŞ. TUR. LTD. ŞTİ.	MEKTUP	1	650,00	1	650,00	-	-	-	-
EGE TETA ELEKTRONİK SAN. VE TİC.LTD.ŞTİ	MEKTUP	1	503,00	1	503,00	-	-	-	-
TÜMAŞ TÜRK MÜH.MÜŞ.VE MÜT. A.Ş	MEKTUP	1	354.506,83	1	354.506,83	-	-	-	-
ŞEKEROĞLU SEBZE MEYVE KOM. TARIM A.Ş.	MEKTUP	1	35.000,00	1	35.000,00	-	-	-	-
SOLFEJ ORGANİZASYONAJANS R.T.N.M.Y.G.VESANA.HİZ. TİC.LTD.ŞTİ	MEKTUP	1	37.126,19	1	37.126,19	-	-	-	-
ASELSAN ELEKT.SAN.TİC.AŞ.	MEKTUP	1	116.754,30	1	116.754,30	-	-	-	-
FATİH EFE MAKİNE HİRD.İNŞ.BİLGİSAYAR TİC.LTD.ŞTİ.	MEKTUP	1	7.363,14	1	7.363,14	-	-	-	-
FATİH EFE MAKİNE HİRD.İNŞ.BİLGİSAYAR TİC.LTD.ŞTİ.	MEKTUP	1	1.193,40	1	1.193,40	-	-	-	-
EFE ENDÜSTRİ VE TİC. A.Ş	MEKTUP	1	10.098,00	1	10.098,00	-	-	-	-
SIRRI GÜRLER	MEKTUP	1	6.000,00	1	6.000,00	-	-	-	-
BİRİM ELEKTRİK ELEKTRONİK İNŞ.TUR.TİC.VE SAN.LTD.ŞTİ	MEKTUP	1	19.900,00	1	19.900,00	-	-	-	-
GDZ ELEKTRİK DAĞITIM ANONİM ŞİRKETİ İZMİR İL MÜDÜRLÜĞÜ	MEKTUP	1	5.000.000,00	1	5.000.000,00	-	-	-	-
SUPERONLİNE İLETİŞİM HİZMETLERİ A.Ş.	MEKTUP	1	2.825,00	1	2.825,00	-	-	-	-
MUSTAFA DURMAZ GIDA PAZ.İNŞ.NAK.SAN. VE TİC.LTD.ŞTİ.	MEKTUP	1	27.600,00	1	27.600,00	-	-	-	-
EGEM MOTORLU ARAÇLAR TUR.İNŞ.SAN.VE TİC. LTD.ŞTİ.	MEKTUP	1	2.600,53	1	2.600,53	-	-	-	-
UĞUREL İNŞ.TAAH.HAVA SAN.VE DIŞ TİC.LTD. ŞTİ.	MEKTUP	1	117.600,00	1	117.600,00	-	-	-	-
ATILA ÇALGAN	MEKTUP	1	9.071,40	1	9.071,40	-	-	-	-
ERTUĞRUL CİRIK	MEKTUP	1	984,00	1	984,00	-	-	-	-
EMAS DEMİR ÇELİK SAN.VE DIŞ TİC.LTD.ŞTİ.	MEKTUP	1	12.500,00	1	12.500,00	-	-	-	-
GÜLERMAK AĞIR SAN. İNŞ. VE TAAH. A.Ş.	MEKTUP	1	53.557,20	1	53.557,20	-	-	-	-
GÜLERMAK AĞIR SAN. İNŞ. VE TAAH. A.Ş.	MEKTUP	1	1.515.812,46	1	1.515.812,46	-	-	-	-
SUPERONLİNE İLETİŞİM HİZMETLERİ A.Ş.	MEKTUP	1	500.000,00	1	500.000,00	-	-	-	-
KORTAŞ MİMARLIK İNŞAAT ELEKTRİK TAAHHÜT SANAYİ VE TİCARET LİMİTED ŞİRKETİ	MEKTUP	1	86.000,00	1	86.000,00	-	-	-	-
İTG İZMİR TEKNOLOJİ GRUP ELK. MÜH. İNŞ. SAN. VE TİC. LTD. ŞTİ.	MEKTUP	1	6.000,00	1	6.000,00	-	-	-	-
TÜLAY DENİZCİLİK-EROL MİTİL	MEKTUP	1	214.688,63	1	214.688,63	-	-	-	-
BORUSAN MAK. VE GÜÇ SİST.SAN.VE TİC.A.Ş	MEKTUP	1	5.600,00	1	5.600,00	-	-	-	-
YAPI STS İNŞ. TAAH. MAD. SAN. VE TİC.A.Ş.	MEKTUP	1	6.145,00	1	6.145,00	-	-	-	-
ERNST YOUNG KURUMSAL FİNANSMAN DANIŞMANLIK A.Ş	MEKTUP	1	28.500,00	1	28.500,00	-	-	-	-
SEREL BİLGİ İŞLEM MALZ.SAN. VE TİC.LTD.ŞTİ.	MEKTUP	1	5.650,00	1	5.650,00	-	-	-	-
HEDEF İTH.İHR.İNŞ.TUR.Z.TİC.VE SAN.AŞ	MEKTUP	1	1.300,00	1	1.300,00	-	-	-	-
DOĞA İÇ VE DIŞ TİC. LTD. ŞTİ.	MEKTUP	1	4.762,00	1	4.762,00	-	-	-	-
CEMER İNŞ. SAN. VE TİC.LTD.ŞTİ.	MEKTUP	1	129.060,00	1	129.060,00	-	-	-	-
AHMET ÇETİN	MEKTUP	1	6.958,92	1	6.958,92	-	-	-	-
ÖLMEZ İNŞAAT ELEKTRİK TAAHHÜT SANAYİ VE TİCARET LİMİTED ŞİRKETİ	MEKTUP	1	885.000,00	1	885.000,00	-	-	-	-
DOĞA İÇ VE DIŞ TİC. LTD. ŞTİ.	MEKTUP	1	18.690,00	1	18.690,00	-	-	-	-
ALTAŞ YAPI SAN VE TEM. HİZM. TİC. AŞ.	MEKTUP	1	936.500,00	1	936.500,00	-	-	-	-
RASİM MAKİNA SAN.VE TİC.LTD.ŞTİ.	MEKTUP	1	177.500,00	1	177.500,00	-	-	-	-
BADE ECZA DEPOSU TİC. LTD. ŞTİ.	MEKTUP	1	29.000,00	1	29.000,00	-	-	-	-
SYM GRUP DEMİR ÇELİK İMALAT İNŞ.SAN.VE TİC.LTD.ŞTİ.	MEKTUP	1	79.191,60	1	79.191,60	-	-	-	-
PROSES MÜH. ARITMA SİST. İNŞ. SAN. VE TİC. LTD. ŞTİ.	MEKTUP	1	9.600,00	1	9.600,00	-	-	-	-
PETRA İNSAN KAY. EĞT. DAN.SAN.TİC. LTD. ŞTİ.	MEKTUP	1	227.000,00	1	227.000,00	-	-	-	-
İNFOTRON ELEKTRONİK VE BİLGİSAYAR SİSTEMLERİ ÜRETİM VE TİC. A.Ş.	MEKTUP	1	4.170,00	1	4.170,00	-	-	-	-
SOLFEJ ORGANİZASYONAJANS R.T.N.M.Y.G.VESANA.HİZ. TİC.LTD.ŞTİ	MEKTUP	1	11.220,00	1	11.220,00	-	-	-	-
SUPERONLİNE İLETİŞİM HİZMETLERİ A.Ş.	MEKTUP	1	550.000,00	1	550.000,00	-	-	-	-
İLTAV HAŞERE İLAÇLAMA TAV. TAR. TUR. GIDA SAN. TİC. LTD. ŞTİ.	MEKTUP	1	9.720,00	1	9.720,00	-	-	-	-
AL-GA İNŞ.TAAH.SAN.TİC.AŞ.	MEKTUP	1	690.100,00	1	690.100,00	-	-	-	-
ÖMER ELİBÜYÜK	MEKTUP	1	4.600,00	1	4.600,00	-	-	-	-
POLFİSAN KENT MOB.İNŞ.SAN.LTD.ŞTİ.	MEKTUP	1	82.550,00	1	82.550,00	-	-	-	-
İZTRA TRAFİK SİSTEMLERİ SAN. VE TİC. A.Ş.	MEKTUP	1	233.000,00	1	233.000,00	-	-	-	-
METHAL İNŞ.TAAH.MÜH.HİZ.İNŞ.MALZ.SAN.VE TİC. LTD.ŞTİ.	MEKTUP	1	11.000,00	1	11.000,00	-	-	-	-
HASAN ŞEREFHANOĞLU	MEKTUP	1	80.000,00	1	80.000,00	-	-	-	-
HASAN ŞEREFHANOĞLU	MEKTUP	1	129.000,00	1	129.000,00	-	-	-	-
GÜLERMAK AĞIR SAN. İNŞ. VE TAAH. A.Ş.	MEKTUP	1	2.301.347,00	1	2.301.347,00	-	-	-	-
FATİH EFE MAKİNE HİRD.İNŞ.BİLGİSAYAR TİC.LTD.ŞTİ.	MEKTUP	1	5.674,86	1	5.674,86	-	-	-	-
NUKLEUS SAĞLIK ÜRÜN.TANI HİZM.SAN.VE TİC.LTD.ŞTİ.	MEKTUP	1	3.216,00	1	3.216,00	-	-	-	-
ASİS OTOMASYON VE AKARYAKIT SİST. A.Ş	MEKTUP	1	3.300,00	1	3.300,00	-	-	-	-
GÜLDOĞAN MAK. SAN. VE TİC. LTD. ŞTİ.	MEKTUP	1	1.995,00	1	1.995,00	-	-	-	-
TEKELOĞLU YAPI A.Ş.	MEKTUP	1	1.482.000,00	1	1.482.000,00	-	-	-	-
BAYDA SARGIN - İNŞ. TAAH. PROJE MÜH. DAN. HİZ.	MEKTUP	1	8.100,00	1	8.100,00	-	-	-	-
GELİŞİM ENDÜSTRİYEL ANALİTİK TIBBİ ÜRÜNLER TİC LTD ŞTİ	MEKTUP	1	11.600,00	1	11.600,00	-	-	-	-
SOLFEJ ORGANİZASYONAJANS R.T.N.M.Y.G.VESANA.HİZ. TİC.LTD.ŞTİ	MEKTUP	1	11.220,00	1	11.220,00	-	-	-	-
SUTOPRAK İNŞ. TAAH. SAN.VE TİC. A.Ş.	MEKTUP	1	171.590,00	1	171.590,00	-	-	-	-
MAPEK İNŞ. VE TİC. AŞ.	MEKTUP	1	2.358,00	1	2.358,00	-	-	-	-
MAPEK İNŞ. VE TİC. AŞ.	MEKTUP	1	28.192,00	1	28.192,00	-	-	-	-
AKBİR YEMEK HAYVANCILIK İNŞAAT KIRTASIYE GIDA TURİZM SANAYİ VE TİCARET LİMİTED ŞİRKETİ	MEKTUP	1	10.500,00	1	10.500,00	-	-	-	-
MENGERLER TİCARET TÜRK AŞ. İZMİR ŞUBESİ EGEMER	MEKTUP	1	13.000,00	1	13.000,00	-	-	-	-
CEMER İNŞ. SAN. VE TİC.LTD.ŞTİ.	MEKTUP	1	80.700,00	1	80.700,00	-	-	-	-
TR DOKSAN ŞEHİR MOBİLYALARI VE MATBAACILIK SAN. TİC. A.Ş	MEKTUP	1	17.550,00	1	17.550,00	-	-	-	-
YAPI STS İNŞ. TAAH. MAD. SAN. VE TİC.A.Ş.	MEKTUP	1	6.000,00	1	6.000,00	-	-	-	-
DÜNYA HAR.MÜH.İNŞ.TAAH.SAN.TİC.LTD.ŞTİ.	MEKTUP	1	22.800,00	1	22.800,00	-	-	-	-
GENMAK GENEL MAKİNA SAN.VE TİC.LTD.ŞTİ.	MEKTUP	1	22.000,00	1	22.000,00	-	-	-	-
NETCAD YAZILIM ANONİM ŞİRKETİ	MEKTUP	1	14.500,00	1	14.500,00	-	-	-	-
UĞUR YILDIRIM	MEKTUP	1	34.500,00	1	34.500,00	-	-	-	-
EFEMMAK İTFAİYE ARAÇLARI ARAÇÜSTÜ EKİPMANLARI TEKS.GIDA SAN. VE TİC.LTD.ŞTİ.	MEKTUP	1	72.840,00	1	72.840,00	-	-	-	-
EFEMMAK İTFAİYE ARAÇLARI ARAÇÜSTÜ EKİPMANLARI TEKS.GIDA SAN. VE TİC.LTD.ŞTİ.	MEKTUP	1	4.890,00	1	4.890,00	-	-	-	-
ÖLMEZ İNŞAAT ELEKTRİK TAAHHÜT SANAYİ VE TİCARET LİMİTED ŞİRKETİ	MEKTUP	1	1.014.360,00	1	1.014.360,00	-	-	-	-
MELİH ENGİN HARİTA MÜH. MİM.EML. İNŞ. SAN. TİC. LTD. ŞTİ.	MEKTUP	1	26.244,00	1	26.244,00	-	-	-	-
ERHAN REKLAM MATBA. TAN.HİZ. SAN.VE TİC.LTD.ŞTİ.	MEKTUP	1	43.477,00	1	43.477,00	-	-	-	-
ERHAN REKLAM MATBA. TAN.HİZ. SAN.VE TİC.LTD.ŞTİ.	MEKTUP	1	43.477,00	1	43.477,00	-	-	-	-



TEMİNAT MEKTUPLARI SAYIM TUTANAĞI (₺)

KURUMUN	Adı : İZMİR BÜYÜKŞEHİR BELEDİYESİ	Günü : 31
	Kodu : 46-35-1	Ayı : 12
		Yılı : 2018

SAYIM SONUCUNDA BULUNAN DEĞERLERİN									
KİME AİT OLDUĞU	CİNSİ	ADETİ	TUTARI	SAYIMDA BULUNAN MİKTAR		NOKSAN		FAZLASI	
				ADET	TUTAR	ADET	TUTAR	ADET	TUTAR
BAYRAM TİCARET-ALRIZA TOPRAK	MEKTUP	1	8.604,00	1	8.604,00	-	-	-	-
YUVA PREF. MET. YAPI MÜH. İNŞ. SAN. VE TİC. LTD. ŞTİ.	MEKTUP	1	33.000,00	1	33.000,00	-	-	-	-
KAREL ELEKTRONİK SAN. VE TİC. A.Ş.	MEKTUP	1	45.000,00	1	45.000,00	-	-	-	-
KAREL ELEKTRONİK SAN. VE TİC. A.Ş.	MEKTUP	1	27.000,00	1	27.000,00	-	-	-	-
METİN GÖKTAŞ-GÖKTAŞ TRAFİK İŞARETLERİ VE İŞ GÜVENLÜĞÜ	MEKTUP	1	233.340,00	1	233.340,00	-	-	-	-
İSTANBUL BELEDİYE ZABITA VAKFI İKTİSADI İŞL.	MEKTUP	1	10.800,00	1	10.800,00	-	-	-	-
MSR İNŞAAT İŞ MAKİNALARI İTH.İHR. SAN. VE TİC. LTD.ŞTİ.	MEKTUP	1	75.000,00	1	75.000,00	-	-	-	-
SOLFEJ ORGANİZASYONAJANS R.T.N.M.Y.G.VESANA.HİZ. TİC.LTD.ŞTİ	MEKTUP	1	63.222,42	1	63.222,42	-	-	-	-
FMB HIRDAVAT MAK. ELEKT. İNŞAAT YEDEK PARÇA TAAH. TİC. VE SAN. LTD. ŞTİ.	MEKTUP	1	2.145,00	1	2.145,00	-	-	-	-
İŞİM ORGANİZASYON TURİZM İNŞ. GIDA BİLG. SAN. TİC. LTD. ŞTİ.	MEKTUP	1	5.000,00	1	5.000,00	-	-	-	-
KATIÖZ BOYA KİMYA İNŞAAT VE İNŞAAT MALZEMELERİ SANAYİ TİCARET LİMİTED ŞİRKETİ	MEKTUP	1	3.000,00	1	3.000,00	-	-	-	-
TURKCELL İLETİŞİM HİZMETLERİ A.Ş.	MEKTUP	1	3.400,00	1	3.400,00	-	-	-	-
SANCAKLI YANGIN SÖNDÜRME ARAÇLARI İNŞ. TUR. NAL. İTH. VE İHR. SAN. TİC. LTD. ŞTİ.	MEKTUP	1	11.550,00	1	11.550,00	-	-	-	-
A SELSAN NET HAB. SİS.İŞL. TİC. LTD.ŞTİ. İZMİR BÖLGE MÜDÜRLÜĞÜ	MEKTUP	1	6.700,00	1	6.700,00	-	-	-	-
GİNSA İNŞ. TAHA. HAFR. SAN. VE TİC. LTD. ŞTİ.	MEKTUP	1	16.000,00	1	16.000,00	-	-	-	-
NETCAD YAZILIM ANONİM ŞİRKETİ	MEKTUP	1	18.000,00	1	18.000,00	-	-	-	-
İZMİR DOĞALGAZ DAĞ. TİC. VE TAHA. A.Ş.	MEKTUP	1	2.000.000,00	1	2.000.000,00	-	-	-	-
TÜRKSAT AŞ.İZMİR İL MD.	MEKTUP	1	165.000,00	1	165.000,00	-	-	-	-
TÜRKSAT AŞ.İZMİR İL MD.	MEKTUP	1	100.000,00	1	100.000,00	-	-	-	-
MAPEK İNŞ. VE TİC. AŞ.	MEKTUP	1	63.345,00	1	63.345,00	-	-	-	-
MAPEK İNŞ. VE TİC. AŞ.	MEKTUP	1	5.301,00	1	5.301,00	-	-	-	-
MAPEK İNŞ. VE TİC. AŞ.	MEKTUP	1	63.345,00	1	63.345,00	-	-	-	-
YAPI STS İNŞ. TAHA. MAD. SAN. VE TİC. A.Ş.	MEKTUP	1	14.000,00	1	14.000,00	-	-	-	-
GÜRDAL ZENGİN	MEKTUP	1	13.000,00	1	13.000,00	-	-	-	-
CEMER İNŞ. SAN. VE TİC. LTD.ŞTİ.	MEKTUP	1	21.330,00	1	21.330,00	-	-	-	-
ÖZAY TEKNİK İLKAY MAVRU	MEKTUP	1	2.069,00	1	2.069,00	-	-	-	-
ÖNSÖZ TURZ. VE MÜŞ. İNŞ. TAHA. A.Ş.	MEKTUP	1	136.435,00	1	136.435,00	-	-	-	-
VELİ GÜRLER	MEKTUP	1	10.050,00	1	10.050,00	-	-	-	-
ÖNSÖZ TURZ. VE MÜŞ. İNŞ. TAHA. A.Ş.	MEKTUP	1	190.037,00	1	190.037,00	-	-	-	-
ÖZAY TEKNİK İLKAY MAVRU	MEKTUP	1	2.551,00	1	2.551,00	-	-	-	-
NİMTAŞ İNŞAAT TAHHÜT NAKLİYE SANAYİ VE TİCARET LİMİTED ŞİRKETİ	MEKTUP	1	226.250,00	1	226.250,00	-	-	-	-
DEA TURİZM ORGANİZASYON İNŞ. TİC. LTD. ŞTİ.	MEKTUP	1	8.895,00	1	8.895,00	-	-	-	-
ÖMER ELİBÜYÜK	MEKTUP	1	5.500,00	1	5.500,00	-	-	-	-
ERTUĞRUL CIRIK	MEKTUP	1	3.210,00	1	3.210,00	-	-	-	-
ROTED TEDARİK ÜRÜNLERİ VE PAZARLAMA A.Ş.	MEKTUP	1	9.715,00	1	9.715,00	-	-	-	-
ALP YAPI SAN. İNŞ. VE PROJE MÜŞ. TİC. LTD. ŞTİ.	MEKTUP	1	16.250,00	1	16.250,00	-	-	-	-
AK-ZEN İNŞ. NAK. HAYV. PETROL VE MADENCİLİK SAN. TİC. LTD. ŞTİ.	MEKTUP	1	486.000,00	1	486.000,00	-	-	-	-
ÇARE TIP VE PROM. MAL. SAN. VE TİC. LTD. ŞTİ.	MEKTUP	1	9.250,00	1	9.250,00	-	-	-	-
MEGA TEKNİK KAĞIT SAN. VE GIDA ÜRÜN. TİC. LTD. ŞTİ.	MEKTUP	1	7.750,00	1	7.750,00	-	-	-	-
BORUSAN MAKİNA VE GÜÇ SİSTEMLERİ SAN. VE TİC. A.Ş.	MEKTUP	1	4.750,00	1	4.750,00	-	-	-	-
SİTEMAK CNC TAKIM TEZGAHLARI PAZ. İTH. İHR. SAN. VE TİC. LTD. ŞTİ.	MEKTUP	1	6.475,00	1	6.475,00	-	-	-	-
MAHMUT GÜLEN	MEKTUP	1	3.480,00	1	3.480,00	-	-	-	-
PROMETEON TURKEY ENDÜSTRİYEL VE TİCARİ LASTİKLER A.Ş.	MEKTUP	1	9.500,00	1	9.500,00	-	-	-	-
PROMETEON TURKEY ENDÜSTRİYEL VE TİCARİ LASTİKLER A.Ş.	MEKTUP	1	19.180,00	1	19.180,00	-	-	-	-
SOLFEJ ORGANİZASYONAJANS R.T.N.M.Y.G.VESANA.HİZ. TİC.LTD.ŞTİ	MEKTUP	1	38.319,41	1	38.319,41	-	-	-	-
İZYAP ELEKTRİK İNŞAAT GERİ DÖNÜŞÜM SAN.VE TİC.LTD.ŞTİ.	MEKTUP	1	5.250,00	1	5.250,00	-	-	-	-
SOLFEJ ORGANİZASYONAJANS R.T.N.M.Y.G.VESANA.HİZ. TİC.LTD.ŞTİ	MEKTUP	1	51.653,96	1	51.653,96	-	-	-	-
PARKFİT KENT EKİPMANLARI SAN.VE TİC.LTD. ŞTİ.	MEKTUP	1	36.900,00	1	36.900,00	-	-	-	-
SOLFEJ ORGANİZASYONAJANS R.T.N.M.Y.G.VESANA.HİZ. TİC.LTD.ŞTİ	MEKTUP	1	30.000,00	1	30.000,00	-	-	-	-
KİTAPSAN KİTAP KIR.KASET TİC.VE SAN LTD. ŞTİ	MEKTUP	1	3.100,00	1	3.100,00	-	-	-	-
ZEYNEP KÜÇÜKOĞLU	MEKTUP	1	1.279,00	1	1.279,00	-	-	-	-
İDUĞ PETROL ÜRÜNLERİ OTOM.YED.PAR.SAN. TİC.LTD.ŞTİ	MEKTUP	1	26.000,00	1	26.000,00	-	-	-	-
AYYILDIZ GİRİŞİM PREFABRİK İNŞ. OTOMOTİV SAN. VE TİC. A.Ş.	MEKTUP	1	35.000,00	1	35.000,00	-	-	-	-
ATZ ENERJİ İNŞAAT SAN.VE TİC.A.Ş	MEKTUP	1	236.100,00	1	236.100,00	-	-	-	-
AYCI PROMOSYON PVC DOĞRAMA MADENCİLİK İNŞAAT OTOMOTİV TAŞIMACILIK TURİZM SAN. TİC. LTD. ŞTİ.	MEKTUP	1	2.175,00	1	2.175,00	-	-	-	-
MAVİ GÜVENLİK ELEKTRONİK SANAYİ TİCARET LTD.ŞTİ.	MEKTUP	1	251.280,00	1	251.280,00	-	-	-	-
ÇARİS SANDALYE VE MASA SAN.TİC.LTD.ŞTİ	MEKTUP	1	7.000,00	1	7.000,00	-	-	-	-
ŞAHİN BEKDAMAR	MEKTUP	1	14.000,00	1	14.000,00	-	-	-	-
BERİKAN ELEKTRONİK BASIM YAY REK TURSAN VE TİC LTD ŞTİ.	MEKTUP	1	2.687,00	1	2.687,00	-	-	-	-
A SELSANNET ELEKTRONİK VE HABERLEŞME SİSTEMLERİ SAN.TİC.İNŞ.VE TAHA.LTD.ŞTİ.	MEKTUP	1	1.980,00	1	1.980,00	-	-	-	-
BURAK MİMARLIK MÜHENDİSLİK İNŞ.SAN.VE TİC.LTD.ŞTİ	MEKTUP	1	140.565,00	1	140.565,00	-	-	-	-
EFE ENDÜSTRİ VE TİC. A.Ş	MEKTUP	1	2.994,00	1	2.994,00	-	-	-	-
SÜLEYMAN OZAN AYKUT	MEKTUP	1	5.500,00	1	5.500,00	-	-	-	-
İMLANTCAST SAĞLIK ÜRÜNLERİ PAZ.VE SAN. TİC. LTD. ŞTİ.	MEKTUP	1	52.107,00	1	52.107,00	-	-	-	-
İZMİR EKONOMİ ÜNİVERSİTESİ	MEKTUP	1	15.176,61	1	15.176,61	-	-	-	-
BİO ART İNŞ. SAN. VE TİC. A.Ş.	MEKTUP	1	125.000,00	1	125.000,00	-	-	-	-
BİO ART İNŞ. SAN. VE TİC. A.Ş.	MEKTUP	1	95.100,00	1	95.100,00	-	-	-	-
UĞUR TOPRAK MAKİNE HIRDAVAT BİLGİSAYAR İNŞ. TİC. LTD. ŞTİ.	MEKTUP	1	894,00	1	894,00	-	-	-	-
SIRRI GÜRLER	MEKTUP	1	5.880,00	1	5.880,00	-	-	-	-
SÜLEYMAN OZAN AYKUT	MEKTUP	1	5.000,00	1	5.000,00	-	-	-	-
GÜVENCEM GÜVENLİ YAŞAM TEKNOLOJİLERİ A.Ş.	MEKTUP	1	69.000,00	1	69.000,00	-	-	-	-
PARK MARKETSANAYİ VE DİŞTİC.A.Ş	MEKTUP	1	12.500,00	1	12.500,00	-	-	-	-
KÜLÇE MAKİNA SELAHATTİN KÜLÇE	MEKTUP	1	6.176,34	1	6.176,34	-	-	-	-
YAĞIZ MOBİLYA VE DEKORASYON İNŞ. SAN. VE TİC.LTD.ŞTİ.	MEKTUP	1	5.700,00	1	5.700,00	-	-	-	-
FARFİSFON ELEK.ORG.SAN.VE TİC.LTD.ŞTİ.	MEKTUP	1	5.700,00	1	5.700,00	-	-	-	-
ZİRVE İNŞAAT SAN.TİC.TAHA.LTD.ŞTİ	MEKTUP	1	1.070.000,00	1	1.070.000,00	-	-	-	-
METOS TR BİLİŞİM TARIM TEKN. VE DAN. SAN.TİC.LTD.ŞTİ	MEKTUP	1	13.500,00	1	13.500,00	-	-	-	-
İPEK HIRDAVAT DEMİR ÇELİK ELEKTRONİK TAHA. TİC. VE SAN. LTD. ŞTİ.	MEKTUP	1	8.220,00	1	8.220,00	-	-	-	-
BERKEM TAHA. MÜŞ. HİZ. MADEN. İNŞ. ELK. SAN. VE TİC.LTD.ŞTİ.	MEKTUP	1	720.000,00	1	720.000,00	-	-	-	-

TEMİNAT MEKTUPLARI SAYIM TUTANAĞI (₺)

KURUMUN	Adı : İZMİR BÜYÜKŞEHİR BELEDİYESİ	Günü : 31
	Kodu : 46-35-1	Ay : 12
		Yılı : 2018

SAYIM SONUCUNDA BULUNAN DEĞERLERİN									
KİME AİT OLDUĞU	CİNSİ	ADETİ	TUTARI	SAYIMDA BULUNAN MİKTAR		NOKSAN		FAZLASI	
				ADET	TUTAR	ADET	TUTAR	ADET	TUTAR
BEYATAŞ BETON YAPI ELEMANLARI SAN.VETİC.A.Ş.	MEKTUP	1	44.000,00	1	44.000,00	-	-	-	-
KENVİNSA İNŞAAT TAAHHÜT SAN.VE TİC.LTD.ŞTİ.	MEKTUP	1	15.000,00	1	15.000,00	-	-	-	-
SUPERONLINE İLETİŞİM HİZMETLERİ A.Ş.	MEKTUP	1	1.885,00	1	1.885,00	-	-	-	-
OTO ERTAN - JANT AKÜ LASTİK TİC.LTD.ŞTİ.	MEKTUP	1	3.400,00	1	3.400,00	-	-	-	-
YAPI STS İNŞ. TAAH. MAD. SAN. VE TİC.A.Ş.	MEKTUP	1	18.500,00	1	18.500,00	-	-	-	-
İZTRA TRAFİK SİSTEMLERİ SAN. VE TİC. A.Ş.	MEKTUP	1	77.500,00	1	77.500,00	-	-	-	-
YÜCELLER ELK. ELEKTRONİK İNŞ. SAN. TİC. LTD. ŞTİ.	MEKTUP	1	31.000,00	1	31.000,00	-	-	-	-
VELİ GÜRLER	MEKTUP	1	4.400,00	1	4.400,00	-	-	-	-
TESCOM ELEKTRONİK SANAYİ VE TİCARET ANONİM ŞİRKETİ	MEKTUP	1	810,00	1	810,00	-	-	-	-
BAYRAM 21 İZMİR SEBZE MEYVE GIDA NAKLİYAT İNŞ. TAAH. SAN. VE TİC. LTD. ŞTİ.	MEKTUP	1	35.000,00	1	35.000,00	-	-	-	-
CEM AKOĞLU MİM. MÜH. İNŞ. FOT. SAN. VE TİC. LTD. ŞTİ.	MEKTUP	1	7.380,00	1	7.380,00	-	-	-	-
EGE PRESTİJ EL.TEL.MAK.SAN.TİC.LTD.ŞTİ.	MEKTUP	1	13.542,00	1	13.542,00	-	-	-	-
TÜRKSAT UYDU HABERLEŞME KABLO TV VE İŞLETME A.Ş.	MEKTUP	1	270.000,00	1	270.000,00	-	-	-	-
ETİŞAN PROJE BİLGİ VE YAZILIM TEKNOLOJİ SANAYİ TİCARET ANONİM ŞİRKETİ	MEKTUP	1	11.200,00	1	11.200,00	-	-	-	-
İZMİR ATILIM SOSYAL HİZMETLER İLAÇLAMA İNŞAAT TİC. VE ARAÇ KİRALAMA LTD. ŞTİ.	MEKTUP	1	5.500,00	1	5.500,00	-	-	-	-
YUVA PREF. MET. YAPI MÜH. İNŞ. SAN. VE TİC. LTD. ŞTİ.	MEKTUP	1	8.800,00	1	8.800,00	-	-	-	-
SETOK ENDÜSTRİYEL TASARIM VE MEKATRONİK SAN.VE TİC.LTD.ŞTİ.	MEKTUP	1	13.920,00	1	13.920,00	-	-	-	-
TÜRK TELEKOM BAŞ.MÜD. BATI I BÖLGE MÜDÜRLÜ	MEKTUP	1	1.000.000,00	1	1.000.000,00	-	-	-	-
SADER İÇ VE DIŞ TİC. LTD. ŞTİ.	MEKTUP	1	6.530,00	1	6.530,00	-	-	-	-
GMC PREFABRİK KONTEYNER MAKİNE TAAHHÜT SANAYİ TİCARET LİMİTED ŞİRKETİ	MEKTUP	1	7.200,00	1	7.200,00	-	-	-	-
MANEVRA OTO. PETR.TAR.TURZ.GIDA İNŞ. TAAH. SAN.VE TİC.LTD.ŞTİ.	MEKTUP	1	7.350,00	1	7.350,00	-	-	-	-
PROVİS BİLGİ SİSTEMLERİ YAZILIM DON.HİZM.İLET.DAN.PAZ.TİC.LTD.ŞTİ.	MEKTUP	1	3.120,00	1	3.120,00	-	-	-	-
MEHMET ÖTEK	MEKTUP	1	92.000,00	1	92.000,00	-	-	-	-
ALARKO CARRIER SANAYİ VETİCARET A.Ş. SATIŞ MÜESSESESİ-SATIŞ SONRASI HİZM.	MEKTUP	1	1.056,00	1	1.056,00	-	-	-	-
AKÇA MAK OTOMV İLETİŞİM SAN VE TİC AŞ İZMİR ŞUBESİ	MEKTUP	1	6.708,60	1	6.708,60	-	-	-	-
KUZENLER MEYVE SEBZE GIDA İNŞ. NAK. SAN. VE TİC. LTD. ŞTİ.	MEKTUP	1	40.000,00	1	40.000,00	-	-	-	-
SERÇİM SPORT TEKSTİL İNŞ. SAN. VE TİC. LTD. ŞTİ.	MEKTUP	1	5.000,00	1	5.000,00	-	-	-	-
DOĞANER TEMİZLİK MALZEMELERİ TİC.SAN.LTD.ŞTİ.	MEKTUP	1	1.600,00	1	1.600,00	-	-	-	-
İZMİR DOĞALGAZ DAĞ. TİC. VE TAAH. A.Ş.	MEKTUP	1	2.000.000,00	1	2.000.000,00	-	-	-	-
ÜNİBEL ÖZEL EĞİTİM VE BİLGİ TEKNOLOJİLERİ SANAYİ VE TİCARET ANONİM ŞİRKETİ	MEKTUP	1	660,00	1	660,00	-	-	-	-
DOLGUN İŞ MAKİNALARI NAKLİYAT HAFRİYAT SAN. VE TİC. LTD. ŞTİ.	MEKTUP	1	3.268,80	1	3.268,80	-	-	-	-
ASOS DANIŞMANLIK İNŞ.GIDA OTOMATİV ELEKTRİK ELEKTRONİK SAN. VE TİC. A.Ş.	MEKTUP	1	10.305,00	1	10.305,00	-	-	-	-
NEMKAR PLASTİK TEM. İNŞ. TEKS. SAN. VE TİC. LTD. ŞTİ.	MEKTUP	1	1.200,00	1	1.200,00	-	-	-	-
RASYONEL MAKİNA ELEKTRO. VE ELEKT.İNŞ. SAN.PAZ.TİC.LTD.ŞTİ.	MEKTUP	1	690,00	1	690,00	-	-	-	-
UĞUR TOPRAK MAKİNE HIRDAVAT BİLGİSAYAR İNŞ.TİC.LTD.ŞTİ.	MEKTUP	1	2.936,40	1	2.936,40	-	-	-	-
TEKSAN JENERATÖR İÇ VE DIŞ TİC. A.Ş.	MEKTUP	1	1.415,00	1	1.415,00	-	-	-	-
TESCOM ELEKTRONİK SANAYİ VE TİCARET ANONİM ŞİRKETİ	MEKTUP	1	1.990,00	1	1.990,00	-	-	-	-
ASTER ENERJİ ELEK. MALZ. İNŞ. SAN. VE TİC. LTD. ŞTİ.	MEKTUP	1	11.250,00	1	11.250,00	-	-	-	-
EGELİ MOTOR YENİLEME VE REKTEFİYE ATELYESİ TİC.LTD.ŞTİ	MEKTUP	1	2.687,00	1	2.687,00	-	-	-	-
EGELİ MOTOR YENİLEME VE REKTEFİYE ATELYESİ TİC.LTD.ŞTİ	MEKTUP	1	1.745,00	1	1.745,00	-	-	-	-
GÜÇŞAN MAKİNA SAN.TİC.LTD.ŞTİ	MEKTUP	1	165.150,00	1	165.150,00	-	-	-	-
ALARKO CARRIER SANAYİ VETİCARET A.Ş. SATIŞ MÜESSESESİ-SATIŞ SONRASI HİZM.	MEKTUP	1	1.355,00	1	1.355,00	-	-	-	-
ALARKO CARRIER SANAYİ VETİCARET A.Ş. SATIŞ MÜESSESESİ-SATIŞ SONRASI HİZM.	MEKTUP	1	234,00	1	234,00	-	-	-	-
CENK YENER ULUCENK	MEKTUP	1	13.500,00	1	13.500,00	-	-	-	-
ÇETAŞ MOTOR A.Ş. İZMİR ŞUBESİ	MEKTUP	1	7.500,00	1	7.500,00	-	-	-	-
NUKLEUS SAĞLIK ÜRÜN.TANI HİZM.SAN.VE TİC.LTD.ŞTİ.	MEKTUP	1	3.370,00	1	3.370,00	-	-	-	-
BİLGİTÜRK TEKNOLOJİ BİLGİTÜRK BİLG. TEKN. SAN. VE TİC. AŞ.	MEKTUP	1	167.868,00	1	167.868,00	-	-	-	-
YAPI STS İNŞ. TAAH. MAD. SAN. VE TİC.A.Ş.	MEKTUP	1	31.800,00	1	31.800,00	-	-	-	-
YILDIZ YANGIN SÖNDÜRME SİSTEM.SAN.TİC.A.Ş.	MEKTUP	1	2.364,00	1	2.364,00	-	-	-	-
MKG KOMPOZİT İNŞ.TEKS.LTD.ŞTİ.	MEKTUP	1	21.000,00	1	21.000,00	-	-	-	-
ZEYNEP KÜÇÜKOĞLU	MEKTUP	1	13.930,00	1	13.930,00	-	-	-	-
TELEMOBİL BİLGİ İLETİŞİM SAN. VE TİC. A.Ş.	MEKTUP	1	396,00	1	396,00	-	-	-	-
TELEMOBİL BİLGİ İLETİŞİM SAN. VE TİC. A.Ş.	MEKTUP	1	840,00	1	840,00	-	-	-	-
JOHNSON CONTROLS KLİMA VE SOĞUTMA SERV. SAN.VE TİC. A.Ş	MEKTUP	1	2.178,00	1	2.178,00	-	-	-	-
KOÇ SİSTEM BİL.VE İLETİŞİM HİZ.A.Ş	MEKTUP	1	6.608,64	1	6.608,64	-	-	-	-
MEGA TEKNİK KAĞIT SAN VE GIDA ÜRÜN.TİC.LTD.ŞTİ.	MEKTUP	1	1.420,00	1	1.420,00	-	-	-	-
MUSTAFA ATALAN	MEKTUP	1	3.060,00	1	3.060,00	-	-	-	-
OTOKOÇ OTOMOTİV TİC.VE SAN.A.Ş	MEKTUP	1	1.800,00	1	1.800,00	-	-	-	-
İLSAN HAŞERE İLAÇLARI VE MAKİNALARI TEM. HİZM. İNŞ. SAN. VE TİC. LTD. ŞTİ.	MEKTUP	1	4.700,00	1	4.700,00	-	-	-	-
BORUSAN MAKİNA VE GÜÇ SİSTEMLERİ SAN. VE TİC. A.Ş.	MEKTUP	1	1.002,00	1	1.002,00	-	-	-	-
BORUSAN MAK. VE GÜÇ SİST.SAN.VE TİC.A.Ş	MEKTUP	1	8.920,80	1	8.920,80	-	-	-	-
MAPEK İNŞ. VE TİC. AŞ.	MEKTUP	1	7.695,00	1	7.695,00	-	-	-	-
MAPEK İNŞ. VE TİC. AŞ.	MEKTUP	1	42.000,00	1	42.000,00	-	-	-	-
BİLDEN KİMYA SAĞLIK AM.SAN.TİC.LTD.ŞTİ.	MEKTUP	1	16.020,00	1	16.020,00	-	-	-	-
MAİS MOTORLU ARÇ. İML.VE SATIŞ A.Ş. - İZ MİR ŞUBE MÜDÜRLÜĞÜ	MEKTUP	1	8.100,00	1	8.100,00	-	-	-	-
BİLGİTÜRK BİLGİSAYAR TEKNOLOJİLERİ A.Ş.	MEKTUP	1	31.700,00	1	31.700,00	-	-	-	-
SAHA TEMİZ ENERJİ ELEKTRİK TAAHHÜT DANIŞMANLIK A.Ş	MEKTUP	1	50.000,00	1	50.000,00	-	-	-	-
TANDEM TRAFİK SİS. ELK. BİLGİ. İŞLEM MAK. İNŞ. SAN. VE TİC. LTD. ŞTİ.	MEKTUP	1	25.000,00	1	25.000,00	-	-	-	-
HASSAN ELEKTRİK A.Ş.	MEKTUP	1	4.200,00	1	4.200,00	-	-	-	-
ÜNİBEL ÖZEL EĞİTİM VE BİLGİ TEKNOLOJİLERİ SANAYİ VE TİCARET ANONİM ŞİRKETİ	MEKTUP	1	76.248,00	1	76.248,00	-	-	-	-
TÜMAŞ TÜRK MÜH.MÜŞ.VE MÜT. A.Ş	MEKTUP	1	50.000,00	1	50.000,00	-	-	-	-

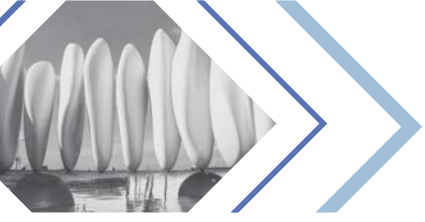

TEMİNAT MEKTUPLARI SAYIM TUTANAĞI (₺)

KURUMUN	Adı : İZMİR BÜYÜKŞEHİR BELEDİYESİ	Günü : 31
	Kodu : 46-35-1	Ay : 12
		Yılı : 2018

SAYIM SONUCUNDA BULUNAN DEĞERLERİN									
KİME AİT OLDUĞU	CİNSİ	ADETİ	TUTARI	SAYIMDA BULUNAN MİKTAR		NOKSAN		FAZLASI	
				ADET	TUTAR	ADET	TUTAR	ADET	TUTAR
ASTER ENERJİ ELEK. MALZ. İNŞ. SAN. VE TİC. LTD. ŞTİ.	MEKTUP	1	11.500,00	1	11.500,00	-	-	-	-
OVA-KENT LASTİK KAP.İNŞ.TURZ.TAŞ.MAD.GID.TAR HAY.SAN.VE TİC.LTD.ŞTİ.	MEKTUP	1	3.460,00	1	3.460,00	-	-	-	-
ÖZCE İNŞAAT SAN.VE TİC.LTD.ŞTİ.	MEKTUP	1	33.000,00	1	33.000,00	-	-	-	-
MESUT VERDİ HAS VARLI MEVVE SEBZE NAK. GIDA SAN. VE TİC. ONUR YILDIRIM	MEKTUP	1	35.000,00	1	35.000,00	-	-	-	-
MAHMUT GÜLEN	MEKTUP	1	7.170,00	1	7.170,00	-	-	-	-
YUVA PREF. MET. YAPI MÜH. İNŞ. SAN. VE TİC. LTD. ŞTİ.	MEKTUP	1	2.000,00	1	2.000,00	-	-	-	-
BİLGİTÜRK BİLGİSAYAR TEKNOLOJİLERİ A.Ş.	MEKTUP	1	18.500,00	1	18.500,00	-	-	-	-
FMB HIRDAVAT MAK. ELEKT. İNŞAAT YEDEK PARÇA TAAH. TİC. VE SAN. LTD. ŞTİ.	MEKTUP	1	11.750,00	1	11.750,00	-	-	-	-
ELFA BİLGİ İLETİSİM SİSTEMLERİ SAN.VE TİC.LTD.ŞTİ.	MEKTUP	1	5.615,00	1	5.615,00	-	-	-	-
MAT DİJİTAL BASKI SİS.VE TRF.EKP.MAK.SAN.İÇ.VE DIŞ TİC. A.Ş.	MEKTUP	1	3.126,60	1	3.126,60	-	-	-	-
ZRD MÜHENDİSLİK MÜŞAVİRLİK TAAHHÜT SANAYİ VE TİC. A.Ş.	MEKTUP	1	23.650,00	1	23.650,00	-	-	-	-
ZRD MÜHENDİSLİK MÜŞAVİRLİK TAAHHÜT SANAYİ VE TİC. A.Ş.	MEKTUP	1	20.000,00	1	20.000,00	-	-	-	-
BİOSUN ÖDEMiŞ KATI ATIK İŞLEME ENERJİ VE ÇEVRE SAN TİC AŞ	MEKTUP	1	210.000,00	1	210.000,00	-	-	-	-
İZELMAN GEN.HİZ.OTOP.ÖZ.EĞİTİF.SAĞ HİZ.TİC.A.Ş	MEKTUP	1	144.422,11	1	144.422,11	-	-	-	-
İZELMAN GEN.HİZ.OTOP.ÖZ.EĞİTİF.SAĞ HİZ.TİC.A.Ş	MEKTUP	1	507.506,76	1	507.506,76	-	-	-	-
BS ULUSLARARASI MÜH.MÜŞ.İNŞ.VE TİC.LTD.ŞTİ	MEKTUP	1	2.876.517,51	1	2.876.517,51	-	-	-	-
TÜRK SAT AŞ.İZMİR İL MD.	MEKTUP	1	11.000,00	1	11.000,00	-	-	-	-
MENGERLER TİCARET TÜRK AŞ. İZMİR ŞUBESİ EGEMER	MEKTUP	1	100.000,00	1	100.000,00	-	-	-	-
GÜNEŞ SİNİAİ GAZLAR İMALAT VE TİC.LTD.ŞTİ	MEKTUP	1	12.500,00	1	12.500,00	-	-	-	-
RANKE TRAFİK EKİPMANLARI SANAYİ VE TİCARET LTD.ŞTİ.	MEKTUP	1	2.359,25	1	2.359,25	-	-	-	-
ÇELİK AMBALAJ VE GIDA PAZ.SAN.TİC.LTD.ŞTİ.	MEKTUP	1	1.521,00	1	1.521,00	-	-	-	-
TEOS ELEKTRİK İNŞAAT LİMİTED ŞİRKETİ	MEKTUP	1	12.540,00	1	12.540,00	-	-	-	-
ÜNİBEL ÖZEL EĞİTİM VE BİLGİ TEKNOLOJİLERİ SANAYİ VE TİCARET ANONİM ŞİRKETİ	MEKTUP	1	162.000,00	1	162.000,00	-	-	-	-
HEMAKİM TIBBİ ÜRÜNLER SANAYİ VE TİC.A.Ş.	MEKTUP	1	73.206,00	1	73.206,00	-	-	-	-
MERİL TIBBİ CİHAZLAR İMALAT VE TİCARET A.Ş.	MEKTUP	1	1.550,00	1	1.550,00	-	-	-	-
FATMA KARAKOYUN	MEKTUP	1	38.200,00	1	38.200,00	-	-	-	-
PETRA İNSAN KAY. EĞT. DAN.SAN.TİC. LTD. ŞTİ.	MEKTUP	1	1.996,80	1	1.996,80	-	-	-	-
TEOS ELEKTRİK İNŞAAT LİMİTED ŞİRKETİ	MEKTUP	1	35.000,00	1	35.000,00	-	-	-	-
EGE SULAMA ALTYAPI MALZEMELERİ TİC. A.Ş.	MEKTUP	1	26.000,00	1	26.000,00	-	-	-	-
AKÇA MAK OTOMV İLETİŞİM SAN VE TİC AŞ İZMİR ŞUBESİ	MEKTUP	1	7.905,00	1	7.905,00	-	-	-	-
HAKERMAN İÇ VE DIŞ TİC.A.Ş.	MEKTUP	1	17.000,00	1	17.000,00	-	-	-	-
VELİ GÜRLER	MEKTUP	1	780,00	1	780,00	-	-	-	-
DİKKAYA TEKNİK MALZEME SANAYİ VE TİC.A.Ş	MEKTUP	1	5.162,00	1	5.162,00	-	-	-	-
MUSTAFA DURMAZ GIDA PAZ.İNŞ.NAK.SAN. VE TİC.LTD.ŞTİ.	MEKTUP	1	1.600,00	1	1.600,00	-	-	-	-
ALARKO CARRIER SANAYİ VETİCARET A.Ş. SATIŞ MÜESSESESİ-SATIŞ SONRASI HİZM.	MEKTUP	1	21.570,00	1	21.570,00	-	-	-	-
İL KAY MAVRU	MEKTUP	1	9.905,00	1	9.905,00	-	-	-	-
BİLİR TİCARET ÜLKÜ YEŞİM BİLİR	MEKTUP	1	3.450,00	1	3.450,00	-	-	-	-
BİLİR TİCARET ÜLKÜ YEŞİM BİLİR	MEKTUP	1	11.000,00	1	11.000,00	-	-	-	-
EKOMED SAĞ.ÜR.TURZ.İNŞAAT SAN. VE TİC.LTD.ŞTİ.	MEKTUP	1	7.000,00	1	7.000,00	-	-	-	-
KAREL ELEKTRONİK SAN. VE TİC. A.Ş.	MEKTUP	1	3.867,18	1	3.867,18	-	-	-	-
METKO MEDİKAL VE TIBBİ CİHAZLAR DIŞ TİC. LTD. ŞTİ.	MEKTUP	1	150.000,00	1	150.000,00	-	-	-	-
ALFA İLETİŞİM HİZMETLERİ PAZARLAMA TİC.A.Ş.	MEKTUP	1	408,00	1	408,00	-	-	-	-
LADİN İNŞAAT PROJE A.Ş.	MEKTUP	1	113.942,00	1	113.942,00	-	-	-	-
ORBAY KİMSESİZ	MEKTUP	1	625.000,00	1	625.000,00	-	-	-	-
NUKLEUS SAĞLIK ÜRÜN.TANI HİZM.SAN.VE TİC.LTD.ŞTİ.	MEKTUP	1	7.400,00	1	7.400,00	-	-	-	-
MAQUET TIB.SIS.SAN.VE TİC.A.Ş.	MEKTUP	1	57.014,00	1	57.014,00	-	-	-	-
ANTOR İNŞ TAAH MAK TEM HİZ VE GIDA MAD TAB SA VE TİC LTD ŞTİ	MEKTUP	1	912,00	1	912,00	-	-	-	-
SIEMENS HEALTHCARE SAĞLIK A.Ş.	MEKTUP	1	36.900,00	1	36.900,00	-	-	-	-
AYCI PROMOSYON PVC DOĞRAMA MADENCİLİK İNŞAAT OTOMOTİV TAŞIMACILIK TURİZM SAN. TİC. LTD. ŞTİ.	MEKTUP	1	2.382,60	1	2.382,60	-	-	-	-
ERC HİDROLİK PNÖMATİK LTD.ŞTİ.	MEKTUP	1	4.750,00	1	4.750,00	-	-	-	-
MEVLÜT ERTURAN	MEKTUP	1	34.196,00	1	34.196,00	-	-	-	-
ÖNSÖZ TURZ. VE MÜŞ. İNŞ. TAAH. A.Ş.	MEKTUP	1	32.260,00	1	32.260,00	-	-	-	-
ÖNSÖZ TURZ. VE MÜŞ. İNŞ. TAAH. A.Ş.	MEKTUP	1	10.195,00	1	10.195,00	-	-	-	-
ÖNSÖZ TURZ. VE MÜŞ. İNŞ. TAAH. A.Ş.	MEKTUP	1	30.877,00	1	30.877,00	-	-	-	-
MONET TIBBİ VE KİMYASAL MAD.SAN.TİC.LTD.ŞTİ.	MEKTUP	1	9.801,00	1	9.801,00	-	-	-	-
UMUT AYDIN	MEKTUP	1	13.170,00	1	13.170,00	-	-	-	-
BİLGİTÜRK BİLGİSAYAR TEKNOLOJİLERİ A.Ş.	MEKTUP	1	1.474.800,00	1	1.474.800,00	-	-	-	-
TTNET A.Ş.	MEKTUP	1	73.550,00	1	73.550,00	-	-	-	-
ALTO TEKNOLOJİ BİLİŞİM ÇÖZÜMLERİ SAN. VE DIŞ TİC.LTD.ŞTİ.	MEKTUP	1	2.000,00	1	2.000,00	-	-	-	-
ALTINKUŞ FERAH ET YEM.GI.HAY.BES.TAR.ÜR.İNŞ.TAAH.	MEKTUP	1	16.428,00	1	16.428,00	-	-	-	-
İM.PAZ.SAN.İTH.İHR.LTD.ŞTİ.	MEKTUP	1	22.500,00	1	22.500,00	-	-	-	-
İZKA GAYRİMENKUL İNŞ. A.Ş.	MEKTUP	1	22.500,00	1	22.500,00	-	-	-	-
BARIŞ İLETİŞİM HİZM. VE MAL.SAN.VETİC. LTD.ŞTİ.	MEKTUP	1	500.000,00	1	500.000,00	-	-	-	-
MERAL YAVUZ SANÖZ GIDA TEM.MAL.İÇ.VE DIŞ TİC.	MEKTUP	1	27.400,00	1	27.400,00	-	-	-	-
SUPERONLINE İLETİŞİM HİZMETLERİ A.Ş.	MEKTUP	1	59.500,00	1	59.500,00	-	-	-	-
INNOSA BİLİŞİM TEKNOLOJİLERİ YAPI SANAYİ VE TİCARET A.Ş.	MEKTUP	1	101.521,00	1	101.521,00	-	-	-	-
INNOSA BİLİŞİM TEKNOLOJİLERİ YAPI SANAYİ VE TİCARET A.Ş.	MEKTUP	1	205.000,00	1	205.000,00	-	-	-	-
MUSTAFA DURMAZ GIDA PAZ.İNŞ.NAK.SAN. VE TİC.LTD.ŞTİ.	MEKTUP	1	200.000,00	1	200.000,00	-	-	-	-
DEKA DİJİTAL TELEKOMÜNİKASYON HİZ.A.Ş.	MEKTUP	1	34.800,00	1	34.800,00	-	-	-	-
DOĞRULUK BETON ÇİMENTO İNŞ. VE MALZ. AKARY.TAŞ.SAN TİC.LTD.ŞTİ.	MEKTUP	1	29.014,50	1	29.014,50	-	-	-	-
MES MEDİKAL ELEKTRONİK . SAN.VE TİC. LTD.ŞTİ.	MEKTUP	1	2.450,00	1	2.450,00	-	-	-	-
SUTOPRAK İNŞ. TAAH. SAN.VE TİC. A.Ş.	MEKTUP	1	300,00	1	300,00	-	-	-	-
SADULLAH ÇELİKER	MEKTUP	1	178.428,00	1	178.428,00	-	-	-	-
BURAK MİMARLIK MÜHENDİSLİK İNŞ.SAN.VE TİC.LTD.ŞTİ	MEKTUP	1	132.000,00	1	132.000,00	-	-	-	-
İPRAGAZ A.Ş EGE BÖLGE MÜDÜRLÜĞÜ	MEKTUP	1	11.700,00	1	11.700,00	-	-	-	-
BİZNET BİLİŞİM SİS.VE DAN.SAN.TİC.AŞ.	MEKTUP	1	9.408,00	1	9.408,00	-	-	-	-
MARTİD MİM.İNŞAAT SAN.VE TİC.LTD.ŞTİ	MEKTUP	1	13.305,60	1	13.305,60	-	-	-	-
MEDİSAN TIBBİ MALZEME TURİZM İTHALAT İHR.SAN.VE TİC.LTD.ŞTİ.	MEKTUP	1	11.520,00	1	11.520,00	-	-	-	-
DRAEGER MEDİKAL TİCARET VE SERVİS ANONİM ŞİRKETİ	MEKTUP	1	1.225,00	1	1.225,00	-	-	-	-
	MEKTUP	1	2.066,00	1	2.066,00	-	-	-	-

TEMİNAT MEKTUPLARI SAYIM TUTANAĞI (₺)

KURUMUN	Adı : İZMİR BÜYÜKŞEHİR BELEDİYESİ	Günü : 31
	Kodu : 46-35-1	Ayı : 12
		Yılı : 2018

SAYIM SONUCUNDA BULUNAN DEĞERLERİN									
KİME AİT OLDUĞU	CİNSİ	ADEĐİ	TUTARI	SAYIMDA BULUNAN MİKTAR		NOKSAN		FAZLASI	
				ADET	TUTAR	ADET	TUTAR	ADET	TUTAR
MANEVRA OTO. PETR.TAR.TURZ.GIDA İNŞ. TAAH. SAN.VE TİC.LTD.ŞTİ.	MEKTUP	1	7.800,00	1	7.800,00	-	-	-	-
TEMLSU ULUSSARARASI MÜHENDİSLİK HİZ.A.Ş.	MEKTUP	1	90.000,00	1	90.000,00	-	-	-	-
BİLİR TİCARET ÜLKÜ YEŞİM BİLİR	MEKTUP	1	5.690,00	1	5.690,00	-	-	-	-
SER-MED TIB.CİH.İTH.İHR.PAZ.SAN.TİC.LTD.ŞTİ.	MEKTUP	1	900,00	1	900,00	-	-	-	-
BİLGİTÜRK BİLGİSAYAR TEKNOLOJİLERİ A.Ş.	MEKTUP	1	10.500,00	1	10.500,00	-	-	-	-
RIZA BALLIKAYA	MEKTUP	1	33.000,00	1	33.000,00	-	-	-	-
GÜLERMAK AĞIR SAN. İNŞ. VE TAAH. A.Ş.	MEKTUP	1	1.508.710,08	1	1.508.710,08	-	-	-	-
TÜRKSAT UYDU HABERLEŞME KABLO TV VE İŞLETME A.Ş.	MEKTUP	1	370.000,00	1	370.000,00	-	-	-	-
AYDIN TANRIVERDİ İNŞAAT MÜHENDİSLİK	MEKTUP	1	64.461,00	1	64.461,00	-	-	-	-
MAPEK İNŞ. VE TİC. AŞ.	MEKTUP	1	31.190,00	1	31.190,00	-	-	-	-
MAPEK İNŞ. VE TİC. AŞ.	MEKTUP	1	4.300,00	1	4.300,00	-	-	-	-
YAPI STS İNŞ. TAAH. MAD. SAN. VE TİC.A.Ş.	MEKTUP	1	22.000,00	1	22.000,00	-	-	-	-
İZBETON İZMİR BÜYÜKŞEHİR BELEDİYESİ BETON VE ASFALT ENERJİ ÜRETİM VE DAĞITIM TESİSLERİ SU KANALİZASYON TİCARET VE SANAYİ ANONİM ŞİRKETİ	MEKTUP	1	1.461.804,00	1	1.461.804,00	-	-	-	-
VARLI PET.ÜR.SAN.TİC.AŞ.	MEKTUP	1	310.000,00	1	310.000,00	-	-	-	-
SUPERONLİNE İLETİŞİM HİZMETLERİ A.Ş.	MEKTUP	1	3.027,00	1	3.027,00	-	-	-	-
KUZENLER PROJE İNŞAAT SANAYİ VE TİCARET ANONİM ŞİRKETİ	MEKTUP	1	80.000,00	1	80.000,00	-	-	-	-
ADNAN ÖZDEN	MEKTUP	1	569.200,00	1	569.200,00	-	-	-	-
ŞENSAN OTOMOTİV SAN VE TİC.A.Ş.	MEKTUP	1	17.400,00	1	17.400,00	-	-	-	-
İNCEKARALAR TIBBİ CİHAZLAR TİCARET A.Ş.	MEKTUP	1	1.920,00	1	1.920,00	-	-	-	-
MUTLU AKHAN	MEKTUP	1	17.079,00	1	17.079,00	-	-	-	-
İLKİZ ORMAN ÜRÜNLERİ TEKSTİL TEMİZLİK İNŞAAT NAKLİYE PETROL TURİZM İTHALAT İHRACAT SANAYİ VE TİCARET LİMİTED ŞİRKETİ	MEKTUP	1	25.830,00	1	25.830,00	-	-	-	-
LADİN İNŞAAT PROJE A.Ş.	MEKTUP	1	900.000,00	1	900.000,00	-	-	-	-
ATZ ENERJİ İNŞAAT SAN VE TİC.A.Ş.	MEKTUP	1	900.000,00	1	900.000,00	-	-	-	-
ÖZAN GRUP OTOMAASYON PEYZAJ İNŞAAT TEM. TAH.SAN.VE TİC.LTD	MEKTUP	1	235.000,00	1	235.000,00	-	-	-	-
HGG İNŞAAT ANONİM ŞİRKETİ	MEKTUP	1	250.000,00	1	250.000,00	-	-	-	-
HGG İNŞAAT ANONİM ŞİRKETİ	MEKTUP	1	75.000,00	1	75.000,00	-	-	-	-
SUPERONLİNE İLETİŞİM HİZMETLERİ A.Ş.	MEKTUP	1	530.000,00	1	530.000,00	-	-	-	-
SERKAN ERDOĞAN	MEKTUP	1	3.120,00	1	3.120,00	-	-	-	-
EGE REFERANS TIBBİ CİHAZLAR SAN. TİC. LTD. ŞTİ.	MEKTUP	1	1.742,40	1	1.742,40	-	-	-	-
ALARKO CARRIER SANAYİ VETİCARET A.Ş. SATIŞ MÜESSESESİ-SATIŞ SONRASI HİZM.	MEKTUP	1	3.390,00	1	3.390,00	-	-	-	-
ABONE TEMİZLİK MALZEMELERİ HİZ. SAN. TİC. LTD. ŞTİ.	MEKTUP	1	26.000,00	1	26.000,00	-	-	-	-
ERDAL SÖNMEZ	MEKTUP	1	35.760,00	1	35.760,00	-	-	-	-
AKBERK İNŞ. SAN. VE TİC.LTD.ŞTİ.	MEKTUP	1	15.863,00	1	15.863,00	-	-	-	-
MERAL YAVUZ SANÖZ GIDA TEM.MAL.İÇ VE DIŞ TİC.	MEKTUP	1	5.000,00	1	5.000,00	-	-	-	-
MERAL YAVUZ SANÖZ GIDA TEM.MAL.İÇ VE DIŞ TİC.	MEKTUP	1	7.620,00	1	7.620,00	-	-	-	-
OSCAR SİGORTA ARACILIK HİZ. LTD.ŞTİ.	MEKTUP	1	414.000,00	1	414.000,00	-	-	-	-
CANON MEDİKAL SİSTEMLER TÜRKİYE A.Ş.	MEKTUP	1	1.573,00	1	1.573,00	-	-	-	-
TÜRKSAT UYDU HABERLEŞME KABLO TV VE İŞLETME A.Ş.	MEKTUP	1	80.000,00	1	80.000,00	-	-	-	-
TÜRKSAT UYDU HABERLEŞME KABLO TV VE İŞLETME A.Ş.	MEKTUP	1	160.000,00	1	160.000,00	-	-	-	-
KAREL ELEKTRONIKSAN. VE TİC. A.Ş.	MEKTUP	1	120.000,00	1	120.000,00	-	-	-	-
BİRBÖLÜKS PLANLAMA KENTSEL TASARIM MİM. PEYZAJ İNŞ. LTD. ŞTİ.	MEKTUP	1	21.000,00	1	21.000,00	-	-	-	-
ÖNSÖZ TURZ. VE MÜŞ. İNŞ. TAAH. A.Ş.	MEKTUP	1	160.488,00	1	160.488,00	-	-	-	-
ŞENTUR TUR.TAŞ.AR.KİR. VE KUR.HİZ.SAN.TİC.LTD.ŞTİ.	MEKTUP	1	630.000,00	1	630.000,00	-	-	-	-
COŞKUN ALTIN TAŞ. TUR.PET.ÜRN.İNŞ.GIDA TEKS.SAN VE TİC. LTD. ŞTİ.	MEKTUP	1	1.915,00	1	1.915,00	-	-	-	-
ULUBOL İNŞ.SAN. VE TİC. A.Ş.	MEKTUP	1	840.000,00	1	840.000,00	-	-	-	-
ASAY İLETİŞİM HİZM. SAN. VE TİC. A.Ş.	MEKTUP	1	31.488,00	1	31.488,00	-	-	-	-
YALÇINLAR AKARYAKIT OTO. NAK. PAZ. TİC.LTD.ŞTİ	MEKTUP	1	2.500.000,00	1	2.500.000,00	-	-	-	-
MATYA TURİZM İNŞ.GIDA TEKSTİL SAN.VE TİCLTD.ŞTİ.	MEKTUP	1	10.000,00	1	10.000,00	-	-	-	-
SADULLAH ÇELİKER	MEKTUP	1	120.000,00	1	120.000,00	-	-	-	-
ZİRVE EĞİTİM KURSLARI TEK. İLETİŞİM HİZ.SAN.TİC.LTD.ŞTİ.	MEKTUP	1	13.400,00	1	13.400,00	-	-	-	-
FOMA YAPI DERİ TEKS.HAY.BESİ.GIDA İNŞ.TİC.LTD.ŞTİ.	MEKTUP	1	65.583,00	1	65.583,00	-	-	-	-
RP MÜHENDİSLİK DANIŞMANLIK ENERJİ ELEKTRİK ELEKTRONİK SAN. VE TİC. LTD. ŞTİ.	MEKTUP	1	13.000,00	1	13.000,00	-	-	-	-
HGG İNŞAAT ANONİM ŞİRKETİ	MEKTUP	1	600.000,00	1	600.000,00	-	-	-	-
HGG İNŞAAT ANONİM ŞİRKETİ	MEKTUP	1	300.000,00	1	300.000,00	-	-	-	-
YAPI STS İNŞ. TAAH. MAD. SAN. VE TİC.A.Ş.	MEKTUP	1	19.000,00	1	19.000,00	-	-	-	-
PETRA İNSAN KAY. EĞT. DAN.SAN.TİC. LTD. ŞTİ.	MEKTUP	1	25.100,00	1	25.100,00	-	-	-	-
DOĞUKAN TURİZM TAŞIM.TEKS. REKLAM TEMİZ.SAN.TİC.LTD.ŞTİ.	MEKTUP	1	57.850,00	1	57.850,00	-	-	-	-
MENGERLER TİCARET TÜRK AŞ. İZMİR ŞUBESİ EGEMER	MEKTUP	1	3.000,00	1	3.000,00	-	-	-	-
ALARKO CARRIER SANAYİ VETİCARET A.Ş. SATIŞ MÜESSESESİ-SATIŞ SONRASI HİZM.	MEKTUP	1	3.470,00	1	3.470,00	-	-	-	-
ALARKO CARRIER SANAYİ VETİCARET A.Ş. SATIŞ MÜESSESESİ-SATIŞ SONRASI HİZM.	MEKTUP	1	1.687,00	1	1.687,00	-	-	-	-
YEKSAN GRUP TAAHHÜT İNŞAAT GIDA SAN. VE TİC. LTD. ŞTİ.	MEKTUP	1	183.000,00	1	183.000,00	-	-	-	-
SOLFEJ ORGANİZASYONAJANS R.T.N.M.Y.G.VESANA.HİZ. TİC.LTD.ŞTİ	MEKTUP	1	19.980,00	1	19.980,00	-	-	-	-
ALTU MİM. MÜH.LTD.ŞTİ.	MEKTUP	1	41.160,00	1	41.160,00	-	-	-	-
ACRENTGRE YAPI MÜH.TUR.GID.TEM.SAN.TİC.LTD.ŞTİ.	MEKTUP	1	3.250,00	1	3.250,00	-	-	-	-
VİP HAYVANCILIK VETERİNER MEDİKAL SAN. VE DIŞ TİC. LTD. ŞTİ	MEKTUP	1	1.250,00	1	1.250,00	-	-	-	-
MAPEK İNŞ. VE TİC. AŞ.	MEKTUP	1	21.525,00	1	21.525,00	-	-	-	-
MAPEK İNŞ. VE TİC. AŞ.	MEKTUP	1	114.120,00	1	114.120,00	-	-	-	-
MAPEK İNŞ. VE TİC. AŞ.	MEKTUP	1	11.919,00	1	11.919,00	-	-	-	-
EMI GRUP BİLGİ TEKNOLOJİLERİ A.Ş.	MEKTUP	1	77.385,00	1	77.385,00	-	-	-	-
MED-KİM KİMYA SAN. VE TİC. LTD. ŞTİ.	MEKTUP	1	6.480,00	1	6.480,00	-	-	-	-
MEDİTERA İTHALAT VE İHRACAT ANONİM ŞİRKETİ	MEKTUP	1	13.000,00	1	13.000,00	-	-	-	-
VALS ORG.AJ.REK.TRZ.NAK.MÜZ.YAP.GÖS.VE SANAT HİZ. TİC.LTD.ŞTİ	MEKTUP	1	43.709,85	1	43.709,85	-	-	-	-
TANER SOSYAL HİZ. İNŞ. TAŞ. GIDA İTH. İHR. SAN. TİC. LTD. ŞTİ.	MEKTUP	1	251.500,00	1	251.500,00	-	-	-	-
BOLU TED ECZA DEPOSU İLAÇ TAR. HAY. İNŞ. SAN. TİC. LTD. ŞTİ.	MEKTUP	1	487,00	1	487,00	-	-	-	-
BOLU TED ECZA DEPOSU İLAÇ TAR. HAY. İNŞ. SAN. TİC. LTD. ŞTİ.	MEKTUP	1	3.589,00	1	3.589,00	-	-	-	-

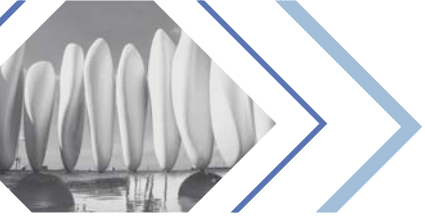

TEMİNAT MEKTUPLARI SAYIM TUTANAĞI (₺)

KURUMUN	Adı : İZMİR BÜYÜKŞEHİR BELEDİYESİ	Günü : 31
	Kodu : 46-35-1	Ayı : 12
		Yılı : 2018

SAYIM SONUCUNDA BULUNAN DEĞERLERİN									
KİME AİT OLDUĞU	CİNSİ	ADEĐİ	TUTARI	SAYIMDA BULUNAN MİKTAR		NOKSAN		FAZLASI	
				ADET	TUTAR	ADET	TUTAR	ADET	TUTAR
UMART MİM. MÜH. İNŞ. TAAH.SAN.TİC.LTD.ŞTİ.	MEKTUP	1	6.273,36	1	6.273,36	-	-	-	-
ESKA ECZA DEP. VE TIB. GEREÇLER SAN. VE TİC. LTD. ŞTİ.	MEKTUP	1	1.500,00	1	1.500,00	-	-	-	-
MESTEM ATIK YÖNETİM HİZ. LTD. ŞTİ.	MEKTUP	1	76.864,90	1	76.864,90	-	-	-	-
UBM ULUSLARARASI BİRLEŞMİŞ MÜŞAVİRLER MÜŞ.HİZ.A.Ş.	MEKTUP	1	1.140.000,00	1	1.140.000,00	-	-	-	-
BARANKAYA İNŞ.HAF.TAAH.AK.SAN.MAD.GID. TİC.A.Ş.	MEKTUP	1	45.680,00	1	45.680,00	-	-	-	-
GÜL ECZA DEPOSU SAN. VE TİC. A.Ş.	MEKTUP	1	2.200,00	1	2.200,00	-	-	-	-
ÖZ-SEL ECZA DEPOLARI TİC. VE PAZ. A.Ş.	MEKTUP	1	2.110,00	1	2.110,00	-	-	-	-
NEVZAT TOPALOĞLU	MEKTUP	1	35.000,00	1	35.000,00	-	-	-	-
ORC İNŞ. SAN. VE TİC. A.Ş.	MEKTUP	1	100.000,00	1	100.000,00	-	-	-	-
ETKİN TIBBİ CİHAZLAR SERVİS TİC.VE SAN.LTD.ŞTİ.	MEKTUP	1	1.393,50	1	1.393,50	-	-	-	-
INNOSA BİLİŞİM TEKNOLOJİLERİ YAPI SANAYİ VE TİCARET A.Ş.	MEKTUP	1	9.250,00	1	9.250,00	-	-	-	-
SUZAN TÜLEK	MEKTUP	1	54.800,00	1	54.800,00	-	-	-	-
KOÇAK FARMA İLAÇ VE KİMYA SAN.AŞ.	MEKTUP	1	1.760,00	1	1.760,00	-	-	-	-
DEKİM ECZA VE KİMYEVİ MD.TİC.SAN.A.Ş.	MEKTUP	1	900,00	1	900,00	-	-	-	-
MEDİFAR ECZA DEPOSU İLAÇ SAN.TİC.A.Ş.	MEKTUP	1	2.900,00	1	2.900,00	-	-	-	-
SUPERONLİNE İLETİŞİM HİZMETLERİ A.Ş.	MEKTUP	1	350.000,00	1	350.000,00	-	-	-	-
MEHMET ZEKİ BOZKURT	MEKTUP	1	369.891,00	1	369.891,00	-	-	-	-
VODAFONE NET İLETİŞİM HİZMETLERİ A.Ş.	MEKTUP	1	34.200,00	1	34.200,00	-	-	-	-
TÜRKİSAT UYDU HABERLEŞME KABLO TV VE İŞLETME A.Ş.	MEKTUP	1	400.000,00	1	400.000,00	-	-	-	-
BROART SANAT VE SERAMİK ATOLYESİ İTH. İHR. İNŞ. TAH. SAN. TİC. LTD. ŞTİ.	MEKTUP	1	3.780,00	1	3.780,00	-	-	-	-
OPTİM OBERMEYER PROJE TEKNİK BİLGİ İŞLEM MERKEZİ A.Ş.	MEKTUP	1	16.800,00	1	16.800,00	-	-	-	-
MAYA KIRTASIYE VE BİLGİSAYAR SİS.GIDA TEM.ÜRÜN.TİC.LTD.ŞTİ.	MEKTUP	1	4.000,00	1	4.000,00	-	-	-	-
KUBAT TEKSTİL TURİZM İNŞ.SAN.VE TİC.LTD.ŞTİ.	MEKTUP	1	100.000,00	1	100.000,00	-	-	-	-
YAPI STS İNŞ. TAAH. MAD. SAN. VE TİC.A.Ş.	MEKTUP	1	18.000,00	1	18.000,00	-	-	-	-
ANSAVA MÜHENDİSLİK ELEK. ELEKT. İNŞ. MAK. SAN. VE TİC. LTD. ŞTİ.	MEKTUP	1	150.000,00	1	150.000,00	-	-	-	-
ÇINAR HALKLA İLİŞ.TANITIM REK.SAN.VE TİC.A.Ş.	MEKTUP	1	71.000,00	1	71.000,00	-	-	-	-
SİSMEDEK MÜH. DAN. LAB. CİH. İML. SAN. TİC. LTD. ŞTİ.	MEKTUP	1	3.400,00	1	3.400,00	-	-	-	-
KORZA YAYINCILIK BASIM SAN.VE TİC.A.Ş.	MEKTUP	1	75.600,00	1	75.600,00	-	-	-	-
DOĞRULUK BETON ÇİMENTO İNŞ. VE MALZ. AKARY.TAŞ.SAN TİC.LTD.ŞTİ.	MEKTUP	1	68.500,00	1	68.500,00	-	-	-	-
GÜÇSAN MAKİNA SAN.TİC.LTD.ŞTİ	MEKTUP	1	20.400,00	1	20.400,00	-	-	-	-
İLKİZ ORMAN ÜRÜNLERİ TEKSTİL TEMİZLİK İNŞAAT NAKLİYE PETROL TURİZM İTHALAT İHRACAT SANAYİ VE TİCARET LİMİTED ŞİRKETİ	MEKTUP	1	72.000,00	1	72.000,00	-	-	-	-
GDZ ELEKTRİK DAĞITIM ANONİM ŞİRKETİ İZMİR İL MÜDÜRLÜĞÜ	MEKTUP	1	5.000.000,00	1	5.000.000,00	-	-	-	-
İZMİR DOĞALGAZ DAĞ. TİC. VE TAAH. A.Ş.	MEKTUP	1	5.000.000,00	1	5.000.000,00	-	-	-	-
BÜNYAMİN GÜNEŞ	MEKTUP	1	10.702,00	1	10.702,00	-	-	-	-
GÜLAÇTI KARDEŞLER GID.İNŞ.TURZ.TEKS.İTH.İHR.SAN.TİC.LTD.ŞTİ.	MEKTUP	1	287.100,00	1	287.100,00	-	-	-	-
SOLFEJ ORGANİZASYONAJANS R.T.N.M.Y.G.VESANA.HİZ. TİC.LTD.ŞTİ	MEKTUP	1	23.098,32	1	23.098,32	-	-	-	-
WAAGNER-BIRO AUSTRIA STAGE SYSTEMS AG	MEKTUP	1	4.740.000,00	1	4.740.000,00	-	-	-	-
ÇAĞDAN MÜHENDİSLİK MÜT.SAN.VE TİC.A.Ş.	MEKTUP	1	21.000.000,00	1	21.000.000,00	-	-	-	-
ÇELİKLERGRUP GIDA SEBZE MEYVE SAN. VE TİC. LTD. ŞTİ.	MEKTUP	1	35.000,00	1	35.000,00	-	-	-	-
ALTAŞ YAPI SAN VE TEM. HİZM. TİC. AŞ.	MEKTUP	1	950.000,00	1	950.000,00	-	-	-	-
İSTAŞ A.Ş.	MEKTUP	1	11.370,00	1	11.370,00	-	-	-	-
LEICA TEKNOLOJİ ÇÖZÜMLERİ DAĞITIM LTD. ŞTİ.	MEKTUP	1	690,00	1	690,00	-	-	-	-
FOLKART YAPI A.Ş.	MEKTUP	1	6.451.434,21	1	6.451.434,21	-	-	-	-
İNTEGRAL ARAŞTIRMA ORG.DANIŞ.PRJ.EĞT.TANT.HİZ.TURZ. TİC.SAN.LTD.ŞTİ.	MEKTUP	1	13.500,00	1	13.500,00	-	-	-	-
BETEK BOYA VEKİMYA SAN. A.Ş.	MEKTUP	1	7.448,00	1	7.448,00	-	-	-	-
ULUTEPE DANIŞMANLIK İNSAN KAY. VE EĞT. HİZ. SAN. TİC. LTD. ŞTİ.	MEKTUP	1	63.200,00	1	63.200,00	-	-	-	-
DYO BOYA FABRİKALARI SANAYİ VE TİCARET ANONİM ŞİRKETİ	MEKTUP	1	43.680,00	1	43.680,00	-	-	-	-
MAPEK İNŞ. VE TİC. AŞ.	MEKTUP	1	112.436,00	1	112.436,00	-	-	-	-
MAPEK İNŞ. VE TİC. AŞ.	MEKTUP	1	55.595,20	1	55.595,20	-	-	-	-
DOĞRULUK TİCARET KOLL. ŞTİ BESİM ATALAY ERTAN VE ORTAĞI	MEKTUP	1	7.000,00	1	7.000,00	-	-	-	-
MAPEK İNŞ. VE TİC. AŞ.	MEKTUP	1	14.554,00	1	14.554,00	-	-	-	-
DEK TAAHHÜT ENERJİ YAPI İNŞ.TARIM MEYVE MADENCİLİK MAKİNA KİMYEVİ MADDELER SAN. VE TİC. LTD. ŞTİ	MEKTUP	1	8.450,00	1	8.450,00	-	-	-	-
NACİ YILDIRIM	MEKTUP	1	56.000,00	1	56.000,00	-	-	-	-
ÇELİKAY MUTFAK EŞYALARI SANAYİ VE TİCARET A.Ş.	MEKTUP	1	7.320,00	1	7.320,00	-	-	-	-
FARFİSFON ELEK.ORG.SAN.VE TİC.LTD.ŞTİ.	MEKTUP	1	4.900,00	1	4.900,00	-	-	-	-
ATÖLYE 7 MİMARLIK MÜHENDİSLİK İNŞAAT SANAYİ TİCARET LİMİTED ŞİRKETİ	MEKTUP	1	36.000,00	1	36.000,00	-	-	-	-
SUPERONLİNE İLETİŞİM HİZMETLERİ A.Ş.	MEKTUP	1	250.000,00	1	250.000,00	-	-	-	-
GÜLERMAK AĞIR SAN. İNŞ. VE TAAH. A.Ş.	MEKTUP	1	1.630.326,86	1	1.630.326,86	-	-	-	-
İZMİR DENİZ İŞLT.NAK.VE TURZ.TİC.A.Ş. İZDENİZ	MEKTUP	1	7.100,00	1	7.100,00	-	-	-	-
EFEMMAK İTFAİYE ARAÇLARI ARAÇÜSTÜ EKİPMANLARI TEKS.GIDA SAN. VE TİC.LTD.ŞTİ.	MEKTUP	1	6.900,00	1	6.900,00	-	-	-	-
NUR-ZEN İNŞ.DEK..EML.GID.TEKS.MAK.İTH. İHR.SAN.TİC.LTD.ŞTİ.	MEKTUP	1	111.000,00	1	111.000,00	-	-	-	-
ALCON LABORATUVARLARI TİC. A.Ş.	MEKTUP	1	573,00	1	573,00	-	-	-	-
GÜVENAY İNŞAAT GIDA TURİZM SAN. VE TİC. LTD.ŞTİ.	MEKTUP	1	10.000,00	1	10.000,00	-	-	-	-
MATRİSLED ELEK.ELEKT.TİC.LTD.ŞTİ.	MEKTUP	1	14.000,00	1	14.000,00	-	-	-	-
HAZAROĞLU YAPI DEKORASYON İNŞAAT SAN.VE TİC.LTD.ŞTİ.	MEKTUP	1	24.000,00	1	24.000,00	-	-	-	-
BATİTEK MÜHENDİSLİK DOĞALGAZ DÖNÜŞÜM SİSTEMLERİ İNŞAAT TAAHHÜT TURİZM SAN. VE TİC. LTD. ŞTİ.	MEKTUP	1	8.640,00	1	8.640,00	-	-	-	-
BATİTEK MÜHENDİSLİK DOĞALGAZ DÖNÜŞÜM SİSTEMLERİ İNŞAAT TAAHHÜT TURİZM SAN. VE TİC. LTD. ŞTİ.	MEKTUP	1	8.640,00	1	8.640,00	-	-	-	-
DOĞANER TEMİZLİK MALZEMELERİ TİC.SAN.LTD.ŞTİ.	MEKTUP	1	4.680,00	1	4.680,00	-	-	-	-
CEMRE SOSYAL HİZM. TAŞ. TUR. SAN. TİC. LTD. ŞTİ.	MEKTUP	1	9.200,00	1	9.200,00	-	-	-	-
NEMKAR PLASTİK TEM. İNŞ. TEKS. SAN. VE TİC. LTD. ŞTİ.	MEKTUP	1	2.500,00	1	2.500,00	-	-	-	-
BALABAN HAFRİYAT İNŞ.TAAH.NAK.TİC.VE SAN LTD.ŞTİ.	MEKTUP	1	132.911,00	1	132.911,00	-	-	-	-
DEYAY TRAFİK SİSTEMLERİ İNŞ. SAN.VE TİC.LTD.ŞTİ.	MEKTUP	1	126.230,00	1	126.230,00	-	-	-	-
CESEM PLASTİK AMBALAJ TEM.MAD.SAN.VE TİC.LTD.ŞTİ.	MEKTUP	1	3.840,00	1	3.840,00	-	-	-	-
MEHMET TORUN	MEKTUP	1	4.000,00	1	4.000,00	-	-	-	-
ON-İS İNŞAAT TAAHHÜT ELEKTRİK ELEKTRONİK TIBBİ MALZEME PAZARLAMA TEMİZLİK GIDA MAKİNE BAKIM ONARIM TEKSTİL SANAYİ VE TİC.LTD.ŞTİ. İZMİR GAZİEMİR ŞUBESİ	MEKTUP	1	1.200,00	1	1.200,00	-	-	-	-

TEMİNAT MEKTUPLARI SAYIM TUTANAĞI (₺)

KURUMUN	Adı : İZMİR BÜYÜKŞEHİR BELEDİYESİ	Günü : 31
	Kodu : 46-35-1	Ay : 12
		Yılı : 2018

SAYIM SONUCUNDA BULUNAN DEĞERLERİN									
KİME AİT OLDUĞU	CİNSİ	ADEĐİ	TUTARI	SAYIMDA BULUNAN MİKTAR		NOKSAN		FAZLASI	
				ADET	TUTAR	ADET	TUTAR	ADET	TUTAR
EGEM MOTORLU ARAÇLAR TUR.İNŞ.SAN.VE TİC. LTD.ŞTİ.	MEKTUP	1	3.260,00	1	3.260,00	-	-	-	-
KUZENLER PROJE İNŞAAT SANAYİ VE TİCARET ANONİM ŞİRKETİ	MEKTUP	1	335.335,86	1	335.335,86	-	-	-	-
SELENJE İÇ VE DIŞ TİCARET LTD.ŞTİ.	MEKTUP	1	9.000,00	1	9.000,00	-	-	-	-
BOĞAZIÇI PROJE MÜHENDİSLİK A.Ş.	MEKTUP	1	431.340,00	1	431.340,00	-	-	-	-
NACI YILDIRIM	MEKTUP	1	83.400,00	1	83.400,00	-	-	-	-
KIRANN KURUMSAL TEKSTİL SAN. VE DIŞ TİC. LTD. ŞTİ.	MEKTUP	1	9.870,00	1	9.870,00	-	-	-	-
UMART MİM. MÜH. İNŞ. TAAH.SAN.TİC.LTD.ŞTİ.	MEKTUP	1	59.916,00	1	59.916,00	-	-	-	-
ÇİZGİM AJANS REKLAM TANITIM SANAYİ VE TİCARET LİMİTED ŞİRKETİ	MEKTUP	1	56.100,00	1	56.100,00	-	-	-	-
BS ULUSLARARASI MÜH.MÜŞ.İNŞ.VE TİC.LTD.ŞTİ	MEKTUP	1	11.300,00	1	11.300,00	-	-	-	-
AYSA ORGANİZASYON EĞLENCE SANAT HİZM. VE TURZ. LTD. ŞTİ.	MEKTUP	1	107.640,00	1	107.640,00	-	-	-	-
ZEO MİMARLIK KENTSEL TASARIM PEYZAJ İNŞ.SAN.TİC.LTD.ŞTİ.	MEKTUP	1	118.500,00	1	118.500,00	-	-	-	-
AK-OFİS PETROL ÜRÜNLERİ OTOM.OTO BAKIM SERVİS İNŞ.SAN.TİC.LTD.ŞTİ.	MEKTUP	1	50.000,00	1	50.000,00	-	-	-	-
YAPI STS İNŞ. TAAH. MAD. SAN. VE TİC.A.Ş.	MEKTUP	1	79.000,00	1	79.000,00	-	-	-	-
MAPEK İNŞ. VE TİC. AŞ.	MEKTUP	1	93.103,00	1	93.103,00	-	-	-	-
MAPEK İNŞ. VE TİC. AŞ.	MEKTUP	1	11.869,00	1	11.869,00	-	-	-	-
MAPEK İNŞ. VE TİC. AŞ.	MEKTUP	1	19.315,00	1	19.315,00	-	-	-	-
ISIGÜN MEDİKAL MÜH.SAN.VE TİC.A.Ş.	MEKTUP	1	5.280,00	1	5.280,00	-	-	-	-
ULUBOL İNŞ.SAN. VE TİC. A.Ş.	MEKTUP	1	520.000,00	1	520.000,00	-	-	-	-
MENGERLER TİCARET TÜRK AŞ. İZMİR ŞUBESİ EGEMER	MEKTUP	1	3.900,00	1	3.900,00	-	-	-	-
BALABAN HAFRİYAT İNŞ.TAAH.NAK.TİC.VE SAN LTD.ŞTİ.	MEKTUP	1	135.930,00	1	135.930,00	-	-	-	-
ALTAŞ YAPI SAN VE TEM. HİZM. TİC. AŞ.	MEKTUP	1	999.231,24	1	999.231,24	-	-	-	-
SNS FUARCILIK ORG. TİC.LTD.ŞTİ.	MEKTUP	1	11.532,00	1	11.532,00	-	-	-	-
AKORD ORGANİZASYON AJANS REKLAM PRODÜKSİYON TURİZM NAK. İNŞ. SAN. VE TİC. LTD. ŞTİ.	MEKTUP	1	30.018,88	1	30.018,88	-	-	-	-
ANSAVA MÜHENDİSLİK ELEK. ELEKT. İNŞ. MAK. SAN. VE TİC. LTD. ŞTİ.	MEKTUP	1	400.000,00	1	400.000,00	-	-	-	-
BADE ECZA DEPOSU TİC. LTD. ŞTİ.	MEKTUP	1	12.800,00	1	12.800,00	-	-	-	-
SELÇUK TANGÖR	MEKTUP	1	31.100,00	1	31.100,00	-	-	-	-
ÇEVRE İLAÇ MAKİNA SAN.VE TİC.LTD.ŞTİ.	MEKTUP	1	20.250,00	1	20.250,00	-	-	-	-
BORUSAN MAKİNA VE GÜÇ SİSTEMLERİ SAN. VE TİC. A.Ş.	MEKTUP	1	5.040,00	1	5.040,00	-	-	-	-
GÜÇBİRLİĞİ TAŞ.GIDA TURİZM AKAR.TAR. ÜRÜ NLERİ SAN.TİC.LTD.ŞT	MEKTUP	1	90.000,00	1	90.000,00	-	-	-	-
GÜÇBİRLİĞİ TAŞ.GIDA TURİZM AKAR.TAR. ÜRÜ NLERİ SAN.TİC.LTD.ŞT	MEKTUP	1	35.000,00	1	35.000,00	-	-	-	-
ENTOPEST ÇEVRE SAĞ. KİMYA İNŞ.SOS.HİZ.SAN.TİC.LTD. ŞTİ.	MEKTUP	1	99.000,00	1	99.000,00	-	-	-	-
SUZAN TÜLEK	MEKTUP	1	4.300,00	1	4.300,00	-	-	-	-
EKİP SPOR EKİPMANLARI İNŞ.SAN.TİC.LTD.ŞTİ.	MEKTUP	1	14.800,00	1	14.800,00	-	-	-	-
TEKNİKEL ELEKTRİK İNŞAAT TUR.SAN. VE TİC.LTD.ŞTİ..	MEKTUP	1	28.296,00	1	28.296,00	-	-	-	-
ERATAŞ İŞ GÜVENLİĞİ EKİPMANLARI SAN. VE TİC. LTD. ŞTİ.	MEKTUP	1	27.850,00	1	27.850,00	-	-	-	-
SUPERONLINE İLETİŞİM HİZMETLERİ A.Ş.	MEKTUP	1	450.000,00	1	450.000,00	-	-	-	-
ADEN SPOR MALZ. İML.SAN. TİC. LTD. ŞTİ.	MEKTUP	1	27.000,00	1	27.000,00	-	-	-	-
KOLEKTİF MİMARLAR LTD. ŞTİ.	MEKTUP	1	132.000,00	1	132.000,00	-	-	-	-
ALARKO CARRIER SANAYİ VETİCARET A.Ş. SATIŞ MÜESSESESİ-SATIŞ SONRASI HİZM.	MEKTUP	1	6.570,00	1	6.570,00	-	-	-	-
CEM AKOĞLU MİM. MÜH. İNŞ. FOT. SAN. VE TİC. LTD. ŞTİ.	MEKTUP	1	5.820,00	1	5.820,00	-	-	-	-
KUZENLER PROJE İNŞAAT SANAYİ VE TİCARET ANONİM ŞİRKETİ	MEKTUP	1	45.000,00	1	45.000,00	-	-	-	-
AKDENİZ OTOMOTİV OTO YEDEK PARÇA TİCARETİ CEMAL AKDENİZ	MEKTUP	1	5.250,00	1	5.250,00	-	-	-	-
O BEN DANIŞMANLIK BİLGİ İŞLEM EĞ. İNŞ. TEM. YEM. VE TUR. SAN. TİC. LTD. ŞTİ.	MEKTUP	1	156.000,00	1	156.000,00	-	-	-	-
İZMİR DOĞALGAZ DAĞ. TİC. VE TAAH. A.Ş.	MEKTUP	1	5.000.000,00	1	5.000.000,00	-	-	-	-
MEHMET TORUN	MEKTUP	1	1.195,00	1	1.195,00	-	-	-	-
ON-İS İNŞAAT TAAHHÜT ELEKTRİK ELEKTRONİK TIBBİ MALZEME PAZARLAMA TEMİZLİK GIDA MAKİNE BAKIM ONARIM TEKSTİL SANAYİ VE TİC.LTD.ŞTİ. İZMİR GAZİEMİR ŞUBESİ	MEKTUP	1	2.250,00	1	2.250,00	-	-	-	-
TANER SOSYAL HİZ. İNŞ. TAŞ. GIDA İTH. İHR. SAN. TİC. LTD. ŞTİ.	MEKTUP	1	17.500,00	1	17.500,00	-	-	-	-
BORUSAN MAK. VE GÜÇ SİST.SAN.VE TİC.A.Ş	MEKTUP	1	8.400,00	1	8.400,00	-	-	-	-
SİSTAŞ SAYISAL İLET.SAN.VE TİC. AŞ.	MEKTUP	1	39.000,00	1	39.000,00	-	-	-	-
NUKLEUS SAĞLIK ÜRÜN.TANI HİZM.SAN.VE TİC.LTD.ŞTİ.	MEKTUP	1	2.124,00	1	2.124,00	-	-	-	-
MENGERLER TİCARET TÜRK AŞ. İZMİR ŞUBESİ EGEMER	MEKTUP	1	44.000,00	1	44.000,00	-	-	-	-
AYDIN GRUP İŞ ELBİSELERİ SOS.HİZ.İNŞ.GIDA SAN.TİC.LTD.ŞTİ.	MEKTUP	1	5.700,00	1	5.700,00	-	-	-	-
AYDIN GRUP İŞ ELBİSELERİ SOS.HİZ.İNŞ.GIDA SAN.TİC.LTD.ŞTİ.	MEKTUP	1	1.250,00	1	1.250,00	-	-	-	-
TÜMAŞ TÜRK MÜH.MÜŞ.VE MÜT. A.Ş	MEKTUP	1	252.000,00	1	252.000,00	-	-	-	-
ŞENTUR TUR.TAŞ.AR.KİR. VE KUR.HİZ.SAN.TİC.LTD.ŞTİ.	MEKTUP	1	28.500,00	1	28.500,00	-	-	-	-
ÖLMEZ İNŞAAT ELEKTRİK TAAHHÜT SANAYİ VE TİCARET LİMİTED ŞİRKETİ	MEKTUP	1	300.000,00	1	300.000,00	-	-	-	-
ÖLMEZ İNŞAAT ELEKTRİK TAAHHÜT SANAYİ VE TİCARET LİMİTED ŞİRKETİ	MEKTUP	1	200.000,00	1	200.000,00	-	-	-	-
EA PROJE HARİTA İNŞAAT MÜHENDİSLİK MİMARLIK TURİZM DANIŞMANLIK MADENCİLİK EMLAK TEKSTİL SANAYİ VE TİCARET LİMİTED ŞİRKETİ	MEKTUP	1	1.400.000,00	1	1.400.000,00	-	-	-	-
TUDEKS MAK. PLAST. TAR. KALIP GID. SAN. VE TİC. LTD. ŞTİ.	MEKTUP	1	7.050,00	1	7.050,00	-	-	-	-
COŞKUN ALTIN TAŞ. TUR.PET.ÜRN.İNŞ.GIDA TEKS.SAN.VE TİC. LTD. ŞTİ.	MEKTUP	1	11.664,00	1	11.664,00	-	-	-	-
GENÇİZ FUARCILIK ORGANİZASYON TİC.LTD.ŞTİ.	MEKTUP	1	11.200,00	1	11.200,00	-	-	-	-
ACRENTEGRE YAPI MÜH.TUR.GID.TEM.SAN.TİC.LTD.ŞTİ.	MEKTUP	1	35.250,00	1	35.250,00	-	-	-	-
ÇAĞDAN MÜHENDİSLİK MÜT.SAN.VE TİC.A.Ş.	MEKTUP	1	18.000,00	1	18.000,00	-	-	-	-
PROJEN MİMARLIK- MÜŞAVİRLİK -DANIŞMANLIK MÜH.VE TİC.LTD.ŞTİ.	MEKTUP	1	24.000,00	1	24.000,00	-	-	-	-
EFEMMAK İTFAİYE ARAÇLARI ARAÇÜSTÜ EKİPMANLARI TEKS.GIDA SAN. VE TİC.LTD.ŞTİ.	MEKTUP	1	26.883,00	1	26.883,00	-	-	-	-
ÖZEN-EL İNŞ.TAAH.TUR.SAN.TİC.LTD.ŞTİ.	MEKTUP	1	636.720,00	1	636.720,00	-	-	-	-
PIRAMİT DEK. İNŞ. ELK. TAAH. SAN. TİC. LTD. ŞTİ. & MEHMET ÖTEK ADI ORTAKLIĞI	MEKTUP	1	486.000,00	1	486.000,00	-	-	-	-
CELAL KOÇ MÜH. MİM.İNŞ.TAAH.TURZ.SAN.VE.TİC.LTD.ŞT	MEKTUP	1	9.495,00	1	9.495,00	-	-	-	-
İNNODERM MEDİKAL ÜR.TİC.A.Ş.	MEKTUP	1	46.300,00	1	46.300,00	-	-	-	-

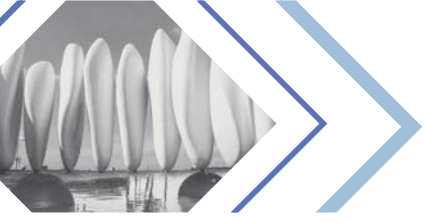

TEMİNAT MEKTUPLARI SAYIM TUTANAĞI (₺)

KURUMUN	Adı : İZMİR BÜYÜKŞEHİR BELEDİYESİ	Günü : 31
	Kodu : 46-35-1	Ay : 12
		Yılı : 2018

SAYIM SONUCUNDA BULUNAN DEĞERLERİN									
KİME AİT OLDUĞU	CİNSİ	ADETİ	TUTARI	SAYIMDA BULUNAN MİKTAR		NOKSAN		FAZLASI	
				ADET	TUTAR	ADET	TUTAR	ADET	TUTAR
İLSER HAŞERÉ İLAÇ VE MAKİNALARI SAN.TİC.A.Ş.	MEKTUP	1	24.000,00	1	24.000,00	-	-	-	-
İNKA MÜH. İNŞ.TUR.İTH.İHR.SAN.TİC.LTD.ŞTİ.	MEKTUP	1	2.500,00	1	2.500,00	-	-	-	-
ÖLMEZ İNŞAAT ELEKTRİK TAAHHÜT SANAYİ VE TİCARET LİMİTED ŞİRKETİ	MEKTUP	1	26.000,00	1	26.000,00	-	-	-	-
BETÜL BUZLUDAĞ AYDEMİR	MEKTUP	1	3.754,80	1	3.754,80	-	-	-	-
PARKFİT KENT EKİPMANLARI SAN.VE TİC.LTD. ŞTİ.	MEKTUP	1	138.000,00	1	138.000,00	-	-	-	-
SYM GRUP DEMİR ÇELİK İMALAT İNŞ.SAN.VE TİC.LTD.ŞTİ.	MEKTUP	1	95.618,00	1	95.618,00	-	-	-	-
ARSEL GROUP REKLAMCIKILIK MEDYA İLETİŞİM TURİZM DANŞ.ORG.ORG. TİC.LTD.ŞTİ.	MEKTUP	1	58.000,00	1	58.000,00	-	-	-	-
GÜVEN İNŞ.TAH.TİC.VE SAN.A.Ş.	MEKTUP	1	925.000,00	1	925.000,00	-	-	-	-
ELKO ASANSÖR SANAYİ VE TİC.LTD.ŞTİ.	MEKTUP	1	2.094,60	1	2.094,60	-	-	-	-
MEHMET ÖTEK	MEKTUP	1	43.000,00	1	43.000,00	-	-	-	-
TÜM TEDARİK İÇ VE DIŞ TİC. A.Ş.	MEKTUP	1	13.128,00	1	13.128,00	-	-	-	-
KEMAL TOPRAK MAK.HIRD.BİLG.İNŞ.SAN.VE TİC.LTD.ŞTİ.	MEKTUP	1	2.982,00	1	2.982,00	-	-	-	-
ÖNSÖZ TURZ. VE MÜŞ. İNŞ. TAAH. A.Ş.	MEKTUP	1	385.050,00	1	385.050,00	-	-	-	-
ÖNSÖZ TURZ. VE MÜŞ. İNŞ. TAAH. A.Ş.	MEKTUP	1	385.050,00	1	385.050,00	-	-	-	-
TÜMAŞ TÜRK MÜH.MÜŞ.VE MÜT. A.Ş.	MEKTUP	1	27.000,00	1	27.000,00	-	-	-	-
SYM GRUP DEMİR ÇELİK İMALAT İNŞ.SAN.VE TİC.LTD.ŞTİ.	MEKTUP	1	3.733,00	1	3.733,00	-	-	-	-
İZKA GAYRİMENKUL İNŞ. A.Ş.	MEKTUP	1	25.000,00	1	25.000,00	-	-	-	-
YAPI STS İNŞ. TAAH. MAD. SAN. VE TİC.A.Ş.	MEKTUP	1	42.050,00	1	42.050,00	-	-	-	-
YAPISAN PARK ÇOCUK OYUN PARKI İMALATI İNŞ. SAN. TİC. LTD. ŞTİ.	MEKTUP	1	56.526,00	1	56.526,00	-	-	-	-
ANSAVA MÜHENDİSLİK ELEK. ELEKT. İNŞ. MAK. SAN. VE TİC. LTD. ŞTİ.	MEKTUP	1	250.000,00	1	250.000,00	-	-	-	-
PORTAL MİMARLIK İNŞAAT MOBİLYA SAN.VE TİC.LTD.ŞTİ.	MEKTUP	1	9.900,00	1	9.900,00	-	-	-	-
GİRİŞİM TELEKOMÜNİKASYON İNŞ.TAAH.TUR.EL PRO.DAN.SAN.LTD.ŞTİ.	MEKTUP	1	252.000,00	1	252.000,00	-	-	-	-
İZMİR DOĞALGAZ DAĞ. TİC. VE TAAH. A.Ş.	MEKTUP	1	7.000.000,00	1	7.000.000,00	-	-	-	-
MKG KOMPOZİT İNŞ.TEKS.LTD.ŞTİ.	MEKTUP	1	26.100,00	1	26.100,00	-	-	-	-
FMB HIRDAVAT MAK. ELEKT. İNŞAAT YEDEK PARÇA TAAH. TİC. VE SAN. LTD. ŞTİ.	MEKTUP	1	4.755,00	1	4.755,00	-	-	-	-
AKORD ORGANİZASYON AJANS REKLAM PRODÜKSİYON TURİZM NAK. İNŞ. SAN. VE TİC. LTD. ŞTİ.	MEKTUP	1	42.956,55	1	42.956,55	-	-	-	-
VODAFONE TELEKOMÜNİKASYON AŞ.	MEKTUP	1	18.700,00	1	18.700,00	-	-	-	-
GÖZÜYİLMAZ MÜH.İNŞ.GEMİ SAN.TİC.LTD.ŞTİ	MEKTUP	1	13.410,00	1	13.410,00	-	-	-	-
AGRA KENT HİZ.İNŞ.SAN.VE TİC. A.Ş.	MEKTUP	1	2.509.082,00	1	2.509.082,00	-	-	-	-
DOĞUKAN TURİZM TAŞIM.TEKS. REKLAM TEMİZ.SAN.TİC.LTD.ŞTİ.	MEKTUP	1	1.200,00	1	1.200,00	-	-	-	-
ÖNDER KAYNAK MAKİNA VE MALZ. SAN. TİC. LTD. ŞTİ.	MEKTUP	1	4.000,00	1	4.000,00	-	-	-	-
ÖNDER KAYNAK MAKİNA VE MALZ. SAN. TİC. LTD. ŞTİ.	MEKTUP	1	200,00	1	200,00	-	-	-	-
ANSAVA MÜHENDİSLİK ELEK. ELEKT. İNŞ. MAK. SAN. VE TİC. LTD. ŞTİ.	MEKTUP	1	345.560,00	1	345.560,00	-	-	-	-
CR UULSARARASI KURTARMA VE EM. EKİP. İTH. İHR. LTD. ŞTİ.	MEKTUP	1	102.750,00	1	102.750,00	-	-	-	-
ÖVGÜ İNŞAAT TESİSAT TUR.PET.ÜRÜN.TİC. VE SAN.LTD.ŞTİ.	MEKTUP	1	13.500,00	1	13.500,00	-	-	-	-
BATI LASTİK TİCARET SANAYİ A.Ş.	MEKTUP	1	9.000,00	1	9.000,00	-	-	-	-
DOĞANER TEMİZLİK MALZEMELERİ TİC.SAN.LTD.ŞTİ.	MEKTUP	1	1.040,00	1	1.040,00	-	-	-	-
İBRAHİM İBREŞOĞLU	MEKTUP	1	15.480,00	1	15.480,00	-	-	-	-
MC SİSTEM ELEKTRONİK ELEKTRİK MÜH.İNŞ.TAAH.SAN.VE TİC.A.Ş.	MEKTUP	1	40.000,00	1	40.000,00	-	-	-	-
TEKİN TÜKETİM MADDELERİ DAĞ.SAN.VE TİC.LTD.ŞTİ.	MEKTUP	1	3.000,00	1	3.000,00	-	-	-	-
CAPS KENTSEL TASARIM MİM. PEYZAJ MİM. MÜH. VE DAN. LTD. ŞTİ.	MEKTUP	1	5.381,00	1	5.381,00	-	-	-	-
FEC REKLAMCIKILIK TURİZM İNŞ.VE RES.İŞ.SAN VE TİC.LTD.ŞTİ.	MEKTUP	1	78.000,00	1	78.000,00	-	-	-	-
İZ PROJE MÜH. MÜŞ. İNŞ. TİC. LTD. ŞTİ.	MEKTUP	1	6.500,00	1	6.500,00	-	-	-	-
KEMAL TOPRAK MAK.HIRD.BİLG.İNŞ.SAN.VE TİC.LTD.ŞTİ.	MEKTUP	1	12.840,00	1	12.840,00	-	-	-	-
MUSTAFA ATALAN	MEKTUP	1	2.964,00	1	2.964,00	-	-	-	-
HASAN UFUK ÖZİŞİK	MEKTUP	1	41.332,50	1	41.332,50	-	-	-	-
MAPEK İNŞ. VE TİC. AŞ.	MEKTUP	1	14.515,00	1	14.515,00	-	-	-	-
MAPEK İNŞ. VE TİC. AŞ.	MEKTUP	1	60.355,00	1	60.355,00	-	-	-	-
MAPEK İNŞ. VE TİC. AŞ.	MEKTUP	1	6.575,00	1	6.575,00	-	-	-	-
ASTER ENERJİ ELEK. MALZ. İNŞ. SAN. VE TİC. LTD. ŞTİ.	MEKTUP	1	18.200,00	1	18.200,00	-	-	-	-
ÇİĞLİ İŞ GÜVENLİĞİ HIRD. DERİ VE TEKS.KONF. ÜRN.SAN.TİC.LTD.ŞTİ.	MEKTUP	1	28.080,00	1	28.080,00	-	-	-	-
SIRRI GÜRLER	MEKTUP	1	12.668,00	1	12.668,00	-	-	-	-
ERA DENİZCİLİK METAL İŞLEME RIZA AĞYÜZ	MEKTUP	1	28.000,00	1	28.000,00	-	-	-	-
FOLKART YAPI SANAYİ TİCARET ANONİM ŞİRKETİ	MEKTUP	1	2.042.110,41	1	2.042.110,41	-	-	-	-
PROVİS BİLGİ SİSTEMLERİ YAZILIM DON.HİZM.İLET.DAN.PAZ.TİC.LTD.ŞTİ.	MEKTUP	1	29.250,00	1	29.250,00	-	-	-	-
YAPI STS İNŞ. TAAH. MAD. SAN. VE TİC.A.Ş.	MEKTUP	1	31.500,00	1	31.500,00	-	-	-	-
REMİZİ TURAN	MEKTUP	1	12.180,00	1	12.180,00	-	-	-	-
YARDIMCILAR OTOMOTİV TİC. VE SAN. LTD. ŞTİ.	MEKTUP	1	2.220,00	1	2.220,00	-	-	-	-
METEOR MÜZİK SES İŞİK ANONS SİS. SAN. VE TİC.LTD.ŞTİ.	MEKTUP	1	22.500,00	1	22.500,00	-	-	-	-
GÜLERMAK AĞIR SAN. İNŞ. VE TAAH. A.Ş.	MEKTUP	1	1.631.704,23	1	1.631.704,23	-	-	-	-
AGK YAPI İNŞAAT ELEKTRİK ELEKTRONİK TEMİZLİK TURİZM OTOMOTİV SANAYİ VE TİCARET LİMİTED ŞİRKETİ	MEKTUP	1	13.000,00	1	13.000,00	-	-	-	-
AY BAK GÜÇ SİSTEMLERİ TİCARET LİMİTED ŞİRKETİ	MEKTUP	1	23.700,00	1	23.700,00	-	-	-	-
MEHMET ÖTEK	MEKTUP	1	149.000,00	1	149.000,00	-	-	-	-
GÜLEÇLER GİYİM-ERSAN GÜLEÇ	MEKTUP	1	39.000,00	1	39.000,00	-	-	-	-
BADE ECZA DEPOSU TİC. LTD. ŞTİ.	MEKTUP	1	55.800,00	1	55.800,00	-	-	-	-
NOVTEK ENERJİ ELEKTRİK ÜRETİM A.Ş.	MEKTUP	1	15.000.000,00	1	15.000.000,00	-	-	-	-
NOVTEK ENERJİ ELEKTRİK ÜRETİM A.Ş.	MEKTUP	1	5.000.000,00	1	5.000.000,00	-	-	-	-
NOVTEK ENERJİ ELEKTRİK ÜRETİM A.Ş.	MEKTUP	1	5.584.027,74	1	5.584.027,74	-	-	-	-
LAVA MÜH. MÜŞ.İNŞ. BİLG. TURZ. SAN. VE TİC. LTD. ŞTİ.	MEKTUP	1	10.740,00	1	10.740,00	-	-	-	-
SMT MEDİKAL TIBBİ MALZEME İTH.İHR. SAN.TİC.LTD.ŞTİ.	MEKTUP	1	11.760,00	1	11.760,00	-	-	-	-
ESENBOĞA OTOMOTİV SANAYİ VE TİC.LTD.ŞTİ.	MEKTUP	1	6.200,00	1	6.200,00	-	-	-	-
POTENT ÇEVRE SAĞLIĞI TARIM GIDA TUR.İNŞ.ORG.TİC.SAN.LTD.ŞTİ.	MEKTUP	1	13.000,00	1	13.000,00	-	-	-	-
ÇEİP GIDA PAZARLAMA TURZ. DAN.İNŞ. TEMZ. İTH.İHR.SAN.VE TİC. LTD. ŞTİ.	MEKTUP	1	110.200,00	1	110.200,00	-	-	-	-
MAPEK İNŞ. VE TİC. AŞ.	MEKTUP	1	73.948,00	1	73.948,00	-	-	-	-
MAPEK İNŞ. VE TİC. AŞ.	MEKTUP	1	40.320,00	1	40.320,00	-	-	-	-
MAPEK İNŞ. VE TİC. AŞ.	MEKTUP	1	18.755,00	1	18.755,00	-	-	-	-

TEMİNAT MEKTUPLARI SAYIM TUTANAĞI (B)

KURUMUN	Adı : İZMİR BÜYÜKŞEHİR BELEDİYESİ	Günü : 31
	Kodu : 46-35-1	Ayı : 12
		Yılı : 2018

SAYIM SONUCUNDA BULUNAN DEĞERLERİN									
KİME AİT OLDUĞU	CİNSİ	ADETİ	TUTARI	SAYIMDA BULUNAN MİKTAR		NOKSAN		FAZLASI	
				ADET	TUTAR	ADET	TUTAR	ADET	TUTAR
CADBİM BİLGİSAYAR ÖZEL EĞİT.DANIŞ.PAZ. SAN.TİC.LTD.ŞTİ.	MEKTUP	1	32.613,60	1	32.613,60	-	-	-	-
ÖLMEZ İNŞAAT ELEKTRİK TAAHHÜT SANAYİ VE TİCARET LİMİTED ŞİRKETİ	MEKTUP	1	126.000,00	1	126.000,00	-	-	-	-
PARDUS TANITIM BASIM YAYIN ORG. SAN. VE TİC. LTD. ŞTİ.	MEKTUP	1	39.000,00	1	39.000,00	-	-	-	-
OZAN GRUP OTOMAŞYON PEYZAJ İNŞAAT TEM. TAH.SAN.VE TİC.LTD	MEKTUP	1	15.000,00	1	15.000,00	-	-	-	-
REYHAN PASTANESİ TUNCAY REYHAN VE ORTAKLARI	MEKTUP	1	13.275,00	1	13.275,00	-	-	-	-
CENER MAG ARAÇ VE MAKİNA SAN. VE TİC.A.Ş.	MEKTUP	1	5.949,00	1	5.949,00	-	-	-	-
PİRAMİT DEKORASYON İNŞ. ELEKT. TAAH. SAN. TİC. LTD.ŞTİ	MEKTUP	1	58.000,00	1	58.000,00	-	-	-	-
TÜRKSAT UYDU HABERLEŞME KABLO TV VE İŞLETME A.Ş.	MEKTUP	1	90.000,00	1	90.000,00	-	-	-	-
ÖZGÜR SEVİN	MEKTUP	1	13.500,00	1	13.500,00	-	-	-	-
ZRD MÜHENDİSLİK MÜŞAVİRLİK TAAHHÜT SANAYİ VE TİC. A.Ş.	MEKTUP	1	350.000,00	1	350.000,00	-	-	-	-
EGESEL OTO.PEY.İNŞ.TEM.TAAH.ARAÇ.KİR. İŞ SAĞ.VEGÜV. İŞYERİ									
HEK.DAN.HİZ.SAN.VE TİC.LTD.ŞTİ	MEKTUP	1	71.500,00	1	71.500,00	-	-	-	-
A2-GEOTEKNİK YER BİLİMLERİ SONDI. İNŞ. VE SAN. TİC.LTD.ŞTİ.	MEKTUP	1	11.580,00	1	11.580,00	-	-	-	-
GÜLERMAK AĞIR SAN. İNŞ. VE TAAH. A.Ş.	MEKTUP	1	184.863.213,39	1	184.863.213,39	-	-	-	-
TEOS ELEKTRİK İNŞAAT LİMİTED ŞİRKETİ	MEKTUP	1	102.000,00	1	102.000,00	-	-	-	-
ÖNAR ARAŞTIRMA YÖNETİM DAN. TEM İNŞ LTD ŞTİ	MEKTUP	1	121.000,00	1	121.000,00	-	-	-	-
FATMA KARAKOYUN	MEKTUP	1	1.692,00	1	1.692,00	-	-	-	-
BORUSAN MAK. VE GÜÇ SİST.SAN.VE TİC.A.Ş	MEKTUP	1	5.300,00	1	5.300,00	-	-	-	-
BORUSAN MAK. VE GÜÇ SİST.SAN.VE TİC.A.Ş	MEKTUP	1	1.680,00	1	1.680,00	-	-	-	-
TEOS ELEKTRİK İNŞAAT LİMİTED ŞİRKETİ	MEKTUP	1	336.000,00	1	336.000,00	-	-	-	-
Dİ STUDIO MİMARLIK HİZ. İLKER ÖZDEL	MEKTUP	1	9.450,00	1	9.450,00	-	-	-	-
AHMET ÇETİN	MEKTUP	1	2.781,66	1	2.781,66	-	-	-	-
EKOMED SAĞ.ÜR.TURZ.İNŞAAT SAN. VE TİC.LTD.ŞTİ.	MEKTUP	1	4.571,00	1	4.571,00	-	-	-	-
MERİL TIBBİ CİHAZLAR İMALAT VE TİCARET A.Ş.	MEKTUP	1	21.900,00	1	21.900,00	-	-	-	-
BİMTAŞ ELEK.ELEKTRONİK İLT.HİZ.GIDA SAN.TİC.LTD.ŞTİ.	MEKTUP	1	17.500,00	1	17.500,00	-	-	-	-
ERAL İNSAN KAYNAKLARI PEYZAJ İNŞAAT TEMİZLİK SANAYİ VE TİCARET LİMİTED ŞİRKETİ	MEKTUP	1	478.500,00	1	478.500,00	-	-	-	-
ERAL İNSAN KAYNAKLARI PEYZAJ İNŞAAT TEMİZLİK SANAYİ VE TİCARET LİMİTED ŞİRKETİ	MEKTUP	1	47.500,00	1	47.500,00	-	-	-	-
ERAL İNSAN KAYNAKLARI PEYZAJ İNŞAAT TEMİZLİK SANAYİ VE TİCARET LİMİTED ŞİRKETİ	MEKTUP	1	200.000,00	1	200.000,00	-	-	-	-
İMLANTCAST SAĞLIK ÜRÜNLERİ PAZ VE SAN. TİC. LTD. ŞTİ.	MEKTUP	1	70.500,00	1	70.500,00	-	-	-	-
İSKELE EĞİTİM SAĞLIK VE TURİZM HİZMETLERİ SANAYİ VE TİCARET LTD. ŞTİ.	MEKTUP	1	15.600,00	1	15.600,00	-	-	-	-
İNFA İNŞAAT SANAYİ VE TİCARET LTD.ŞTİ.	MEKTUP	1	148.500,00	1	148.500,00	-	-	-	-
PROMAKİM BOYA REKL.MAK.SAN.VE TİC.A.Ş.	MEKTUP	1	11.188,77	1	11.188,77	-	-	-	-
ARTORUN GIDA PAZ.TİC. MEHMET TORUN	MEKTUP	1	782,40	1	782,40	-	-	-	-
AGD ORGANİZASYON ARAŞTIRMA DAN. BİL. YAPI VE YAPI MLZ. SAN. TİC. LTD. ŞTİ.	MEKTUP	1	80.000,00	1	80.000,00	-	-	-	-
AGD ORGANİZASYON ARAŞTIRMA DAN. BİL. YAPI VE YAPI MLZ. SAN. TİC. LTD. ŞTİ.	MEKTUP	1	109.466,75	1	109.466,75	-	-	-	-
JOHNSON CONTROLS KLİMA VE SOĞUTMA SERV. SAN.VE TİC. A.Ş	MEKTUP	1	3.507,54	1	3.507,54	-	-	-	-
ÖZZAFER OTO YEDEK PARÇA TİC.VE SAN.LTD.ŞTİ.	MEKTUP	1	20.736,12	1	20.736,12	-	-	-	-
FERPLAST DEKORATİF VE PEYZAJ ÜRÜN.SAN.VE TİC.LTD.ŞTİ	MEKTUP	1	4.050,00	1	4.050,00	-	-	-	-
VHS İNŞAAT DERİ ÜRÜNLERİ SANAYİ VE DİŞ TİC.LTD.ŞTİ	MEKTUP	1	68.930,00	1	68.930,00	-	-	-	-
ALBAN TANITIM ORGANİZASYON MATB.HAL.İL.EĞ.VE TU.S.T.	MEKTUP	1	85.000,00	1	85.000,00	-	-	-	-
MUTLU EGE GIDA UNLU MAMULLER AMB. TEKS. REK. TEM. MALZ.TİC. LTD. ŞTİ.	MEKTUP	1	12.300,00	1	12.300,00	-	-	-	-
ÇGS ÇETİNKAYA GİYİM SAN.VE TİCARET ANONİM ŞİRKETİ	MEKTUP	1	10.000,00	1	10.000,00	-	-	-	-
MİGROS TİCARET A.Ş. .	MEKTUP	1	144.120,00	1	144.120,00	-	-	-	-
ÇEVRE İLAÇ MAKİNA SAN.VE TİC.LTD.ŞTİ.	MEKTUP	1	70.000,00	1	70.000,00	-	-	-	-
HGG İNŞAAT ANONİM ŞİRKETİ	MEKTUP	1	500.000,00	1	500.000,00	-	-	-	-
ELEKTRAL ELEKTRO-MEKANİK SAN.TİC.A.Ş.	MEKTUP	1	10.584,00	1	10.584,00	-	-	-	-
YAPI STS İNŞ. TAAH. MAD. SAN. VE TİC.A.Ş.	MEKTUP	1	46.100,00	1	46.100,00	-	-	-	-
ENTOPEST ÇEVRE SAĞ. KİMYA İNŞ.SOS.HİZ.SAN.TİC.LTD. ŞTİ.	MEKTUP	1	180.000,00	1	180.000,00	-	-	-	-
ENTOPEST ÇEVRE SAĞ. KİMYA İNŞ.SOS.HİZ.SAN.TİC.LTD. ŞTİ.	MEKTUP	1	18.000,00	1	18.000,00	-	-	-	-
DOĞAN HARİTA İNŞ. MÜH. MÜŞ. TAAH. SAN. VE TİC. LTD.ŞTİ.	MEKTUP	1	78.000,00	1	78.000,00	-	-	-	-
MEMET AKTAŞ	MEKTUP	1	35.000,00	1	35.000,00	-	-	-	-
ERŞAN ET VE ET ÜR.SAN.VE TİC.A.Ş.	MEKTUP	1	155.000,00	1	155.000,00	-	-	-	-
İPEK HIRDAVAT DEMİR ÇELİK ELEKTRONİK TAAH. TİC. VE SAN. LTD. ŞTİ.	MEKTUP	1	8.730,00	1	8.730,00	-	-	-	-
MELİH TÜRKÖĞLÜ	MEKTUP	1	22.583,40	1	22.583,40	-	-	-	-
ENVİROTEK ÇEVRE SAĞLIĞI TİCARET A. Ş.	MEKTUP	1	60.240,00	1	60.240,00	-	-	-	-
DOKUZ TUĞ TEMİZ.TAŞ.TEKS.GIDA SAĞ.İNŞ. OTO.PET									
ELEK.TAAH.SAN.TİC.LTD.ŞTİ.	MEKTUP	1	11.541,60	1	11.541,60	-	-	-	-
GÜLŞEREN DURMUŞ	MEKTUP	1	23.800,00	1	23.800,00	-	-	-	-
KEMAL TOPRAK MAK.HIRD.BİLG.İNŞ.SAN.VE TİC.LTD.ŞTİ.	MEKTUP	1	2.991,00	1	2.991,00	-	-	-	-
KONTROL KİMYA İLAÇ MAK.İNŞ.SAN. VE TİC.A.Ş.	MEKTUP	1	46.440,00	1	46.440,00	-	-	-	-
DENİZAY YEMEK HİZ.İNŞ.TUR.TAŞ. ARAÇ KİRALAMA SAN.TİC.LTD.ŞTİ.	MEKTUP	1	86.000,00	1	86.000,00	-	-	-	-
ASTER ENERJİ ELEK. MALZ. İNŞ. SAN. VE TİC. LTD. ŞTİ.	MEKTUP	1	18.410,00	1	18.410,00	-	-	-	-
ŞEHİMUS TURĞAY	MEKTUP	1	18.000,00	1	18.000,00	-	-	-	-
ÖZÜ İÇLİ TAR.HAY.GI.SAN.TİC.LTD.ŞTİ.	MEKTUP	1	28.830,00	1	28.830,00	-	-	-	-
NYC İLAÇLAMA TEMİZLİK PEYZAJ TAR. TRZ. İNŞ. SAN. TİC. LTD. ŞTİ	MEKTUP	1	19.400,00	1	19.400,00	-	-	-	-
ASMET YAPI TURİZM TAAHHÜT VE TİCARET ANONİM ŞİRKETİ	MEKTUP	1	2.520.000,00	1	2.520.000,00	-	-	-	-
HARİTAEVİ BİL.İNT.HAR.ELKN.DAN.SAN.TİC.LTD.ŞTİ.	MEKTUP	1	71.100,00	1	71.100,00	-	-	-	-
MAPEK İNŞ. VE TİC. AŞ.	MEKTUP	1	23.553,00	1	23.553,00	-	-	-	-
MAPEK İNŞ. VE TİC. AŞ.	MEKTUP	1	27.514,00	1	27.514,00	-	-	-	-
MAPEK İNŞ. VE TİC. AŞ.	MEKTUP	1	73.294,00	1	73.294,00	-	-	-	-
KAREKSAN KARŞIYAKA EKMEK SAN.VE TİC.A.Ş.	MEKTUP	1	18.000,00	1	18.000,00	-	-	-	-
ORC İNŞ. SAN. VE TİC. A.Ş.	MEKTUP	1	1.000.000,00	1	1.000.000,00	-	-	-	-
MEDMAR MADENCİLİK İNŞ.ORM. ÜR.İHR.İTH.SAN.VELTD.ŞTİ.	MEKTUP	1	24.000,00	1	24.000,00	-	-	-	-
RENK BİLGİ TEKNOLOJİLERİ SAN. TİC. LTD. ŞTİ.	MEKTUP	1	63.375,00	1	63.375,00	-	-	-	-
EGE TEM ŞEHİR TEMİZLİĞİ HİZM. NAK. TUR. İNŞ.TAAH. TİC. VE SAN. A.Ş	MEKTUP	1	350.000,00	1	350.000,00	-	-	-	-

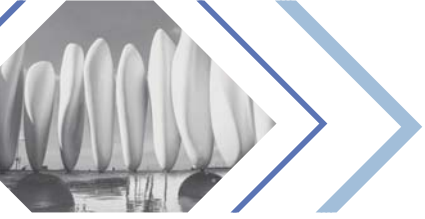

TEMİNAT MEKTUPLARI SAYIM TUTANAĞI (₺)

KURUMUN	Adı : İZMİR BÜYÜKŞEHİR BELEDİYESİ	Günü : 31
	Kodu : 46-35-1	Ay : 12
		Yılı : 2018

SAYIM SONUCUNDA BULUNAN DEĞERLERİN									
KİME AİT OLDUĞU	CİNSİ	ADETİ	TUTARI	SAYIMDA BULUNAN MİKTAR		NOKSAN		FAZLASI	
				ADET	TUTAR	ADET	TUTAR	ADET	TUTAR
EGE TEM ŞEHİR TEMİZLİĞİ HİZM. NAK. TUR. İNŞ.TAAH. TIC. VE SAN. A.Ş	MEKTUP	1	1.500.000,00	1	1.500.000,00	-	-	-	-
EGE TEM ŞEHİR TEMİZLİĞİ HİZM. NAK. TUR. İNŞ.TAAH. TIC. VE SAN. A.Ş	MEKTUP	1	2.100.000,00	1	2.100.000,00	-	-	-	-
RESTORE MİMARLIK MÜHENDİSLİK İNŞAAT SANAYİ VE TİCARET LİMİTED ŞİRKETİ	MEKTUP	1	28.000,00	1	28.000,00	-	-	-	-
EFEMMAK İTFAİYE ARAÇLARI ARAÇÜSTÜ EKİPMANLARI TEKS.GIDA SAN. VE TIC.LTD.ŞTİ.	MEKTUP	1	194.304,00	1	194.304,00	-	-	-	-
BİO ART İNŞ. SAN. VE TIC. A.Ş.	MEKTUP	1	10.000,00	1	10.000,00	-	-	-	-
PETRA İNŞAN KAY. EĞT. DAN.SAN.TIC. LTD. ŞTİ.	MEKTUP	1	216.000,00	1	216.000,00	-	-	-	-
BARANKAYA İNŞ. HAF.TAAH.AK.SAN.MAD.GID. TIC.A.Ş.	MEKTUP	1	28.385,00	1	28.385,00	-	-	-	-
POTENT ÇEVRE SAĞLIĞI TARIM GIDA TUR.İNŞ.ORG.TIC.SAN.LTD.ŞTİ.	MEKTUP	1	14.250,00	1	14.250,00	-	-	-	-
BAHAR TEKSTİL TENTE SANAYİ VE TİCARET LİMİTED ŞİRKETİ	MEKTUP	1	9.000,00	1	9.000,00	-	-	-	-
ERMIŞ İNŞ.SAN.VE TIC.LTD.ŞTİ.	MEKTUP	1	90.000,00	1	90.000,00	-	-	-	-
TDİ PEYZAJ MİMARLIK MÜH. MÜŞ. İNŞ. TIC. VE SAN. LTD. ŞTİ.	MEKTUP	1	12.500,00	1	12.500,00	-	-	-	-
ARYA ATIK YÖNETİMİ SAN. VE TIC. LTD. ŞTİ.	MEKTUP	1	560.000,00	1	560.000,00	-	-	-	-
TEOS ELEKTRİK İNŞAAT LİMİTED ŞİRKETİ	MEKTUP	1	558.000,00	1	558.000,00	-	-	-	-
ALTAŞ YAPI SAN VE TEM. HİZM. TIC. AŞ.	MEKTUP	1	402.000,00	1	402.000,00	-	-	-	-
MİGROS TİCARET A.Ş. .	MEKTUP	1	753.827,15	1	753.827,15	-	-	-	-
MEDİSAN TIBBİ MALZEME TURİZM İTHALAT İHR.SAN.VE TIC.LTD.ŞTİ.	MEKTUP	1	33.600,00	1	33.600,00	-	-	-	-
EŞLEM PERSONEL HİZ. TEM. BİLGİ İŞLEM OTOMASYON SAN. VE TIC. LTD. ŞTİ.	MEKTUP	1	18.000,00	1	18.000,00	-	-	-	-
DOĞA İÇ VE DIŞ TIC. LTD. ŞTİ. .	MEKTUP	1	16.740,00	1	16.740,00	-	-	-	-
MİTES PETROL EKİPMANLARI VE ÖLÇÜM SİSTEMLERİ A.Ş.	MEKTUP	1	16.670,40	1	16.670,40	-	-	-	-
FATİH EFE MAKİNE HIRD.İNŞ.BİLGİSAYAR TIC.LTD.ŞTİ.	MEKTUP	1	17.982,00	1	17.982,00	-	-	-	-
TAN SU ÜRÜNLERİ SAN.TIC.VE PAZ.LTD.ŞTİ	MEKTUP	1	2.052,00	1	2.052,00	-	-	-	-
YAPI TESİS İNŞ. HAFR.TIC.LTD. ŞTİ .	MEKTUP	1	85.100,00	1	85.100,00	-	-	-	-
MENGAR HIRD. ELKT. LTD. ŞTİ.	MEKTUP	1	5.500,00	1	5.500,00	-	-	-	-
ECOPLAST PLASTİK AMBALAJ SAN. VE TIC. A.Ş.	MEKTUP	1	26.000,00	1	26.000,00	-	-	-	-
HARUN KIRLIOĞLU	MEKTUP	1	9.000,00	1	9.000,00	-	-	-	-
RIFAT EFE NAKLİYAT TURİZM İNŞ.GE.DÖNŞ.GI.SAN.VE TIC.LTD.ŞTİ.	MEKTUP	1	300.000,00	1	300.000,00	-	-	-	-
NUR BRANDA İMALAT ELEKTRONİK OTOMASYON İNŞAAT MAKİNA METAL NAKLİYE OTOMOTİV MADEN REKLAMCIKLIK SANAYİ VE TİCARET LTD. ŞTİ.	MEKTUP	1	79.463,70	1	79.463,70	-	-	-	-
BARİKAT İNTERNET GÜVENLİĞİ BİLİŞİM TİCARET A.Ş.	MEKTUP	1	2.720,00	1	2.720,00	-	-	-	-
ERTUĞRUL CIRIK	MEKTUP	1	3.176,00	1	3.176,00	-	-	-	-
ALBA ELEKTRİK ELEKTRONİK İNŞ.MÜH.SAN. VE TIC.LTD.ŞTİ	MEKTUP	1	7.650,00	1	7.650,00	-	-	-	-
BUTİK MEDİKAL VE YAPI MALZEMELERİ İTHALAT İHRACAT TIC. VE SAN. A.Ş.	MEKTUP	1	18.300,00	1	18.300,00	-	-	-	-
CSY MÜH. ÖLÇÜM HARİTA İNŞ. YÜZER İSKELE SİST. SAN. VE TIC. LTD. ŞTİ.	MEKTUP	1	9.450,00	1	9.450,00	-	-	-	-
ORC İNŞ. SAN. VE TIC. A.Ş.	MEKTUP	1	280.000,00	1	280.000,00	-	-	-	-
MUSTAFA LEVENT HEKİMOĞLU	MEKTUP	1	45.200,00	1	45.200,00	-	-	-	-
ENKO AKILLI BİNA YÖNETİMİ VE TEKNOLOJİLERİ SAN. TIC. LTD. ŞTİ.	MEKTUP	1	2.792,00	1	2.792,00	-	-	-	-
SUTOPRAK İNŞ. TAAH. SAN.VE TIC. A.Ş.	MEKTUP	1	28.350,00	1	28.350,00	-	-	-	-
HASAN ŞEREFHANOĞLU	MEKTUP	1	42.000,00	1	42.000,00	-	-	-	-
GERÇEK KAAN MADENCİLİK İNŞ. NAK. HAF. SAN. TIC. LTD. ŞTİ.	MEKTUP	1	54.300,00	1	54.300,00	-	-	-	-
PROTA MÜH.PRO.VE DAN.HİZ.AŞ.	MEKTUP	1	118.902,90	1	118.902,90	-	-	-	-
ERKOÇ KIRMATAŞ SAN. VE TIC. A.Ş.	MEKTUP	1	115.000,00	1	115.000,00	-	-	-	-
GÜÇSAN MAKİNA SAN.TIC.LTD.ŞTİ	MEKTUP	1	11.580,00	1	11.580,00	-	-	-	-
SNS FUARCILIK ORG. TIC.LTD.ŞTİ.	MEKTUP	1	2.736,00	1	2.736,00	-	-	-	-
AŞ METAL SANAYİ VE TİCARET LTD.ŞTİ.	MEKTUP	1	15.961,00	1	15.961,00	-	-	-	-
KIRALIK ÇADIR ORGANİZASYON ÇELİK VE MEMBRAN YAP. İNŞ. TAAH. TIC. LTD. ŞTİ	MEKTUP	1	13.380,00	1	13.380,00	-	-	-	-
VALS ORG.AJ.REK.TRZ.NAK.MÜZ.YAP.GÖS.VE SANAT HİZ. TIC.LTD.ŞTİ	MEKTUP	1	15.000,00	1	15.000,00	-	-	-	-
MELİH TÜRKÖĞLU	MEKTUP	1	83.640,00	1	83.640,00	-	-	-	-
MELİH TÜRKÖĞLU	MEKTUP	1	83.640,00	1	83.640,00	-	-	-	-
HEDEF İTH.İHR.İNŞ.TURZ.TİÇ.VE SAN.AŞ	MEKTUP	1	7.700,00	1	7.700,00	-	-	-	-
TÜRK TELEKOMİNİKASYON A.Ş.	MEKTUP	1	400.000,00	1	400.000,00	-	-	-	-
SUPERONLINE İLETİŞİM HİZMETLERİ A.Ş.	MEKTUP	1	150.000,00	1	150.000,00	-	-	-	-
HASAN ŞEREFHANOĞLU	MEKTUP	1	20.000,00	1	20.000,00	-	-	-	-
ERTUĞRUL CIRIK	MEKTUP	1	1.520,00	1	1.520,00	-	-	-	-
TEKSAN JENERATÖR İÇ VE DIŞ TIC. A.Ş.	MEKTUP	1	7.500,00	1	7.500,00	-	-	-	-
ERHAN REKLAM MATBA. TAN.HİZ. SAN.VE TIC.LTD.ŞTİ.	MEKTUP	1	86.312,00	1	86.312,00	-	-	-	-
ERHAN REKLAM MATBA. TAN.HİZ. SAN.VE TIC.LTD.ŞTİ.	MEKTUP	1	86.312,00	1	86.312,00	-	-	-	-
SÖKE HARITACILIK MÜH. MÜŞ.İNŞ.TIC. VE TUR.LTD.ŞTİ.	MEKTUP	1	25.000,00	1	25.000,00	-	-	-	-
BİLGİTÜRK BİLGİSAYAR TEKNOLOJİLERİ A.Ş.	MEKTUP	1	90.000,00	1	90.000,00	-	-	-	-
ANTOR İNŞ TAAH MAK TEM HİZ VE GIDA MAD TAB SA VE TIC LTD ŞTİ	MEKTUP	1	391.630,76	1	391.630,76	-	-	-	-
EGESEL OTO.PEY.İNŞ.TEM.TAAH.ARAÇ.KIR. İŞ SAĞ.VEGÜV. İŞYERİ HEK.DAN.HİZ.SAN.VE TIC.LTD.ŞTİ	MEKTUP	1	264.000,00	1	264.000,00	-	-	-	-
EA PROJE HARİTA İNŞAAT MÜHENDİSLİK MİMARLIK TURİZM DANIŞMANLIK MADENCİLİK EMLAK TEKSTİL SANAYİ VE TİCARET LİMİTED ŞİRKETİ	MEKTUP	1	100.000,00	1	100.000,00	-	-	-	-
GÖVDELİ YAPI TUR. SAN. VE TIC. LTD.ŞTİ.	MEKTUP	1	58.000,00	1	58.000,00	-	-	-	-
DOĞA İÇ VE DIŞ TIC. LTD. ŞTİ. .	MEKTUP	1	8.300,00	1	8.300,00	-	-	-	-
LABGEN LABORATUVAR SİSTEMLERİ SAN. TIC. A.Ş.	MEKTUP	1	6.550,00	1	6.550,00	-	-	-	-
MAPEK İNŞ. VE TIC. AŞ.	MEKTUP	1	37.805,00	1	37.805,00	-	-	-	-
MAPEK İNŞ. VE TIC. AŞ.	MEKTUP	1	55.871,00	1	55.871,00	-	-	-	-
MAPEK İNŞ. VE TIC. AŞ.	MEKTUP	1	125.110,00	1	125.110,00	-	-	-	-
CESEM PLASTİK AMBALAJ TEM.MAD.SAN.VE TIC.LTD.ŞTİ.	MEKTUP	1	4.450,00	1	4.450,00	-	-	-	-
REYHAN PASTANESİ TUNCA REYHAN VE ORTAKLARI	MEKTUP	1	12.600,00	1	12.600,00	-	-	-	-
UNIFORM MÜH.MİM.İNŞ.TAAH.DEK.REST.SAN. ÖZGE ELMACI	MEKTUP	1	63.300,00	1	63.300,00	-	-	-	-
FATSA KİMYA SANAYİ VE TİCARET LİMİTED ŞİRKETİ	MEKTUP	1	12.000,00	1	12.000,00	-	-	-	-
NUKLEUS SAĞLIK ÜRÜN.TANI HİZM.SAN.VE TIC.LTD.ŞTİ.	MEKTUP	1	12.158,00	1	12.158,00	-	-	-	-
MUTLU AKHAN	MEKTUP	1	14.175,00	1	14.175,00	-	-	-	-

TEMİNAT MEKTUPLARI SAYIM TUTANAĞI (₺)

KURUMUN	Adı : İZMİR BÜYÜKŞEHİR BELEDİYESİ	Günü : 31
	Kodu : 46-35-1	Ay : 12
		Yılı : 2018

SAYIM SONUCUNDA BULUNAN DEĞERLERİN									
KİME AİT OLDUĞU	CİNSİ	ADETİ	TUTARI	SAYIMDA BULUNAN MİKTAR		NOKSAN		FAZLASI	
				ADET	TUTAR	ADET	TUTAR	ADET	TUTAR
BARANKAYA İNŞ.HAF.TAAH.AK.SAN.MAD.GID. TİC.A.Ş.	MEKTUP	1	24.000,00	1	24.000,00	-	-	-	-
BETÜL BUZLUDAĞ AYDEMİR	MEKTUP	1	4.395,00	1	4.395,00	-	-	-	-
YAPISAN PARK ÇOCUK OYUN PARKI İMALATI İNŞ. SAN. TİC. LTD.ŞTİ.	MEKTUP	1	4.032,00	1	4.032,00	-	-	-	-
SİSTEM OFSET BASIN YAYIN SANAYİ VE TİC. LTD.ŞTİ.	MEKTUP	1	5.000,00	1	5.000,00	-	-	-	-
FİKİR AJANS İNŞ. SAN. VE TİC. LTD. ŞTİ.	MEKTUP	1	2.160,00	1	2.160,00	-	-	-	-
BETÜL BUZLUDAĞ AYDEMİR	MEKTUP	1	4.671,90	1	4.671,90	-	-	-	-
APRON TEKNOLOJİ A.Ş.	MEKTUP	1	53.395,20	1	53.395,20	-	-	-	-
VELİ GÜRLER	MEKTUP	1	3.450,00	1	3.450,00	-	-	-	-
ERMAN FATİH KİRİŞÇİ	MEKTUP	1	108.505,00	1	108.505,00	-	-	-	-
NAFİA İNŞAAT ANONİM ŞİRKETİ	MEKTUP	1	420.000,00	1	420.000,00	-	-	-	-
İŞİM ORGANİZASYON TURİZM İNŞ. GIDA BİLG. SAN. TİC. LTD. ŞTİ.	MEKTUP	1	21.670,00	1	21.670,00	-	-	-	-
YAPI STS İNŞ. TAAH. MAD. SAN. VE TİC.A.Ş.	MEKTUP	1	23.000,00	1	23.000,00	-	-	-	-
CANON MEDİKAL SİSTEMLER TURKEY A.Ş.	MEKTUP	1	31.746,00	1	31.746,00	-	-	-	-
TEKSAN JENERATÖR İÇ VE DIŞ TİC. A.Ş.	MEKTUP	1	11.274,00	1	11.274,00	-	-	-	-
MAVİ GÜVENLİK ELEKTRONİK SANAYİ TİCARET LTD.ŞTİ.	MEKTUP	1	357.000,00	1	357.000,00	-	-	-	-
MARMARA GRUP ÇEVRE SAĞLIĞI HİZM. VE ÜRÜNLERİ SAN. VE TİC. LTD. ŞTİ.	MEKTUP	1	12.600,00	1	12.600,00	-	-	-	-
SOLFEİ ORGANİZASYONAJANS R.T.N.M.Y.G.VESANA.HİZ. TİC.LTD.ŞTİ	MEKTUP	1	35.220,00	1	35.220,00	-	-	-	-
NEWO MARKA DANIŞMANLIK TİCARET ANONİM ŞİRKETİ	MEKTUP	1	90.000,00	1	90.000,00	-	-	-	-
ARTİSTİK İŞLER ORGANİZASYON REKLAM TANITIM VE SAHNE SANATLARI PAZARLAMA İLETİŞİM HİZMETLERİ DIŞ TİCARET LIMITED ŞİRKETİ	MEKTUP	1	11.000,00	1	11.000,00	-	-	-	-
TÜRK PRYSMIAN KABLO SİSTEMLERİ A.Ş.	MEKTUP	1	90.000,00	1	90.000,00	-	-	-	-
TÜRK PRYSMIAN KABLO SİSTEMLERİ A.Ş.	MEKTUP	1	310.000,00	1	310.000,00	-	-	-	-
ZİMAG ARAÇ VE MAKİNA SAN.TİC.AŞ.	MEKTUP	1	170.000,00	1	170.000,00	-	-	-	-
TALAT TOLGA ÜSTÜN RAST ENERJİ SİST. VE TERMİK MAK. SAN. TİC	MEKTUP	1	15.000,00	1	15.000,00	-	-	-	-
SEREL BİLGİ İŞLEM MALZ.SAN. VE TİC.LTD.ŞTİ.	MEKTUP	1	9.620,00	1	9.620,00	-	-	-	-
İZTRA TRAFİK SİSTEMLERİ SAN. VE TİC. A.Ş.	MEKTUP	1	260.000,00	1	260.000,00	-	-	-	-
CEMER İNŞ. SAN. VE TİC.LTD.ŞTİ.	MEKTUP	1	297.060,00	1	297.060,00	-	-	-	-
SARATI MİMARLIK İNŞ.TAAH.SAN.VE TİC.LTD.ŞTİ.	MEKTUP	1	5.640,00	1	5.640,00	-	-	-	-
TURMED HAST. MALZ. SAN. VE TİC. LTD. ŞTİ.	MEKTUP	1	4.900,00	1	4.900,00	-	-	-	-
PLUS GRUP MÜHENDİSLİK SAN.VE TİC.LTD.ŞTİ.	MEKTUP	1	43.470,00	1	43.470,00	-	-	-	-
MEZTAŞ MAKİNA İNŞ. GIDA SAN. VE TİC. LTD. ŞTİ.	MEKTUP	1	32.580,00	1	32.580,00	-	-	-	-
ERMAN FATİH KİRİŞÇİ	MEKTUP	1	7.680,00	1	7.680,00	-	-	-	-
İKİ ARTI BİR MİM. MÜH.HİZM. İNŞ. SAN. VE TİC. LTD. ŞTİ.	MEKTUP	1	13.170,00	1	13.170,00	-	-	-	-
ZİMAG ARAÇ VE MAKİNA SAN.TİC.AŞ.	MEKTUP	1	5.000,00	1	5.000,00	-	-	-	-
EGESEL OTO.PEY.İNŞ.TEM.TAAH.ARAÇ.KIR. İŞ SAĞ.VEGÜV. İŞYERİ	MEKTUP	1	116.000,00	1	116.000,00	-	-	-	-
HEK.DAN.HİZ.SAN.VE TİC.LTD.ŞTİ	MEKTUP	1	116.000,00	1	116.000,00	-	-	-	-
ÖNSÖZ TURZ. VE MÜŞ. İNŞ. TAAH. A.Ş.	MEKTUP	1	8.205,00	1	8.205,00	-	-	-	-
GÜLERMAK AĞIR SAN. İNŞ. VE TAAH. A.Ş.	MEKTUP	1	353.058,01	1	353.058,01	-	-	-	-
GÜLERMAK AĞIR SAN. İNŞ. VE TAAH. A.Ş.	MEKTUP	1	375.777,08	1	375.777,08	-	-	-	-
PETRA İNSAN KAY. EĞT. DAN.SAN.TİC. LTD. ŞTİ.	MEKTUP	1	74.000,00	1	74.000,00	-	-	-	-
SNS FUARCILIK ORG. TİC.LTD.ŞTİ.	MEKTUP	1	1.197,00	1	1.197,00	-	-	-	-
VALS ORG.AJ.REK.TRZ.NAK.MÜZ.YAP.GÖS.VE SANAT HİZ. TİC.LTD.ŞTİ	MEKTUP	1	8.685,00	1	8.685,00	-	-	-	-
METİN GÖKTAŞ-GÖKTAŞ TRAFİK İŞARETLERİ VE İŞ GÜVENLİĞİ	MEKTUP	1	194.450,00	1	194.450,00	-	-	-	-
AKDENİZ MEYDANI GIDA SAN.TİC.LTD.ŞTİ.	MEKTUP	1	158.580,00	1	158.580,00	-	-	-	-
İZMİR DOĞALGAZ DAĞ. TİC. VE TAAH. A.Ş.	MEKTUP	1	2.000.000,00	1	2.000.000,00	-	-	-	-
MAVİ GÜVENLİK ELEKTRONİK SANAYİ TİCARET LTD.ŞTİ.	MEKTUP	1	118.740,00	1	118.740,00	-	-	-	-
İBRAHİM OKUTMUŞTUR	MEKTUP	1	71.383,00	1	71.383,00	-	-	-	-
GÜLERMAK AĞIR SAN. İNŞ. VE TAAH. A.Ş.	MEKTUP	1	102.701.785,22	1	102.701.785,22	-	-	-	-
EFE ENDÜSTRİ VE TİC. A.Ş.	MEKTUP	1	22.494,00	1	22.494,00	-	-	-	-
FEC REKLAMCILIK TURİZM İNŞ.VE RES.İŞ.SAN.VE TİC.LTD.ŞTİ.	MEKTUP	1	11.200,00	1	11.200,00	-	-	-	-
PARDUS TANITIM BASIM YAYIN ORG. SAN. VE TİC. LTD. ŞTİ.	MEKTUP	1	8.000,00	1	8.000,00	-	-	-	-
ÖNSÖZ TURZ. VE MÜŞ. İNŞ. TAAH. A.Ş.	MEKTUP	1	497.000,00	1	497.000,00	-	-	-	-
ÖNSÖZ TURZ. VE MÜŞ. İNŞ. TAAH. A.Ş.	MEKTUP	1	497.000,00	1	497.000,00	-	-	-	-
MARMARA GRUP ÇEVRE SAĞLIĞI HİZM. VE ÜRÜNLERİ SAN. VE TİC. LTD. ŞTİ.	MEKTUP	1	39.000,00	1	39.000,00	-	-	-	-
ÇİZGİM AJANS REKLAM TANITIM SANAYİ VE TİCARET LİMİTED ŞİRKETİ	MEKTUP	1	50.802,69	1	50.802,69	-	-	-	-
HG PROJE MÜHENDİSLİK İNŞAAT VE TİC. LTD. ŞTİ.	MEKTUP	1	10.680,00	1	10.680,00	-	-	-	-
BİLDEN KİMYA SAĞLIK AM.SAN.TİC.LTD.ŞTİ.	MEKTUP	1	18.540,00	1	18.540,00	-	-	-	-
UMTAŞ ULUSLARARASI MAKİNA TİC.AŞ.	MEKTUP	1	19.200,00	1	19.200,00	-	-	-	-
UMTAŞ ULUSLARARASI MAKİNA TİC.AŞ.	MEKTUP	1	19.200,00	1	19.200,00	-	-	-	-
TESTONE TEKNOLOJİ ÇÖZÜMLERİ SAN. VE TİC. A.Ş.	MEKTUP	1	12.000,00	1	12.000,00	-	-	-	-
AGD ORGANİZASYON ARAŞTIRMA DAN. BİL. YAPI VE YAPI MLZ. SAN. TİC. LTD. ŞTİ.	MEKTUP	1	61.637,50	1	61.637,50	-	-	-	-
YAPI STS İNŞ. TAAH. MAD. SAN. VE TİC.A.Ş.	MEKTUP	1	57.000,00	1	57.000,00	-	-	-	-
MAPEK İNŞ. VE TİC. AŞ.	MEKTUP	1	35.940,00	1	35.940,00	-	-	-	-
MAPEK İNŞ. VE TİC. AŞ.	MEKTUP	1	50.000,00	1	50.000,00	-	-	-	-
MAPEK İNŞ. VE TİC. AŞ.	MEKTUP	1	130.514,00	1	130.514,00	-	-	-	-
PROMER MÜŞ. MÜH. A.Ş.	MEKTUP	1	6.750,00	1	6.750,00	-	-	-	-
ORION TASARIM PLAN PRJ.MÜH.İNŞ.TİC.LTD.ŞTİ.	MEKTUP	1	6.250,00	1	6.250,00	-	-	-	-
DOĞA İÇ VE DIŞ TİC. LTD. ŞTİ.	MEKTUP	1	5.750,00	1	5.750,00	-	-	-	-
HEDEF İTH.İHR.İNŞ.TURZ.TİC.VE SAN.AŞ	MEKTUP	1	6.500,00	1	6.500,00	-	-	-	-
YAPI TEŞİS İNŞ. HAFR.TİC.LTD. ŞTİ.	MEKTUP	1	77.885,00	1	77.885,00	-	-	-	-
YAPI TEŞİS İNŞ. HAFR.TİC.LTD. ŞTİ.	MEKTUP	1	77.885,00	1	77.885,00	-	-	-	-
FATİH EFE MAKİNE HIRD.İNŞ.BİLGİSAYAR TİC.LTD.ŞTİ.	MEKTUP	1	434,00	1	434,00	-	-	-	-
OTO ERTAN - JANT AKÜ LASTİK TİC.LTD.ŞTİ.	MEKTUP	1	21.750,00	1	21.750,00	-	-	-	-
ALAADDİN TURAN	MEKTUP	1	35.000,00	1	35.000,00	-	-	-	-
BATI PLUS TEKSTİL SAN. VE TİC. LTD. ŞTİ.	MEKTUP	1	8.000,00	1	8.000,00	-	-	-	-
TURANLAR YAPI MALZ. İNŞ. NAK. TUR. TİC. LTD. ŞTİ.	MEKTUP	1	1.500,00	1	1.500,00	-	-	-	-
BARUT GAYRİMENKUL İNŞ. DIŞ. TİC. LTD. ŞTİ.	MEKTUP	1	24.000,00	1	24.000,00	-	-	-	-
DO-RE DIŞ TİCARET LTD.ŞTİ.	MEKTUP	1	11.500,00	1	11.500,00	-	-	-	-
DEV BİLİŞİM TEKNOLOJİLERİ SAN. DIŞ TİC. A.Ş.	MEKTUP	1	7.500,00	1	7.500,00	-	-	-	-
SEREL BİLGİ İŞLEM MALZ.SAN. VE TİC.LTD.ŞTİ.	MEKTUP	1	4.500,00	1	4.500,00	-	-	-	-
GÜLERMAK AĞIR SAN. İNŞ. VE TAAH. A.Ş.	MEKTUP	1	1.075.070,05	1	1.075.070,05	-	-	-	-

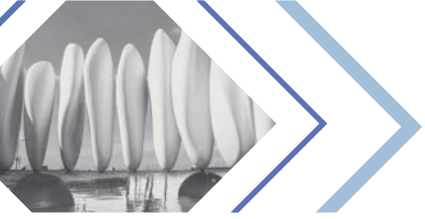

TEMİNAT MEKTUPLARI SAYIM TUTANAĞI (₺)

KURUMUN	Adı : İZMİR BÜYÜKŞEHİR BELEDİYESİ	Günü : 31
	Kodu : 46-35-1	Ayı : 12
		Yılı : 2018

KİME AİT OLDUĞU	CİNSİ	ADETİ	TUTARI	SAYIMDA BULUNAN MİKTAR		NOKSAN		FAZLASI	
				ADET	TUTAR	ADET	TUTAR	ADET	TUTAR
AĞILA ÇALGAN	MEKTUP	1	12.690,00	1	12.690,00	-	-	-	-
SARATI MİMARLIK İNŞ.TAAH.SAN.VE TİC.LTD.ŞTİ.	MEKTUP	1	6.000,00	1	6.000,00	-	-	-	-
EGESEL OTO.PEY.İNŞ.TEM.TAAH.ARAÇ.KIR. İŞ SAĞ.VEGÜV. İŞYERİ									
HEK.DAN.HİZ.SAN.VE TİC.LTD.ŞTİ	MEKTUP	1	230.000,00	1	230.000,00	-	-	-	-
TEKNOLUS ENERJİ EĞ. MÜH. BİL. DAN. İTH. İHR. SAN. VE TİC. LTD. ŞTİ.	MEKTUP	1	125.220,00	1	125.220,00	-	-	-	-
TALAT TOLGA ÜSTÜN RAST ENERJİ SİST. VE TERMİK MAK. SAN. TİC	MEKTUP	1	24.000,00	1	24.000,00	-	-	-	-
AELSAN ELEKT.SAN.TİC.AŞ.	MEKTUP	1	87.120,00	1	87.120,00	-	-	-	-
ÖZAY YEDEK PARÇA OTOMOTİV SERVİS JOİSTİK AKARYAKIT TEKSTİL									
HURDACILIK REK.İNŞ.SAN.TİC.LTD.ŞTİ.	MEKTUP	1	3.660,00	1	3.660,00	-	-	-	-
HİDROİZ HİDROLİK MAK. VE YEDEK PARÇA NAK. TİC.LTD. ŞTİ.	MEKTUP	1	3.600,00	1	3.600,00	-	-	-	-
ÖNSÖZ TURZ. VE MÜŞ. İNŞ. TAAH. A.Ş.	MEKTUP	1	60.750,00	1	60.750,00	-	-	-	-
İZMİR DOĞALGAZ DAĞ. TİC. VE TAAH. A.Ş.	MEKTUP	1	3.000.000,00	1	3.000.000,00	-	-	-	-
HASAN UFUK ÖZİŞİK	MEKTUP	1	310.686,95	1	310.686,95	-	-	-	-
SYM GRUP DEMİR ÇELİK İMALAT İNŞ.SAN.VE TİC.LTD.ŞTİ.	MEKTUP	1	83.040,00	1	83.040,00	-	-	-	-
İZENERJİ İNSAN KAYNAKLARI TEMİZLİK BAKIM ONARIM ENERJİ GÜVENLİK									
HİZMETLERİ İLAÇLAMA VE TURİZM SAN.VE TİC. A.Ş.	MEKTUP	1	2.973.000,00	1	2.973.000,00	-	-	-	-
TEĞET MİM. İNŞ.SAN.VE TİC.LTD.ŞTİ.	MEKTUP	1	315.000,00	1	315.000,00	-	-	-	-
SADULLAH ÇELİKER	MEKTUP	1	22.000,00	1	22.000,00	-	-	-	-
ÖLMEZ İNŞAAT ELEKTİRİK TAAHHÜT SANAYİ VE TİCARET LİMİTED ŞİRKETİ	MEKTUP	1	152.000,00	1	152.000,00	-	-	-	-
ERÇETİN İŞ MAKİNALARI YEDEK PARÇALARI İNŞ. DIŞ. TİC. LTD. ŞTİ.	MEKTUP	1	1.500,00	1	1.500,00	-	-	-	-
Z.G.V. İNŞAAT MAKİNA SAN. TİC. LTD. ŞTİ.	MEKTUP	1	63.300,00	1	63.300,00	-	-	-	-
İPRAGAZ AŞ.	MEKTUP	1	4.000,00	1	4.000,00	-	-	-	-
İZBETON İZMİR BÜYÜKŞEHİR BELEDİYESİ BETON VE ASFALT ENERJİ ÜRETİM									
VE DAĞITIM TESİSLERİ SU KANALİZASYON TİCARET VE SANAYİ ANONİM									
ŞİRKETİ	MEKTUP	1	24.990.000,00	1	24.990.000,00	-	-	-	-
NAFİA İNŞAAT ANONİM ŞİRKETİ	MEKTUP	1	180.000,00	1	180.000,00	-	-	-	-
SEREL BİLGİ İŞLEM MALZ.SAN. VE TİC.LTD.ŞTİ.	MEKTUP	1	8.990,00	1	8.990,00	-	-	-	-
NAFİA İNŞAAT ANONİM ŞİRKETİ	MEKTUP	1	610.000,00	1	610.000,00	-	-	-	-
CEMER İNŞ. SAN. VE TİC.LTD.ŞTİ.	MEKTUP	1	77.430,00	1	77.430,00	-	-	-	-
ADNAN ÖZDEN	MEKTUP	1	474.500,00	1	474.500,00	-	-	-	-
CENK YENER ULUCENK	MEKTUP	1	4.112,00	1	4.112,00	-	-	-	-
CENK YENER ULUCENK	MEKTUP	1	15.986,00	1	15.986,00	-	-	-	-
AL-GA İNŞ.TAAH.SAN.TİC.AŞ.	MEKTUP	1	400.000,00	1	400.000,00	-	-	-	-
ALTO TEKNOLOJİ BİLİŞİM ÇÖZÜMLERİ SAN. VE DIŞ TİC.LTD.ŞTİ.	MEKTUP	1	5.772,00	1	5.772,00	-	-	-	-
TECHNİK TEKSTİL SAN. VE TİC. LTD. ŞTİ.	MEKTUP	1	1.950,00	1	1.950,00	-	-	-	-
TECHNİK TEKSTİL SAN. VE TİC. LTD. ŞTİ.	MEKTUP	1	1.950,00	1	1.950,00	-	-	-	-
İSITEK İSİ VE TEK.MAL.TİC.VE SAN.LTD.ŞTİ.	MEKTUP	1	2.286,00	1	2.286,00	-	-	-	-
ERTUĞRUL CIRIK	MEKTUP	1	3.810,00	1	3.810,00	-	-	-	-
KOMAN YAPI SANAYİ VE TİCARET ANONİM ŞİRKETİ .	MEKTUP	1	227.000,00	1	227.000,00	-	-	-	-
MOBİLİZ BİLGİ VE İLT. TEKNOLOJİLERİ AŞ.	MEKTUP	1	20.000,00	1	20.000,00	-	-	-	-
BAYLAN OTOMASYON SİSTEMLERİ BİLİŞİM SAN.VE TİC.A.Ş.	MEKTUP	1	18.000,00	1	18.000,00	-	-	-	-
BLİNK BİLİŞİM HİZMETLERİ A.Ş.	MEKTUP	1	12.000,00	1	12.000,00	-	-	-	-
TEKNOPARK PROJE YAZILIM VE DONANIM HİZ. TİC. LTD. ŞTİ.	MEKTUP	1	5.311,00	1	5.311,00	-	-	-	-
EKİPMAN MARKET MAKİNE VE EKİPMAN TİC.LTD.ŞTİ.	MEKTUP	1	7.300,00	1	7.300,00	-	-	-	-
S.S.A. KİMYA SAN. VE TİC. A.Ş.	MEKTUP	1	8.758,50	1	8.758,50	-	-	-	-
EGEMEK BİLİŞİM VE BASKI ÇÖZÜMLERİ TİC LTD ŞTİ	MEKTUP	1	10.350,00	1	10.350,00	-	-	-	-
CENK YENER ULUCENK	MEKTUP	1	55.300,00	1	55.300,00	-	-	-	-
BARANKAYA İNŞ.HAF.TAAH.AK.SAN.MAD.GİD. TİC.A.Ş.	MEKTUP	1	66.120,00	1	66.120,00	-	-	-	-
BARANKAYA İNŞ.HAF.TAAH.AK.SAN.MAD.GİD. TİC.A.Ş.	MEKTUP	1	6.807,50	1	6.807,50	-	-	-	-
ERMAN FATİH KIRIŞCI	MEKTUP	1	61.920,00	1	61.920,00	-	-	-	-
İZENERJİ İNSAN KAYNAKLARI TEMİZLİK BAKIM ONARIM ENERJİ GÜVENLİK									
HİZMETLERİ İLAÇLAMA VE TURİZM SAN.VE TİC. A.Ş.	MEKTUP	1	2.000.500,00	1	2.000.500,00	-	-	-	-
MAPEK İNŞ. VE TİC. AŞ.	MEKTUP	1	171.285,00	1	171.285,00	-	-	-	-
MAPEK İNŞ. VE TİC. AŞ.	MEKTUP	1	60.000,00	1	60.000,00	-	-	-	-
ZRD MÜHENDİSLİK MÜŞAVİRLİK TAAHHÜT SANAYİ VE TİC. A.Ş.	MEKTUP	1	7.500,00	1	7.500,00	-	-	-	-
BATI PLUS TEKSTİL SAN. VE TİC. LTD. ŞTİ.	MEKTUP	1	11.349,00	1	11.349,00	-	-	-	-
TECHNİK TEKSTİL SAN. VE TİC. LTD. ŞTİ.	MEKTUP	1	4.500,00	1	4.500,00	-	-	-	-
TECHNİK TEKSTİL SAN. VE TİC. LTD. ŞTİ.	MEKTUP	1	4.550,00	1	4.550,00	-	-	-	-
BARUT GAYRİMENKUL İNŞ. DIŞ. TİC. LTD. ŞTİ.	MEKTUP	1	14.000,00	1	14.000,00	-	-	-	-
DO-RE DIŞ TİCARET LTD.ŞTİ.	MEKTUP	1	22.680,00	1	22.680,00	-	-	-	-
HGG İNŞAAT ANONİM ŞİRKETİ	MEKTUP	1	300.000,00	1	300.000,00	-	-	-	-
HGG İNŞAAT ANONİM ŞİRKETİ	MEKTUP	1	500.000,00	1	500.000,00	-	-	-	-
BİRTAM İNŞAAT TAAHHÜT TİCARET ANONİM ŞİRKETİ	MEKTUP	1	2.670.000,00	1	2.670.000,00	-	-	-	-
UBM ULUSLARARASI BİRLEŞMİŞ MÜŞAVİRLER MÜŞ.HİZ.A.Ş.	MEKTUP	1	70.000,00	1	70.000,00	-	-	-	-
YAPI STS İNŞ. TAAH. MAD. SAN. VE TİC.A.Ş.	MEKTUP	1	22.156,00	1	22.156,00	-	-	-	-
ÇİZGİM AJANS REKLAM TANITIM SANAYİ VE TİCARET LİMİTED ŞİRKETİ	MEKTUP	1	21.187,74	1	21.187,74	-	-	-	-
TÜRK TELEKOM BAŞ.MÜD. BATI I BÖLGE MÜDÜRLÜ	MEKTUP	1	500.000,00	1	500.000,00	-	-	-	-
İPRAGAZ A.Ş EGE BÖLGE MÜDÜRLÜĞÜ	MEKTUP	1	5.220,00	1	5.220,00	-	-	-	-
LAVA MÜH. MÜŞ.İNŞ. BİLG. TURZ. SAN. VE TİC. LTD. ŞTİ.	MEKTUP	1	11.394,00	1	11.394,00	-	-	-	-
HASAN UFUK ÖZİŞİK	MEKTUP	1	164.577,00	1	164.577,00	-	-	-	-
GÖZSAN MAKİNE İNŞAAT SANAYİ VE TİCARET LTD.ŞTİ.	MEKTUP	1	4.146,00	1	4.146,00	-	-	-	-
ASAY İLETİŞİM HİZM. SAN. VE TİC. A.Ş.	MEKTUP	1	4.476,60	1	4.476,60	-	-	-	-
GENMAK GENEL MAKİNA SAN. VE TİC.LTD.ŞTİ.	MEKTUP	1	90.000,00	1	90.000,00	-	-	-	-
ERÇETİN İŞ MAKİNALARI YEDEK PARÇALARI İNŞ. DIŞ. TİC. LTD. ŞTİ.	MEKTUP	1	2.460,00	1	2.460,00	-	-	-	-
ÇAĞDAN MÜHENDİSLİK MÜT.SAN.VE TİC.A.Ş.	MEKTUP	1	1.000.000,00	1	1.000.000,00	-	-	-	-
PIRAMİT DEKORASYON İNŞ. ELEKT. TAAH. SAN. TİC. LTD.ŞTİ	MEKTUP	1	10.000,00	1	10.000,00	-	-	-	-
MİROĞLU ÇEVRE SAN.TİC.A.Ş	MEKTUP	1	2.000.000,00	1	2.000.000,00	-	-	-	-
MADAN MİM.MÜH.TİC.LTD.ŞTİ.	MEKTUP	1	6.700,00	1	6.700,00	-	-	-	-
EFE ENDÜSTRİ VE TİC. A.Ş	MEKTUP	1	20.000,00	1	20.000,00	-	-	-	-
PARDUS TANITIM BASIM YAYIN ORG. SAN. VE TİC. LTD. ŞTİ.	MEKTUP	1	14.000,00	1	14.000,00	-	-	-	-
DENİZ ALKAN-İNŞAAT YÜKSEK MÜHENDİSLİĞİ	MEKTUP	1	7.000,00	1	7.000,00	-	-	-	-
ÖNSÖZ TURZ. VE MÜŞ. İNŞ. TAAH. A.Ş.	MEKTUP	1	19.931,00	1	19.931,00	-	-	-	-
CENK YENER ULUCENK	MEKTUP	1	19.980,00	1	19.980,00	-	-	-	-
NACI YILDIRIM	MEKTUP	1	18.000,00	1	18.000,00	-	-	-	-

TEMİNAT MEKTUPLARI SAYIM TUTANAĞI (₺)

KURUMUN	Adı : İZMİR BÜYÜKŞEHİR BELEDİYESİ	Günü : 31
	Kodu : 46-35-1	Ay : 12
		Yılı : 2018

SAYIM SONUCUNDA BULUNAN DEĞERLERİN									
KİME AİT OLDUĞU	CİNSİ	ADETİ	TUTARI	SAYIMDA BULUNAN MİKTAR		NOKSAN		FAZLASI	
				ADET	TUTAR	ADET	TUTAR	ADET	TUTAR
İNTEGRAL ARAŞTIRMA ORG.DANIŞ.PRJ.EĞT.TANT.HİZ.TURZ. TİC.SAN.LTD.ŞTİ.	MEKTUP	1	6.500,00	1	6.500,00	-	-	-	-
ZETA İNŞAAT-SERKAN KUŞARI-MEHMET ÖZBAYKIZ-ŞEMSETTİN KILIÇ ADI ORTAKLIĞI	MEKTUP	1	150.000,00	1	150.000,00	-	-	-	-
GÜÇBİRLİĞİ TAŞ.GIDA TURİZM AKAR.TAR. ÜRÜ NLERİ SAN.TİC.LTD.ŞT İSİM ORGANİZASYON TURİZM İNŞ. GIDA BİLG. SAN. TİC. LTD. ŞTİ.	MEKTUP	1	13.400,00	1	13.400,00	-	-	-	-
EFE ENDÜSTRİ VE TİC. A.Ş	MEKTUP	1	33.592,20	1	33.592,20	-	-	-	-
İŞTE GÜVENLİK KOR. VE ÇEV. TEK. SAN. VE TİC. LTD. ŞTİ.	MEKTUP	1	32.800,00	1	32.800,00	-	-	-	-
MOBİLİZ BİLGİ VE İLT. TEKNOLOJİLERİ AŞ.	MEKTUP	1	23.760,00	1	23.760,00	-	-	-	-
FERAM TURZ. ORG. NAK. SER. TAŞ. İNŞ. TEM. PER. HI. SA. VE TİC. LTD. ŞTİ.	MEKTUP	1	40.000,00	1	40.000,00	-	-	-	-
UMTAŞ ULUSLARARASI MAKİNA TİC.AŞ.	MEKTUP	1	19.350,00	1	19.350,00	-	-	-	-
UMTAŞ ULUSLARARASI MAKİNA TİC.AŞ.	MEKTUP	1	19.350,00	1	19.350,00	-	-	-	-
ÇAĞLAYAN MEKANİK PROJE MÜHENDİSLİK SAN. VE TİC. LTD. ŞTİ.	MEKTUP	1	6.900,00	1	6.900,00	-	-	-	-
SOLFEJ ORGANİZASYONAJANS R.T.N.M.Y.G.VESANA.HİZ. TİC.LTD.ŞTİ	MEKTUP	1	70.000,00	1	70.000,00	-	-	-	-
OKİTAŞ YAPI DEK. İNŞ. MÜH.İZO.YAPI MALZ. SAN. TİC. LTD. ŞTİ.	MEKTUP	1	129.100,00	1	129.100,00	-	-	-	-
SYM GRUP DEMİR ÇELİK İMALAT İNŞ.SAN.VE TİC.LTD.ŞTİ.	MEKTUP	1	33.000,00	1	33.000,00	-	-	-	-
ASTER ENERJİ ELEK. MALZ. İNŞ. SAN. VE TİC. LTD. ŞTİ.	MEKTUP	1	10.500,00	1	10.500,00	-	-	-	-
AKORD ORGANİZASYON AJANS REKLAM PRODÜKSİYON TURİZM NAK. İNŞ. SAN. VE TİC. LTD. ŞTİ.	MEKTUP	1	6.900,00	1	6.900,00	-	-	-	-
AKORD ORGANİZASYON AJANS REKLAM PRODÜKSİYON TURİZM NAK. İNŞ. SAN. VE TİC. LTD. ŞTİ.	MEKTUP	1	9.814,35	1	9.814,35	-	-	-	-
ASLI PARK ÇEVRE TASARIM VE MÜHENDİSLİK SAN. DIŞ TİC. LTD. ŞTİ.	MEKTUP	1	78.000,00	1	78.000,00	-	-	-	-
AK ZEN İNŞAAT NAKLİYE HAYVANCILIK PETROL VE MADENCİLİK SANAYİ TİCARET ANONİM ŞİRKETİ	MEKTUP	1	105.000,00	1	105.000,00	-	-	-	-
MAPEK İNŞ. VE TİC. AŞ.	MEKTUP	1	158.000,00	1	158.000,00	-	-	-	-
MAPEK İNŞ. VE TİC. AŞ.	MEKTUP	1	85.420,00	1	85.420,00	-	-	-	-
YAPI STS İNŞ. TAAH. MAD. SAN. VE TİC.A.Ş.	MEKTUP	1	272.521,00	1	272.521,00	-	-	-	-
HASAN UFUK ÖZİŞİK	MEKTUP	1	135.273,50	1	135.273,50	-	-	-	-
İNTEGRAL ARAŞTIRMA ORG.DANIŞ.PRJ.EĞT.TANT.HİZ.TURZ. TİC.SAN.LTD.ŞTİ.	MEKTUP	1	12.750,00	1	12.750,00	-	-	-	-
DENİZ ALKAN-İNŞAAT YÜKSEK MÜHENDİSLİĞİ	MEKTUP	1	7.000,00	1	7.000,00	-	-	-	-
HG PROJE MÜHENDİSLİK İNŞAAT VE TİC. LTD.ŞTİ.	MEKTUP	1	6.750,00	1	6.750,00	-	-	-	-
HİBRİT MÜHENDİSLİK İNŞAAT BİLGİ İLETİŞİM TEKNO. MAKİNA SAN.	MEKTUP	1	7.000,00	1	7.000,00	-	-	-	-
VOLKAN İTFAİYE ARAÇLARI SAN. VE TİC. A.Ş.	MEKTUP	1	5.250,00	1	5.250,00	-	-	-	-
ÖZAY TEKNİK İLKAY MAVRU	MEKTUP	1	4.750,00	1	4.750,00	-	-	-	-
İZENERJİ İNSAN KAYNAKLARI TEMİZLİK BAKIM ONARIM ENERJİ GÜVENLİK HİZMETLERİ İLAÇLAMA VE TURİZM SAN.VE TİC. A.Ş.	MEKTUP	1	1.554.500,00	1	1.554.500,00	-	-	-	-
EGE SÜLAMA ALTYAPI MALZEMELERİ TİC. A.Ş.	MEKTUP	1	2.500,00	1	2.500,00	-	-	-	-
ENVİROTEK ÇEVRE SAĞLIĞI TİCARET A. Ş.	MEKTUP	1	9.000,00	1	9.000,00	-	-	-	-
KANİ İNŞ.SAN.TİC.LTD.ŞTİ	MEKTUP	1	25.000,00	1	25.000,00	-	-	-	-
NACI YILDIRIM	MEKTUP	1	32.000,00	1	32.000,00	-	-	-	-
STAR ASANSÖR YÜRÜYEN MERDİVEN İNŞ. TAAH. TİC. VE SAN. LTD. ŞTİ DEK TAAHHÜT ENERJİ YAPI İNŞ.TARIM MEYVE MADENCİLİK MAKİNA KİMYEVİ MADDELER SAN. VE TİC. LTD. ŞTİ	MEKTUP	1	43.500,00	1	43.500,00	-	-	-	-
ASELSAN ELEKT.SAN.TİC.AŞ. .	MEKTUP	1	5.900,00	1	5.900,00	-	-	-	-
İZMİR DOĞALGAZ DAĞ. TİC. VE TAAH. A.Ş.	MEKTUP	1	118.680,00	1	118.680,00	-	-	-	-
ELGES ASANSÖR SAN.VE TİC.LTD.ŞTİ.	MEKTUP	1	3.000.000,00	1	3.000.000,00	-	-	-	-
ESO MÜHENDİSLİK İNŞAAT-ENGİN EMİN	MEKTUP	1	285.000,00	1	285.000,00	-	-	-	-
AGT MİMARLIK MÜHENDİSLİK DANIŞMANLIK İNŞ. TAAH. LTD. ŞTİ.	MEKTUP	1	339.600,00	1	339.600,00	-	-	-	-
NEWO MARKA DANIŞMANLIK TİCARET ANONİM ŞİRKETİ	MEKTUP	1	6.690,00	1	6.690,00	-	-	-	-
YAPISAN PARK ÇOCUK OYUN PARKI İMALATI İNŞ. SAN. TİC. LTD.ŞTİ.	MEKTUP	1	7.000,00	1	7.000,00	-	-	-	-
DENİZ ALKAN-İNŞAAT YÜKSEK MÜHENDİSLİĞİ	MEKTUP	1	24.000,00	1	24.000,00	-	-	-	-
SARGIN BRİKET KÜNK İMALAT TİC.LTD.ŞTİ.	MEKTUP	1	12.870,00	1	12.870,00	-	-	-	-
FMB HIRDAVAT MAK. ELEKT. İNŞAAT YEDEK PARÇA TAAH. TİC. VE SAN. LTD. ŞTİ.	MEKTUP	1	22.000,00	1	22.000,00	-	-	-	-
BERTAŞ ELEKTRİK BİLGE TAŞKIRAN	MEKTUP	1	21.740,00	1	21.740,00	-	-	-	-
EGE YILDIZ OTOMOTİV SAN.TİC.LTD.ŞTİ.	MEKTUP	1	45.500,00	1	45.500,00	-	-	-	-
ESO MÜHENDİSLİK İNŞAAT-ENGİN EMİN	MEKTUP	1	3.000,00	1	3.000,00	-	-	-	-
A YANGIN GÜV.SİS.SAN.VE TİC.A.Ş	MEKTUP	1	56.605,00	1	56.605,00	-	-	-	-
UMTAŞ ULUSLARARASI MAKİNA TİC.AŞ.	MEKTUP	1	168.000,00	1	168.000,00	-	-	-	-
UMTAŞ ULUSLARARASI MAKİNA TİC.AŞ.	MEKTUP	1	174.000,00	1	174.000,00	-	-	-	-
UMTAŞ ULUSLARARASI MAKİNA TİC.AŞ.	MEKTUP	1	174.000,00	1	174.000,00	-	-	-	-
OSCAR SİGORTA ARACILIK HİZ. LTD.ŞTİ.	MEKTUP	1	150.000,00	1	150.000,00	-	-	-	-
ANKARA ANONİM TÜRK SİG.ŞTİ. .	MEKTUP	1	90.000,00	1	90.000,00	-	-	-	-
YAZICI GRUP SİGORTA ARACILIK HİZMETLERİ LTD.ŞTİ.	MEKTUP	1	85.000,00	1	85.000,00	-	-	-	-
MAT DİJİTAL BASKI SİS.VE TRF.EKP.MAK.SAN.İÇ.VE DIŞ TİC. A.Ş.	MEKTUP	1	7.000,00	1	7.000,00	-	-	-	-
TANKES TRAFİK SİS.ELEKT.OTO.İNŞ.GID.MED. SAN.TİC.LTD.ŞTİ	MEKTUP	1	7.500,00	1	7.500,00	-	-	-	-
TEKNİK-İŞ MUSTAFA USTA	MEKTUP	1	56.000,00	1	56.000,00	-	-	-	-
BAŞAK MATBAACILIK TANITIM İHT. HİZ.İHR.TİC.LTD.ŞTİ.	MEKTUP	1	10.500,00	1	10.500,00	-	-	-	-
OVA-KENT LASTİK KAP.İNŞ.TURZ.TAŞ.MAD.GİD.TAR HAY.SAN.VE TİC.LTD.ŞTİ.	MEKTUP	1	22.000,00	1	22.000,00	-	-	-	-
EREN OTOMOTİV ENDÜSTRİ VE TİC.LTD. ŞTİ	MEKTUP	1	22.000,00	1	22.000,00	-	-	-	-
ÖNSÖZ TURZ. VE MÜŞ. İNŞ. TAAH. A.Ş.	MEKTUP	1	30.000,00	1	30.000,00	-	-	-	-
PARKFİT KENT EKİPMANLARI SAN.VE TİC.LTD. ŞTİ.	MEKTUP	1	139.260,00	1	139.260,00	-	-	-	-
RÜZGAR YAZILIM HİZMETLERİ A.Ş.	MEKTUP	1	3.450,00	1	3.450,00	-	-	-	-
ŞENTUR TUR.TAŞ.AR.KİR. VE KUR.HİZ.SAN.TİC.LTD.ŞTİ.	MEKTUP	1	510.000,00	1	510.000,00	-	-	-	-
HİBRİT MÜHENDİSLİK İNŞAAT BİLGİ İLETİŞİM TEKNO. MAKİNA SAN.	MEKTUP	1	13.410,00	1	13.410,00	-	-	-	-
UĞUR ALKAN	MEKTUP	1	30.000,00	1	30.000,00	-	-	-	-
ZİRVE İNŞAAT SAN.TİC.TAH.LTD.ŞTİ	MEKTUP	1	200.000,00	1	200.000,00	-	-	-	-
ÇİZGİM AJANS REKLAM TANITIM SANAYİ VE TİCARET LİMİTED ŞİRKETİ	MEKTUP	1	30.000,00	1	30.000,00	-	-	-	-
SOLFEJ ORGANİZASYONAJANS R.T.N.M.Y.G.VESANA.HİZ. TİC.LTD.ŞTİ	MEKTUP	1	36.600,00	1	36.600,00	-	-	-	-
ALTO TEKNOLOJİ BİLİŞİM ÇÖZÜMLERİ SAN. VE DIŞ TİC.LTD.ŞTİ.	MEKTUP	1	12.000,00	1	12.000,00	-	-	-	-
EGE SÜLAMA ALTYAPI MALZEMELERİ TİC. A.Ş.	MEKTUP	1	1.200,00	1	1.200,00	-	-	-	-



TEMİNAT MEKTUPLARI SAYIM TUTANAĞI (₺)

KURUMUN	Adı : İZMİR BÜYÜKŞEHİR BELEDİYESİ	Günü : 31
	Kodu : 46-35-1	Ayı : 12
		Yılı : 2018

SAYIM SONUCUNDA BULUNAN DEĞERLERİN									
KİME AİT OLDUĞU	CİNSİ	ADEĐİ	TUTARI	SAYIMDA BULUNAN MİKTAR		NOKSAN		FAZLASI	
				ADET	TUTAR	ADET	TUTAR	ADET	TUTAR
ÖLMEZ İNŞAAT ELEKTRİK TAAHHÜT SANAYİ VE TİCARET LİMİTED ŞİRKETİ	MEKTUP	1	203.000,00	1	203.000,00	-	-	-	-
VELİ GÜRLER	MEKTUP	1	3.834,00	1	3.834,00	-	-	-	-
KANİ İNŞ.SAN.ŞİT.LTD.ŞTİ	MEKTUP	1	40.000,00	1	40.000,00	-	-	-	-
MERTOĞLU KENT MOBİLYALARI A.Ş.	MEKTUP	1	3.366,00	1	3.366,00	-	-	-	-
YILMAZ AYNAS	MEKTUP	1	52.000,00	1	52.000,00	-	-	-	-
ESO MÜHENDİSLİK İNŞAAT-ENGİN EMİN	MEKTUP	1	42.570,00	1	42.570,00	-	-	-	-
PARKFİT KENT EKİPMANLARI SAN.VE TİC.LTD. ŞTİ.	MEKTUP	1	22.415,00	1	22.415,00	-	-	-	-
HGG İNŞAAT ANONİM ŞİRKETİ	MEKTUP	1	500.000,00	1	500.000,00	-	-	-	-
VELİ GÜRLER	MEKTUP	1	4.000,00	1	4.000,00	-	-	-	-
ALİSA GIDA TAR.HAY.TEM.OTOM.SAN.VE TİC.LTD.ŞTİ.	MEKTUP	1	30.000,00	1	30.000,00	-	-	-	-
ARTORUN GIDA PAZ.TİC. MEHMET TORUN	MEKTUP	1	3.000,00	1	3.000,00	-	-	-	-
DOĞAN METALURJİ MAKİNA VE İNŞ TAAHÜT SANVE TİCARET LTD ŞTİ	MEKTUP	1	29.384,72	1	29.384,72	-	-	-	-
TUTASTE TİCARET MERAL TERZİ	MEKTUP	1	3.750,00	1	3.750,00	-	-	-	-
MAR ELEKTRİK SAN.VE TİC.A.Ş.	MEKTUP	1	13.000,00	1	13.000,00	-	-	-	-
BÜRO 76 EL.TES.SAN.LTD.ŞTİ.	MEKTUP	1	20.000,00	1	20.000,00	-	-	-	-
GERÇEK KAAN MADENCİLİK İNŞ. NAK. HAF. SAN. TİC. LTD. ŞTİ.	MEKTUP	1	11.000,00	1	11.000,00	-	-	-	-
YAPISAN PARK ÇOCUK OYUN GRUPLARI İMALAT İNŞ. SAN.TİC.LTD.ŞTİ.	MEKTUP	1	13.722,00	1	13.722,00	-	-	-	-
TUTASTE TİCARET MERAL TERZİ	MEKTUP	1	3.600,00	1	3.600,00	-	-	-	-
İZBETON İZMİR BÜYÜKŞEHİR BELEDİYESİ BETON VE ASFALT ENERJİ ÜRETİM VE DAĞITIM TESİSLERİ SU KANALİZASYON TİCARET VE SANAYİ ANONİM ŞİRKETİ	MEKTUP	1	2.464.926,00	1	2.464.926,00	-	-	-	-
PANATES BİLİŞİM VE TEKNOLOJİ SAN. VE TİC. LTD. ŞTİ.	MEKTUP	1	140.000,00	1	140.000,00	-	-	-	-
INNOSA BİLİŞİM TEKNOLOJİLERİ YAPI SANAYİ VE TİCARET A.Ş.	MEKTUP	1	130.000,00	1	130.000,00	-	-	-	-
PIRAMİT DEK.İNŞ.ELEK.TAAH.SAN.TİC.LTD. ŞTİ.	MEKTUP	1	23.700,00	1	23.700,00	-	-	-	-
EKSİMEN MAKİNE SANAYİ VE TİC. LTD. ŞTİ.	MEKTUP	1	5.000,00	1	5.000,00	-	-	-	-
DEMİRBİLEK MAKİNA SAN. VE TİC. LTD. ŞTİ.	MEKTUP	1	3.500,00	1	3.500,00	-	-	-	-
ASTAŞ END. TEKS. MAK. İTH. İHR. SAN. TİC. LTD. ŞTİ.	MEKTUP	1	6.000,00	1	6.000,00	-	-	-	-
PIRAMİT DEK.İNŞ.ELEK.TAAH.SAN.TİC.LTD. ŞTİ.	MEKTUP	1	156.000,00	1	156.000,00	-	-	-	-
MAPEK İNŞ. VE TİC. AŞ.	MEKTUP	1	87.232,00	1	87.232,00	-	-	-	-
MAPEK İNŞ. VE TİC. AŞ.	MEKTUP	1	168.000,00	1	168.000,00	-	-	-	-
PE-PA PEHLİVANLAR OTO.VE GIDA MAD.PAZ.SAN.VE TİC.LTD.ŞTİ.	MEKTUP	1	6.700,00	1	6.700,00	-	-	-	-
C.B.K. SOFT YAZILIM DON. ELEKTRONİK VE BİLG. SİST. SAN. TİC. A.Ş.	MEKTUP	1	65.550,00	1	65.550,00	-	-	-	-
VODAFONE TELEKOMÜNİKASYON A.Ş.	MEKTUP	1	20.000,00	1	20.000,00	-	-	-	-
TT MOBİL İLETİŞİM HİZMETLERİ A.Ş.	MEKTUP	1	15.000,00	1	15.000,00	-	-	-	-
ÜNİBEL ÖZEL EĞİTİM VE BİLGİ TEKNOLOJİLERİ SANAYİ VE TİCARET ANONİM ŞİRKETİ	MEKTUP	1	52.200,00	1,00	52.200,00	-	-	-	-
EGE YILDIZ OTOMOTİV SAN.TİC.LTD.ŞTİ.	MEKTUP	1	5.883,60	1	5.883,60	-	-	-	-
HAKSEL BÜRO MOBİLYALARI SAN.VE TİC.LTD.ŞTİ	MEKTUP	1	13.020,00	1	13.020,00	-	-	-	-
TEKNOEN MÜH. İNŞ.YAPI MALZ.SAN.VE TİC.LTD.ŞTİ.	MEKTUP	1	63.000,00	1	63.000,00	-	-	-	-
BULUT PARK İNŞAAT SAN.VE TİC.LTD.ŞTİ	MEKTUP	1	87.000,00	1	87.000,00	-	-	-	-
OVA-KENT LASTİK KAP.İNŞ.TURZ.TAŞ.MAD.GID.TAR HAY.SAN.VE TİC.LTD.ŞTİ.	MEKTUP	1	15.786,00	1	15.786,00	-	-	-	-
TURKCELL İLETİŞİM HİZMETLERİ AŞ	MEKTUP	1	13.500,00	1	13.500,00	-	-	-	-
YAPI STS İNŞ. TAAH. MAD. SAN. VE TİC.A.Ş.	MEKTUP	1	187.900,00	1	187.900,00	-	-	-	-
SRC MÜHENDİSLİK TAAHHÜT SAN.VE TİC.LTD.ŞTİ.	MEKTUP	1	15.000,00	1	15.000,00	-	-	-	-
ANOMALİ JEOTEKNİK VE KODEKS MÜH.GID.TİC.TURZ.SAN.LTD.ŞTİ	MEKTUP	1	10.000,00	1	10.000,00	-	-	-	-
GEOM MÜHENDİSLİK MÜŞAVİRLİK DANIŞMANLIK YAZILIM VE İNŞAAT SANAYİ VE TİCARET LİMİTED ŞİRKETİ	MEKTUP	1	15.000,00	1	15.000,00	-	-	-	-
EFOL MÜHENDİSLİK İNŞ. SAN. VE TİC. LTD. ŞTİ.	MEKTUP	1	15.000,00	1	15.000,00	-	-	-	-
BÜLENT TURHANLAR	MEKTUP	1	10.500,00	1	10.500,00	-	-	-	-
MSC JEOTEK. SON.İNŞ.MÜH.SAN.TİC.LTD.ŞTİ.	MEKTUP	1	4.500,00	1	4.500,00	-	-	-	-
MEHMET ÖTEK	MEKTUP	1	13.800,00	1	13.800,00	-	-	-	-
GÜLERMAK AĞIR SAN. İNŞ. VE TAAH. A.Ş.	MEKTUP	1	986.931,77	1	986.931,77	-	-	-	-
SAMEL ELEKT MÜH.İNŞ.PAZ.NAK.TAAH. SAN.TİC.LTD.ŞTİ.	MEKTUP	1	30.000,00	1	30.000,00	-	-	-	-
EGE PRESTİJ TEK.MLZ.İNŞ.TUR.TAAH.TİC.VE SAN.LTD.ŞTİ.	MEKTUP	1	40.000,00	1	40.000,00	-	-	-	-
TEKNİK ELEKTRİK İNŞAAT TUR.SAN. VE TİC.LTD.ŞTİ. .	MEKTUP	1	39.000,00	1	39.000,00	-	-	-	-
MAZLUM ONAY	MEKTUP	1	32.000,00	1	32.000,00	-	-	-	-
SİTAŞ SAYISAL İLET.SAN.VE TİC. AŞ.	MEKTUP	1	7.000,00	1	7.000,00	-	-	-	-
BAŞAK MATBAACILIK TANITIM HİZ. İTH.İHR.TİC.LTD.ŞTİ.	MEKTUP	1	49.644,00	1	49.644,00	-	-	-	-
BULUT PARK İNŞAAT SAN.VE TİC.LTD.ŞTİ	MEKTUP	1	50.000,00	1	50.000,00	-	-	-	-
MAT DİJİTAL BASKI SİST.V.TRAF.EKİP.MAK.SAN.İÇ V.DİŞ TİC.A.Ş.	MEKTUP	1	11.850,00	1	11.850,00	-	-	-	-
SANEK GIDA SAN.VE TİC.AŞ.	MEKTUP	1	20.000,00	1	20.000,00	-	-	-	-
MUSTAFA USTA	MEKTUP	1	111.650,00	1	111.650,00	-	-	-	-
ALTO TEKNOLOJİ BİLİŞİM ÇÖZÜMLERİ SAN. VE DİŞ TİC.LTD.ŞTİ.	MEKTUP	1	19.800,00	1	19.800,00	-	-	-	-
MEHMET ERGÜN	MEKTUP	1	55.000,00	1	55.000,00	-	-	-	-
İŞİL CATERİNG YEMEK VE TEMİZLİK HİZMETLERİ SAN. VE TİC. LTD. ŞTİ.	MEKTUP	1	22.000,00	1	22.000,00	-	-	-	-
MUR SAH YEMEK SAN VE TİC LTD ŞTİ	MEKTUP	1	45.000,00	1	45.000,00	-	-	-	-
ELZ GIDA İNŞ. SOS. HİZ.SAN. VE TİC. LTD. ŞTİ.	MEKTUP	1	25.000,00	1	25.000,00	-	-	-	-
ZÜMRE SOSYAL HİZ.GIDA İNŞ. NAK.HAF.SAN. VE TİC. LTD. ŞTİ.	MEKTUP	1	29.000,00	1	29.000,00	-	-	-	-
MUSTAFA DURMAZ GIDA PAZ.İNŞ.NAK.SAN. VE TİC.LTD.ŞTİ.	MEKTUP	1	16.200,00	1	16.200,00	-	-	-	-
GENMAK GENEL MAKİNA SAN.VE TİC.LTD.ŞTİ.	MEKTUP	1	22.500,00	1	22.500,00	-	-	-	-
CR ULUSLARARASI KURTARMA VE EM. EKİP. İTH. İHR. LTD. ŞTİ.	MEKTUP	1	20.700,00	1	20.700,00	-	-	-	-
ÖZÜ İÇLİ TAR.HAY.GI.SAN.TİC.LTD.ŞTİ.	MEKTUP	1	22.000,00	1	22.000,00	-	-	-	-
SULTAN ET VE GIDA ÜRETİM TİC.PAZ.LTD.ŞTİ	MEKTUP	1	100.000,00	1	100.000,00	-	-	-	-
TUTASTE TİCARET MERAL TERZİ	MEKTUP	1	26.500,00	1	26.500,00	-	-	-	-
NAMET GIDA SAN.TİC. A.Ş.	MEKTUP	1	77.000,00	1	77.000,00	-	-	-	-
ERŞAN ET VE ET ÜR.SAN.VE TİC.A.Ş.	MEKTUP	1	100.000,00	1	100.000,00	-	-	-	-
TÜRK TELEKOMÜNİKASYON A.Ş.	MEKTUP	1	750.000,00	1	750.000,00	-	-	-	-
NUKLEUS SAĞLIK ÜRÜN.TANI HİZM.SAN.VE TİC.LTD.ŞTİ.	MEKTUP	1	57.000,00	1	57.000,00	-	-	-	-
MANEVRA OTO. PETR.TAR.TURZ.GIDA İNŞ. TAAH. SAN.VE TİC.LTD.ŞTİ.	MEKTUP	1	134.000,00	1	134.000,00	-	-	-	-
SRC GRUP İNŞ. TAAH. SAN. VE TİC. A.Ş.	MEKTUP	1	140.000,00	1	140.000,00	-	-	-	-
LADİN İNŞAAT PROJE A.Ş.	MEKTUP	1	150.000,00	1	150.000,00	-	-	-	-

TEMİNAT MEKTUPLARI SAYIM TUTANAĞI (₺)

KURUMUN	Adı : İZMİR BÜYÜKŞEHİR BELEDİYESİ	Günü : 31
	Kodu : 46-35-1	Ay : 12
		Yılı : 2018

SAYIM SONUCUNDA BULUNAN DEĞERLERİN										
KİME AİT OLDUĞU	CİNSİ	ADEĐİ	TUTARI	SAYIMDA BULUNAN MİKTAR		NOKSAN		FAZLASI		
				ADET	TUTAR	ADET	TUTAR	ADET	TUTAR	
MURAT BATUĞHAN EROĞLU	MEKTUP	1	130.000,00	1	130.000,00	-	-	-	-	
PIRAMİT DEK.İNŞ.ELEK.TAAH.SAN.TİC.LTD.ŞTİ.	MEKTUP	1	168.300,00	1	168.300,00	-	-	-	-	
ÇAĞLAR YOL YAPI SANAYİ VE TİCARET ANONİM ŞİRKETİ	MEKTUP	1	90.000,00	1	90.000,00	-	-	-	-	
HASAN UFUK ÖZİŞİK	MEKTUP	1	90.000,00	1	90.000,00	-	-	-	-	
SRC GRUP İNŞ. TAAH. SAN. VE TİC. A.Ş.	MEKTUP	1	90.000,00	1	90.000,00	-	-	-	-	
EFG KENTSEL DÖNÜŞÜM İNŞ. TAAH. MİMARLIK MÜH. SAN.VETİC.LTD.ŞTİ	MEKTUP	1	110.000,00	1	110.000,00	-	-	-	-	
TEZCAN CANİTEZ İNŞ.TAAH.NAK.TURZ.TEM.SAN.VE TİC.LTD.ŞTİ.	MEKTUP	1	120.000,00	1	120.000,00	-	-	-	-	
BERTOĞLU İNŞAAT LTD ŞTİ	MEKTUP	1	75.000,00	1	75.000,00	-	-	-	-	
INNOSA BİLİŞİM TEKNOLOJİLERİ YAPI SANAYİ VE TİCARET A.Ş.	MEKTUP	1	185.500,00	1	185.500,00	-	-	-	-	
PROMETEON TURKEY ENDÜSTRİYEL VE TİCARİ LASTİKLER A.Ş.	MEKTUP	1	17.700,00	1	17.700,00	-	-	-	-	
TANKAR ENERJİ PETROL OTOM.İNŞ.GIDA TAŞ. VE SAN.TİC.LTD.ŞTİ	MEKTUP	1	465.000,00	1	465.000,00	-	-	-	-	
TANKAR ENERJİ PETROL OTOM.İNŞ.GIDA TAŞ. VE SAN.TİC.LTD.ŞTİ	MEKTUP	1	2.000.000,00	1	2.000.000,00	-	-	-	-	
TANKAR ENERJİ PETROL OTOM.İNŞ.GIDA TAŞ. VE SAN.TİC.LTD.ŞTİ	MEKTUP	1	935.000,00	1	935.000,00	-	-	-	-	
FERAM TURZ. ORG. NAK. SER. TAŞ. İNŞ. TEM. PER. HI. SA. VE TİC. LTD. ŞTİ.	MEKTUP	1	65.000,00	1	65.000,00	-	-	-	-	
ZEM-SON MÜH.JEO ARAŞTIRMA İNŞ.SAN.VE TİC.LTD.ŞTİ.	MEKTUP	1	14.500,00	1	14.500,00	-	-	-	-	
EREN OTOMOTİV ENDÜSTRİ VE TİC.LTD. ŞTİ	MEKTUP	1	8.075,00	1	8.075,00	-	-	-	-	
GÜLERMAK AĞIR SAN. İNŞ. VE TAAH. A.Ş.	MEKTUP	1	977.220,34	1	977.220,34	-	-	-	-	
GÜLERMAK AĞIR SAN. İNŞ. VE TAAH. A.Ş.	MEKTUP	1	1.910.872,78	1	1.910.872,78	-	-	-	-	
HARTEK HAR.TEK.İNŞ.DİŞTİC.LTD.ŞTİ.	MEKTUP	1	14.500,00	1	14.500,00	-	-	-	-	
BİMİTAŞ ELEK.ELEKTRONİK İLT.HİZ.GIDA SAN.TİC.LTD.ŞTİ.	MEKTUP	1	54.000,00	1	54.000,00	-	-	-	-	
MERİL TIBBİ CİHAZLAR İMALAT VE TİCARET A.Ş.	MEKTUP	1	6.141,76	1	6.141,76	-	-	-	-	
SNS FUARCILIK ORG. TİC.LTD.ŞTİ.	MEKTUP	1	18.000,00	1	18.000,00	-	-	-	-	
İZFAR FUAR HİZMETLERİ FUSUN ÇAKMAK	MEKTUP	1	15.000,00	1	15.000,00	-	-	-	-	
TEKNOEN MÜH. İNŞ.YAPI MALZ.SAN.VE TİC.LTD.ŞTİ.	MEKTUP	1	24.000,00	1	24.000,00	-	-	-	-	
PIRAMİT DEK.İNŞ.ELEK.TAAH.SAN.TİC.LTD.ŞTİ.	MEKTUP	1	50.000,00	1	50.000,00	-	-	-	-	
TUTASTE TİCARET MERAL TERZİ	MEKTUP	1	5.000,00	1	5.000,00	-	-	-	-	
ÖNSÖZ TURZ. VE MÜŞ. İNŞ. TAAH. A.Ş.	MEKTUP	1	6.360,00	1	6.360,00	-	-	-	-	
VALS ORG.AJ.REK.TRZ.NAK.MÜZ.YAP.GÖS.VE SANAT HİZ. TİC.LTD.ŞTİ	MEKTUP	1	15.000,00	1	15.000,00	-	-	-	-	
AKDENİZ MEYDANI GIDA SAN.TİC.LTD.ŞTİ.	MEKTUP	1	15.000,00	1	15.000,00	-	-	-	-	
PIRAMİT DEK.İNŞ.ELEK.TAAH.SAN.TİC.LTD. ŞTİ.	MEKTUP	1	18.000,00	1	18.000,00	-	-	-	-	
SİNAN DEMİRBİLEK	MEKTUP	1	14.000,00	1	14.000,00	-	-	-	-	
BULUT PARK İNŞAAT SAN.VE TİC.LTD.ŞTİ	MEKTUP	1	14.000,00	1	14.000,00	-	-	-	-	
MURAT BÜYÜKŞAHİN VE ORT.TOP.YEM.ZAH.BAKK TOP.MAH.TİC	MEKTUP	1	22.000,00	1	22.000,00	-	-	-	-	
ERDA GIDA TUR.SAN.VE TİC.LTD.ŞTİ.	MEKTUP	1	21.000,00	1	21.000,00	-	-	-	-	
MERAL YAVUZ SANÖZ GIDA TEM.MALİÇ VE DİŞ TİC.	MEKTUP	1	18.000,00	1	18.000,00	-	-	-	-	
SEÇSAN GIDA PAZ. TURİZM BİLGİSAYAR İNŞAAT SAN VE TİC LTD ŞTİ	MEKTUP	1	151.000,00	1	151.000,00	-	-	-	-	
MUR ŞAH YEMEK SAN VE TİC LTD ŞTİ	MEKTUP	1	108.000,00	1	108.000,00	-	-	-	-	
İŞİL CATERİNG YEMEK VE TEMİZLİK HİZMETLERİ SAN. VE TİC. LTD. ŞTİ.	MEKTUP	1	130.000,00	1	130.000,00	-	-	-	-	
SMC YEMEK TEMİZLİK SPOR TİF FAALİYETLER İNŞ. İŞ SAĞLIĞI VE GÜV.										
BİLİŞİM YAPIMCILIK SAĞLIK HİZMETLERİ SAN.VE TİC. LTD. ŞTİ.	MEKTUP	1	140.000,00	1	140.000,00	-	-	-	-	
PANAROMA KURUMSAL YEM. KAN. KAF. GIDA TEKS. SAN. TİC. LTD. ŞTİ.	MEKTUP	1	160.000,00	1	160.000,00	-	-	-	-	
AKDAĞ YEM. SAN.UŞAĞ AKDAĞ GIDA TEKS. TURZ. İNŞ.TİC. LTD. ŞTİ.	MEKTUP	1	165.000,00	1	165.000,00	-	-	-	-	
DOĞRULUK BETON ÇİMENTO İNŞ. VE MALZ. AKARY.TAŞ.SAN TİC.LTD.ŞTİ.	MEKTUP	1	7.700,00	1	7.700,00	-	-	-	-	
SERKAN ERDOĞAN	MEKTUP	1	5.500,00	1	5.500,00	-	-	-	-	
DOĞRULUK BETON ÇİMENTO İNŞ. VE MALZ. AKARY.TAŞ.SAN TİC.LTD.ŞTİ.	MEKTUP	1	90.000,00	1	90.000,00	-	-	-	-	
EGELİ MOTOR YENİLEME VE REKTEFİYE ATELYESİ TİC.LTD.ŞTİ	MEKTUP	1	3.295,50	1	3.295,50	-	-	-	-	
EGELİ MOTOR YENİLEME VE REKTEFİYE ATELYESİ TİC.LTD.ŞTİ	MEKTUP	1	2.475,00	1	2.475,00	-	-	-	-	
HERMES DİJİTAL BASKI MATBAACILIK REKLAM TASARIM TANITIM SANAYİ										
TİCARET LİMİTED ŞİRKETİ	MEKTUP	1	22.050,00	1	22.050,00	-	-	-	-	
TUTASTE TİCARET MERAL TERZİ	MEKTUP	1	4.975,00	1	4.975,00	-	-	-	-	
TUTASTE TİCARET MERAL TERZİ	MEKTUP	1	4.135,00	1	4.135,00	-	-	-	-	
EGEM MOTORLU ARAÇLAR TUR.İNŞ.SAN.VE TİC. LTD.ŞTİ.	MEKTUP	1	4.000,00	1	4.000,00	-	-	-	-	
ÇELİKTRANS DENİZ İNŞAAT LTD. ŞTİ.	MEKTUP	1	3.000.000,00	1	3.000.000,00	-	-	-	-	
ÜNİBEL ÖZEL EĞİTİM VE BİLGİ TEKNOLOJİLERİ SANAYİ VE TİCARET ANONİM										
ŞİRKETİ	MEKTUP	1	41.800,00	1	41.800,00	-	-	-	-	
ÇEKSAN GEMİ İNŞAAT ÇELİK KONST.SAN.VETİC. A.Ş	MEKTUP	1	3.000.000,00	1	3.000.000,00	-	-	-	-	
ÇİZGİM AJANS REKLAM TANITIM SANAYİ VE TİCARET LİMİTED ŞİRKETİ	MEKTUP	1	14.257,20	1	14.257,20	-	-	-	-	
TURKCELL İLETİŞİM HİZMETLERİ AŞ	MEKTUP	1	3.500,00	1	3.500,00	-	-	-	-	
VODAFONE NET İLETİŞİM HİZMETLERİ A.Ş	MEKTUP	1	20.000,00	1	20.000,00	-	-	-	-	
ŞENTUR TUR.TAŞ.AR.KİR. VE KUR.HİZ.SAN.TİC.LTD.ŞTİ.	MEKTUP	1	715.000,00	1	715.000,00	-	-	-	-	
SUPERONLINE İLETİŞİM HİZMETLERİ A.Ş.	MEKTUP	1	8.000,00	1	8.000,00	-	-	-	-	
FEC REKLAMCILIK TURİZM İNŞ.VE RES.İŞ.SAN VE TİC.LTD.ŞTİ.	MEKTUP	1	4.500,00	1	4.500,00	-	-	-	-	
BULUT PARK İNŞAAT SAN.VE TİC.LTD.ŞTİ	MEKTUP	1	12.000,00	1	12.000,00	-	-	-	-	
AKDENİZ MEYDANI GIDA SAN.TİC.LTD.ŞTİ.	MEKTUP	1	6.000,00	1	6.000,00	-	-	-	-	
PIRAMİT DEK.İNŞ.ELEK.TAAH.SAN.TİC.LTD. ŞTİ.	MEKTUP	1	4.500,00	1	4.500,00	-	-	-	-	
ARTİFEKS BASIN VE YAYIN MEDYA GRUP A.Ş.	MEKTUP	1	15.000,00	1	15.000,00	-	-	-	-	
ARSEL GROUP REKLAMCILIK MEDYA İLETİŞİM TURİZM DANŞ ORG. ORG.										
TİC.LTD.ŞTİ.	MEKTUP	1	23.000,00	1	23.000,00	-	-	-	-	
ÇINAR HALKLA İLİŞ.TANITIM REK.SAN.VE TİC.A.Ş.	MEKTUP	1	13.000,00	1	13.000,00	-	-	-	-	
SOLFEJ ORGANİZASYONAJANS R.T.N.M.Y.G.VESANA.HİZ. TİC.LTD.ŞTİ	MEKTUP	1	13.462,80	1	13.462,80	-	-	-	-	
ÜNİBEL ÖZEL EĞİTİM VE BİLGİ TEKNOLOJİLERİ SANAYİ VE TİCARET ANONİM										
ŞİRKETİ	MEKTUP	1	27.000,00	1	27.000,00	-	-	-	-	
TAN SU ÜRÜNLERİ SAN.TİC VE PAZ.LTD.ŞTİ	MEKTUP	1	2.200,00	1	2.200,00	-	-	-	-	
KOMAŞ KOCATEPE MODERN.MAĞ.İŞLET.SAN.VE TİC.A.Ş. BORNOVA ŞUBESİ	MEKTUP	1	45.000,00	1	45.000,00	-	-	-	-	
MEMİŞOĞLU TARIM ÜRÜNLERİ TİCARET LTD. ŞTİ.	MEKTUP	1	55.000,00	1	55.000,00	-	-	-	-	
AMS GIDA PAZ. NAK TEKS.SOS.HİZ.İTH.İHR.SAN VETİC.LTD.ŞTİ.	MEKTUP	1	80.000,00	1	80.000,00	-	-	-	-	
ERDA GIDA TUR.SAN.VE TİC.LTD.ŞTİ.	MEKTUP	1	50.000,00	1	50.000,00	-	-	-	-	
MURAT BÜYÜKŞAHİN VE ORT.TOP.YEM.ZAH.BAKK TOP.MAH.TİC	MEKTUP	1	75.000,00	1	75.000,00	-	-	-	-	

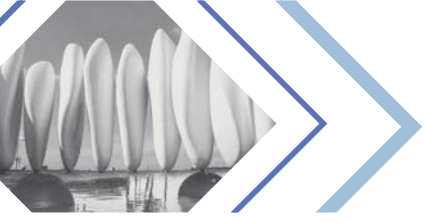

TEMİNAT MEKTUPLARI SAYIM TUTANAĞI (₺)

KURUMUN	Adı : İZMİR BÜYÜKŞEHİR BELEDİYESİ	Günü : 31
	Kodu : 46-35-1	Ayı : 12
		Yılı : 2018

KİME AİT OLDUĞU	CİNSİ	ADEĐİ	TUTARI	SAYIMDA BULUNAN MİKTAR		NOKSAN		FAZLASI	
				ADET	TUTAR	ADET	TUTAR	ADET	TUTAR
MUSTAFA DURMAZ GIDA PAZ.İNŞ.NAK.SAN. VE TİC.LTD.ŞTİ.	MEKTUP	1	78.000,00	1	78.000,00	-	-	-	-
ALİSA GIDA TAR.HAY.TEM.OTOM.SAN.VE TİC.LTD.ŞTİ.	MEKTUP	1	55.000,00	1	55.000,00	-	-	-	-
YENİ ORTADOĞU EĞT. HİZ. TUR. TEM. TAŞ. SAN. VE TİC. LTD. ŞTİ.	MEKTUP	1	20.000,00	1	20.000,00	-	-	-	-
GİRİŞİM TELEMÜNİKASYON İNŞ.TAAH.TUR.EL PRO.DAN.SAN.LTD.ŞTİ.	MEKTUP	1	22.000,00	1	22.000,00	-	-	-	-
ME-SA ELEKT. ELEKTRONİK İNŞ. TURZ. SAN. VE TİC. LTD. ŞTİ.	MEKTUP	1	25.000,00	1	25.000,00	-	-	-	-
İSKELE EĞİTİM SAĞLIK VE TURİZM HİZMETLERİ SANAYİ VE TİCARET LTD. ŞTİ.	MEKTUP	1	20.000,00	1	20.000,00	-	-	-	-
ABONE TEMİZLİK MALZEMELERİ HİZ. SAN. TİC. LTD. ŞTİ.	MEKTUP	1	21.000,00	1	21.000,00	-	-	-	-
AC KURUMSAL HİZM. İNŞ. TUR. NAK. TİC. LTD. ŞTİ.	MEKTUP	1	18.000,00	1	18.000,00	-	-	-	-
GÜÇBİRLİĞİ TAŞ.GIDA TURİZM AKAR.TAR. ÜRÜNLERİ SAN.TİC.LTD.ŞTİ	MEKTUP	1	326.902,50	1	326.902,50	-	-	-	-
MAR ELEKTRİK SAN.VE TİC.A.Ş.	MEKTUP	1	24.069,18	1	24.069,18	-	-	-	-
INNOSA BİLİŞİM TEKNOLOJİLERİ YAPI SANAYİ VE TİCARET A.Ş.	MEKTUP	1	255.000,00	1	255.000,00	-	-	-	-
BORUSAN MAKİNA VE GÜÇ SİSTEMLERİ SAN. VE TİC. A.Ş.	MEKTUP	1	2.520,00	1	2.520,00	-	-	-	-
EFENDİOĞULLARI ZEYTİNYAĞI ÜRETİM SAN TİC LTD ŞTİ	MEKTUP	1	10.600,00	1	10.600,00	-	-	-	-
ALARKO CARRIER SANAYİ VETİCARET A.Ş. SATIŞ MÜESSESESİ-SATIŞ SONRASI HİZM.	MEKTUP	1	3.450,00	1	3.450,00	-	-	-	-
KORZA YAYINCILIK BASIM SAN.VE TİC.A.Ş.	MEKTUP	1	40.000,00	1	40.000,00	-	-	-	-
ÇAĞLAYAN BASIM YAYIN DAĞ.AMB.SAN.TİC. A.Ş.	MEKTUP	1	25.000,00	1	25.000,00	-	-	-	-
SİSTEM OFSET BASIM YAYIN SANAYİ VE TİC. LTD.ŞTİ.	MEKTUP	1	30.000,00	1	30.000,00	-	-	-	-
ÖZYURT MATBAACILIK İNŞAAT TAAH. SAN. VE TİC. LTD.ŞTİ.	MEKTUP	1	30.000,00	1	30.000,00	-	-	-	-
BAŞAK MATBAACILIK TANITIM HİZ. İTH.İHR.TİC.LTD.ŞTİ.	MEKTUP	1	35.000,00	1	35.000,00	-	-	-	-
HGG İNŞAAT ANONİM ŞİRKETİ	MEKTUP	1	500.000,00	1	500.000,00	-	-	-	-
ÇEKSAN GEMİ İNŞAA ÇELİK KONST.SAN.VETİC. A.Ş	MEKTUP	1	2.982.297,12	1	2.982.297,12	-	-	-	-
BOYUT GRUP RESTORASYON TURZ. İNŞ. TAAH. PROJE OTO. MÜH. MAD. SAN. VE TİC. LTD. ŞTİ.	MEKTUP	1	120.000,00	1	120.000,00	-	-	-	-
BOYUT GRUP RESTORASYON TURZ. İNŞ. TAAH. PROJE OTO. MÜH. MAD. SAN. VE TİC. LTD. ŞTİ.	MEKTUP	1	150.000,00	1	150.000,00	-	-	-	-
CUMHUR ALP İNŞAAT TAAHHÜT TİCARET LIMITED ŞİRKETİ	MEKTUP	1	270.000,00	1	270.000,00	-	-	-	-
EKİM YATIRIM İŞ.TAAH.PAZ.SAN.TİC.LTD.ŞTİ.	MEKTUP	1	285.000,00	1	285.000,00	-	-	-	-
ANIT RESTORASYON İNŞ. TURZ.TİC.VE SAN.LTD.ŞTİ.	MEKTUP	1	280.000,00	1	280.000,00	-	-	-	-
MEFA İNŞAAT İTHALAT İHRACAT SANAYİ VE TİC.LTD.ŞTİ.	MEKTUP	1	300.000,00	1	300.000,00	-	-	-	-
SU YÜKLENİM İNŞ.A.Ş.	MEKTUP	1	300.000,00	1	300.000,00	-	-	-	-
PETRA İNSAN KAY. EĞT. DAN.SAN.TİC. LTD. ŞTİ.	MEKTUP	1	120.000,00	1	120.000,00	-	-	-	-
ÜNİBEL ÖZEL EĞİTİM VE BİLGİ TEKNOLOJİLERİ SANAYİ VE TİCARET ANONİM ŞİRKETİ	MEKTUP	1	104.400,00	1	104.400,00	-	-	-	-
PE-PA PEHLİVANLAR OTO.VE GIDA MAD.PAZ.SAN VE TİC.LTD.ŞTİ.	MEKTUP	1	13.300,00	1	13.300,00	-	-	-	-
KENT-LAS LASTİK KAPLAMA NAK. İTH. İHR. TİC. LTD. ŞTİ.	MEKTUP	1	3.500,00	1	3.500,00	-	-	-	-
ASAY İLETİŞİM HİZM. SAN. VE TİC. A.Ş.	MEKTUP	1	31.080,00	1	31.080,00	-	-	-	-
SAMKA DİKİŞ MAKİNALARI SAN. VE TİC. LTD. ŞTİ.	MEKTUP	1	4.876,50	1	4.876,50	-	-	-	-
SİSTAŞ SAYISAL İLET.SAN.VE TİC. AŞ.	MEKTUP	1	9.050,00	1	9.050,00	-	-	-	-
CR ULUSLARARASI KURTARMA VE EM. EKİP. İTH. İHR. LTD. ŞTİ.	MEKTUP	1	41.400,00	1	41.400,00	-	-	-	-
ÜNİBEL ÖZEL EĞİTİM VE BİLGİ TEKNOLOJİLERİ SANAYİ VE TİCARET ANONİM ŞİRKETİ	MEKTUP	1	83.520,00	1	83.520,00	-	-	-	-
RASYONEL MAKİNA ELEKTRO. VE ELEKT.İNŞ. SAN.PAZ.TİC.LTD.ŞTİ.	MEKTUP	1	1.140,00	1	1.140,00	-	-	-	-
NUKLEUS SAĞLIK ÜRÜN.TANI.HİZM.SAN.VE TİC.LTD.ŞTİ.	MEKTUP	1	2.318,00	1	2.318,00	-	-	-	-
PETRA İNSAN KAY. EĞT. DAN.SAN.TİC. LTD. ŞTİ.	MEKTUP	1	135.000,00	1	135.000,00	-	-	-	-
DALYA TURİZM İNŞAAT BİLG. GIDA HEDİYELİK EŞYA SAN. TİC. LTD. ŞTİ.	MEKTUP	1	135.000,00	1	135.000,00	-	-	-	-
SNS FUJARCILIK ORG. TİC.LTD.ŞTİ.	MEKTUP	1	150.000,00	1	150.000,00	-	-	-	-
HERMES DİJİTAL BASKI MATBAACILIK REKLAM TASARIM TANITIM SANAYİ TİCARET LİMİTED ŞİRKETİ	MEKTUP	1	90.000,00	1	90.000,00	-	-	-	-
STARTAN ORG. AJANS REK.GI.TUR.TİC.LTD.ŞTİ.	MEKTUP	1	100.000,00	1	100.000,00	-	-	-	-
SOLFEJ ORGANİZASYONAJANS R.T.N.M.Y.G.VESANA.HİZ. TİC.LTD.ŞTİ	MEKTUP	1	175.000,00	1	175.000,00	-	-	-	-
ÇİZGİM AJANS REKLAM TANITIM SANAYİ VE TİCARET LİMİTED ŞİRKETİ	MEKTUP	1	100.000,00	1	100.000,00	-	-	-	-
MEDİTERA İTHALAT VE İHRACAT ANONİM ŞİRKETİ	MEKTUP	1	3.000,00	1	3.000,00	-	-	-	-
ARTİFEKS BASIN VE YAYIN MEDYA GRUP A. Ş.	MEKTUP	1	14.500,00	1	14.500,00	-	-	-	-
ARSEL GROUP REKLAMCILIK MEDYA İLETİŞİM TURİZM DANŞ ORG. ORG. TİC.LTD.ŞTİ.	MEKTUP	1	30.000,00	1	30.000,00	-	-	-	-
C SİSTEM BİLİŞİM İNŞ.LTD.ŞTİ.	MEKTUP	1	8.000,00	1	8.000,00	-	-	-	-
INNOSA BİLİŞİM TEKNOLOJİLERİ YAPI SANAYİ VE TİCARET A.Ş.	MEKTUP	1	8.000,00	1	8.000,00	-	-	-	-
İZ ERBEY PEYJAZ TASARIM UYGÇ İNŞ. TUR. TİC. LTD. ŞTİ.	MEKTUP	1	30.000,00	1	30.000,00	-	-	-	-
PETRA İNSAN KAY. EĞT. DAN.SAN.TİC. LTD. ŞTİ.	MEKTUP	1	50.000,00	1	50.000,00	-	-	-	-
PE-PA PEHLİVANLAR OTO.VE GIDA MAD.PAZ.SAN VE TİC.LTD.ŞTİ.	MEKTUP	1	13.000,00	1	13.000,00	-	-	-	-
ERŞAN ET VE ET ÜR.SAN.VE TİC.A.Ş.	MEKTUP	1	20.000,00	1	20.000,00	-	-	-	-
NAMET GIDA SAN.TİC. A.Ş.	MEKTUP	1	20.000,00	1	20.000,00	-	-	-	-
YD DENİZ TAAHHÜT TEDARİK TİC. LTD. ŞTİ.	MEKTUP	1	30.000,00	1	30.000,00	-	-	-	-
TUTASTE TİCARET MERAL TERZİ	MEKTUP	1	8.500,00	1	8.500,00	-	-	-	-
YEŞİL AKHİSAR YEM. İŞL. GIDA MAD. TEM. İŞL. MAD. SAN. VE TİC. LTD. ŞTİ.	MEKTUP	1	27.000,00	1	27.000,00	-	-	-	-
MURAT BÜYÜKŞAHİN VE ORT.TOP.YEM.ZAH.BAKK TOP.MAH.TİC	MEKTUP	1	13.500,00	1	13.500,00	-	-	-	-
MUSTAFA DURMAZ GIDA PAZ.İNŞ.NAK.SAN. VE TİC.LTD.ŞTİ.	MEKTUP	1	19.200,00	1	19.200,00	-	-	-	-
BİMİTAŞ ELEK.ELEKTRONİK İLT.HİZ.GIDA SAN.TİC.LTD.ŞTİ.	MEKTUP	1	24.000,00	1	24.000,00	-	-	-	-
ZMS SOSYAL HİZMETLER İNŞ. TEMİZLİK SAN. TİC. LTD. ŞTİ.	MEKTUP	1	3.600,00	1	3.600,00	-	-	-	-
ABONE TEMİZLİK MALZEMELERİ HİZ. SAN. TİC. LTD. ŞTİ.	MEKTUP	1	3.000,00	1	3.000,00	-	-	-	-
TÜRKCELL İLETİŞİM HİZMETLERİ A.Ş. .	MEKTUP	1	40.682,00	1	40.682,00	-	-	-	-
YILDIZ YANGIN SÖNDÜRME SİSTEM.SAN.TİC.A.Ş.	MEKTUP	1	2.816,00	1	2.816,00	-	-	-	-
ÖZÜ İÇLİ TAR.HAY.GI.SAN.TİC.LTD.ŞTİ.	MEKTUP	1	35.860,00	1	35.860,00	-	-	-	-
BULUT PARK İNŞAAT SAN.VE TİC.LTD.ŞTİ	MEKTUP	1	125.000,00	1	125.000,00	-	-	-	-
MUSTAFA DURMAZ GIDA PAZ.İNŞ.NAK.SAN. VE TİC.LTD.ŞTİ.	MEKTUP	1	25.200,00	1	25.200,00	-	-	-	-
MAPEK İNŞ. VE TİC. AŞ.	MEKTUP	1	52.100,00	1	52.100,00	-	-	-	-
MAPEK İNŞ. VE TİC. AŞ.	MEKTUP	1	31.100,00	1	31.100,00	-	-	-	-
BÜRO 76 EL.TES.SAN.LTD.ŞTİ.	MEKTUP	1	10.000,00	1	10.000,00	-	-	-	-
MAR ELEKTRİK SAN.VE TİC.A.Ş.	MEKTUP	1	10.000,00	1	10.000,00	-	-	-	-
TUTASTE TİCARET MERAL TERZİ	MEKTUP	1	7.465,00	1	7.465,00	-	-	-	-

TEMİNAT MEKTUPLARI SAYIM TUTANAĞI (₺)

KURUMUN	Adı : İZMİR BÜYÜKŞEHİR BELEDİYESİ	Günü : 31
	Kodu : 46-35-1	Ayı : 12
		Yılı : 2018

SAYIM SONUCUNDA BULUNAN DEĞERLERİN									
KİME AİT OLDUĞU	CİNSİ	ADEĐİ	TUTARI	SAYIMDA BULUNAN MİKTAR		NOKSAN		FAZLASI	
				ADET	TUTAR	ADET	TUTAR	ADET	TUTAR
ERŐAN ET VE ET ÜR.SAN.VE TİC.A.Ő.	MEKTUP	1	150.000,00	1	150.000,00	-	-	-	-
ÜNİBEL ÖZEL EĐİTİM VE BİLGİ TEKNOLOJİLERİ SANAYİ VE TİCARET ANONİM ŐİRKETİ	MEKTUP	1	53.964,00	1	53.964,00	-	-	-	-
FÜSUN ÇAKMAK	MEKTUP	1	27.000,00	1	27.000,00	-	-	-	-
BATI PLUS TEKSTİL SAN. VE TİC. LTD. ŐTİ.	MEKTUP	1	5.674,50	1	5.674,50	-	-	-	-
MEHMET HÜLAGÜ	MEKTUP	1	35.000,00	1	35.000,00	-	-	-	-
MEDİSAN TIBBİ MALZEME TURİZM İTHALAT İHR.SAN.VE TİC.LTD.ŐTİ.	MEKTUP	1	2.295,00	1	2.295,00	-	-	-	-
ANSAVA MÜHENDİSLİK ELEK. ELEKT. İNŐ. MAK. SAN. VE TİC. LTD. ŐTİ.	MEKTUP	1	300.000,00	1	300.000,00	-	-	-	-
AYDIN TANRIVERDİ İNŐAAT MÜHENDİSLİK	MEKTUP	1	99.000,00	1	99.000,00	-	-	-	-
PETRA İNSAN KAY. EĐT. DAN.SAN.TİC. LTD. ŐTİ.	MEKTUP	1	234.000,00	1	234.000,00	-	-	-	-
DEKA DİĐİTAL TELEKOMÜNİKASYON HİZ.A.Ő.	MEKTUP	1	14.250,00	1	14.250,00	-	-	-	-
METROBİL TEKNOLOJİ LTD.ŐTİ.	MEKTUP	1	22.500,00	1	22.500,00	-	-	-	-
C SİSTEM BİLİŐİM İNŐ.LTD.ŐTİ.	MEKTUP	1	15.000,00	1	15.000,00	-	-	-	-
ASAY İLETİŐİM HİZM. SAN. VE TİC. A.Ő.	MEKTUP	1	16.500,00	1	16.500,00	-	-	-	-
YAPI STS İNŐ. TAAH. MAD. SAN. VE TİC.A.Ő.	MEKTUP	1	46.650,00	1	46.650,00	-	-	-	-
		3.280	977.019.583,38	3.280	977.019.583,38	-	-	-	-

31/12/2018 tarihinde İzmir Büyükşehir Belediyesi'nin Gelir Müdürlüğü vesnesinde yapılan sayımda yukarıda dökümü gösterilen #977.019.583,38TL#tutarında değerlerin kayıtlara göre tamam olduğu görülmüŐtür.

Durumu gösteren bu tutanak üç nüsha olarak düzenlenmiŐtir.

Gelirler Őube Müdürü
Adı Soyadı-İmza

Hülya SERT
Gelirler Őube Müdürü

Muhasebe Yetk. Yard. veya Őef
Adı Soyadı-İmza

Pınar ÇALIŐKAN
Muhasebe Őube Müdürü

Muhasebe Yetkilisi
Adı Soyadı-İmza

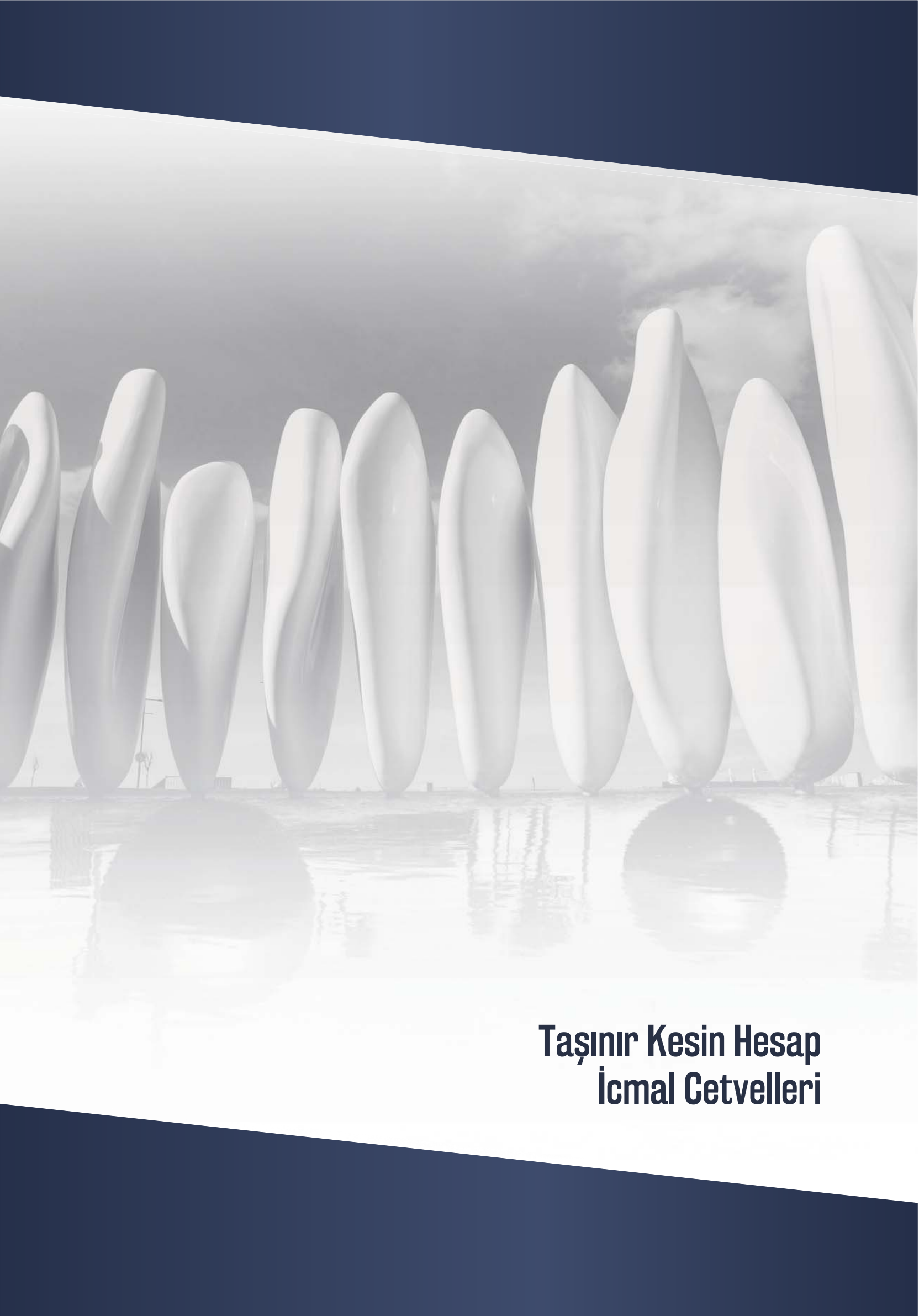
Aydın GÜZHAN
Mali Hizmetler Daire BaŐkanı
Muhasebe Yetkilisi

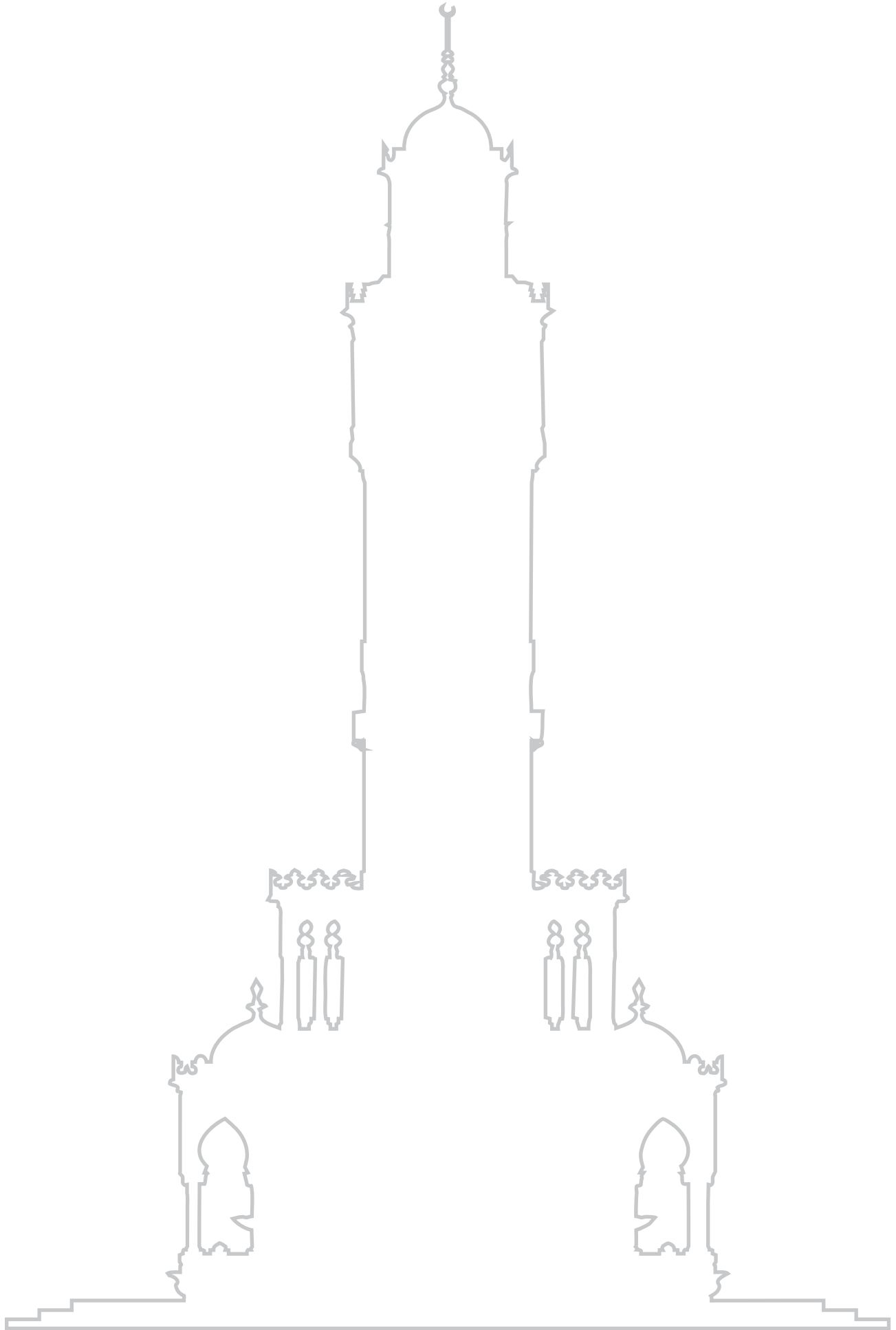

Taşınır Kesin Hesap İcmal Cetvelleri



2018 MALİ YILI TAŞINIRLARIN DAĞILIMI

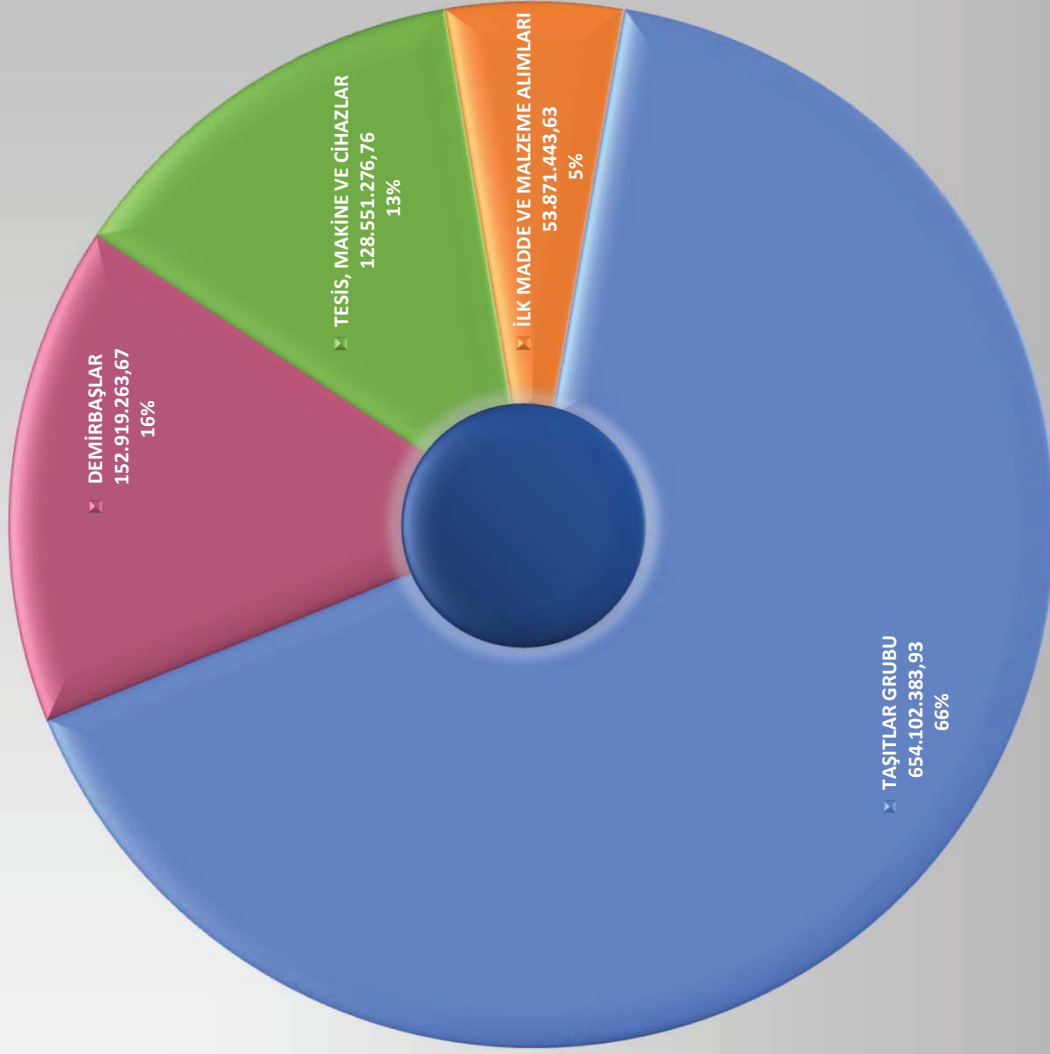

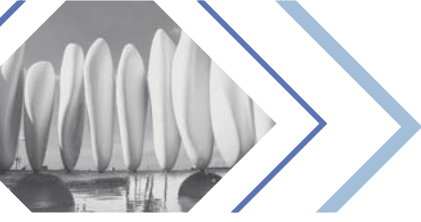

TAŞINIR KESİN HESAP İÇMAL CETVELİ (₺)

İDARE ADI	T.C. İZMİR BÜYÜKŞEHİR BELEDİYESİ	KODU	46.35.01	TAŞINIR HESAP KODU	150- İLK MADDE VE MALZEMELER	YILI:	2018
TAŞINIR İ.DÜZEY DETAY KODU	TAŞINIR I. DÜZEY DETAY ADI	GEÇEN YILDAN DEVREDEN	YIL İÇİNDE GİREN	TOPLAM TUTAR	YIL İÇİNDE ÇIKAN TUTAR	GELECEK YILA DEVREDEN TUTAR	
150-1	KIRTASIYE MALZEMELERİ GRUBU	1.596.529,70	3.817.356,21	5.413.885,90	3.841.893,51	1.571.992,39	
150-2	BESLENME/GIDA AMAÇLI VE MÜTFAKTA KULLANILAN TÜKETİM MALZEMELERİ GRUBU	184.300,98	395.590,19	579.891,16	424.988,98	154.902,18	
150-3	TIBBİ VE LABORATUVAR SARF MALZEMELERİ GRUBU	1.750.254,26	7.412.653,06	9.162.907,32	6.830.674,13	2.332.233,18	
150-4	YAKITLAR, YAKIT KATKILARI VE KATKI YAĞLAR GRUBU	1.014.039,72	10.144.489,99	11.158.529,70	10.006.649,55	1.151.881,15	
150-5	TEMİZLEME EKİPMANLARI GRUBU	1.273.915,53	3.032.343,19	4.306.258,72	2.961.635,53	1.344.623,18	
150-6	GİYECEK, MEFRUŞAT VE TUHAFİYE MALZEMELERİ GRUBU	742.376,93	7.599.074,66	8.341.451,59	6.620.036,78	1.721.414,80	
150-7	YİYECEK GRUBU	337.141,01	10.125.147,08	10.462.288,09	9.823.737,75	638.550,34	
150-8	İÇECEK GRUBU	22.159,34	1.678.475,36	1.700.634,71	1.672.575,48	28.059,23	
150-9	CANLI HAYVANLAR GRUBU	0,00	2.383,60	2.383,60	2.383,60	0,00	
150-10	ZİRAİ MADDELER GRUBU	3.327.592,22	13.574.622,16	16.902.214,37	15.273.771,78	1.628.442,60	
150-11	YEM GRUBU	0,00	1.319.469,60	1.319.469,60	1.319.469,60	0,00	
150-12	BAKIM ONARIM VE ÜRETİM MALZEMELERİ GRUBU	12.763.721,54	29.582.943,14	42.346.664,69	24.647.690,13	17.698.974,56	
150-13	YEDEK PARÇALAR GRUBU	8.224.585,79	34.717.903,05	42.942.488,85	24.969.649,67	17.972.839,18	
150-14	NAKİL VASITALARI LASTİKLERİ GRUBU	2.009.096,07	2.538.868,95	4.547.965,01	4.547.965,01	2.062.128,83	
150-15	DEĞİŞİM, BAĞIŞ VE SATIŞ AMAÇLI YAYINLAR GRUBU	421.997,88	451.887,00	873.884,88	521.594,37	352.290,51	
150-16	SPOR MALZEMELERİ GRUBU	80.000,95	42.718,44	122.719,39	86.306,95	36.412,44	
150-17	BASINÇLI EKİPMANLAR	19.604,80	99.061,74	118.666,54	90.825,34	27.841,20	
150-99	DİĞER TÜKETİM AMAÇLI MALZEMELER	4.964.181,98	97.712.624,27	102.676.806,26	97.527.948,40	5.148.857,86	
GENEL TOPLAM				262.979.110,37	209.107.666,74	53.871.443,63	

2018 MALİ YILI İLK MADDE VE MALZEMELER DAĞILIMI

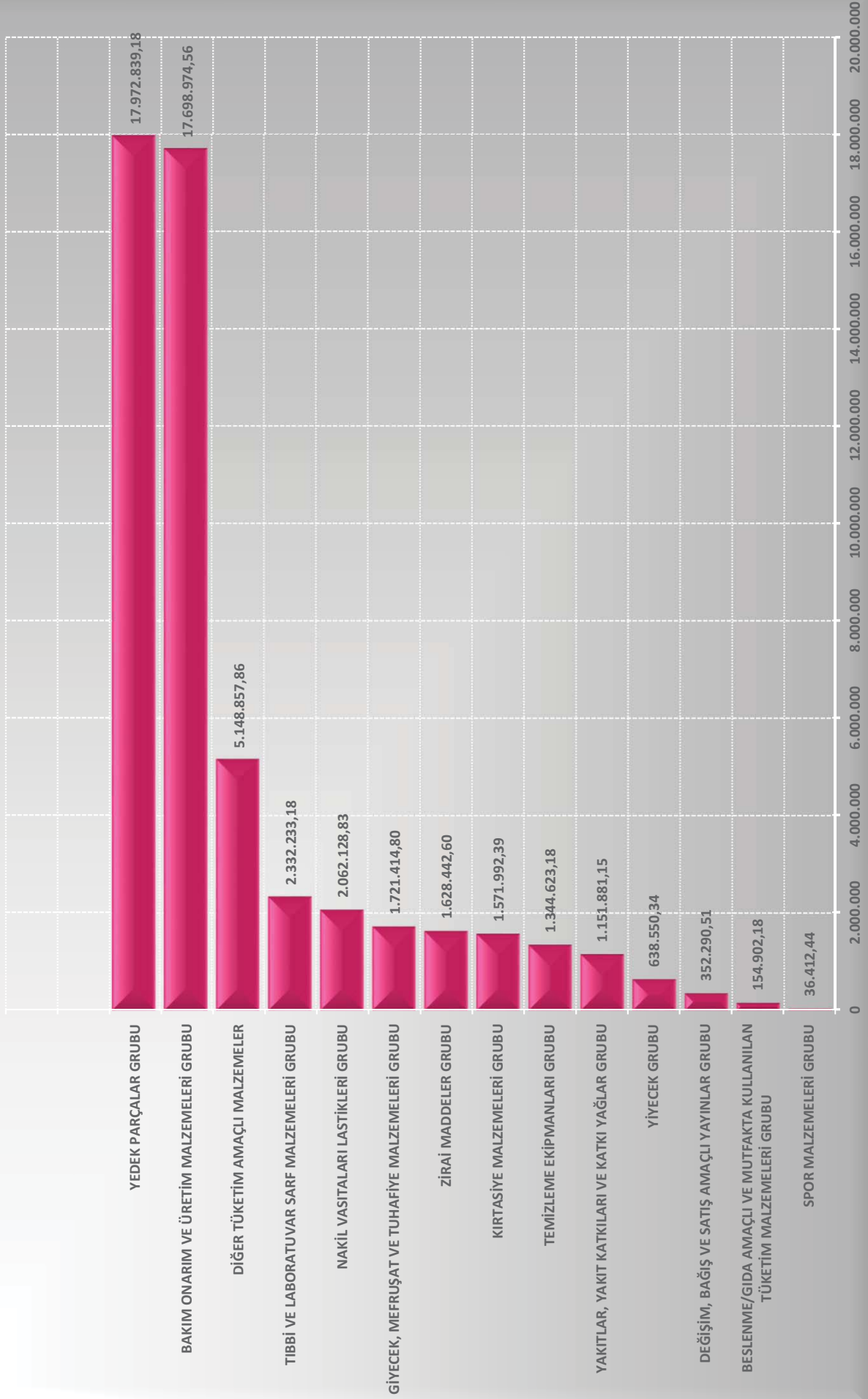

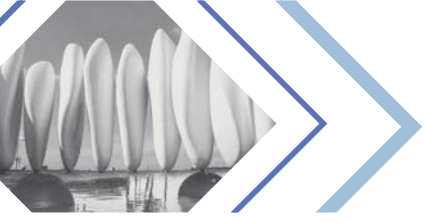

TAŞINIR KESİN HESAP İÇMAL CETVELİ

İDARE ADI	T.C. İZMİR BÜYÜKŞEHİR BELEDİYESİ	KODU	46.35.01	TAŞINIR HESAP KODU	253- TESİS, MAKİNE VE CİHAZLAR	YILI:	2018
TAŞINIR İ.DÜZEY DETAY KODU	TAŞINIR I. DÜZEY DETAY ADI	GEÇEN YILDAN DEVREDEN	YIL İÇİNDE GİREN	TOPLAM TUTAR	YIL İÇİNDE ÇIKAN TUTAR	GELECEK YILA DEVREDEN TUTAR	
253-1	TESİSLER GRUBU	9.857.489,90	4.354.748,20	14.212.238,10	2.383.195,00	11.829.043,10	
253-2	MAKİNELER VE ALETLER GRUBU	80.433.919,55	23.461.867,18	103.895.786,73	20.077.953,93	83.817.832,80	
253-3	CİHAZLAR VE ALETLER GRUBU	30.577.772,95	4.251.401,59	34.829.174,54	1.924.773,68	32.904.400,86	
	TOPLAM	120.869.182,39	32.068.016,97	152.937.199,36	24.385.922,60	128.551.276,76	
İDARE ADI	T.C. İZMİR BÜYÜKŞEHİR BELEDİYESİ	KODU	46.35.01	TAŞINIR HESAP KODU	254- TAŞITLAR GRUBU	YILI:	2018
TAŞINIR İ.DÜZEY DETAY KODU	TAŞINIR I. DÜZEY DETAY ADI	GEÇEN YILDAN DEVREDEN	YIL İÇİNDE GİREN	TOPLAM TUTAR	YIL İÇİNDE ÇIKAN TUTAR	GELECEK YILA DEVREDEN TUTAR	
254-1	KARAYOLU TAŞITLARI GRUBU	380.151.937,21	29.618.211,88	409.770.149,09	14.799.847,01	394.970.302,08	
254-2	SU VE DENİZ TAŞITLARI GRUBU	548.069.059,88		548.069.059,88	537.833.009,99	10.236.049,89	
254-4	DEMİRYOLU VE TRAMVAY TAŞITLARI GRUBU	287.305.121,06	429.386.010,33	716.691.131,39	467.795.099,43	248.896.031,96	
	TOPLAM	1.215.526.118,15	459.004.222,21	1.674.530.340,36	1.020.427.956,43	654.102.383,93	
İDARE ADI	T.C. İZMİR BÜYÜKŞEHİR BELEDİYESİ	KODU	46.35.01	TAŞINIR HESAP KODU	255 -DEMİRBAŞLAR GRUBU	YILI:	2018
TAŞINIR İ.DÜZEY DETAY KODU	TAŞINIR I. DÜZEY DETAY ADI	GEÇEN YILDAN DEVREDEN	YIL İÇİNDE GİREN	TOPLAM TUTAR	YIL İÇİNDE ÇIKAN TUTAR	GELECEK YILA DEVREDEN TUTAR	
255-1	DÖŞEME VE MEFRUŞAT GRUBU	10.495.352,06	603.203,04	11.098.555,10	1.052.263,32	10.046.291,79	
255-2	BÜRO MAKİNELERİ GRUBU	84.658.100,46	14.422.499,11	99.080.599,57	8.331.453,64	90.749.145,93	
255-3	MOBİLYALAR GRUBU	18.493.176,48	2.010.227,65	20.503.404,13	684.572,25	19.818.831,88	
255-4	BESLENME/GIDA VE MUTFAK DEMİRBAŞLARI GRUBU	306.313,64	140.972,96	447.286,20	12.946,74	434.339,46	
255-5	CANLI DEMİRBAŞLAR GRUBU	981.839,77	47.910,00	1.029.749,77	38.973,78	990.775,99	
255-6	TARİHİ VEYA SANAT DEĞERİ OLAN DEMİRBAŞLAR GRUBU	14.825,76	251.000,00	265.825,76		265.825,76	
255-7	KÜTÜPHANE DEMİRBAŞLARI GRUBU	1.111.413,84	33.920,94	1.145.334,79	15.765,61	1.129.569,17	
255-8	EĞİTİM DEMİRBAŞLARI GRUBU	1.067.980,17	84.342,10	1.152.322,27	36.843,20	1.115.479,07	
255-9	SPOR AMAÇLI KULLANILAN DEMİRBAŞLAR GRUBU	1.425.455,33	53.818,06	1.479.273,39	20.047,02	1.459.226,37	
255-10	GÜVENLİK, KONTROL VE TEDBİR AMAÇLI DEMİRBAŞLAR GRUBU	9.941.755,26	3.819.160,14	13.760.915,40	210.282,08	13.550.633,32	
255-11	DEMİRBAŞ NİTELİĞİNDEKİ SÜS EŞYALARI	25.595,74		25.595,74		25.595,74	
255-12	KULLANIMDA OLAN DEMİRBAŞ NİTELİĞİNDEKİ DEĞERLİ EŞYALAR	30.512,41	9.027,00	39.539,41	4.835,14	34.704,27	
255-99	DİĞER DEMİRBAŞLAR GRUBU	10.070.321,81	3.998.454,11	14.068.775,92	769.931,02	13.298.844,90	
	TOPLAM	138.622.642,74	25.474.534,71	164.097.177,45	11.177.913,78	152.919.263,67	
	253 - 254 - 255 GENEL TOPLAM	1.475.017.943,29	516.546.773,89	1.991.564.717,17	1.055.991.792,81	935.572.924,36	

2018 MALİ YILI TESİS, MAKİNE VE CİHAZLAR GRUBU

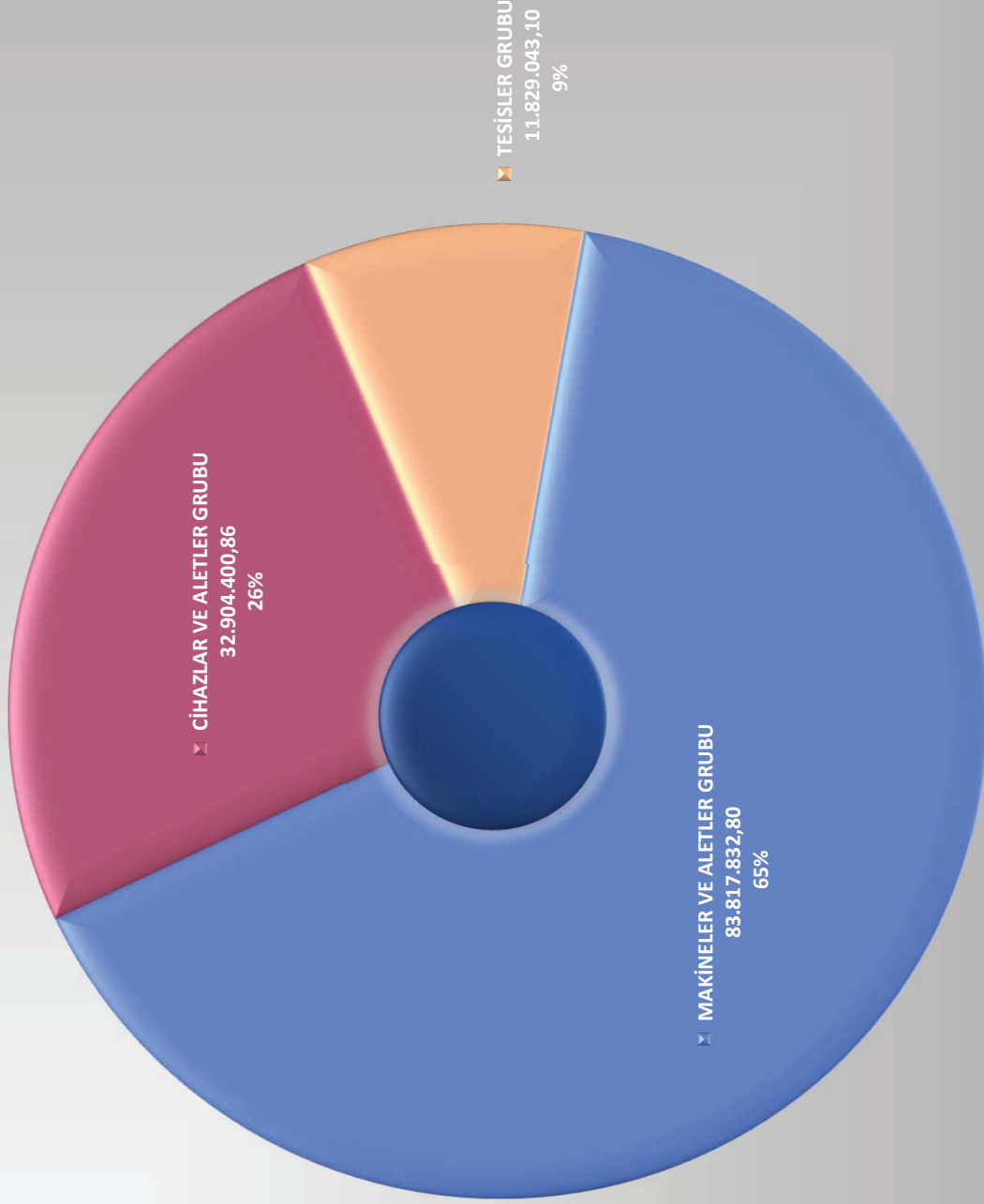

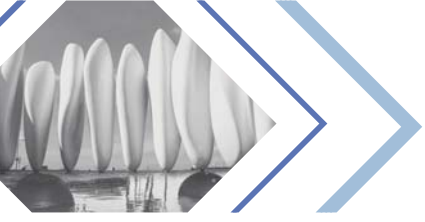

2018 MALİ YILI TAŞITLAR GRUBU

