

# 2017 Mali Yılı Kesin Hesabı

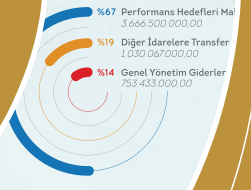

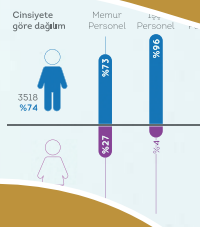
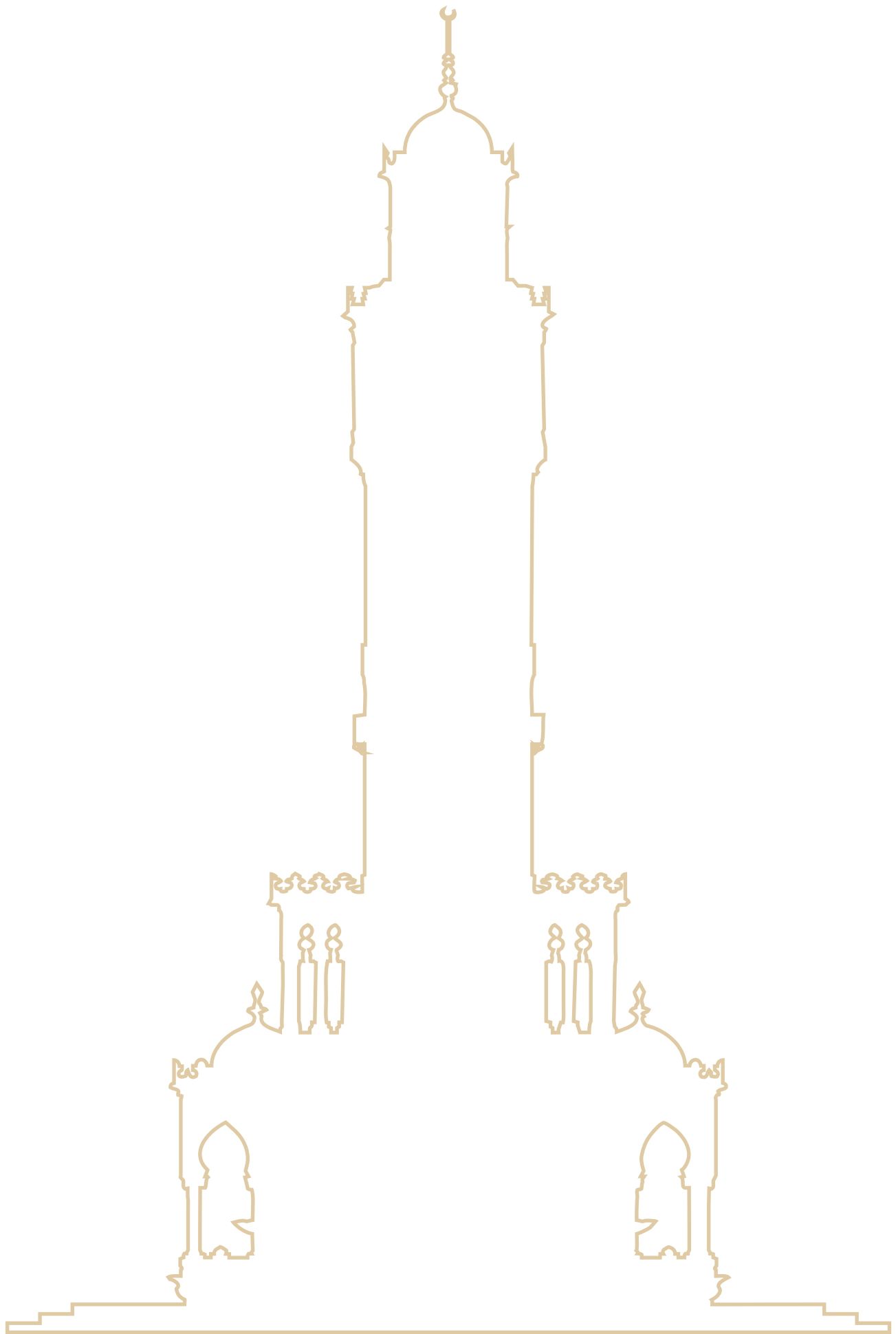

## İÇİNDEKİLER

İzmir Büyükşehir Belediyesi Meclis Kararı İzmir Büyükşehir Belediyesi Encümen Kararı	
■ <b>BÜTÇE GİDERLERİ KESİN HESAP CETVELLERİ</b> .....	<b>01</b>
■ Bütçe Gider Kesin Hesap Cetveli Açıklaması .....	03
■ Kurumsal Sınıflandırmaya Göre Bütçe Giderleri İcmali .....	04
■ Fonksiyonel Sınıflandırmaya Göre Bütçe Giderleri İcmali ve Grafiği .....	06
■ Ekonomik Sınıflandırmaya Göre Bütçe Giderleri İcmali ve Grafiği .....	09
■ Fonksiyonel ve Ekonomik Sınıflandırmaya Göre Bütçe Giderleri İcmali .....	12
■ Toplam Harcamalar Cetveli .....	13
■ Bütçe Gider Kesin Hesap Cetveli .....	14
■ <b>BÜTÇE GELİRLERİ KESİN HESAP CETVELLERİ</b> .....	<b>73</b>
■ Bütçe Gelirleri Kesin Hesap Cetveli Açıklaması .....	75
■ Bütçe Gelirleri Kesin Hesap İcmali ve Grafiği .....	76
■ Bütçe Gelirleri Kesin Hesap Cetveli .....	78
■ <b>FİNANSMANIN EKONOMİK SINIFLANDIRILMASI KESİN HESAP CETVELİ</b> .....	<b>81</b>
■ Finansmanın Ekonomik Sınıflandırılması Kesin Hesap Cetveli Açıklaması .....	83
■ Finansmanın Ekonomik Sınıflandırılması Kesin Hesap Cetveli ve Grafiği .....	84
■ <b>GENEL MİZAN</b> .....	<b>87</b>
■ Genel Mizan .....	89
■ <b>BİLANÇO</b> .....	<b>91</b>
■ 2017 Mali Yılı Kapanış Bilançosu .....	93
■ 2017 Mali Yılı Kapanış Bilançosu Grafikleri .....	95
■ <b>YÖNETİM DÖNEMİNDE GÖREV YAPAN MUHASEBE YETKİLİLERİNE AİT LİSTE</b> .....	<b>101</b>
■ Yönetim Döneminde Görev Yapan Muhasebe Yetkililerine Ait Liste .....	103
■ <b>GEREK DUYULAN DİĞER BELGELER</b> .....	<b>105</b>
■ Bütçe Uygulama Sonuçları Tablosu .....	107
■ Faaliyet Sonuçları Tablosu .....	108
■ Kişilerden Alacaklar Cetveli .....	109
■ Avans ve Krediler Cetveli .....	110
■ Süresinde Mahsup Edilmeyen Avans ve Kredi Artıkları Cetveli .....	111
■ İç Borçlar Cetveli Açıklaması .....	112
■ İç Borçlar Cetveli .....	113
■ Dış Borçlar Cetveli Açıklaması .....	114
■ Dış Borçlar Cetveli .....	115
■ Kasa Sayım Tutanağı .....	116
■ Banka Mevcudu Tespit Tutanağı .....	117
■ Teminat Mektupları Sayım Tutanağı .....	118
■ Menkul Kıymet ve Varlıklar Sayım Tutanağı .....	157
■ <b>TAŞINIR KESİN HESAP İCMAL CETVELLERİ</b> .....	<b>159</b>
■ Taşınır Kesin Hesap İcmal Cetvelleri ve Grafikleri .....	161

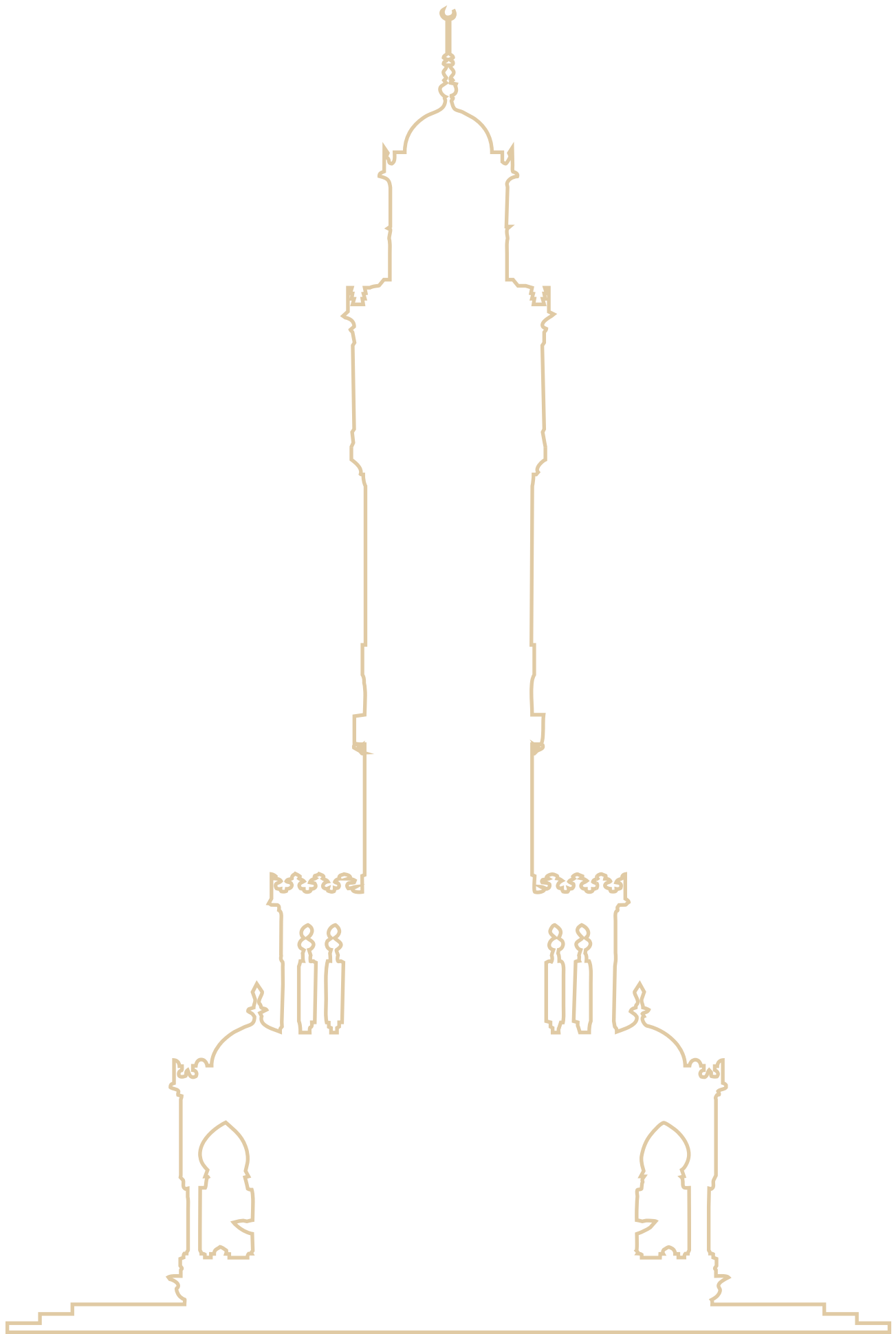



T.C.  
İZMİR BÜYÜKŞEHİR BELEDİYESİ

Karar No : 97509404.301.05.661  
Karar Tarihi : 18/05/2018

**MECLİS KARARI**

Meclisimizin 14/05/2018 tarihli toplantısında Plan ve Bütçe Komisyonuna havale edilen Başkanlık Önergeseine ilişkin, 17/05/2018 tarihli Komisyon Raporunda;

Meclisimizin 14/05/2018 tarihli toplantısında Komisyonumuza havale edilen, 02/05/2018 tarihli ve E.113729 sayılı Mali Hizmetler Dairesi Başkanlığı ifadeli İzmir Büyükşehir Belediyesinin 2017 Mali Yılı Kesin Hesabı ve Taşınır Mal Kesin Hesabı ile ilgili Başkanlık Önergese, Komisyonumuzun 17/05/2018 tarihli toplantısında incelendi.

**Madde 1-**2017 Mali Yılı Gider Bütçesi 4.950.000.000,00-TL teklif edilmiştir. Mali yılsonunda öngörülen ödeneğin 4.619.299.524,56-TL'sinin harcandığı görülmüştür. Mali yılı gider bütçesinin gerçekleşme oranı %93,32'dir. Komisyonumuzca oyçokluğu ile kabul edilmiştir.

**Madde 2-**2017 Mali Yılı Gelir Bütçesi için brüt 4.194.250.000,00-TL, net 4.194.000.000,00-TL gelir tahmini öngörülmüş, 3.760.733.584,73-TL'lik tahsilât gerçekleşmiştir. Mali yılı gelir bütçesinin gerçekleşme oranı %89,66'dır. Komisyonumuzca oyçokluğu ile kabul edilmiştir.

**Madde 3-**2017 Mali Yılı Bütçesinde 211.000.000,00-TL borçlanma, 88.500.000,00-TL ödeme, net 112.500.000,00-TL iç borçlanma öngörülmüştür. Mali yıl içerisinde 100.000.000,00-TL iç borçlanma, 93.127.670,70-TL iç borç ödemesi yapılmıştır. Mali yılsonunda iç borçlanmanın net 10.210.636,52-TL olduğu görülmüştür. Komisyonumuzca oyçokluğu ile kabul edilmiştir.

2017 Mali Yılı Bütçesinde 430.000.000,00-TL borçlanma, 144.500.000,00-TL ödeme öngörülerek net 285.500.000,00-TL dış borçlanma tahmin edilmiştir. Mali yıl içerisinde 280.524.554,53-TL dış borçlanma, 137.739.800,47-TL dış borç ödemesi yapılmıştır. Mali yılsonunda dış borçlanmanın net 486.466.696,89-TL olduğu görülmüştür. Komisyonumuzca oyçokluğu ile kabul edilmiştir.

2017 Mali Yılı Bütçesinde Banka Mevcudunun 348.000.000,00-TL, Net Borçlanmanın 408.000.000,00-TL, Net Finansmanın 756.000.000,00-TL olacağı öngörülmüştür. Mali yılsonunda banka mevcudunun 403.391.052,54-TL, net borçlanmanın 496.677.333,41-TL, net finansmanın 900.068.385,95-TL olduğu tespit edilmiştir. Komisyonumuzca oyçokluğu ile kabul edilmiştir.

**BÜTÇE GİDERLERİ KESİN HESABI**

**A- BİRİMLER BAZINDA FONKSİYONEL SINIFLANDIRMANIN BİRİNCİ DÜZEYİNDE BÜTÇE GİDER KESİN HESABI**

Mahalli İdareler Bütçe ve Muhasebe Yönetmeliğinin 7. ve 8. maddelerine göre birimler bazında fonksiyonel sınıflandırmanın birinci düzeyinde bütçe gider kesin hesabı aşağıda belirtildiği şekilde Komisyonumuzca oyçokluğu ile kabul edilmiştir.

Genel Sekreterlik Genel Kamu Hizmetleri Net Bütçe Ödeneği 2.954.050,00-TL, Bütçe Gideri 2.913.524,28-TL,

Özel Kalem Müdürlüğü Genel Kamu Hizmetleri Net Bütçe Ödeneği 4.503.600,00-TL, Bütçe Gideri 4.175.924,78-TL,

İnsan Kaynakları ve Eğitim Dairesi Başkanlığı Genel Kamu Hizmetleri Net Bütçe Ödeneği 19.030.487,39-TL, Bütçe Gideri 17.044.296,33-TL,

M/Ö

...

HİK.

...

T.C.  
İZMİR BÜYÜKŞEHİR BELEDİYESİ

Karar No : 97509404.301.05.661  
Karar Tarihi : 18/05/2018

MECLİS KARARI  
(S.2)

Bilgi İşlem Dairesi Başkanlığı Genel Kamu Hizmetleri Net Bütçe Ödeneği 54.237.850,00-TL, Bütçe Gideri 45.643.137,83-TL,

Makine İkmal Bakım ve Onarım Dairesi Başkanlığı Genel Kamu Hizmetleri, Kamu Düzeni ve Güvenlik Hizmetleri Net Bütçe Ödeneği 131.794.700,00-TL, Bütçe Gideri 118.533.009,47-TL,

Destek Hizmetleri Dairesi Başkanlığı Genel Kamu Hizmetleri, Kamu Düzeni ve Güvenlik Hizmetleri Net Bütçe Ödeneği 116.548.317,00-TL, Bütçe Gideri 113.297.949,15-TL,

Teftiş Kurulu Başkanlığı Genel Kamu Hizmetleri Net Bütçe Ödeneği 1.302.050,00-TL, Bütçe Gideri 1.164.198,09-TL,

İç Denetim Birimi Başkanlığı Genel Kamu Hizmetleri Net Bütçe Ödeneği 1.198.600,00-TL, Bütçe Gideri 1.126.464,95-TL,

Strateji Geliştirme Dairesi Başkanlığı Genel Kamu Hizmetleri Net Bütçe Ödeneği 116.964.475,00-TL, Bütçe Gideri 114.574.436,52-TL,

Mali Hizmetler Dairesi Başkanlığı Genel Kamu Hizmetleri Net Bütçe Ödeneği 408.634.985,61-TL, Bütçe Gideri 406.118.372,67-TL,

1. Hukuk Müşavirliği Genel Kamu Hizmetleri Net Bütçe Ödeneği 12.487.100,00-TL, Bütçe Gideri 11.645.044,63-TL,

Basın, Yayın Halkla İlişkiler ve Muhtarlıklar Dairesi Başkanlığı Genel Kamu Hizmetleri, Dinlenme, Kültür ve Din Hizmetleri Net Bütçe Ödeneği 40.883.846,00-TL, Bütçe Gideri 34.185.987,65-TL,

Protokol Şube Müdürlüğü Genel Kamu Hizmetleri Net Bütçe Ödeneği 14.674.300,00-TL, Bütçe Gideri 12.988.593,23-TL,

Çevre Koruma ve Kontrol Dairesi Başkanlığı Çevre Koruma Hizmetleri, Sağlık Hizmetleri Net Bütçe Ödeneği 64.947.454,00-TL, Bütçe Gideri 59.201.275,45-TL,

Emlak Yönetimi Dairesi Başkanlığı Genel Kamu Hizmetleri Net Bütçe Ödeneği 174.182.500,00-TL, Bütçe Gideri 161.990.749,73-TL,

Eşrefpaşa Hastanesi Sağlık Hizmetleri Net Bütçe Ödeneği 59.770.100,00-TL, Bütçe Gideri 53.298.467,71-TL,

Etüd ve Projeler Dairesi Başkanlığı Ekonomik İşler ve Hizmetler, İskan ve Toplum Refahı Hizmetleri, Dinlenme, Kültür ve Din Hizmetleri Net Bütçe Ödeneği 29.786.580,00-TL, Bütçe Gideri 18.469.375,60-TL,

Yapı İşleri Dairesi Başkanlığı İskan Ve Toplum Refahı Hizmetleri Net Bütçe Ödeneği 209.132.023,00-TL, Bütçe Gideri 175.117.331,10-TL,

İşletme İştirakler ve Yerel Hizmetler Dairesi Başkanlığı Genel Kamu Hizmetleri, Sağlık Hizmetleri Net Bütçe Ödeneği 620.767.404,00-TL, Bütçe Gideri 613.989.727,19-TL,

  
M/Ö



.../...









T.C.  
İZMİR BÜYÜKŞEHİR BELEDİYESİ

Karar No : 97509404.301.05.661  
Karar Tarihi : 18/05/2018

MECLİS KARARI  
(S.3)

İmar ve Şehircilik Dairesi Başkanlığı Ekonomik İşler ve Hizmetler Net Bütçe Ödeneği 9.441.493,00-TL,  
Bütçe Gideri 6.509.701,27-TL,

Sosyal Projeler Dairesi Başkanlığı Eğitim Hizmetleri, Sosyal Güvenlik ve Sosyal Yardım Hizmetleri Net  
Bütçe Ödeneği 29.401.600,00-TL, Bütçe Gideri 24.835.561,43-TL,

İtfaiye Dairesi Başkanlığı Kamu Düzeni ve Güvenlik Hizmetleri Net Bütçe Ödeneği 162.381.300,00-TL,  
Bütçe Gideri 140.866.542,93-TL,

Kültür ve Sanat Dairesi Başkanlığı Dinlenme, Kültür ve Din Hizmetleri Net Bütçe Ödeneği  
53.305.850,00-TL, Bütçe Gideri 41.292.919,07-TL,

Satınalma Dairesi Başkanlığı Genel Kamu Hizmetleri Net Bütçe Ödeneği 4.300.500,00-TL, Bütçe Gideri  
4.029.994,40-TL,

Ulaşım Dairesi Başkanlığı Kamu Düzeni ve Güvenlik Hizmetleri, Ekonomik İşler ve Hizmetler Net Bütçe  
Ödeneği 273.174.955,00-TL, Bütçe Gideri 248.395.614,95-TL,

Banliyö ve Raylı Sistem Yatırımları Dairesi Başkanlığı Ekonomik İşler ve Hizmetler Net Bütçe Ödeneği  
745.836.500,00-TL, Bütçe Gideri 741.639.822,71-TL,

Park ve Bahçeler Dairesi Başkanlığı Sağlık Hizmetleri, Dinlenme, Kültür ve Din Hizmetleri Net Bütçe  
Ödeneği 247.308.350,00-TL, Bütçe Gideri 237.133.185,15-TL,

Yazı İşleri ve Kararlar Dairesi Başkanlığı Genel Kamu Hizmetleri Net Bütçe Ödeneği 3.032.700,00-TL,  
Bütçe Gideri 2.758.500,19-TL,

Zabıta Dairesi Başkanlığı Kamu Düzeni ve Güvenlik Hizmetleri Net Bütçe Ödeneği 38.437.200,00-TL,  
Bütçe Gideri 36.427.085,77-TL,

Kentsel Dönüşüm Dairesi Başkanlığı İskân ve Toplum Refahı Hizmetleri Net Bütçe Ödeneği  
10.072.700,00-TL, Bütçe Gideri 5.404.836,91-TL,

Sosyal Hizmetler Dairesi Başkanlığı Genel Kamu Hizmetleri, Sosyal Güvenlik ve Sosyal Yardım Hizmetleri  
Net Bütçe Ödeneği 136.265.450,00-TL, Bütçe Gideri 118.627.681,57-TL,

Gençlik ve Spor Dairesi Başkanlığı Dinlenme, Kültür ve Din Hizmetleri Net Bütçe Ödeneği  
31.489.300,00-TL, Bütçe Gideri 27.101.142,89-TL,

Mezarlıklar Dairesi Başkanlığı Genel Kamu Hizmetleri Net Bütçe Ödeneği 80.515.250,00-TL, Bütçe Gideri  
70.774.438,07-TL,

Atık Yönetimi Dairesi Başkanlığı Çevre Koruma Hizmetleri Net Bütçe Ödeneği 90.642.100,00-TL, Bütçe  
Gideri 82.053.771,29-TL,

Fen İşleri Dairesi Başkanlığı Genel Kamu Hizmetleri, Ekonomik İşler ve Hizmetler, İskân ve Toplum Refahı  
Hizmetleri Net Bütçe Ödeneği 900.993.300,00-TL, Bütçe Gideri 822.184.268,66-TL,

M/Ö

*[Handwritten signature]*

.../...

*[Handwritten signature]*

*[Handwritten signature]*

*[Handwritten signature]*

*[Handwritten mark]*

T.C.  
İZMİR BÜYÜKŞEHİR BELEDİYESİ

Karar No : 97509404.301.05.661  
Karar Tarihi : 18/05/2018

MECLİS KARARI  
(S.4)

İmar Denetim Dairesi Başkanlığı Ekonomik İşler ve Hizmetler Net Bütçe Ödeneği 4.507.850,00-TL, Bütçe Gideri 3.892.085,26-TL,

Tarımsal Hizmetler Dairesi Başkanlığı Dinlenme, Kültür ve Din Hizmetleri Net Bütçe Ödeneği 19.533.800,00-TL, Bütçe Gideri 18.851.364,43-TL,

Yapım İhaleleri Dairesi Başkanlığı İskân ve Toplum Refahı Hizmetleri Net Bütçe Ödeneği 4.148.917,00-TL, Bütçe Gideri 3.894.228,04-TL,

Harita ve CBS Dairesi Başkanlığı Genel Kamu Hizmetleri, İskân ve Toplum Refahı Hizmetleri Net Bütçe Ödeneği 21.410.463,00-TL, Bütçe Gideri 17.148.913,21-TL,

**SONUÇ**

2017 Mali Yılı Gider Kesin Hesabının Kurumsal Kodlaması Yapılan Tüm Birimlerin Fonksiyonel Sınıflandırılmalarının 1. Düzeylerinin ayrı ayrı incelenmesi sonucunda; net bütçe ödeneğinin 4.950.000.000,00-TL, bütçe giderinin 4.619.299.524,56-TL, iptal edilen ödeneğin 330.700.475,44-TL gerçekleştiği Komisyonumuzca oyçokluğu ile kabul edilmiştir.

**B- EKONOMİK SINIFLANDIRMAYA GÖRE 1. DÜZEYDE BÜTÇE GİDER KESİN HESABI**

Mahalli İdareler Bütçe ve Muhasebe Yönetmeliğinin 10. maddesinde belirtilen 01-Personel Giderleri, 02-Sosyal Güvenlik Kurumlarına Devlet Primi Giderleri, 03-Mal ve Hizmet Alım Giderleri, 04-Faiz Giderleri, 05-Cari Transferler, 06-Sermaye Giderleri, 07-Sermaye Transferleri, 08-Borç Verme, 09-Yedek Ödenekler ekonomik sınıflandırma düzeyinde olup, 2017 Mali Yılı net bütçe ödenekleri, gerçekleşen bütçe giderleri ve iptal edilen ödenekler aşağıda gösterildiği şekilde Komisyonumuzca oyçokluğu ile kabul edilmiştir.

**01- PERSONEL GİDERLERİ**

2017 Mali Yılı sonu itibari ile bu ekonomik sınıflandırmada yer alan harcama kalemleri için net bütçe ödeneği tutarı 349.724.764,00-TL olup, yıl içinde 326.417.373,11-TL bütçe gideri gerçekleşmiş ve 23.307.390,89-TL kullanılmayan ödenek iptal edilmiştir. Komisyonumuzca oyçokluğu ile kabul edilmiştir.

**02- SOSYAL GÜVENLİK KURUMLARINA DEVLET PRİMİ GİDERLERİ**

2017 Mali Yılı sonu itibari ile bu ekonomik sınıflandırmada yer alan harcama kalemleri için net bütçe ödeneği tutarı 50.801.386,00-TL olup, yıl içinde 46.978.857,98-TL bütçe gideri gerçekleşmiş ve 3.822.528,02-TL kullanılmayan ödenek iptal edilmiştir. Komisyonumuzca oyçokluğu ile kabul edilmiştir.

**03- MAL VE HİZMET ALIM GİDERLERİ**

2017 Mali Yılı sonu itibari ile bu ekonomik sınıflandırmada yer alan harcama kalemleri için net bütçe ödeneği tutarı 940.720.379,74-TL olup, yıl içinde 836.632.626,12-TL bütçe gideri gerçekleşmiş ve 104.087.753,62-TL kullanılmayan ödenek iptal edilmiştir. Komisyonumuzca oyçokluğu ile kabul edilmiştir.

**04- FAİZ GİDERLERİ**

2017 Mali Yılı sonu itibari ile bu ekonomik sınıflandırmada yer alan harcama kalemleri için net bütçe ödeneği tutarı 107.251.900,00-TL olup, yıl içinde 106.516.742,77-TL bütçe gideri gerçekleşmiş ve 735.157,23-TL kullanılmayan ödenek iptal edilmiştir. Komisyonumuzca oyçokluğu ile kabul edilmiştir.

M/Ö

İ

İ

.../...

HK.

İİ AK



T.C.  
İZMİR BÜYÜKŞEHİR BELEDİYESİ

Karar No : 97509404.301.05.661  
Karar Tarihi : 18/05/2018

MECLİS KARARI  
(S.5)

**05- CARİ TRANSFERLER**

2017 Mali Yılı sonu itibari ile bu ekonomik sınıflandırmada yer alan harcama kalemleri için net bütçe ödeneği tutarı 420.129.610,00-TL olup, yıl içinde 414.382.100,54-TL bütçe gideri gerçekleşmiş ve 5.747.509,46-TL kullanılmayan ödenek iptal edilmiştir. Komisyonumuzca oyçokluğu ile kabul edilmiştir.

**06- SERMAYE GİDERLERİ**

2017 Mali Yılı sonu itibari ile bu ekonomik sınıflandırmada yer alan harcama kalemleri için net bütçe ödeneği tutarı 2.460.775.320,26-TL olup, yıl içinde 2.271.888.002,04-TL bütçe gideri gerçekleşmiş ve 188.887.318,22-TL kullanılmayan ödenek iptal edilmiştir. Komisyonumuzca oyçokluğu ile kabul edilmiştir.

**07- SERMAYE TRANSFERLERİ**

2017 Mali Yılı sonu itibari ile bu ekonomik sınıflandırmada yer alan harcama kalemleri için net bütçe ödeneği tutarı 70.746.100,00-TL olup, yıl içinde 67.808.702,00-TL bütçe gideri gerçekleşmiş ve 2.937.398,00-TL kullanılmayan ödenek iptal edilmiştir. Komisyonumuzca oyçokluğu ile kabul edilmiştir.

**08- BORÇ VERME**

2017 Mali Yılı sonu itibari ile bu ekonomik sınıflandırmada yer alan harcama kalemleri için net bütçe ödeneği tutarı 549.790.000,00-TL olup, yıl içinde 548.675.120,00-TL bütçe gideri gerçekleşmiş ve 1.114.880,00-TL kullanılmayan ödenek iptal edilmiştir. Komisyonumuzca oyçokluğu ile kabul edilmiştir.

**09- YEDEK ÖDENEKLER**

2017 Mali Yılı sonu itibari ile bu ekonomik sınıflandırmada yer alan harcama kalemleri için ayrılan ve kullanılmayan 60.540,00-TL ödenek iptal edilmiştir. Komisyonumuzca oyçokluğu ile kabul edilmiştir.

**SONUÇ**

2017 Mali Yılı Gider Kesin Hesabının Ekonomik Sınıflandırmanın 1. Düzeyinde Birimlerin ayrı ayrı incelenmesi sonucunda; net bütçe ödeneğinin 4.950.000.000,00-TL, bütçe giderinin 4.619.299.524,56-TL, iptal edilen ödeneğin 330.700.475,44-TL gerçekleştiği Komisyonumuzca oyçokluğu ile kabul edilmiştir.

**BÜTÇE GELİRLERİ KESİN HESABI**

**A-EKONOMİK SINIFLANDIRMAYA GÖRE 1. DÜZEYDE GELİR KESİN HESABI**

Mahalli İdareler Bütçe ve Muhasebe Yönetmeliğinin 11. maddesinde belirtilen 01-Vergi Gelirleri, 03-Teşebbüs ve Mülkiyet Gelirleri, 04-Alınan Bağış ve Yardımlar ile Özel Gelirler 05-Diğer Gelirler, 06-Sermaye Gelirleri, 09-Red ve İadeler ekonomik sınıflandırma düzeyinde olup, 2017 Mali Yılında öngörülen gelir tahmini ve gerçekleşen tahsilât tutarları aşağıda belirtildiği şekilde Komisyonumuzca oyçokluğu ile kabul edilmiştir.

**01- VERGİ GELİRLERİ**

01- Vergi Gelirleri ekonomik kodlamasında yer alan 13-Dâhilde Alınan Mal ve Hizmet Vergisi, 16-Harçlar gelirleri için 2017 Mali Yılı Bütçesinde 63.604.000,00-TL gelir tahmini öngörülmüştür.

Mali yılsonunda 01-Vergi Gelirleri için bütçe geliri olarak 38.268.926,91-TL tahsilât yapılmıştır. Komisyonumuzca oyçokluğu ile kabul edilmiştir.

M/Ö

*[Handwritten signature]*

.....

*[Handwritten signature]*

*[Handwritten signature]*

*[Handwritten mark]*

T.C.  
İZMİR BÜYÜKŞEHİR BELEDİYESİ

Karar No : 97509404.301.05.661  
Karar Tarihi : 18/05/2018

**MECLİS KARARI**  
(S.6)

**03- TEŞEBBÜS VE MÜLKİYET GELİRLERİ**

03-Teşebbüs ve Mülkiyet Gelirleri ekonomik kodlamasında yer alan 31-Mal ve Hizmet Satış Gelirleri, 34-Kurumlar Hâsılatı, 35-Kurumlar Kârları ve 36-Kira Gelirleri için 2017 Mali Yılı Bütçesinde 260.054.000,00-TL gelir tahmini öngörülmüştür.

Mali yılsonunda 03-Teşebbüs ve Mülkiyet Gelirleri için bütçe geliri olarak 241.395.922,07-TL tahsilât yapılmıştır. Komisyonumuzca oyçokluğu ile kabul edilmiştir.

**04- ALINAN BAĞIŞ VE YARDIMLAR İLE ÖZEL GELİRLER**

04-Alınan Bağış ve Yardımlar ile Özel Gelirler ekonomik kodlamasında yer alan 44-Kurumlardan ve Kişilerden Alınan Yardım ve Bağışlar ve 45-Proje Yardımları için 2017 Mali Yılı Bütçesinde 102.000,00-TL gelir tahmini öngörülmüştür.

Mali yılsonunda 04-Alınan Bağış ve Yardımlar ile Özel Gelirler için bütçe geliri olarak 64.442,12-TL tahsilât yapılmıştır. Komisyonumuzca oyçokluğu ile kabul edilmiştir.

**05- DİĞER GELİRLER**

05-Diğer Gelirler ekonomik kodlamasında yer alan 51-Faiz Gelirleri, 52-Kişi ve Kurumlardan Alınan Paylar, 53-Para Cezaları, 59-Diğer Çeşitli Gelirler gelirleri için 2017 Mali Yılı Bütçesinde 3.792.680.000,00-TL gelir tahmini öngörülmüştür.

Mali yılsonunda 05-Diğer Gelirler için bütçe geliri olarak 3.452.016.324,71-TL tahsilât yapılmıştır. Komisyonumuzca oyçokluğu ile kabul edilmiştir.

**06- SERMAYE GELİRLERİ**

06-Sermaye Gelirleri ekonomik kodlamasında yer alan 61-Taşınmaz Satış Gelirleri ve 62-Taşınır Satış Gelirleri için 2017 Mali Yılı Bütçesinde 77.810.000,00-TL gelir tahmini öngörülmüştür.

Mali yılsonunda 06-Sermaye Gelirleri için bütçe geliri olarak 51.214.276,94-TL tahsilât yapılmıştır. Komisyonumuzca oyçokluğu ile kabul edilmiştir.

**09- RED VE İADELER**

09- Red ve İadeler için 2017 Mali Yılı Bütçesinde 250.000,00-TL tahmin öngörülmüştür.

Mali yılsonunda tahsil edilen bütçe gelirlerinden 22.224.308,02-TL ret ve iade yapılmıştır. Komisyonumuzca oyçokluğu ile kabul edilmiştir.

**SONUÇ**

2017 Mali Yılı Gelir Kesin Hesabının Ekonomik Sınıflandırmanın 1. Düzeyinde ayrı ayrı incelenmesi sonucunda; brüt 4.194.250.000,00-TL, net 4.194.000.000,00-TL, gelir tahmini öngörülmüş olup, yılsonunda 3.782.957.892,75-TL bütçe geliri, 22.224.308,02 TL ret ve iade yapılarak net 3.760.733.584,73-TL tahsilât gerçekleşmiştir. Komisyonumuzca oyçokluğu ile kabul edilmiştir.

**FİNANSMANIN EKONOMİK SINIFLANDIRMASI KESİN HESABI**

Mahalli İdareler Bütçe ve Muhasebe Yönetmeliğinin 20. maddesinde belirtilen

01-İç Borçlanma, 02-Dış Borçlanma, 03-Likidite Amaçlı Tutulan Nakit, Mevduat ve Menkul Kıymetlerdeki Değişiklikler, 04-Net Borçlanma, 05-Net Finansman olup, 2017 Mali Yılında öngörülen borçlanma ve gerçekleşme tutarları aşağıda belirtildiği şekilde Komisyonumuzca oyçokluğu ile kabul edilmiştir.

  
M/Ö



.../...











T.C.  
İZMİR BÜYÜKŞEHİR BELEDİYESİ

Karar No : 97509404.301.05.661  
Karar Tarihi : 18/05/2018

MECLİS KARARI  
(S.7)

**01- İÇ BORÇLANMA**

2017 Mali Yılı bütçesinde 211.000.000,00-TL borçlanma, 88.500.000,00-TL ödeme öngörülerek net 112.500.000,00-TL iç borçlanma tahmin edilmiştir. Türkiye Vakıflar Bankası Türk Anonim Ortaklığına 55.553.278,68-TL, Denizbank Anonim Şirketine 14.000.000,04-TL, İller Bankası Anonim Şirketine 18.392.667,54-TL, Halk Bankası Anonim Şirketine 4.081.632,64-TL, Hazine Müsteşarlığına 1.100.091,80-TL mali borç nakit olarak ödenmiştir. 2017 Mali Yılında toplam 93.127.670,70-TL iç borç ödemesi yapılmıştır. T.C. Merkez Bankası döviz satış kuru üzerinden değerlemesi sonucunda ortaya çıkan 3.327.461,83-TL kur farkı iç mali borçlarımıza eklenmiştir.

Sonuç olarak 2017 mali yılsonunda iç borçlanmanın net 10.210.636,52-TL olduğu görülmüştür. Komisyonumuzca oyçokluğu ile kabul edilmiştir.

**02- DIŞ BORÇLANMA**

2017 Mali Yılı Bütçesinde 430.000.000,00-TL borçlanma, 144.500.000,00-TL ödeme öngörülerek net 285.500.000,00-TL dış borçlanma tahmin edilmiştir.

2017 Mali Yılı içerisinde Konak Karşıyaka Tramvay Projesi kapsamında Fransız Kalkınma Ajansı (AFD)'nden 122.486.400,00-TL dış borçlanma yapılmıştır. 85 Adet Raylı Sistem Araç Alım Projesi kapsamında, Avrupa İmar ve Kalkınma Bankası (EBRD)'nden 65.546.459,53-TL, Uluslararası Finans Kurumu (IFC)'nden 24.428.915,00-TL, Fransız Kalkınma Ajansı (AFD)'nden 21.278.980,00-TL, ING DIBA Banktan 46.783.800,00-TL dış borçlanma yapılmıştır. Mali yılsonunda, dış mali borçlarımızın T.C. Merkez Bankası döviz satış kuru üzerinden değerlemesi sonucunda ortaya çıkan 343.681.942,83-TL kur farkı dış mali borçlarımıza eklenmiştir. 2017 Mali Yılı içerisinde Avrupa Yatırım Bankasına 22.437.122,02-TL, Uluslararası Finans Kurumu (IFC)'na 21.098.967,88-TL, Avrupa İmar ve Kalkınma Bankası (EBRD)'na 8.512.404,55-TL, Fransız Kalkınma Ajansı (AFD)'na 38.404.925,00-TL, ING DIBA Banka 47.286.381,02-TL, olmak üzere toplam 137.739.800,47-TL dış borç ödemesi yapılmıştır. Mali yılsonunda dış borçlanmanın net 486.466.696,89-TL olduğunu görülmüştür. Komisyonumuzca oyçokluğu ile kabul edilmiştir.

**03- LİKİDİTE AMAÇLI TUTULAN NAKİT, MEVDUAT VE MENKUL KIYMETLERDEKİ DEĞİŞİKLİKLER**

2017 Mali Yılı bütçesinde banka mevcudunun 348.000.000,00-TL olacağı öngörülmüştür. Mali yılsonunda banka mevcudunun 403.391.052,54-TL olduğu tespit edilmiştir. Komisyonumuzca oyçokluğu ile kabul edilmiştir.

**04- NET BORÇLANMA**

2017 Mali Yılı bütçesinde net borçlanmanın 408.000.000,00-TL olacağı öngörülmüştür. Mali yılsonunda net borçlanmanın 496.677.333,41-TL olduğu tespit edilmiştir. Komisyonumuzca oyçokluğu ile kabul edilmiştir.

**05- NET FİNANSMAN**

2017 Mali Yılı bütçesinde net finansmanın 756.000.000,00-TL olacağı öngörülmüştür. Mali yılsonunda net finansmanın 900.068.385,95-TL olduğu, tespit edilmiştir. Komisyonumuzca oyçokluğu ile kabul edilmiştir.

**AYRINTILI HARCAMA PROGRAMI**

2017 Mali Yılı ayrıntılı harcama programının üçer aylık dönemler itibarıyla birinci üç aylık dönem bütçe giderinin 1.042.836.530,68-TL, ikinci üç aylık dönem bütçe giderinin 1.335.719.291,60-TL, üçüncü üç aylık dönem bütçe giderinin 936.263.999,71-TL, dördüncü üç aylık dönem bütçe giderinin 1.304.479.702,57-TL olduğu, tespit edilmiştir. Komisyonumuzca oyçokluğu ile kabul edilmiştir.

M/Ö

*[Handwritten signature]*

.../...

*[Handwritten signature]*

*[Handwritten signature]*

*[Handwritten signature]*

*[Handwritten mark]*



T.C.  
İZMİR BÜYÜKŞEHİR BELEDİYESİ

Karar No : 97509404.301.05.661  
Karar Tarihi : 18/05/2018

MECLİS KARARI  
(S.8)

**FİNANSMAN PROGRAMI**

2017 Mali Yılı Finansman Programını, üçer aylık dönemler itibarıyla birinci üç aylık dönem net tahsilâtının 892.019.704,92-TL, ikinci üç aylık dönem net tahsilâtının 812.517.263,68-TL, üçüncü üç aylık dönem net tahsilâtının 984.335.244,51-TL, dördüncü üç aylık dönem net tahsilâtının 1.071.861.371,62-TL olduğu tespit edilmiştir. Komisyonumuzca oyçokluğu ile kabul edilmiştir.

**TAŞINIR KESİN HESABI**

2017 Mali Yılı Taşınır Kesin Hesabı toplamları üzerinden, 150-İlk Madde ve Malzemeler gelecek yıla devreden tutarının 38.731.498,69-TL, 253-Tesis, Makine ve Cihazlar gelecek yıla devreden tutarının 120.869.182,39-TL, 254-Taşıtlar gelecek yıla devreden tutarının 1.215.526.118,15-TL, 255-Demirbaşlar gelecek yıla devreden tutarının 138.622.642,75-TL olduğu tespit edilmiştir. Komisyonumuzca oyçokluğu ile kabul edilmiştir. Sayın Meclisimizin onaylarına sunulur. Denilmektedir.

Yukarıda metni yazılı Plan ve Bütçe Komisyonu Raporunun okutularak müzakereye açılmasının, lehte ve aleyhte tüm görüşlerle birlikte tutanaklara geçmesinin ve görüşmelerin tamamlanmasının ardından, İzmir Büyükşehir Belediyesi 2017 Mali Yılı Kesin Hesabı ve Taşınır Kesin Hesabının; Meclis Başkanı Aziz KOCAOĞLU Başkanlığında, toplantıda hazır bulunan Meclis Üyeleri; Muhittin SELVİTOPU, Olgun ATİLA, Sema PEKDAŞ, Hasan ARSLAN, Mehmet GÖNENÇ, Mehmet Ali ÇALKAYA, Abdül BATUR, Sibel UYAR, Ufuk SESLİ, Özdem Mustafa İNCE, Ahmet ÇAKIR, Mehmet AYDOĞAN, Turan MANDUZ, Aydoğan HEPEDEMİRĞİL, Canan AYDEMİR ÖZKARA, İsmail Hakkı BEKİROĞLU, Sabriye ÖZDEMİR, Yusuf Kenan ÇAKAR, Süleyman Sırrı AYDOĞAN, Bülent ÇETİNKAYA, Erbay KARA, İbrahim Ulaş POLAT, Mehmet Ali BÜYÜKKAYIKÇI, Ahmet KARADAĞ, Ali Emrah KARAMUSTAFAOĞLU, İbrahim YILDIZ, Hayrullah SORKUN, Selami ERGÜL, Hamdi Suha BARLAK, Şükrü PARMAKLI, Deniz AYDOĞAN, İsfahan NAKİ, Adem ŞAHİN, Yeşim TEKOĞLU, Hatice TATLI, Veli TOPAL, Fahrettin ORANDI, Semra AKSU, Vezir ASLAN, Erkan TUNCER, Derviş ENGİN, Yüksel ARDUÇ, Sıla İLĞİ AKKAŞ, Halil KABASAKAL, İsmail AKINCI, Hacer Serpil ERTUĞ, Mustafa SEVİNÇ, İrfan ARAS, Bengü SAYKÖSE, Aydın TÜLÜ, Ali DEMİREL, Murat TANOL, Mehmet ŞERİT, Nihat KAYA, Mehmet AYÇİL, Talat ÖZİŞİK, Erol GÜNGÖR, Necmettin UÇMAZ, Haldun ERTOK, Mustafa ÖZTÜRK, Bülent RÜZGAR, Mehmet Onur Başar ÜÇKAN, Şerif SÜRÜCÜ, Banu GENÇKAN, Murat CİHAN, Asker GÜNEŞ, Hakan KILIÇ, Tuna TÜRKSEVER, Ali Muzaffer TUNÇAĞ, Yılmaz KARAKOYUNLU, Ögün ÜNAL, Oben SEZER, Veli ULUDAĞ, Ruhi AKŞAN, Nazire KÖSTEN, Gazi AKINCI, Nurcan ALBAYRAK, Aybars YILDIRIM, Filiz CERİTOĞLU SENDEL, Veli KESKİN, Yelda CELİLOĞLU, Osman ÜRKMEZ, Raşit DİRİM, Serdar Necdet TUNÇBAY, Beyhan TÜRKER, Hayriye KAYA, Kazım ÇAM, İsmail KANDEMİR, Belgin İPEKOĞLU, Mehmet SAYDAM, Sebahattin TEKELİ, Özhan ÜNAL, İmet TUNÇ, Kadir TEZEL, Bünyamin DEMİR, Mustafa Alper GÜLDALİ, Fatih TAŞTAN, Sait TATLI, Ünal ÖZSİR, Ali KÖKOĞUZ, Kemal BÜYÜKKESİM, Çağlar HASPOLAT, Mesut DEMİRKAYA, Mehmet Nuri BULUT, Özgür Erman ÇAĞLAR, Nurhan EBREN, Hakkı DURMAZ, Adnan YÜKSEL, Halil GÜLER, Mustafa DURMAZ, Esat KARACAN, Mehmet TÜRKMEN, Mustafa KÖSE, Kazım ULAŞ, Ali TAYKUT, Ayşegül DURAN TÜRKER, İrfan KESKİN, Özcan KAYMAK, Namık Kemal AYDOĞDU, Osman BAŞTERZİ, Güler BOLER, Cemalettin YILDIZ, Mehmedali ÖZKURT, Fikret ÇAM, Remzi TAKTAKOĞLU'nun katılımıyla oylanmasına geçilmiştir.

**2017 MALİ YILI KESİN HESABI VE TAŞINIR KESİN HESABI**

**2017 Yılı Bütçe Gider Kesin Hesabı, Kurumsal Kodlaması Yapılan Her Birimin, Fonksiyonel Sınıflandırmalarının 1. Düzeyi Toplamları Üzerinden;**

Genel Sekreterlik Genel Kamu Hizmetleri Net Bütçe Ödeneği 2.954.050,00-TL, Bütçe Gideri 2.913.524,28-TL olarak; Birleşime katılanların adları tek tek okundu, oylandı. CHP ve MHP mensubu Meclis Üyeleri ile Bağımsız Meclis Üyeleri Remzi TAKTAKOĞLU ve Fikret ÇAM'ın kabul, AK Parti mensubu Meclis Üyelerinin ret oylarıyla oyçokluğu ile kabulüne karar verildi.

M/Ö

.../...

#



T.C.  
İZMİR BÜYÜKŞEHİR BELEDİYESİ

Karar No : 97509404.301.05.661  
Karar Tarihi : 18/05/2018

**MECLİS KARARI**  
(S.9)

Özel Kalem Müdürlüğü Genel Kamu Hizmetleri Net Bütçe Ödeneği 4.503.600,00-TL, Bütçe Gideri 4.175.924,78-TL olarak; Birleşime katılanların adları tek tek okundu, oylandı. CHP ve MHP mensubu Meclis Üyeleri ile Bağımsız Meclis Üyeleri Remzi TAKTAKOĞLU ve Fikret ÇAM'ın kabul, AK Parti mensubu Meclis Üyelerinin ret oylarıyla oyçokluğu ile kabulüne karar verildi.

İnsan Kaynakları ve Eğitim Dairesi Başkanlığı Genel Kamu Hizmetleri Net Bütçe Ödeneği 19.030.487,39-TL, Bütçe Gideri 17.044.296,33-TL olarak; Birleşime katılanların adları tek tek okundu, oylandı. CHP ve MHP mensubu Meclis Üyeleri ile Bağımsız Meclis Üyeleri Remzi TAKTAKOĞLU ve Fikret ÇAM'ın kabul, AK Parti mensubu Meclis Üyelerinin ret oylarıyla oyçokluğu ile kabulüne karar verildi.

Bilgi İşlem Dairesi Başkanlığı Genel Kamu Hizmetleri Net Bütçe Ödeneği 54.237.850,00-TL, Bütçe Gideri 45.643.137,83-TL olarak; Birleşime katılanların adları tek tek okundu, oylandı. CHP ve MHP mensubu Meclis Üyeleri ile Bağımsız Meclis Üyeleri Remzi TAKTAKOĞLU ve Fikret ÇAM'ın kabul, AK Parti mensubu Meclis Üyelerinin ret oylarıyla oyçokluğu ile kabulüne karar verildi.

Makine İkmal Bakım ve Onarım Dairesi Başkanlığı Genel Kamu Hizmetleri, Kamu Düzeni ve Güvenlik Hizmetleri Net Bütçe Ödeneği 131.794.700,00-TL, Bütçe Gideri 118.533.009,47-TL olarak; Birleşime katılanların adları tek tek okundu, oylandı. CHP ve MHP mensubu Meclis Üyeleri ile Bağımsız Meclis Üyeleri Remzi TAKTAKOĞLU ve Fikret ÇAM'ın kabul, AK Parti mensubu Meclis Üyelerinin ret oylarıyla oyçokluğu ile kabulüne karar verildi.

Destek Hizmetleri Dairesi Başkanlığı Genel Kamu Hizmetleri, Kamu Düzeni ve Güvenlik Hizmetleri Net Bütçe Ödeneği 116.548.317,00-TL, Bütçe Gideri 113.297.949,15-TL olarak; Birleşime katılanların adları tek tek okundu, oylandı. CHP ve MHP mensubu Meclis Üyeleri ile Bağımsız Meclis Üyeleri Remzi TAKTAKOĞLU ve Fikret ÇAM'ın kabul, AK Parti mensubu Meclis Üyelerinin ret oylarıyla oyçokluğu ile kabulüne karar verildi.

Teftiş Kurulu Başkanlığı Genel Kamu Hizmetleri Net Bütçe Ödeneği 1.302.050,00-TL, Bütçe Gideri 1.164.198,09-TL olarak; Birleşime katılanların adları tek tek okundu, oylandı. CHP ve MHP mensubu Meclis Üyeleri ile Bağımsız Meclis Üyeleri Remzi TAKTAKOĞLU ve Fikret ÇAM'ın kabul, AK Parti mensubu Meclis Üyelerinin ret oylarıyla oyçokluğu ile kabulüne karar verildi.

İç Denetim Birimi Başkanlığı Genel Kamu Hizmetleri Net Bütçe Ödeneği 1.198.600,00-TL, Bütçe Gideri 1.126.464,95-TL olarak; Birleşime katılanların adları tek tek okundu, oylandı. CHP ve MHP mensubu Meclis Üyeleri ile Bağımsız Meclis Üyeleri Remzi TAKTAKOĞLU ve Fikret ÇAM'ın kabul, AK Parti mensubu Meclis Üyelerinin ret oylarıyla oyçokluğu ile kabulüne karar verildi.

Strateji Geliştirme Dairesi Başkanlığı Genel Kamu Hizmetleri Net Bütçe Ödeneği 116.964.475,00-TL, Bütçe Gideri 114.574.436,52-TL olarak; Birleşime katılanların adları tek tek okundu, oylandı. CHP ve MHP mensubu Meclis Üyeleri ile Bağımsız Meclis Üyeleri Remzi TAKTAKOĞLU ve Fikret ÇAM'ın kabul, AK Parti mensubu Meclis Üyelerinin ret oylarıyla oyçokluğu ile kabulüne karar verildi.

Mali Hizmetler Dairesi Başkanlığı Genel Kamu Hizmetleri Net Bütçe Ödeneği 408.634.985,61-TL, Bütçe Gideri 406.118.372,67-TL olarak; Birleşime katılanların adları tek tek okundu, oylandı. CHP ve MHP mensubu Meclis Üyeleri ile Bağımsız Meclis Üyeleri Remzi TAKTAKOĞLU ve Fikret ÇAM'ın kabul, AK Parti mensubu Meclis Üyelerinin ret oylarıyla oyçokluğu ile kabulüne karar verildi.

M/Ö

\*

*[Handwritten signature]*

.....

*[Handwritten signature]*

*[Handwritten signature]*

*[Handwritten signature]*



T.C.  
İZMİR BÜYÜKŞEHİR BELEDİYESİ

Karar No : 97509404.301.05.661  
Karar Tarihi : 18/05/2018

MECLİS KARARI  
(S.10)

1. Hukuk Müşavirliği Genel Kamu Hizmetleri Net Bütçe Ödeneği 12.487.100,00-TL, Bütçe Gideri 11.645.044,63-TL olarak; Birleşime katılanların adları tek tek okundu, oylandı. CHP ve MHP mensubu Meclis Üyeleri ile Bağımsız Meclis Üyeleri Remzi TAKTAKOĞLU ve Fikret ÇAM'ın kabul, AK Parti mensubu Meclis Üyelerinin ret oylarıyla oyçokluğu ile kabulüne karar verildi.

Basın, Yayın Halkla İlişkiler ve Muhtarlıklar Dairesi Başkanlığı Genel Kamu Hizmetleri, Dinlenme, Kültür ve Din Hizmetleri Net Bütçe Ödeneği 40.883.846,00-TL, Bütçe Gideri 34.185.987,65-TL olarak; Birleşime katılanların adları tek tek okundu, oylandı. CHP ve MHP mensubu Meclis Üyeleri ile Bağımsız Meclis Üyeleri Remzi TAKTAKOĞLU ve Fikret ÇAM'ın kabul, AK Parti mensubu Meclis Üyelerinin ret oylarıyla oyçokluğu ile kabulüne karar verildi.

Protokol Şube Müdürlüğü Genel Kamu Hizmetleri Net Bütçe Ödeneği 14.674.300,00-TL, Bütçe Gideri 12.988.593,23-TL olarak; Birleşime katılanların adları tek tek okundu, oylandı. CHP ve MHP mensubu Meclis Üyeleri ile Bağımsız Meclis Üyeleri Remzi TAKTAKOĞLU ve Fikret ÇAM'ın kabul, AK Parti mensubu Meclis Üyelerinin ret oylarıyla oyçokluğu ile kabulüne karar verildi.

Çevre Koruma ve Kontrol Dairesi Başkanlığı Çevre Koruma Hizmetleri, Sağlık Hizmetleri Net Bütçe Ödeneği 64.947.454,00-TL, Bütçe Gideri 59.201.275,45-TL olarak; Birleşime katılanların adları tek tek okundu, oylandı. CHP ve MHP mensubu Meclis Üyeleri ile Bağımsız Meclis Üyeleri Remzi TAKTAKOĞLU ve Fikret ÇAM'ın kabul, AK Parti mensubu Meclis Üyelerinin ret oylarıyla oyçokluğu ile kabulüne karar verildi.

Emlak Yönetimi Dairesi Başkanlığı Genel Kamu Hizmetleri Net Bütçe Ödeneği 174.182.500,00-TL, Bütçe Gideri 161.990.749,73-TL olarak; Birleşime katılanların adları tek tek okundu, oylandı. CHP ve MHP mensubu Meclis Üyeleri ile Bağımsız Meclis Üyeleri Remzi TAKTAKOĞLU ve Fikret ÇAM'ın kabul, AK Parti mensubu Meclis Üyelerinin ret oylarıyla oyçokluğu ile kabulüne karar verildi.

Eşrefpaşa Hastanesi Sağlık Hizmetleri Net Bütçe Ödeneği 59.770.100,00-TL, Bütçe Gideri 53.298.467,71-TL olarak; Birleşime katılanların adları tek tek okundu, oylandı. CHP ve MHP mensubu Meclis Üyeleri ile Bağımsız Meclis Üyeleri Remzi TAKTAKOĞLU ve Fikret ÇAM'ın kabul, AK Parti mensubu Meclis Üyelerinin ret oylarıyla oyçokluğu ile kabulüne karar verildi.

Etüd ve Projeler Dairesi Başkanlığı Ekonomik İşler ve Hizmetler, İskan ve Toplum Refahı Hizmetleri, Dinlenme, Kültür ve Din Hizmetleri Net Bütçe Ödeneği 29.786.580,00-TL, Bütçe Gideri 18.469.375,60-TL olarak; Birleşime katılanların adları tek tek okundu, oylandı. CHP ve MHP mensubu Meclis Üyeleri ile Bağımsız Meclis Üyeleri Remzi TAKTAKOĞLU ve Fikret ÇAM'ın kabul, AK Parti mensubu Meclis Üyelerinin ret oylarıyla oyçokluğu ile kabulüne karar verildi.

Yapı İşleri Dairesi Başkanlığı İskân Ve Toplum Refahı Hizmetleri Net Bütçe Ödeneği 209.132.023,00-TL, Bütçe Gideri 175.117.331,10-TL olarak; Birleşime katılanların adları tek tek okundu, oylandı. CHP ve MHP mensubu Meclis Üyeleri ile Bağımsız Meclis Üyeleri Remzi TAKTAKOĞLU ve Fikret ÇAM'ın kabul, AK Parti mensubu Meclis Üyelerinin ret oylarıyla oyçokluğu ile kabulüne karar verildi.

M/Ö

AK

.../...

HK

AK

AK

K



T.C.  
İZMİR BÜYÜKŞEHİR BELEDİYESİ

Karar No : 97509404.301.05.661  
Karar Tarihi : 18/05/2018

MECLİS KARARI  
(S.11)

İşletme İştirakler ve Yerel Hizmetler Dairesi Başkanlığı Genel Kamu Hizmetleri, Sağlık Hizmetleri Net Bütçe Ödeneği 620.767.404,00-TL, Bütçe Gideri 613.989.727,19-TL olarak; Birleşime katılanların adları tek tek okundu, oylandı. CHP ve MHP mensubu Meclis Üyeleri ile Bağımsız Meclis Üyeleri Remzi TAKTAKOĞLU ve Fikret ÇAM'ın kabul, AK Parti mensubu Meclis Üyelerinin ret oylarıyla oyçokluğu ile kabulüne karar verildi.

İmar ve Şehircilik Dairesi Başkanlığı Ekonomik İşler ve Hizmetler Net Bütçe Ödeneği 9.441.493,00-TL, Bütçe Gideri 6.509.701,27-TL olarak; Birleşime katılanların adları tek tek okundu, oylandı. CHP ve MHP mensubu Meclis Üyeleri ile Bağımsız Meclis Üyeleri Remzi TAKTAKOĞLU ve Fikret ÇAM'ın kabul, AK Parti mensubu Meclis Üyelerinin ret oylarıyla oyçokluğu ile kabulüne karar verildi.

Sosyal Projeler Dairesi Başkanlığı Eğitim Hizmetleri, Sosyal Güvenlik ve Sosyal Yardım Hizmetleri Net Bütçe Ödeneği 29.401.600,00-TL, Bütçe Gideri 24.835.561,43-TL olarak; Birleşime katılanların adları tek tek okundu, oylandı. CHP ve MHP mensubu Meclis Üyeleri ile Bağımsız Meclis Üyeleri Remzi TAKTAKOĞLU ve Fikret ÇAM'ın kabul, AK Parti mensubu Meclis Üyelerinin ret oylarıyla oyçokluğu ile kabulüne karar verildi.

İtfaiye Dairesi Başkanlığı Kamu Düzeni ve Güvenlik Hizmetleri Net Bütçe Ödeneği 162.381.300,00-TL, Bütçe Gideri 140.866.542,93-TL olarak; Birleşime katılanların adları tek tek okundu, oylandı. CHP ve MHP mensubu Meclis Üyeleri ile Bağımsız Meclis Üyeleri Remzi TAKTAKOĞLU ve Fikret ÇAM'ın kabul, AK Parti mensubu Meclis Üyelerinin ret oylarıyla oyçokluğu ile kabulüne karar verildi.

Kültür ve Sanat Dairesi Başkanlığı Dinlenme, Kültür ve Din Hizmetleri Net Bütçe Ödeneği 53.305.850,00-TL, Bütçe Gideri 41.292.919,07-TL olarak; Birleşime katılanların adları tek tek okundu, oylandı. CHP ve MHP mensubu Meclis Üyeleri ile Bağımsız Meclis Üyeleri Remzi TAKTAKOĞLU ve Fikret ÇAM'ın kabul, AK Parti mensubu Meclis Üyelerinin ret oylarıyla oyçokluğu ile kabulüne karar verildi.

Satınalma Dairesi Başkanlığı Genel Kamu Hizmetleri Net Bütçe Ödeneği 4.300.500,00-TL, Bütçe Gideri 4.029.994,40-TL olarak; Birleşime katılanların adları tek tek okundu, oylandı. CHP ve MHP mensubu Meclis Üyeleri ile Bağımsız Meclis Üyeleri Remzi TAKTAKOĞLU ve Fikret ÇAM'ın kabul, AK Parti mensubu Meclis Üyelerinin ret oylarıyla oyçokluğu ile kabulüne karar verildi.

Ulaşım Dairesi Başkanlığı Kamu Düzeni ve Güvenlik Hizmetleri, Ekonomik İşler ve Hizmetler Net Bütçe Ödeneği 273.174.955,00-TL, Bütçe Gideri 248.395.614,95-TL olarak; Birleşime katılanların adları tek tek okundu, oylandı. CHP ve MHP mensubu Meclis Üyeleri ile Bağımsız Meclis Üyeleri Remzi TAKTAKOĞLU ve Fikret ÇAM'ın kabul, AK Parti mensubu Meclis Üyelerinin ret oylarıyla oyçokluğu ile kabulüne karar verildi.

Banliyö ve Raylı Sistem Yatırımları Dairesi Başkanlığı Ekonomik İşler ve Hizmetler Net Bütçe Ödeneği 745.836.500,00-TL, Bütçe Gideri 741.639.822,71-TL olarak; Birleşime katılanların adları tek tek okundu, oylandı. CHP ve MHP mensubu Meclis Üyeleri ile Bağımsız Meclis Üyeleri Remzi TAKTAKOĞLU ve Fikret ÇAM'ın kabul, AK Parti mensubu Meclis Üyelerinin ret oylarıyla oyçokluğu ile kabulüne karar verildi.

Park ve Bahçeler Dairesi Başkanlığı Sağlık Hizmetleri, Dinlenme, Kültür ve Din Hizmetleri Net Bütçe Ödeneği 247.308.350,00-TL, Bütçe Gideri 237.133.185,15-TL olarak; Birleşime katılanların adları tek tek okundu, oylandı. CHP ve MHP mensubu Meclis Üyeleri ile Bağımsız Meclis Üyeleri Remzi TAKTAKOĞLU ve Fikret ÇAM'ın kabul, AK Parti mensubu Meclis Üyelerinin ret oylarıyla oyçokluğu ile kabulüne karar verildi.

Yazı İşleri ve Kararlar Dairesi Başkanlığı Genel Kamu Hizmetleri Net Bütçe Ödeneği 3.032.700,00-TL, Bütçe Gideri 2.758.500,19-TL olarak; Birleşime katılanların adları tek tek okundu, oylandı. CHP ve MHP mensubu Meclis Üyeleri ile Bağımsız Meclis Üyeleri Remzi TAKTAKOĞLU ve Fikret ÇAM'ın kabul, AK Parti mensubu Meclis Üyelerinin ret oylarıyla oyçokluğu ile kabulüne karar verildi.

CA  
M/Ö

.../...

H.K. J. A.

R

R



T.C.  
İZMİR BÜYÜKŞEHİR BELEDİYESİ

Karar No : 97509404.301.05.661  
Karar Tarihi : 18/05/2018

**MECLİS KARARI**  
(S.12)

Zabıta Dairesi Başkanlığı Kamu Düzeni ve Güvenlik Hizmetleri Net Bütçe Ödeneği 38.437.200,00-TL, Bütçe Gideri 36.427.085,77-TL olarak; Birleşime katılanların adları tek tek okundu, oylandı. CHP ve MHP mensubu Meclis Üyeleri ile Bağımsız Meclis Üyeleri Remzi TAKTAKOĞLU ve Fikret ÇAM'ın kabul, AK Parti mensubu Meclis Üyelerinin ret oylarıyla oyçokluğu ile kabulüne karar verildi.

Kentsel Dönüşüm Dairesi Başkanlığı İskân ve Toplum Refahı Hizmetleri Net Bütçe Ödeneği 10.072.700,00-TL, Bütçe Gideri 5.404.836,91-TL olarak; Birleşime katılanların adları tek tek okundu, oylandı. CHP ve MHP mensubu Meclis Üyeleri ile Bağımsız Meclis Üyeleri Remzi TAKTAKOĞLU ve Fikret ÇAM'ın kabul, AK Parti mensubu Meclis Üyelerinin ret oylarıyla oyçokluğu ile kabulüne karar verildi.

Sosyal Hizmetler Dairesi Başkanlığı Genel Kamu Hizmetleri, Sosyal Güvenlik ve Sosyal Yardım Hizmetleri Net Bütçe Ödeneği 136.265.450,00-TL, Bütçe Gideri 118.627.681,57-TL olarak; Birleşime katılanların adları tek tek okundu, oylandı. CHP ve MHP mensubu Meclis Üyeleri ile Bağımsız Meclis Üyeleri Remzi TAKTAKOĞLU ve Fikret ÇAM'ın kabul, AK Parti mensubu Meclis Üyelerinin ret oylarıyla oyçokluğu ile kabulüne karar verildi.

Gençlik ve Spor Dairesi Başkanlığı Dinlenme, Kültür ve Din Hizmetleri Net Bütçe Ödeneği 31.489.300,00-TL, Bütçe Gideri 27.101.142,89-TL olarak; Birleşime katılanların adları tek tek okundu, oylandı. CHP ve MHP mensubu Meclis Üyeleri ile Bağımsız Meclis Üyeleri Remzi TAKTAKOĞLU ve Fikret ÇAM'ın kabul, AK Parti mensubu Meclis Üyelerinin ret oylarıyla oyçokluğu ile kabulüne karar verildi.

Mezarlıklar Dairesi Başkanlığı Genel Kamu Hizmetleri Net Bütçe Ödeneği 80.515.250,00-TL, Bütçe Gideri 70.774.438,07-TL olarak; Birleşime katılanların adları tek tek okundu, oylandı. CHP ve MHP mensubu Meclis Üyeleri ile Bağımsız Meclis Üyeleri Remzi TAKTAKOĞLU ve Fikret ÇAM'ın kabul, AK Parti mensubu Meclis Üyelerinin ret oylarıyla oyçokluğu ile kabulüne karar verildi.

Atık Yönetimi Dairesi Başkanlığı Çevre Koruma Hizmetleri Net Bütçe Ödeneği 90.642.100,00-TL, Bütçe Gideri 82.053.771,29-TL olarak; Birleşime katılanların adları tek tek okundu, oylandı. CHP ve MHP mensubu Meclis Üyeleri ile Bağımsız Meclis Üyeleri Remzi TAKTAKOĞLU ve Fikret ÇAM'ın kabul, AK Parti mensubu Meclis Üyelerinin ret oylarıyla oyçokluğu ile kabulüne karar verildi.

Fen İşleri Dairesi Başkanlığı Genel Kamu Hizmetleri, Ekonomik İşler ve Hizmetler, İskân ve Toplum Refahı Hizmetleri Net Bütçe Ödeneği 900.993.300,00-TL, Bütçe Gideri 822.184.268,66-TL olarak; Birleşime katılanların adları tek tek okundu, oylandı. CHP ve MHP mensubu Meclis Üyeleri ile Bağımsız Meclis Üyeleri Remzi TAKTAKOĞLU ve Fikret ÇAM'ın kabul, AK Parti mensubu Meclis Üyelerinin ret oylarıyla oyçokluğu ile kabulüne karar verildi.

İmar Denetim Dairesi Başkanlığı Ekonomik İşler ve Hizmetler Net Bütçe Ödeneği 4.507.850,00-TL, Bütçe Gideri 3.892.085,26-TL olarak; Birleşime katılanların adları tek tek okundu, oylandı. CHP ve MHP mensubu Meclis Üyeleri ile Bağımsız Meclis Üyeleri Remzi TAKTAKOĞLU ve Fikret ÇAM'ın kabul, AK Parti mensubu Meclis Üyelerinin ret oylarıyla oyçokluğu ile kabulüne karar verildi.

Tarımsal Hizmetler Dairesi Başkanlığı Dinlenme, Kültür ve Din Hizmetleri Net Bütçe Ödeneği 19.533.800,00-TL, Bütçe Gideri 18.851.364,43-TL olarak; Birleşime katılanların adları tek tek okundu, oylandı. CHP ve MHP mensubu Meclis Üyeleri ile Bağımsız Meclis Üyeleri Remzi TAKTAKOĞLU ve Fikret ÇAM'ın kabul, AK Parti mensubu Meclis Üyelerinin ret oylarıyla oyçokluğu ile kabulüne karar verildi.

M/Ö

K

fe

.../...

H.K.

Ö

Ah



T.C.  
İZMİR BÜYÜKŞEHİR BELEDİYESİ

Karar No : 97509404.301.05.661  
Karar Tarihi : 18/05/2018

**MECLİS KARARI**  
(S.13)

Yapım İhaleleri Dairesi Başkanlığı İskân ve Toplum Refahı Hizmetleri Net Bütçe Ödeneği 4.148.917,00-TL, Bütçe Gideri 3.894.228,04-TL olarak; Birleşime katılanların adları tek tek okundu, oylandı. CHP ve MHP mensubu Meclis Üyeleri ile Bağımsız Meclis Üyeleri Remzi TAKTAKOĞLU ve Fikret ÇAM'ın kabul, AK Parti mensubu Meclis Üyelerinin ret oylarıyla oyçokluğu ile kabulüne karar verildi.

Harita ve CBS Dairesi Başkanlığı Genel Kamu Hizmetleri, İskân ve Toplum Refahı Hizmetleri Net Bütçe Ödeneği 21.410.463,00-TL, Bütçe Gideri 17.148.913,21-TL olarak; Birleşime katılanların adları tek tek okundu, oylandı. CHP ve MHP mensubu Meclis Üyeleri ile Bağımsız Meclis Üyeleri Remzi TAKTAKOĞLU ve Fikret ÇAM'ın kabul, AK Parti mensubu Meclis Üyelerinin ret oylarıyla oyçokluğu ile kabulüne karar verildi.

Kurumsal Kodlaması Yapılan Tüm Birimlerin Fonksiyonel Sınıflandırılmalarının 1. Düzeylerinin ayrı ayrı incelenmesi sonucunda; net bütçe ödeneğinin 4.950.000.000,00-TL, bütçe giderinin 4.619.299.524,56-TL, iptal edilen ödeneğin 330.700.475,44-TL olarak; Birleşime katılanların adları tek tek okundu, oylandı. CHP ve MHP mensubu Meclis Üyeleri ile Bağımsız Meclis Üyeleri Remzi TAKTAKOĞLU ve Fikret ÇAM'ın kabul, AK Parti mensubu Meclis Üyelerinin ret oylarıyla oyçokluğu ile kabulüne karar verildi.

**2017 Mali Yılı Bütçe Gelir Kesin Hesabı, Ekonomik Sınıflandırmanın 1. Düzeyi Toplamları Üzerinden;**

Vergi Gelirleri, Net Tahsilât 38.215.605,83-TL olarak; Birleşime katılanların adları tek tek okundu, oylandı. CHP ve MHP mensubu Meclis Üyeleri ile Bağımsız Meclis Üyeleri Remzi TAKTAKOĞLU ve Fikret ÇAM'ın kabul, AK Parti mensubu Meclis Üyelerinin ret oylarıyla oyçokluğu ile kabulüne karar verildi.

Teşebbüs ve Mülkiyet Gelirleri, Net Tahsilât 239.579.120,03-TL olarak; Birleşime katılanların adları tek tek okundu, oylandı. CHP ve MHP mensubu Meclis Üyeleri ile Bağımsız Meclis Üyeleri Remzi TAKTAKOĞLU ve Fikret ÇAM'ın kabul, AK Parti mensubu Meclis Üyelerinin ret oylarıyla oyçokluğu ile kabulüne karar verildi.

Alınan Bağış ve Yardımlar ile Özel Gelirler, Net Tahsilât 62.442,12-TL olarak; Birleşime katılanların adları tek tek okundu, oylandı. CHP ve MHP mensubu Meclis Üyeleri ile Bağımsız Meclis Üyeleri Remzi TAKTAKOĞLU ve Fikret ÇAM'ın kabul, AK Parti mensubu Meclis Üyelerinin ret oylarıyla oyçokluğu ile kabulüne karar verildi.

Diğer Gelirler, Net Tahsilât 3.448.808.183,18-TL olarak; Birleşime katılanların adları tek tek okundu, oylandı. CHP ve MHP mensubu Meclis Üyeleri ile Bağımsız Meclis Üyeleri Remzi TAKTAKOĞLU ve Fikret ÇAM'ın kabul, AK Parti mensubu Meclis Üyelerinin ret oylarıyla oyçokluğu ile kabulüne karar verildi.

Sermaye Gelirleri, Net Tahsilât 34.068.233,57-TL olarak; Birleşime katılanların adları tek tek okundu, oylandı. CHP ve MHP mensubu Meclis Üyeleri ile Bağımsız Meclis Üyeleri Remzi TAKTAKOĞLU ve Fikret ÇAM'ın kabul, AK Parti mensubu Meclis Üyelerinin ret oylarıyla oyçokluğu ile kabulüne karar verildi.

2017 Mali Yılı Bütçe Gelir Kesin Hesabı Ekonomik Sınıflandırmanın 1. Düzey Genel Toplamları Üzerinden Bütçe Tahmini 4.194.250.000,00-TL, Net Tahsilât 3.760.733.584,73-TL olarak; Birleşime katılanların adları tek tek okundu, oylandı. CHP ve MHP mensubu Meclis Üyeleri ile Bağımsız Meclis Üyeleri Remzi TAKTAKOĞLU ve Fikret ÇAM'ın kabul, AK Parti mensubu Meclis Üyelerinin ret oylarıyla oyçokluğu ile kabulüne karar verildi.

M/Ö

*[Handwritten signature]*

.../...

*[Handwritten signature]*

*[Handwritten signature]*

*[Handwritten signature]*

*[Handwritten mark]*

T.C.  
İZMİR BÜYÜKŞEHİR BELEDİYESİ

Karar No : 97509404.301.05.661  
Karar Tarihi : 18/05/2018

**MECLİS KARARI**  
(S.14)

**2017 Mali Yılı Finansmanın Ekonomik Sınıflandırması Kesin Hesabı, 1. Düzeyi Genel Toplamları Üzerinden;**

İç Borçlanma, Gerçekleşen 10.210.636,52-TL olarak; Birleşime katılanların adları tek tek okundu, oylandı. CHP ve MHP mensubu Meclis Üyeleri ile Bağımsız Meclis Üyeleri Remzi TAKTAKOĞLU ve Fikret ÇAM'ın kabul, AK Parti mensubu Meclis Üyelerinin ret oylarıyla oyçokluğu ile kabulüne karar verildi.

Dış Borçlanma, Gerçekleşen 486.466.696,89-TL olarak; Birleşime katılanların adları tek tek okundu, oylandı. CHP ve MHP mensubu Meclis Üyeleri ile Bağımsız Meclis Üyeleri Remzi TAKTAKOĞLU ve Fikret ÇAM'ın kabul, AK Parti mensubu Meclis Üyelerinin ret oylarıyla oyçokluğu ile kabulüne karar verildi.

Likidite Amaçlı Tutulan Nakit, Mevduat ve Menkul Kıymetlerdeki Değişiklikler, Gerçekleşen 403.391.052,54-TL olarak; Birleşime katılanların adları tek tek okundu, oylandı. CHP ve MHP mensubu Meclis Üyeleri ile Bağımsız Meclis Üyeleri Remzi TAKTAKOĞLU ve Remzi ÇAM'ın kabul, AK Parti mensubu Meclis Üyelerinin ret oylarıyla oyçokluğu ile kabulüne karar verildi.

Net Borçlanma, Gerçekleşen 496.677.333,41-TL olarak; Birleşime katılanların adları tek tek okundu, oylandı. CHP ve MHP mensubu Meclis Üyeleri ile Bağımsız Meclis Üyeleri Remzi TAKTAKOĞLU ve Remzi ÇAM'ın kabul, AK Parti mensubu Meclis Üyelerinin ret oylarıyla oyçokluğu ile kabulüne karar verildi.

Net Finansman, Gerçekleşen 900.068.385,95-TL olarak; Birleşime katılanların adları tek tek okundu, oylandı. CHP ve MHP mensubu Meclis Üyeleri ile Bağımsız Meclis Üyeleri Remzi TAKTAKOĞLU ve Remzi ÇAM'ın kabul, AK Parti mensubu Meclis Üyelerinin ret oylarıyla oyçokluğu ile kabulüne karar verildi.

**2017 Mali Yılı Ayrıntılı Harcama Programı Üçer Aylık Dönemler İtibarıyla, Bütçe Giderleri Toplamları Üzerinden;**

Birinci Üç Aylık Dönem Bütçe Gideri 1.042.836.530,68-TL olarak; Birleşime katılanların adları tek tek okundu, oylandı. CHP ve MHP mensubu Meclis Üyeleri ile Bağımsız Meclis Üyeleri Remzi TAKTAKOĞLU ve Fikret ÇAM'ın kabul, AK Parti mensubu Meclis Üyelerinin ret oylarıyla oyçokluğu ile kabulüne karar verildi.

İkinci Üç Aylık Dönem Bütçe Gideri 1.335.719.291,60-TL olarak; Birleşime katılanların adları tek tek okundu, oylandı. CHP ve MHP mensubu Meclis Üyeleri ile Bağımsız Meclis Üyeleri Remzi TAKTAKOĞLU ve Fikret ÇAM'ın kabul, AK Parti mensubu Meclis Üyelerinin ret oylarıyla oyçokluğu ile kabulüne karar verildi.

Üçüncü Üç Aylık Dönem Bütçe Gideri 936.263.999,71-TL olarak; Birleşime katılanların adları tek tek okundu, oylandı. CHP ve MHP mensubu Meclis Üyeleri ile Bağımsız Meclis Üyeleri Remzi TAKTAKOĞLU ve Fikret ÇAM'ın kabul, AK Parti mensubu Meclis Üyelerinin ret oylarıyla oyçokluğu ile kabulüne karar verildi.

Dördüncü Üç Aylık Dönem Bütçe Gideri 1.304.479.702,57-TL olarak; Birleşime katılanların adları tek tek okundu, oylandı. CHP ve MHP mensubu Meclis Üyeleri ile Bağımsız Meclis Üyeleri Remzi TAKTAKOĞLU ve Fikret ÇAM'ın kabul, AK Parti mensubu Meclis Üyelerinin ret oylarıyla oyçokluğu ile kabulüne karar verildi.

M/Ö

*[Handwritten signature]*

.../...

*[Handwritten signature]*

*[Handwritten signature]*

*[Handwritten signature]*

*[Handwritten signature]*



T.C.  
İZMİR BÜYÜKŞEHİR BELEDİYESİ

Karar No : 97509404.301.05.661  
Karar Tarihi : 18/05/2018

MECLİS KARARI  
(S.15)

**2017 Mali Yılı Finansman Programı Üçer Aylık Dönemler İtibarıyla, Net Tahsilât Toplamları Üzerinden;**

Birinci Üç Aylık Dönem Net Tahsilât 892.019.704,92-TL olarak; Birleşime katılanların adları tek tek okundu, oylandı. CHP ve MHP mensubu Meclis Üyeleri ile Bağımsız Meclis Üyeleri Remzi TAKTAKOĞLU ve Fikret ÇAM'ın kabul, AK Parti mensubu Meclis Üyelerinin ret oylarıyla oyçokluğu ile kabulüne karar verildi.

İkinci Üç Aylık Dönem Net Tahsilât 812.517.263,68-TL olarak; Birleşime katılanların adları tek tek okundu, oylandı. CHP ve MHP mensubu Meclis Üyeleri ile Bağımsız Meclis Üyeleri Remzi TAKTAKOĞLU ve Fikret ÇAM'ın kabul, AK Parti mensubu Meclis Üyelerinin ret oylarıyla oyçokluğu ile kabulüne karar verildi.

Üçüncü Üç Aylık Dönem Net Tahsilât 984.335.244,51-TL olarak; Birleşime katılanların adları tek tek okundu, oylandı. CHP ve MHP mensubu Meclis Üyeleri ile Bağımsız Meclis Üyeleri Remzi TAKTAKOĞLU ve Fikret ÇAM'ın kabul, AK Parti mensubu Meclis Üyelerinin ret oylarıyla oyçokluğu ile kabulüne karar verildi.

Dördüncü Üç Aylık Dönem Net Tahsilât 1.071.861.371,62-TL olarak; Birleşime katılanların adları tek tek okundu, oylandı. CHP ve MHP mensubu Meclis Üyeleri ile Bağımsız Meclis Üyeleri Remzi TAKTAKOĞLU ve Fikret ÇAM'ın kabul, AK Parti mensubu Meclis Üyelerinin ret oylarıyla oyçokluğu ile kabulüne karar verildi.

**2017 MALİ YILI TAŞINIR KESİN HESABI**

2017 Mali Yılı Taşınır Kesin Hesabı Toplamları üzerinden 150-İlk Madde ve Malzemeler gelecek yıla devreden tutar 38.731.498,69-TL, 253-Tesis, Makine ve Cihazlar gelecek yıla devreden tutar 120.869.182,39-TL, 254-Taşıtlar gelecek yıla devreden tutar 1.215.526.118,15-TL, 255-Demirbaşlar gelecek yıla devreden tutar 138.622.642,75-TL olarak; Birleşime katılanların adları tek tek okundu, oylandı. CHP ve MHP mensubu Meclis Üyeleri ile Bağımsız Meclis Üyeleri Remzi TAKTAKOĞLU ve Fikret ÇAM'ın kabul, AK Parti mensubu Meclis Üyelerinin ret oylarıyla oyçokluğu ile kabulüne karar verildi.

İzmir Büyükşehir Belediyesi 2017 Mali Yılı Kesin Hesabı ve Taşınır Kesin Hesabının madde madde ve Birleşime katılan Meclis Üyelerinin tek tek adları okunmak sureti ile açık oylama usulüyle oylanması tamamlanmış olup; İmet TUNÇ, Kadir TEZEL, Bünyamin DEMİR, Mustafa Alper GÜLDALI, Fatih TAŞTAN, Sait TATLI, Ünal ÖZSİR, Ali KÖKOĞUZ, Kemal BÜYÜKKESİM, Çağlar HASPOLAT, Mesut DEMİRKAYA, Mehmet Nuri BULUT, Özgür Erman ÇAĞLAR, Nurhan EBREN, Hakkı DURMAZ, Adnan YÜKSEL, Halil GÜLER, Mustafa DURMAZ, Esat KARACAN, Mehmet TÜRKMEN, Mustafa KÖSE, Kazım ULAŞ, Ali TAYKUT, Ayşegül DURAN TÜRKER, İrfan KESKİN, Özcan KAYMAK, Namık Kemal AYDOĞDU, Osman BAŞTERZİ, Güler BOLER, Cemalettin YILDIZ'ın her maddede kullandıkları ret oylarına karşılık; Aziz KOCAOĞLU, Muhittin SELVİTOPU, Olgun ATILA, Sema PEKDAŞ, Hasan ARSLAN, Mehmet GÖNENÇ, Mehmet Ali ÇALKAYA, Abdül BATUR, Sibel UYAR, Ufuk SESLİ, Özdem Mustafa İNCE, Ahmet ÇAKIR, Mehmet AYDOĞAN, Turan MANDUZ, Aydoğan HEPDEMİRGİL, Canan AYDEMİR ÖZKARA, İsmail Hakkı BEKİROĞLU, Sabriye ÖZDEMİR, Yusuf Kenan ÇAKAR, Süleyman Sırrı AYDOĞAN, Bülent ÇETİNKAYA, Erbay KARA, İbrahim Ulaş POLAT, Mehmet Ali BÜYÜKKAYIKÇI, Ahmet KARADAĞ, Ali Emrah KARAMUSTAFAOĞLU, İbrahim YILDIZ, Hayrullah SORKUN, Selami ERGÜL, Hamdi Suha BARLAK, Şükrü PARMAKLI, Deniz AYDOĞAN, İsfahan NAKİ, Adem ŞAHİN, Yeşim TEKOĞLU, Hatice TATLI, Veli TOPAL, Fahrettin ORANDI, Semra AKSU, Vezir ASLAN, Erkan TUNCER, Derviş ENGİN, Yüksel ARDUÇ, Sıla İLGİ AKKAŞ, Halil KABASAKAL, İsmail AKINCI, Hacer Serpil ERTUĞ, Mustafa SEVİNÇ, İrfan ARAS, Bengü SAYKÖSE, Aydın TULÜ, Ali DEMİREL, Murat TANOL, Mehmet ŞERİT, Nihat KAYA, Mehmet AYÇİL, Talat ÖZİŞİK, Erol GÜNGÖR, Necmettin UÇMAZ, Haldun ERTOK, Mustafa ÖZTÜRK, Bülent RÜZGAR, Mehmet Onur Başar UÇKAN, Şerif SÜRÜCÜ, Banu GENÇKAN, Murat CİHAN, Asker GÜNEŞ, Hakan KILIÇ, Tuna TÜRKSEVER, Ali Muzaffer TUNÇAĞ, Yılmaz KARAKOYUNLU, Ögün ÜNAL, Oben SEZER, Veli ULUDAĞ, Ruhi AKŞAN, Nazire KÖSTEN, Gazi AKINCI, Nurcan ALBAYRAK, Aybars YILDIRIM, Filiz CERİTOĞLU SENGEL, Veli KESKİN,

M/Ö

.../...

#

#

H.K. # #

T.C.  
İZMİR BÜYÜKŞEHİR BELEDİYESİ

Karar No : 97509404.301.05.661  
Karar Tarihi : 18/05/2018

MECLİS KARARI  
(S.16)

Yelda CELİLOĞLU, Osman ÜRKMEZ, Raşit DİRİM, Serdar Necdet TUNÇBAY, Beyhan TÜRKER, Hayriye KAYA, Kazım ÇAM, İsmail KANDEMİR, Belgin İPEKOĞLU, Mehmet SAYDAM, Sebahettin TEKELİ, Özhan ÜNAL, Mehmedali ÖZKURT, Fikret ÇAM, Remzi TAKTAKOĞLU'nun **her maddede kullandıkları kabul oyları ile** İzmir Büyükşehir Belediyesi 2017 Mali Yılı Kesin Hesabı ve Taşınır Kesin Hesabının kabulüne, 5393 sayılı Belediye Kanununun 18/b ve 64. maddeleri, Mahalli İdareler Bütçe ve Muhasebe Yönetmeliğinin 40. maddesi ile Taşınır Mal Yönetmeliğinin 35. maddesi gereği, Meclisimizce oyçokluğu ile karar verildi.

  
Aziz KOCAOĞLU  
Meclis Başkanı

Filiz CERİTOĞLU SENGEL  
Katip

Pınar USLU  
Katip  
(Bulunmadı)

Hakan KILIÇ  
Katip

Nurhan EBREN  
Katip



T.C.  
İZMİR BÜYÜKŞEHİR BELEDİYESİ

Karar No : 96772592.302.03-01.549  
Karar Tarihi : 26/04/2018

ENCÜMEN KARARI

Başkanlık Makamından Encümenimize havale edilen Mali Hizmetler Dairesi Başkanlığına bağlı Muhasebe Şube Müdürlüğünün 12/04/2018 tarih ve E.95240 sayılı yazılarında;

Belediyemizin 2017 Mali Yılı Kesin Hesabı ve Taşınır Kesin Hesabı, 5018 sayılı Kamu Mali Yönetimi ve Kontrol Kanununun 42. maddesi, 5393 sayılı Belediye Kanununun 64. maddesi, Mahalli İdareler Bütçe ve Muhasebe Yönetmeliğinin 40. maddesi, Taşınır Mal Yönetmeliğinin 35. maddesi hükümleri doğrultusunda hazırlanmış olup, Encümene havalesi hususunu Olur'larınıza arz ederim. Denilmekle gereği düşünüldü.

Mali Hizmetler Dairesi Başkanlığına bağlı Muhasebe Şube Müdürlüğünün teklifi incelenmiş olup; Belediyemizin 2017 Mali Yılı Kesin Hesabı ve Taşınır Kesin Hesabının, 5018 sayılı Kamu Mali Yönetimi ve Kontrol Kanununun 42. maddesi, 5393 sayılı Belediye Kanununun 64. maddesi, Mahalli İdareler Bütçe ve Muhasebe Yönetmeliğinin 40. maddesi, Taşınır Mal Yönetmeliğinin 35. maddesi gereğince kabulüne ve gereği için evrakın Mali Hizmetler Dairesi Başkanlığına bağlı Muhasebe Şube Müdürlüğüne gönderilmesine, Encümenimizce oybirliği ile karar verildi.

Aziz KOCAOĞLU  
Büyükşehir Belediye Başkanı  
(Katılmadı)



Dr. Buğra GÖKÇE  
Genel Sekreter  
Encümen Başkanı

Ruhi AKŞAN  
Üye

H.Serpil ERTUĞ  
Üye

Osman ERKMEZ  
Üye

Asker GÜNEŞ  
Üye

Vezir ASLAN  
Üye

Aydın GÜZHAN  
Mali Hiz.Dai.Bşk.

Av.Adnan ÇELİKKAL  
1. Hukuk Müşaviri

M.Kublay YILDIRIM  
Harita ve CBS Dai.Bşk.

Ömer KIZILENİŞ  
Yazı İşl.ve Kar.Dai.Bşk.V.

12/2018

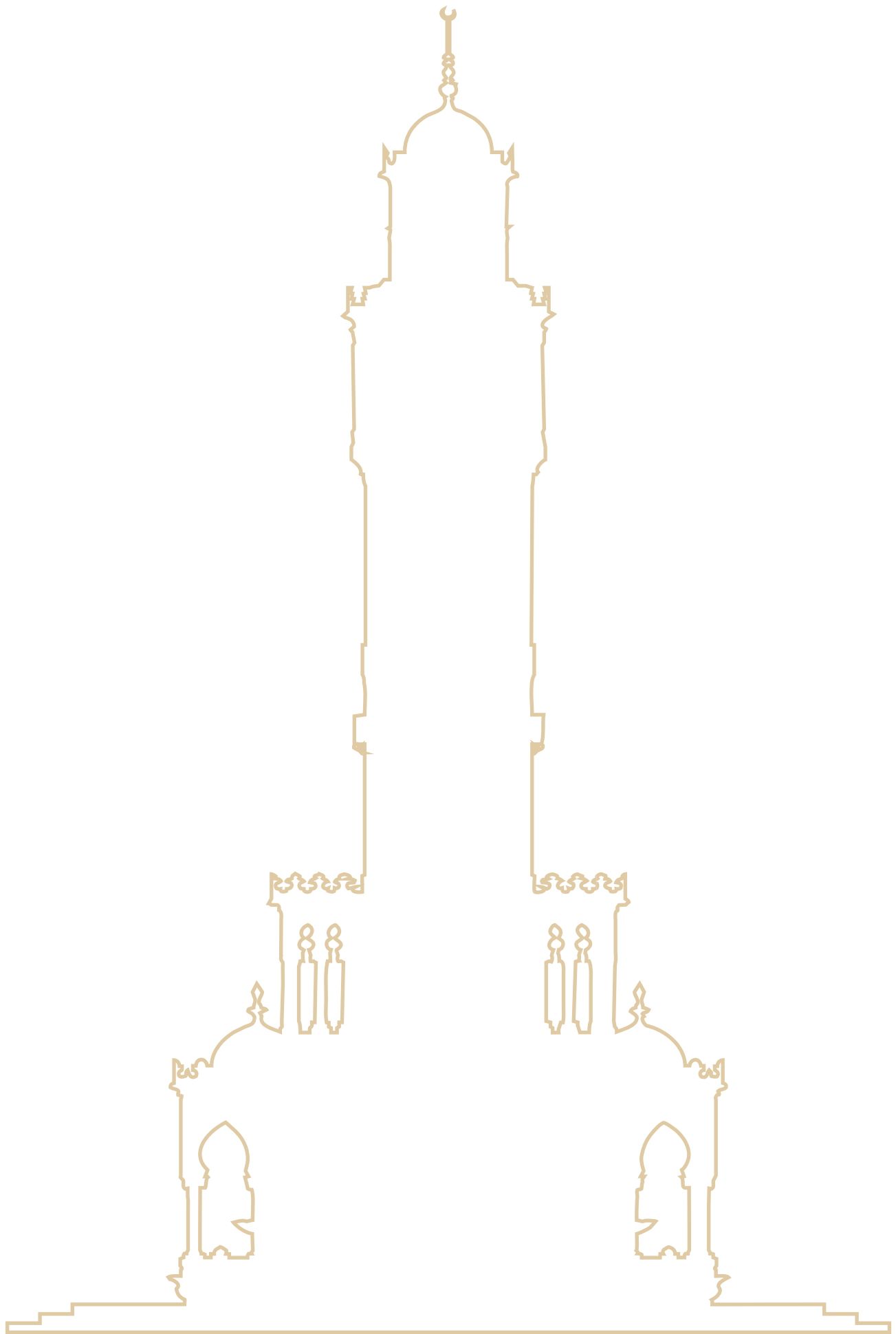

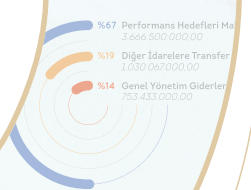
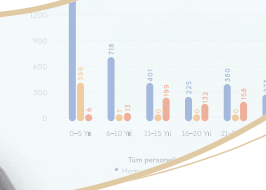
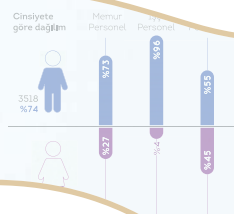
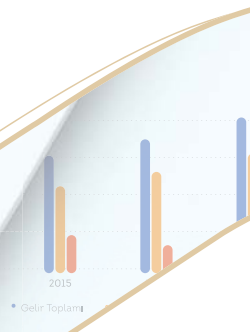
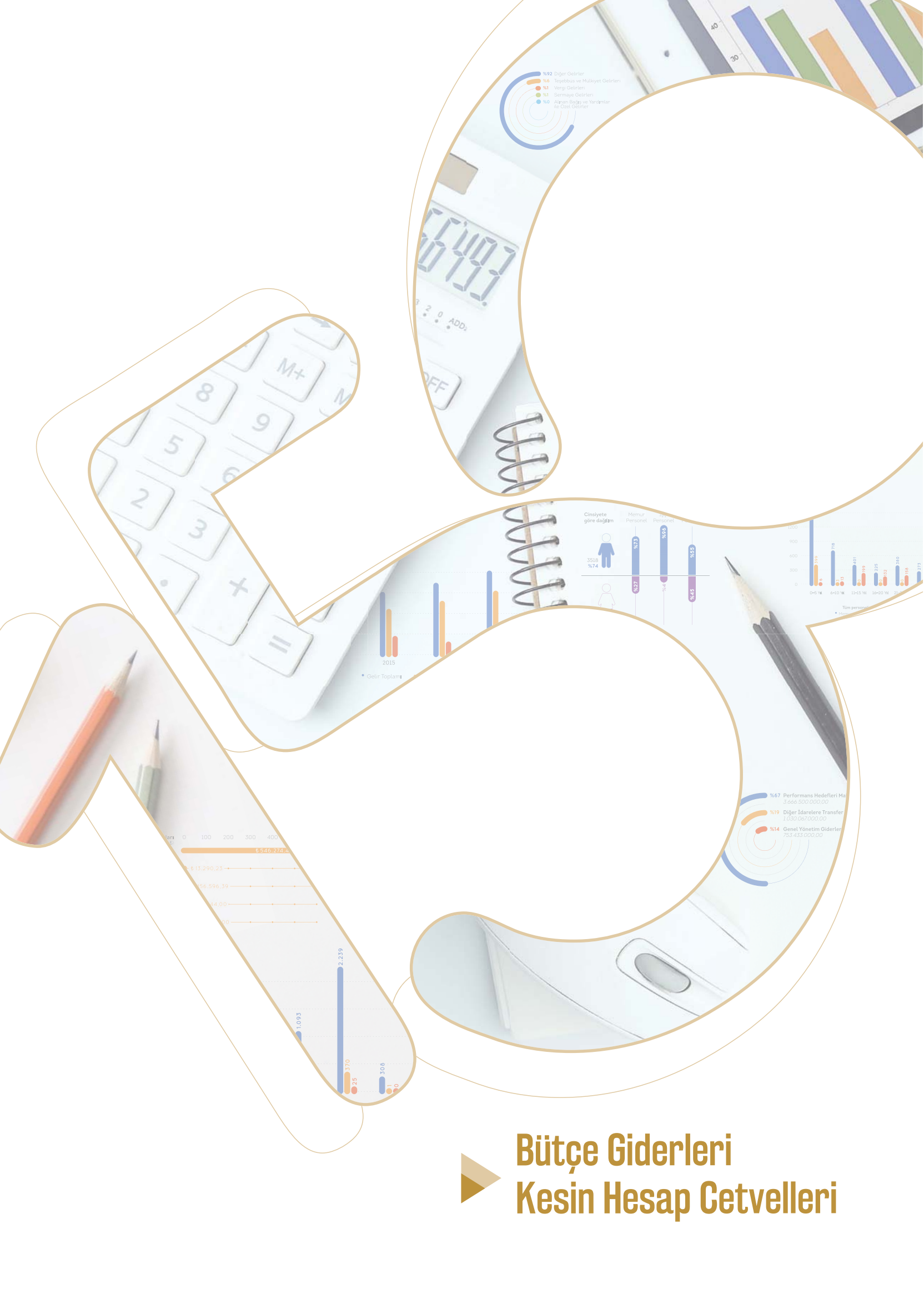

## ► Bütçe Giderleri Kesin Hesap Cetvelleri

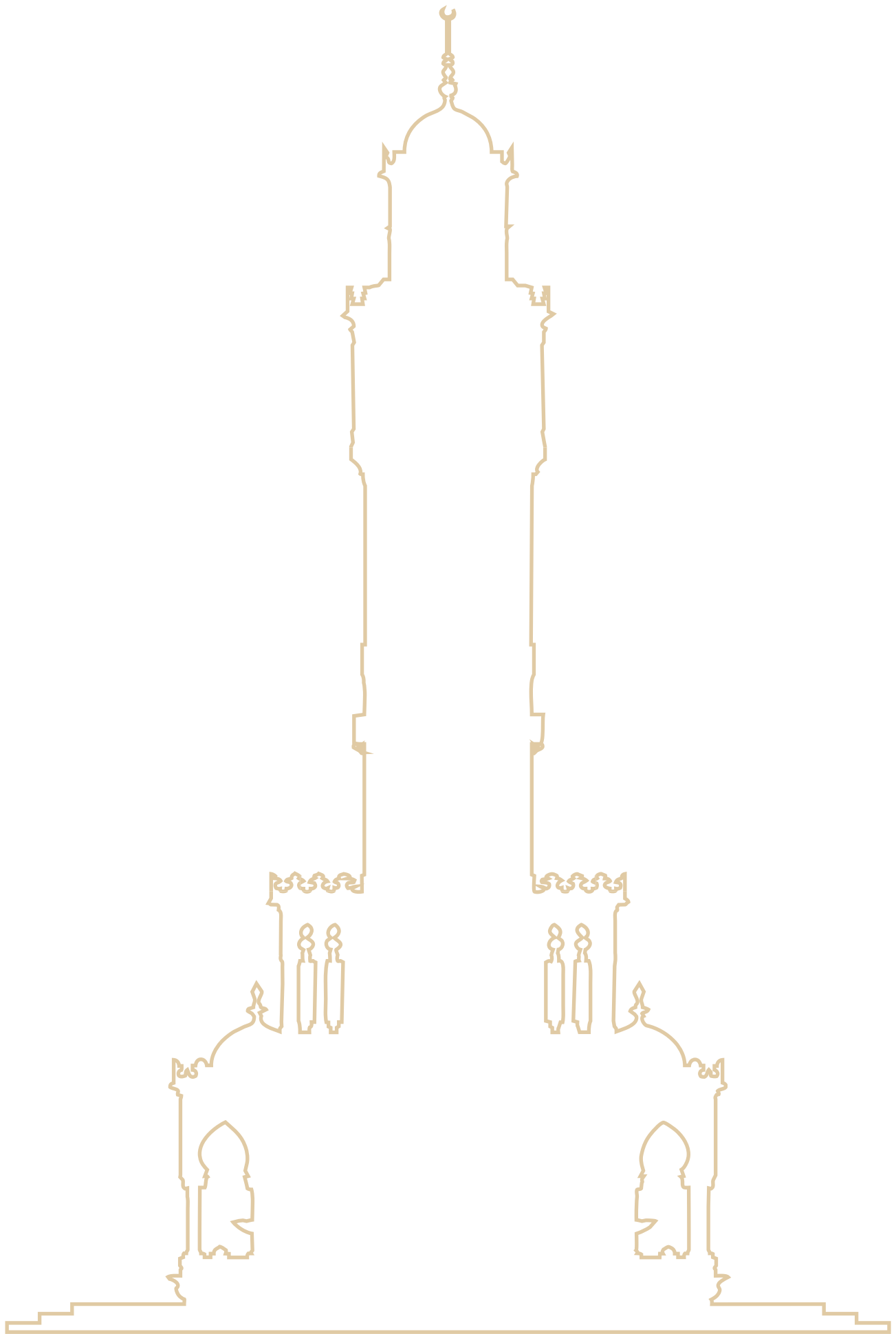

BÜTÇE GİDERLERİ KESİN HESAP CETVELİ AÇIKLAMASI

Kurumu : İZMİR BÜYÜKŞEHİR BELEDİYESİ

Yılı : 2017

FONKSİYONEL SINIFLANDIRMA	AÇIKLAMA
01- GENEL KAMU HİZMETLERİ	Genel Kamu Hizmetleri Fonksiyonel Sınıflandırmanın ikinci düzeyinde yer alan 01-Yasama ve Yürütme Organları, Finansal ve Mali İşler,Dış Hizmetleri, 03-Genel Hizmetler, 06-Genel Nitelikli Transferlere İlişkin Hizmetler, 08-Genel Kamu Hizmetlerine İlişkin Araştırma ve Geliştirme Hizmetleri, 09-Sınıflandırmaya Girmeyen Genel Kamu Hizmetleri için 2017 mali yılı bütçesi ile verilen ödenek, yıl içinde aktarma sureti ile eklenen ve düşüldenden sonra net bütçe ödeneği tutarı 1.722.184.750,00 TL olup yıl içinde 1.649.228.828,09 TL harcama gerçekleşmiş ve 72.955.921,91 TL kullanılmayan ödenek iptal edilmiştir.
03- KAMU DÜZENİ VE GÜVENLİK HİZMETLERİ	Kamu Düzeni ve Güvenlik Hizmetleri Fonksiyonel Sınıflandırmanın ikinci düzeyinde yer alan 01-Güvenlik Hizmetleri, 02- Yangından Korunma Hizmetleri, 09- Sınıflandırmaya Girmeyen Kamu Düzeni ve Güvenlik Hizmetleri için 2017 mali yılı bütçesi ile verilen ödenek, yıl içinde aktarma sureti ile eklenen ve düşüldenden sonra net bütçe ödeneği tutarı 382.370.100,00 TL olup yıl içinde 349.837.604,82 TL harcama gerçekleşmiş ve 32.532.495,18 TL kullanılmayan ödenek iptal edilmiştir.
04-EKONOMİK İŞLER VE HİZMETLER	Ekonomik İşler ve Hizmetler Fonksiyonel Sınıflandırmanın ikinci düzeyinde yer alan 04-Madencilik,İmalat ve İnşaat Hizmetleri, 05- Ulaştırma Hizmetleri için 2017 mali yılı bütçesi ile verilen ödenek, yıl içinde aktarma sureti ile eklenen ve düşüldenden sonra net bütçe ödeneği tutarı 1.833.650.963,00 TL olup yıl içinde 1.732.503.063,91 TL harcama gerçekleşmiş ve 101.147.899,09 TL kullanılmayan ödenek iptal edilmiştir.
05- ÇEVRE KORUMA HİZMETLERİ	Çevre Koruma Hizmetleri Fonksiyonel Sınıflandırmanın ikinci düzeyinde yer alan 01- Atık Yönetimi Hizmetleri, 09- Sınıflandırmaya Girmeyen Çevre Koruma Hizmetleri için 2017 mali yılı bütçesi ile verilen ödenek, yıl içinde aktarma sureti ile eklenen ve düşülen net bütçe ödeneği tutarı 149.080.554,00 TL olup yıl içinde 135.588.065,52 TL harcama gerçekleşmiş ve 13.492.488,48 TL kullanılmayan ödenek iptal edilmiştir.
06- İSKAN VE TOPLUM REFAHI HİZMETLERİ	İskan ve Toplum Refahı Hizmetleri Fonksiyonel Sınıflandırmanın ikinci düzeyinde yer alan 01- İskan İşleri ve Hizmetleri, 02- Toplum Refahı Hizmetleri, 09-Sınıflandırmaya Girmeyen İskan ve Toplum Refahı Hizmetleri için 2017 mali yılı bütçesi ile verilen ödenek, yıl içinde aktarma sureti ile eklenen ve düşülen net bütçe ödeneği tutarı 250.944.813,00 TL olup yıl içinde 196.441.935,60 TL harcama gerçekleşmiş ve 54.502.877,40 TL kullanılmayan ödenek iptal edilmiştir.
07-SAĞLIK HİZMETLERİ	Sağlık Hizmetleri Fonksiyonel Sınıflandırmanın ikinci düzeyinde yer alan 03- Hastane İşleri ve Hizmetleri , 04- Halk Sağlığı Hizmetleri , 09- Sınıflandırmaya Girmeyen Sağlık Hizmetleri için 2017 mali yılı bütçesi ile verilen ödenek, yıl içinde aktarma sureti ile eklenen ve düşüldenden sonra net bütçe ödeneği tutarı 93.401.100,00 TL olup yıl içinde 83.681.084,44 TL harcama gerçekleşmiş ve 9.720.015,56 TL kullanılmayan ödenek iptal edilmiştir.
08- DİNLENME,KÜLTÜR VE DİN HİZMETLERİ	Dinlenme,Kültür ve Din Hizmetleri Fonksiyonel Sınıflandırmanın ikinci düzeyinde yer alan 01- Dinlenme ve Spor Hizmetleri , 02- Kültür Hizmetleri , 03- Yayın ve Yayımlar Hizmetleri için 2017 mali yılı bütçesi ile verilen ödenek, yıl içinde aktarma sureti ile eklenen ve düşüldenden sonra net bütçe ödeneği tutarı 374.262.720,00 TL olup yıl içinde 342.004.394,50 TL harcama gerçekleşmiş ve 32.258.325,50 TL kullanılmayan ödenek iptal edilmiştir.
09- EĞİTİM HİZMETLERİ	Eğitim Hizmetleri Fonksiyonel Sınıflandırmanın ikinci düzeyinde yer alan 02- Seviyeye Göre Sınıflandırılmayan Eğitim Hizmetleri için 2017 mali yılı bütçesi ile verilen ödenek, yıl içinde aktarma sureti ile eklenen ve düşüldenden sonra net bütçe ödeneği tutarı 5.307.500,00 TL olup yıl içinde 3.845.155,16 TL harcama gerçekleşmiş ve 1.462.344,84 TL kullanılmayan ödenek iptal edilmiştir.
10- SOSYAL GÜVENLİK VE SOSYAL YARDIM HİZMETLERİ	Sosyal Güvenlik ve Sosyal Yardım Hizmetleri Fonksiyonel Sınıflandırmanın ikinci düzeyinde yer alan 02- Yaşlılık Yardımı Hizmetleri, 07- Sosyal Güvenliği Bulunmayanlara Sağlanan Hizmetleri için 2017 mali yılı bütçesi ile verilen ödenek, yıl içinde aktarma sureti ile eklenen ve düşüldenden sonra net bütçe ödeneği tutarı 138.797.500,00 TL olup yıl içinde 126.169.392,52 TL harcama gerçekleşmiş ve 12.628.107,48 TL kullanılmayan ödenek iptal edilmiştir.

**KURUMSAL SINIFLANDIRMAYA GÖRE BÜTÇE GİDERLERİ İÇMALI ( ₺ )**

 Kurumu: İZMİR BÜYÜKŞEHİR BELEDİYESİ  
 Yılı : 2017

KURUMSAL SINIFLANDIRMA	AÇIKLAMA	BÜTÇE İLE VERİLEN ÖDENEK	AKTARMAYLA EKLENEN (+)	AKTARMAYLA DÜŞÜLEN (-)	NET BÜTÇE ÖDENEĞİ	BÜTÇE GİDERİ	İPTAL EDİLEN ÖDENEK
46 35 1 1	GENEL SEKRETERLİK	2.989.000,00	4.300,00	39.250,00	2.954.050,00	2.913.524,28	40.525,72
46 35 1 2	ÖZEL KALEM MÜDÜRLÜĞÜ	4.542.000,00	128.000,00	166.400,00	4.503.600,00	4.175.924,78	327.675,22
46 35 1 5	İNSAN KAYNAKLARI VE EĞİTİM DAİRESİ BAŞKANLIĞI	22.432.000,00	6.871.340,39	10.272.853,00	19.030.487,39	17.044.296,33	1.986.191,06
46 35 1 10	BİLGİ İŞLEM DAİRESİ BAŞKANLIĞI	60.446.000,00	15.641.400,00	21.849.550,00	54.237.850,00	45.643.137,83	8.594.712,17
46 35 1 11	MAKİNE İKMAL BAKIM VE ONARIM DAİRESİ BAŞKANLIĞI	139.361.000,00	20.150.850,00	27.717.150,00	131.794.700,00	118.533.009,47	13.261.690,53
46 35 1 19	DESTEK HİZMETLERİ DAİRESİ BAŞKANLIĞI	102.398.000,00	16.798.017,00	2.647.700,00	116.548.317,00	113.297.949,15	3.250.367,85
46 35 1 20	TEFTİŞ KURULU BAŞKANLIĞI	1.165.000,00	141.850,00	4.800,00	1.302.050,00	1.164.198,09	137.851,91
46 35 1 21	İÇ DENETİM BİRİMİ BAŞKANLIĞI	1.207.000,00	56.600,00	65.000,00	1.198.600,00	1.126.464,95	72.135,05
46 35 1 22	STRATEJİ GELİŞTİRME DAİRESİ BAŞKANLIĞI	100.969.000,00	17.823.700,00	1.828.225,00	116.964.475,00	114.574.436,52	2.390.038,48
46 35 1 23	MALİ HİZMETLER DAİRESİ BAŞKANLIĞI	706.091.000,00	166.246.760,00	463.702.774,39	408.634.985,61	406.118.372,67	2.516.612,94
46 35 1 24	1.HUKUK MÜŞAVİRLİĞİ	10.122.000,00	2.371.200,00	6.100,00	12.487.100,00	11.645.044,63	842.055,37
46 35 1 25	BASIN,YAYIN HALIKLA İLİŞKİLER VE MUHTARLIKLAR DAİRESİ BAŞKANLIĞI	27.758.000,00	15.142.196,00	2.016.350,00	40.883.846,00	34.185.987,65	6.697.858,35
46 35 1 26	PROTOKOL ŞUBE MÜDÜRLÜĞÜ	9.363.000,00	6.019.340,45	708.040,45	14.674.300,00	12.988.593,23	1.685.706,77
46 35 1 30	ÇEVRE KORUMA VE KONTROL DAİRESİ BAŞKANLIĞI	55.588.000,00	11.398.674,00	2.039.220,00	64.947.454,00	59.201.275,45	5.746.178,55
46 35 1 31	EMLAK YÖNETİMİ DAİRESİ BAŞKANLIĞI	231.898.000,00	7.470.360,41	65.185.860,41	174.182.500,00	161.990.749,73	12.191.750,27
46 35 1 32	EŞREFFAŞA HASTANESİ BAŞHEKİMLİĞİ	58.431.000,00	2.402.050,00	1.062.950,00	59.770.100,00	53.298.467,71	6.471.632,29
46 35 1 33	ETÜD VE PROJELER DAİRESİ BAŞKANLIĞI	29.345.000,00	6.740.680,00	6.299.100,00	29.786.580,00	18.469.375,60	11.317.204,40
46 35 1 34	YAPI İŞLERİ DAİRESİ BAŞKANLIĞI	318.614.000,00	28.512.123,00	137.994.100,00	209.132.023,00	175.117.331,10	34.014.691,90
46 35 1 36	İŞLETME İŞTİRAKLER VE YEREL HİZMETLER DAİRESİ BAŞKANLIĞI	619.209.000,00	12.895.804,00	11.337.400,00	620.767.404,00	613.989.727,19	6.777.676,81
46 35 1 37	İMAR VE ŞEHİRCİLİK DAİRESİ BAŞKANLIĞI	8.848.000,00	1.426.193,00	832.700,00	9.441.493,00	6.509.701,27	2.931.791,73
46 35 1 38	SOSYAL PROJELER DAİRESİ BAŞKANLIĞI	28.703.000,00	4.335.685,00	3.637.085,00	29.401.600,00	24.835.561,43	4.566.038,57
46 35 1 39	İTFAİYE DAİRESİ BAŞKANLIĞI	153.426.000,00	22.589.100,00	13.633.800,00	162.381.300,00	140.866.542,93	21.514.757,07
46 35 1 40	KÜLTÜR VE SANAT DAİRESİ BAŞKANLIĞI	48.692.000,00	12.493.530,00	7.879.680,00	53.305.850,00	41.292.919,07	12.012.930,93
46 35 1 41	SATINALMA DAİRESİ BAŞKANLIĞI	4.127.000,00	263.300,00	89.800,00	4.300.500,00	4.029.994,40	270.505,60



## KURUMSAL SINIFLANDIRMAYA GÖRE BÜTÇE GİDERLERİ İCMALI ( ₺ )

Kurumu: İZMİR BÜYÜKŞEHİR BELEDİYESİ  
Yılı : 2017

KURUMSAL SINIFLANDIRMA	AÇIKLAMA	BÜTÇE İLE VERİLEN ÖDENEK	AKTARMAYLA EKLENEN (+)	AKTARMAYLA DÜŞÜLEN (-)	NET BÜTÇE ÖDENEĞİ	BÜTÇE GİDERİ	İPTAL EDİLEN ÖDENEK
46 35 1 42	ULAŞIM DAİRESİ BAŞKANLIĞI	172.742.000,00	139.803.796,00	39.370.841,00	273.174.955,00	248.395.614,95	24.779.340,05
46 35 1 43	BANLIYO VE RAYLI SİSTEM YATIRIMLARI DAİRESİ BAŞKANLIĞI	538.873.000,00	432.527.280,00	225.563.780,00	745.836.500,00	741.639.822,71	4.196.677,29
46 35 1 44	PARK VE BAHÇELER DAİRESİ BAŞKANLIĞI	218.136.000,00	56.356.214,10	27.183.864,10	247.308.350,00	237.133.185,15	10.175.164,85
46 35 1 45	YAZI İŞLERİ VE KARARLAR DAİRESİ BAŞKANLIĞI	2.925.000,00	153.300,00	45.600,00	3.032.700,00	2.758.500,19	274.199,81
46 35 1 46	ZABITA DAİRESİ BAŞKANLIĞI	39.875.000,00	825.200,00	2.263.000,00	38.437.200,00	36.427.085,77	2.010.114,23
46 35 1 47	KENTSEL DÖNÜŞÜM DAİRESİ BAŞKANLIĞI	21.439.000,00	1.914.050,00	13.280.350,00	10.072.700,00	5.404.836,91	4.667.863,09
46 35 1 48	SOSYAL HİZMETLER DAİRESİ BAŞKANLIĞI	131.882.000,00	15.259.500,00	10.876.050,00	136.265.450,00	118.627.681,57	17.637.768,43
46 35 1 49	GENÇLİK VE SPOR DAİRESİ BAŞKANLIĞI	30.965.000,00	5.738.850,00	5.214.550,00	31.489.300,00	27.101.142,89	4.388.157,11
46 35 1 50	MEZARLIKLAR DAİRESİ BAŞKANLIĞI	81.689.000,00	5.905.200,00	7.078.950,00	80.515.250,00	70.774.438,07	9.740.811,93
46 35 1 51	ATIK YÖNETİMİ DAİRESİ BAŞKANLIĞI	56.917.000,00	71.382.500,00	37.657.400,00	90.642.100,00	82.053.771,29	8.588.328,71
46 35 1 52	FEN İŞLERİ DAİRESİ BAŞKANLIĞI	854.428.000,00	209.242.190,00	162.676.890,00	900.993.300,00	822.184.268,66	78.809.031,34
46 35 1 53	İMAR DENETİM DAİRESİ BAŞKANLIĞI	5.979.000,00	560.150,00	2.031.300,00	4.507.850,00	3.892.085,26	615.764,74
46 35 1 54	TARIMSAL HİZMETLER DAİRESİ BAŞKANLIĞI	22.365.000,00	1.736.675,00	4.567.875,00	19.533.800,00	18.851.364,43	682.435,57
46 35 1 55	YAPIM İHALELERİ DAİRESİ BAŞKANLIĞI	3.405.000,00	774.817,00	30.900,00	4.148.917,00	3.894.228,04	254.688,96
46 35 1 56	HARİTA VE CBS DAİRESİ BAŞKANLIĞI	22.656.000,00	3.078.163,00	4.323.700,00	21.410.463,00	17.148.913,21	4.261.549,79
	<b>GENEL TOPLAM</b>	<b>4.950.000.000,00</b>	<b>1.323.180.938,35</b>	<b>1.323.180.938,35</b>	<b>4.950.000.000,00</b>	<b>4.619.299.524,56</b>	<b>330.700.475,44</b>

FONKSİYONEL SINIFLANDIRMAYA GÖRE BÜTÇE GİDERLERİ İÇMALİ ( ₺ )

Kurumu: İZMİR BÜYÜKŞEHİR BELEDİYESİ  
Yılı : 2017

FONKSİYONEL SINIFLANDIRMA	AÇIKLAMA	BÜTÇE İLE VERİLEN ÖDENEK	AKTARMAYLA EKLENEN (+)	AKTARMAYLA DÜŞÜLEN (-)	NET BÜTÇE ÖDENEĞİ	BÜTÇE GİDERİ	İPTAL EDİLEN ÖDENEK
1	GENEL KAMU HİZMETLERİ	2.069.276.000,00	270.172.453,25	617.263.703,25	1.722.184.750,00	1.649.228.828,09	72.955.921,91
1	1 Yasama Ve Yürütme Organları, Finansal Ve Mali İşler,Dişişleri Hizmetleri	530.755.000,00	22.711.710,00	401.986.510,00	151.480.200,00	147.751.491,96	3.728.708,04
1	3 Genel Hizmetler	497.321.000,00	53.563.188,41	119.643.638,41	431.240.550,00	386.063.401,44	45.177.148,56
1	6 Genel Nitelikli Transferlere İlişkin Hizmetler	299.063.000,00	166.377.414,39	73.134.414,39	392.306.000,00	390.501.336,73	1.804.663,27
1	8 Genel Kamu Hizmetlerine İlişkin Araştırma Ve Geliştirme Hizmetleri	627.000,00	43.100,00	10.000,00	660.100,00	498.003,72	162.096,28
1	9 Sınıflandırmaya Girmeyen Genel Kamu Hizmetleri	741.510.000,00	27.477.040,45	22.489.140,45	746.497.900,00	724.414.594,24	22.083.305,76
3	KAMU DÜZENİ VE GÜVENLİK HİZMETLERİ	359.479.000,00	72.641.365,00	49.750.265,00	382.370.100,00	349.837.604,82	32.532.495,18
3	1 Güvenlik Hizmetleri	157.679.000,00	46.320.165,00	32.713.065,00	171.286.100,00	166.111.253,49	5.174.846,51
3	2 Yangından Korunma Hizmetleri	159.580.000,00	25.489.850,00	14.462.050,00	170.607.800,00	145.790.003,88	24.817.796,12
3	9 Sınıflandırmaya Girmeyen Kamu Düzeni Ve Güvenlik Hizmetleri	42.220.000,00	831.350,00	2.575.150,00	40.476.200,00	37.936.347,45	2.539.852,55
4	EKONOMİK İŞLER VE HİZMETLER	1.461.314.000,00	750.265.909,00	377.928.946,00	1.833.650.963,00	1.732.503.063,91	101.147.899,09
4	4 Madencilik,İmalat Ve İnşaat Hizmetleri	17.331.000,00	4.177.643,00	3.066.300,00	18.442.343,00	12.858.676,73	5.583.666,27
4	5 Ulaştırma Hizmetleri	1.443.983.000,00	746.088.266,00	374.862.646,00	1.815.208.620,00	1.719.644.387,18	95.564.232,82
5	ÇEVRE KORUMA HİZMETLERİ	106.087.000,00	82.458.024,00	39.464.470,00	149.080.554,00	135.588.065,52	13.492.488,48
5	1 Atık Yönetimi Hizmetleri	56.917.000,00	71.382.500,00	37.657.400,00	90.642.100,00	82.053.771,29	8.588.328,71
5	9 Sınıflandırmaya Girmeyen Çevre Koruma Hizmetleri	49.170.000,00	11.075.524,00	1.807.070,00	58.438.454,00	53.534.294,23	4.904.159,77
6	İSKAN VE TOPLUM REFAHI HİZMETLERİ	393.496.000,00	35.071.463,00	177.622.650,00	250.944.813,00	196.441.935,60	54.502.877,40
6	1 İskan İşleri Ve Hizmetleri	28.418.000,00	3.378.363,00	15.699.550,00	16.096.813,00	9.426.152,50	6.670.660,50
6	2 Toplum Refahı Hizmetleri	336.174.000,00	31.406.200,00	141.897.300,00	225.682.900,00	184.837.889,14	40.845.010,86
6	9 Sınıflandırmaya Girmeyen İskan Ve Toplum Refahı Hizmetleri	28.904.000,00	286.900,00	20.025.800,00	9.165.100,00	2.177.893,96	6.987.206,04
7	SAĞLIK HİZMETLERİ	83.528.000,00	12.709.844,00	2.836.744,00	93.401.100,00	83.681.084,44	9.720.015,56
7	3 Hastane İşleri Ve Hizmetleri	58.431.000,00	2.402.050,00	1.062.950,00	59.770.100,00	53.298.467,71	6.471.632,29
7	4 Halk Sağlığı Hizmetleri	465.000,00	26.100,00	0,00	491.100,00	421.264,38	69.835,62
7	9 Sınıflandırmaya Girmeyen Sağlık Hizmetleri	24.632.000,00	10.281.694,00	1.773.794,00	33.139.900,00	29.961.352,35	3.178.547,65
8	DİNLENME,KÜLTÜR VE DİN HİZMETLERİ	339.287.000,00	81.313.345,10	46.337.625,10	374.262.720,00	342.004.394,50	32.258.325,50
8	1 Dinlenme Ve Spor Hizmetleri	265.790.000,00	62.082.595,10	35.695.345,10	292.177.250,00	277.606.492,60	14.570.757,40
8	2 Kültür Hizmetleri	61.378.000,00	14.923.650,00	10.104.180,00	66.197.470,00	51.479.074,47	14.718.395,53
8	3 Yayın Ve Yayımlar Hizmetleri	12.119.000,00	4.307.100,00	538.100,00	15.888.000,00	12.918.827,43	2.969.172,57
9	EGİTİM HİZMETLERİ	6.308.000,00	519.600,00	1.520.100,00	5.307.500,00	3.845.155,16	1.462.344,84
9	5 Seviyeye Göre Sınıflandırılmayan Eğitim Hizmetleri	6.308.000,00	519.600,00	1.520.100,00	5.307.500,00	3.845.155,16	1.462.344,84
10	SOSYAL GÜVENLİK VE SOSYAL YARDIM HİZMETLERİ	131.225.000,00	18.028.935,00	10.456.435,00	138.797.500,00	126.169.392,52	12.628.107,48
10	2 Yaşlılık Yardımı Hizmetleri	10.404.000,00	2.650.400,00	1.711.200,00	11.343.200,00	8.904.325,25	2.438.874,75
10	7 Sosyal Güvenliği Bulunmayanlara Sağlanan Hizmetler	120.821.000,00	15.378.535,00	8.745.235,00	127.454.300,00	117.265.067,27	10.189.232,73
<b>GENEL TOPLAM</b>		<b>4.950.000.000,00</b>	<b>1.323.180.938,35</b>	<b>1.323.180.938,35</b>	<b>4.950.000.000,00</b>	<b>4.619.299.524,56</b>	<b>330.700.475,44</b>



2017 MALİ YILI FONKSİYONEL SINIFLANDIRMA DÜZEYİNDE BÜTÇE GİDERLERİNİN DAĞILIMI

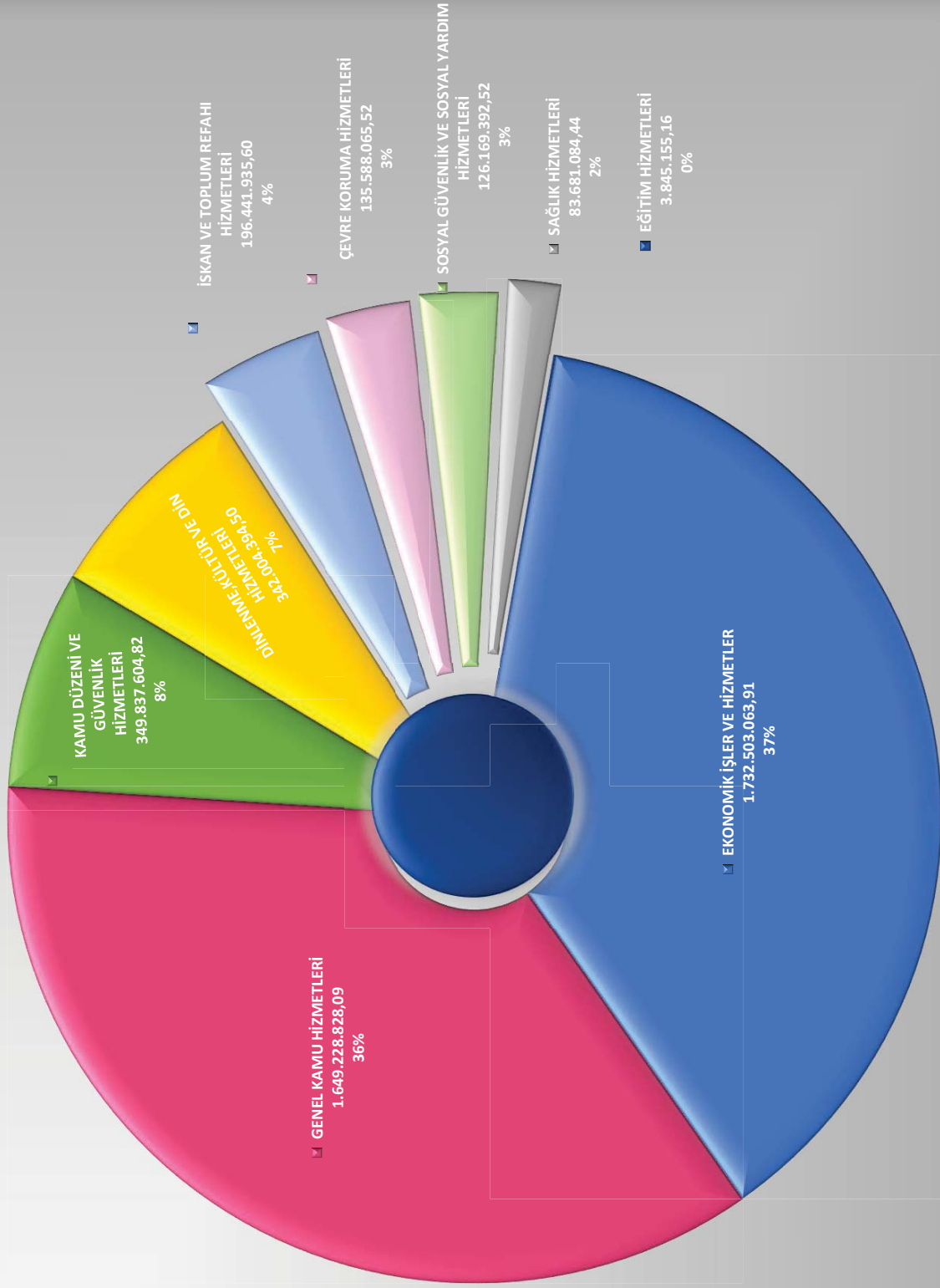

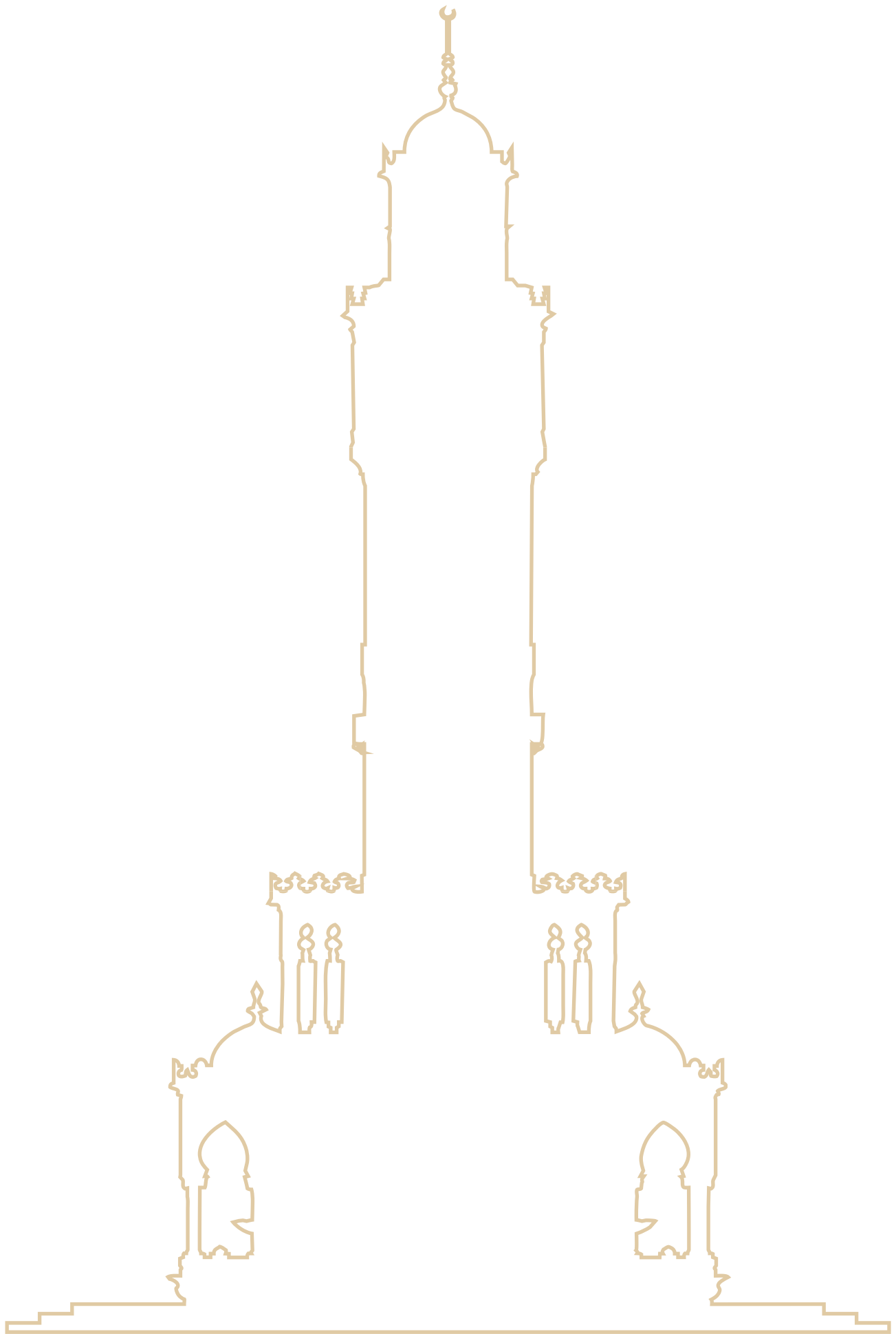

## EKONOMİK SINIFLANDIRMAYA GÖRE BÜTÇE GİDERLERİ İÇMALI ( ₺ )

Kurumu: İZMİR BÜYÜKŞEHİR BELEDİYESİ  
Yılı : 2017

EKONOMİK SINIFLANDIRMA	AÇIKLAMA	BÜTÇE İLE VERİLEN ÖDENEK	AKTARMAYLA EKLENEN (+)	AKTARMAYLA DÜŞÜLEN (-)	NET BÜTÇE ÖDENEĞİ	BÜTÇE GİDERİ	İPTAL EDİLEN ÖDENEK
1	PERSONEL GİDERLERİ	325.571.000,00	32.386.016,00	8.232.252,00	349.724.764,00	326.417.373,11	23.307.390,89
1	MEMURLAR	222.174.000,00	16.484.841,00	3.058.402,00	235.600.439,00	223.135.422,76	12.465.016,24
1	SÖZLEŞMELİ PERSONEL	23.790.000,00	6.541.142,00	509.700,00	29.821.442,00	28.215.944,30	1.605.497,70
1	İŞÇİLER	71.668.000,00	9.256.083,00	4.234.050,00	76.690.033,00	68.591.253,51	8.098.779,49
1	GEÇİCİ PERSONEL	4.068.000,00	86.750,00	430.100,00	3.724.650,00	2.693.026,89	1.031.623,11
1	DİĞER PERSONEL	3.871.000,00	17.200,00	0,00	3.888.200,00	3.781.725,65	106.474,35
2	SOSYAL GÜVENLİK KURUMLARINA DEVLET PRİMİ GİDERLERİ	46.097.000,00	4.860.886,00	156.500,00	50.801.386,00	46.978.857,98	3.822.528,02
2	MEMURLAR	29.363.000,00	2.260.299,00	20.000,00	31.603.299,00	29.099.323,71	2.503.975,29
2	SÖZLEŞMELİ PERSONEL	3.951.000,00	1.007.271,00	0,00	4.958.271,00	4.605.427,83	352.843,17
2	İŞÇİLER	12.783.000,00	1.593.316,00	136.500,00	14.239.816,00	13.274.106,44	965.709,56
3	MAL VE HİZMET ALIM GİDERLERİ	828.038.000,00	210.612.710,55	97.930.330,81	940.720.379,74	836.632.626,12	104.087.753,62
3	TÜKETİME YÖNELİK MAL VE MAİZEME ALIMLARI	205.015.000,00	43.756.250,10	24.616.120,61	224.155.129,49	199.054.118,37	25.101.011,12
3	YOLLUKLAR	3.046.000,00	547.010,00	530.024,22	3.062.985,78	1.312.939,64	1.750.046,14
3	GÖREV GİDERLERİ	16.084.000,00	8.032.845,00	2.421.850,00	21.694.995,00	17.384.200,37	4.310.794,63
3	HİZMET ALIMLARI	537.387.000,00	123.800.787,00	58.635.744,42	602.552.042,58	555.432.384,86	47.119.657,72
3	TEMSİL VE TANITMA GİDERLERİ	22.653.000,00	16.641.095,45	4.642.229,00	34.651.866,45	26.055.988,37	8.595.878,08
3	MENKUL MAL, GAYRİMADDİ HAKALIM, BAKIM VE ONARIM GİDERLERİ	36.256.000,00	14.308.073,00	5.109.052,56	45.455.020,44	33.180.285,91	12.274.734,53
3	GAYRİMENKUL MAL BAKIM VE ONARIM GİDERLERİ	7.216.000,00	2.934.650,00	1.900.310,00	8.250.340,00	3.608.869,13	4.641.470,87
3	TEDAVİ VE CENAZE GİDERLERİ	381.000,00	592.000,00	75.000,00	898.000,00	603.839,47	294.160,53
4	FAİZ GİDERLERİ	91.022.000,00	16.229.900,00	0,00	107.251.900,00	106.516.742,77	735.157,23
4	DİĞER İÇ BORÇ FAİZ GİDERLERİ	25.022.000,00	15.229.900,00	0,00	40.251.900,00	40.242.000,91	9.899,09
4	DIŞ BORÇ FAİZ GİDERLERİ	66.000.000,00	1.000.000,00	0,00	67.000.000,00	66.274.741,86	725.258,14
5	CARİ TRANSFERLER	264.870.000,00	177.502.819,39	22.243.209,39	420.129.610,00	414.382.100,54	5.747.509,46
5	GÖREV ZARARLARI	6.186.000,00	6.281.864,39	174.914,39	12.292.950,00	11.687.507,91	605.442,09
5	KAR AMACI GÜTMİYEN KURULUŞLARA YAPILAN TRANSFERLER	197.059.000,00	171.100.770,00	18.866.600,00	349.293.170,00	344.768.420,35	4.524.749,65
5	HANE HALKINA YAPILAN TRANSFERLER	1.326.000,00	0,00	413.000,00	913.000,00	398.053,20	514.946,80
5	YURTDIŞINA YAPILAN TRANSFERLER	299.000,00	120.185,00	66.695,00	352.490,00	336.349,60	16.140,40
5	GELİRLERDEN AYRILAN PAYLAR	60.000.000,00	0,00	2.722.000,00	57.278.000,00	57.191.769,48	86.230,52

EKONOMİK SINIFLANDIRMAYA GÖRE BÜTÇE GİDERLERİ İÇMALI ( ₺ )

Kurumu: İZMİR BÜYÜKŞEHİR BELEDİYESİ  
Yılı : 2017

EKONOMİK SINIFLANDIRMA	AÇIKLAMA	BÜTÇE İLE VERİLEN ÖDENEK	AKTARMAYLA EKLENEN (+)	AKTARMAYLA DÜŞÜLEN (-)	NET BÜTÇE ÖDENEĞİ	BÜTÇE GİDERİ	İPTAL EDİLEN ÖDENEK
6	SERMAYE GİDERLERİ	2.284.202.000,00	881.482.506,41	704.909.186,15	2.460.775.320,26	2.271.888.002,04	188.887.318,22
6	1	348.645.000,00	370.511.330,00	75.158.410,00	643.997.920,00	619.333.938,04	24.663.981,96
6	2	11.333.000,00	1.171.200,00	8.085.099,54	4.419.100,46	3.735.264,67	683.835,79
6	3	18.614.000,00	2.514.650,00	6.119.550,00	15.009.100,00	10.530.879,41	4.478.220,59
6	4	284.261.000,00	103.905.110,41	66.750.560,41	321.415.550,00	300.086.042,90	21.329.507,10
6	5	1.357.753.000,00	343.657.636,00	486.368.246,00	1.215.042.390,00	1.128.006.319,83	87.036.070,17
6	6	1.870.000,00	2.396.000,00	814.570,00	3.451.430,00	68.794,00	3.382.636,00
6	7	261.726.000,00	57.326.580,00	61.612.750,20	257.439.829,80	210.126.763,19	47.313.066,61
7	SERMAYE TRANSFERLERİ	150.200.000,00	106.100,00	79.560.000,00	70.746.100,00	67.808.702,00	2.937.398,00
7	1	150.200.000,00	100.000,00	79.560.000,00	70.740.000,00	67.802.656,10	2.937.343,90
7	2	0,00	6.100,00	0,00	6.100,00	6.045,90	54,10
8	BORÇ VERME	560.000.000,00	0,00	10.210.000,00	549.790.000,00	548.675.120,00	1.114.880,00
8	1	560.000.000,00	0,00	10.210.000,00	549.790.000,00	548.675.120,00	1.114.880,00
9	YEDEK ÖDENEKLER	400.000.000,00	0,00	399.939.460,00	60.540,00	0,00	60.540,00
9	1	13.000.000,00	0,00	13.000.000,00	0,00	0,00	0,00
9	4	1.000,00	0,00	0,00	1.000,00	0,00	1.000,00
9	5	1.000,00	0,00	0,00	1.000,00	0,00	1.000,00
9	6	386.978.000,00	0,00	386.939.460,00	38.540,00	0,00	38.540,00
9	7	20.000,00	0,00	0,00	20.000,00	0,00	20.000,00
	<b>GENEL TOPLAM</b>	<b>4.950.000.000,00</b>	<b>1.323.180.938,35</b>	<b>1.323.180.938,35</b>	<b>4.950.000.000,00</b>	<b>4.619.299.524,56</b>	<b>330.700.475,44</b>

2017 MALİ YILI EKONOMİK SINIFLANDIRMA DÜZEYDE BÜTÇE GİDERLERİNİN DAĞILIMI

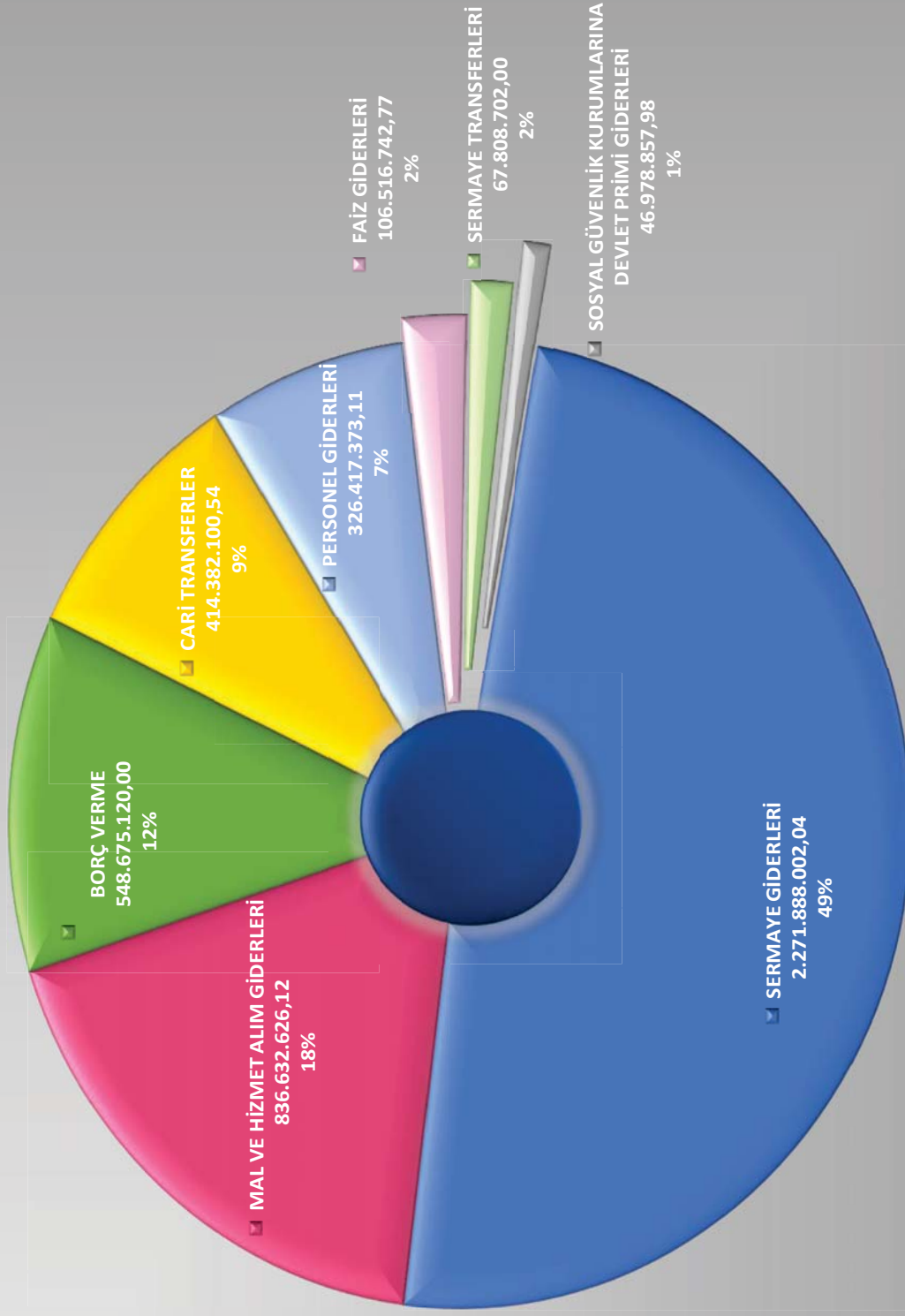

FONKSİYONEL VE EKONOMİK SINIFLANDIRMAYA GÖRE BÜTÇE GİDERLERİ İÇMALİ ( ₺ )

Kurumu: İZMİR BÜYÜKŞEHİR BELEDİYESİ

Yılı : 2017

FONKSİYONEL KODU	AÇIKLAMA	EKONOMİK KODU											
		01 PERSONEL GİDERLERİ		02 SOSYAL GÜVENLİK KURUMLARINA DEVLET PRİMİ GİDERLERİ		03 İMAL VE HİZMET ALIM GİDERLERİ		04 FAİZ GİDERLERİ		05 CARİ TRANSFERLER			
		NET BÜTÇE ÖDENEĞİ	BÜTÇE GİDERİ TOPLAMI	NET BÜTÇE ÖDENEĞİ	BÜTÇE GİDERİ TOPLAMI	NET BÜTÇE ÖDENEĞİ	BÜTÇE GİDERİ TOPLAMI	NET BÜTÇE ÖDENEĞİ	BÜTÇE GİDERİ TOPLAMI	NET BÜTÇE ÖDENEĞİ	BÜTÇE GİDERİ TOPLAMI		
01	GENEL KAMU HİZMETLERİ	100.439.632,00	93.634.916,37	14.825.018,00	13.785.693,17	207.202.260,00	178.969.366,23	107.251.900,00	106.516.742,77	380.139.553,00	378.224.182,22		
03	KAMU DÜZENİ VE GÜVENLİK HİZMETLERİ	111.546.100,00	105.724.626,36	15.758.800,00	14.754.561,23	138.596.900,00	131.045.261,99	0,00	0,00	98.000,00	86.441,32		
04	EKONOMİK İŞLER VE HİZMETLER	34.270.233,00	31.233.490,56	5.027.820,00	4.495.941,68	81.942.090,00	65.967.037,91	0,00	0,00	23.400,00	18.557,38		
05	ÇEVRE KORUMA HİZMETLERİ	14.831.824,00	13.690.255,80	2.249.830,00	2.146.516,68	93.932.170,00	84.853.978,74	0,00	0,00	3.171.800,00	332.995,30		
06	İSKAN VE TOPLUM REFAHİ HİZMETLERİ	20.313.421,00	18.824.256,75	2.840.292,00	2.525.469,60	5.720.750,00	1.929.389,92	0,00	0,00	646.000,00	230.723,90		
07	SAĞLIK HİZMETLERİ	33.451.400,00	30.869.064,61	4.875.400,00	4.545.468,58	42.888.855,00	37.327.454,42	0,00	0,00	43.755,00	31.571,52		
08	DİNLENME, KÜLTÜR VE DİN HİZMETLERİ	21.981.020,00	20.256.032,68	3.387.250,00	2.956.055,36	257.546.064,74	235.881.171,46	0,00	0,00	21.781.105,00	21.532.749,60		
09	EĞİTİM HİZMETLERİ	770.900,00	753.157,27	114.100,00	111.647,54	3.974.500,00	2.648.652,07	0,00	0,00	14.226.000,00	13.924.879,30		
10	SOSYAL GÜVENLİK VE SOSYAL YARDIM HİZMETLERİ	12.120.234,00	11.431.572,71	1.722.876,00	1.657.504,14	108.916.790,00	98.010.313,38	0,00	0,00	420.129.610,00	414.382.100,54		
	<b>GENEL TOPLAM</b>	<b>349.724.764,00</b>	<b>326.417.373,11</b>	<b>50.801.386,00</b>	<b>46.978.857,98</b>	<b>940.720.379,74</b>	<b>836.632.626,12</b>	<b>107.251.900,00</b>	<b>106.516.742,77</b>	<b>420.129.610,00</b>	<b>414.382.100,54</b>		

FONKSİYONEL KODU	AÇIKLAMA	EKONOMİK KODU											
		06 SERMAYE GİDERLERİ		07 SERMAYE TRANSFERLERİ		08 BORÇ VERME		09 YEDEK ÖDENEKLER		TOPLAM			
		NET BÜTÇE ÖDENEĞİ	BÜTÇE GİDERİ TOPLAMI	NET BÜTÇE ÖDENEĞİ	BÜTÇE GİDERİ TOPLAMI	NET BÜTÇE ÖDENEĞİ	BÜTÇE GİDERİ TOPLAMI	NET BÜTÇE ÖDENEĞİ	BÜTÇE GİDERİ TOPLAMI	NET BÜTÇE ÖDENEĞİ	BÜTÇE GİDERİ TOPLAMI		
01	GENEL KAMU HİZMETLERİ	322.435.850,00	289.422.807,33	40.040.000,00	40.000.000,00	549.790.000,00	548.675.120,00	60.540,00	0,00	1.722.184.750,00	1.649.228.828,09		
03	KAMU DÜZENİ VE GÜVENLİK HİZMETLERİ	116.370.300,00	98.226.713,92	0,00	0,00	0,00	0,00	0,00	0,00	382.370.100,00	349.837.604,82		
04	EKONOMİK İŞLER VE HİZMETLER	1.712.381.320,00	1.630.781.990,48	6.100,00	6.045,90	0,00	0,00	0,00	0,00	1.833.650.963,00	1.732.503.063,91		
05	ÇEVRE KORUMA HİZMETLERİ	34.894.930,00	34.564.319,00	0,00	0,00	0,00	0,00	0,00	0,00	149.080.554,00	135.588.065,52		
06	İSKAN VE TOPLUM REFAHİ HİZMETLERİ	190.724.350,00	145.129.439,33	30.700.000,00	27.802.656,10	0,00	0,00	0,00	0,00	250.944.813,00	196.441.935,60		
07	SAĞLIK HİZMETLERİ	12.141.690,00	10.907.625,31	0,00	0,00	0,00	0,00	0,00	0,00	93.401.100,00	83.681.084,44		
08	DİNLENME, KÜLTÜR VE DİN HİZMETLERİ	69.567.280,26	61.378.385,40	0,00	0,00	0,00	0,00	0,00	0,00	374.262.720,00	342.004.394,50		
09	EĞİTİM HİZMETLERİ	448.000,00	331.698,28	0,00	0,00	0,00	0,00	0,00	0,00	5.307.500,00	3.845.155,16		
10	SOSYAL GÜVENLİK VE SOSYAL YARDIM HİZMETLERİ	1.811.600,00	1.145.122,99	0,00	0,00	0,00	0,00	0,00	0,00	138.797.500,00	126.169.392,52		
	<b>GENEL TOPLAM</b>	<b>2.460.775.320,26</b>	<b>2.271.888.002,04</b>	<b>70.746.100,00</b>	<b>67.808.702,00</b>	<b>549.790.000,00</b>	<b>548.675.120,00</b>	<b>60.540,00</b>	<b>0,00</b>	<b>4.950.000.000,00</b>	<b>4.619.299.524,56</b>		

TOPLAM HARCAMALAR CETVELİ ( \* )

Kurumu: İZMİR BÜYÜKŞEHİR BELEDİYESİ  
Yılı : 2017

HARCAMA TÜRÜ	BÜTÇE İLE VERİLEN ÖDENEK	AKTARMAYLA EKLENEN (+)	AKTARMAYLA DÜŞÜLEN (-)	NET BÜTÇE ÖDENEĞİ	BÜTÇE GİDERİ	MALİ BORÇ ÖDEME TOPLAMI	HARCAMA TOPLAMI	İPTAL EDİLEN ÖDENEK
PERSONEL GİDERLERİ	325.571.000,00	32.386.016,00	8.232.252,00	349.724.764,00	326.417.373,11		326.417.373,11	23.307.390,89
SOSYAL GÜVENLİK KURUMUNA DEVLET PRİMİ GİDERLERİ	46.097.000,00	4.860.886,00	156.500,00	50.801.386,00	46.978.857,98		46.978.857,98	3.822.528,02
MAL VE HİZMET ALIM GİDERLERİ	828.038.000,00	210.612.710,55	97.930.330,81	940.720.379,74	836.632.626,12		836.632.626,12	104.087.753,62
FAİZ GİDERLERİ	91.022.000,00	16.229.900,00	0,00	107.251.900,00	106.516.742,77		106.516.742,77	735.157,23
CARİ TRANSFERLER	264.870.000,00	177.502.819,39	22.243.209,39	420.129.610,00	414.382.100,54		414.382.100,54	5.747.509,46
SERMAYE GİDERLERİ	2.284.202.000,00	881.482.506,41	704.909.186,15	2.460.775.320,26	2.271.888.002,04		2.271.888.002,04	188.887.318,22
SERMAYE TRANSFERLERİ	150.200.000,00	106.100,00	79.560.000,00	70.746.100,00	67.808.702,00		67.808.702,00	2.937.398,00
BORÇ VERME	560.000.000,00	0,00	10.210.000,00	549.790.000,00	548.675.120,00		548.675.120,00	1.114.880,00
YEDEK ÖDENEKLER	400.000.000,00		399.939.460,00	60.540,00	0,00		0,00	60.540,00
<b>BÜTÇE GİDERLERİ TOPLAMI</b>	<b>4.950.000.000,00</b>	<b>1.323.180.938,35</b>	<b>1.323.180.938,35</b>	<b>4.950.000.000,00</b>	<b>4.619.299.524,56</b>		<b>4.619.299.524,56</b>	<b>330.700.475,44</b>
<b>FİNANSMANIN EKONOMİK SINIFLANDIRMASI</b>								
İÇ BORÇ ANA PARA ÖDEME TUTARI						93.127.670,70	93.127.670,70	
DIŞ BORÇ ANA PARA ÖDEME TUTARI						137.739.800,47	137.739.800,47	
<b>MALİ BORÇ ÖDEME TOPLAMI</b>						<b>230.867.471,17</b>	<b>230.867.471,17</b>	
<b>GENEL TOPLAM</b>	<b>4.950.000.000,00</b>	<b>1.323.180.938,35</b>	<b>1.323.180.938,35</b>	<b>4.950.000.000,00</b>	<b>4.619.299.524,56</b>	<b>230.867.471,17</b>	<b>4.850.166.995,73</b>	<b>330.700.475,44</b>



BÜTÇE GİDERLERİ KESİN HESAP CETVELİ (₺)

Kurumu : İZMİR BÜYÜKŞEHİR BELEDİYESİ

Yılı : 2017

KURUMSAL SINIFLANDIRMA	FONKSİYON SINIFLANDIRMA	FİN. SINIF TIPI	EKO. SINIF	AÇIKLAMA	GEÇEN YILDAKİ DEVREDEKİ ÖDENEK	BÜTÇE İLE VERİLEN ÖDENEK	EK VE OLAN ÜSTÜ VERİLEN ÖDENEK	AKTARMAYLA EKLENEN (+)	AKTARMAYLA DÜŞÜLEN (-)	NET BÜTÇE ÖDENEĞİ	BÜTÇE GİDERİ	ÖDENEK BÜTÇE GİDERİ	ÖDENEK ÜSTÜ HARCAMA	İPTAL EDİLEN ÖDENEK	SONRAKİ YILA DEVREDEKİ ÖDENEK
46	35	1	1	BELEDİYE	0,00	4.950.000,00	0,00	1.323.180,938.35	1.323.180,938.35	4.950.000,00	4.619.299,524.56	4.619.299,524.56	0,00	330.700,475.44	0,00
46	35	1	1	İZMİR BÜYÜKŞEHİR BELEDİYESİ	0,00	4.950.000,00	0,00	1.323.180,938.35	1.323.180,938.35	4.950.000,00	4.619.299,524.56	4.619.299,524.56	0,00	330.700,475.44	0,00
46	35	1	1	GENEL SIKRETİLİK	0,00	2.989.000,00	0,00	4.300,00	39.250,00	2.954.050,00	2.913.524,28	2.913.524,28	0,00	40.525,72	0,00
46	35	1	1	GENEL KAMU HİZMETLERİ	0,00	2.989.000,00	0,00	4.300,00	39.250,00	2.954.050,00	2.913.524,28	2.913.524,28	0,00	40.525,72	0,00
46	35	1	1	YASAMA VE YÜRÜTME ORGANLARI, FİNANSAL VE MALİ İŞLER, DİŞİŞLERİ HİZMETLERİ	0,00	2.989.000,00	0,00	4.300,00	39.250,00	2.954.050,00	2.913.524,28	2.913.524,28	0,00	40.525,72	0,00
46	35	1	1	YASAMA VE YÜRÜTME ORGANLARI HİZMETLERİ	0,00	2.989.000,00	0,00	4.300,00	39.250,00	2.954.050,00	2.913.524,28	2.913.524,28	0,00	40.525,72	0,00
46	35	1	1	MAHALLİ İDARELER	0,00	2.989.000,00	0,00	4.300,00	39.250,00	2.954.050,00	2.913.524,28	2.913.524,28	0,00	40.525,72	0,00
46	35	1	1	PERSONEL GİDERLERİ	0,00	2.533.600,00	0,00	2.000,00	12.200,00	2.523.400,00	2.517.714,83	2.517.714,83	0,00	5.685,17	0,00
46	35	1	1	1 MEMURLAR	0,00	2.533.600,00	0,00	2.000,00	12.200,00	2.523.400,00	2.517.714,83	2.517.714,83	0,00	5.685,17	0,00
46	35	1	1	2 MEMURLAR	0,00	386.800,00	0,00	0,00	0,00	386.800,00	384.482,14	384.482,14	0,00	1.517,86	0,00
46	35	1	1	3 MAL VE HİZMET ALIM GİDERLERİ	0,00	69.400,00	0,00	2.300,00	27.050,00	44.650,00	44.650,00	44.650,00	0,00	3.332,69	0,00
46	35	1	1	3 YOLLUKLAR	0,00	59.400,00	0,00	2.300,00	17.050,00	44.650,00	44.650,00	44.650,00	0,00	3.332,69	0,00
46	35	1	1	3 HİZMET ALIMLARI	0,00	10.000,00	0,00	0,00	10.000,00	0,00	0,00	0,00	0,00	0,00	0,00
46	35	1	2	ÖZEL VALEM MÜDÜRLÜĞÜ	0,00	4.542.000,00	0,00	128.000,00	166.400,00	4.503.600,00	4.175.924,78	4.175.924,78	0,00	327.675,22	0,00
46	35	1	2	GENEL KAMU HİZMETLERİ	0,00	4.542.000,00	0,00	128.000,00	166.400,00	4.503.600,00	4.175.924,78	4.175.924,78	0,00	327.675,22	0,00
46	35	1	2	YASAMA VE YÜRÜTME ORGANLARI, FİNANSAL VE MALİ İŞLER, DİŞİŞLERİ HİZMETLERİ	0,00	4.542.000,00	0,00	128.000,00	166.400,00	4.503.600,00	4.175.924,78	4.175.924,78	0,00	327.675,22	0,00
46	35	1	2	YASAMA VE YÜRÜTME ORGANLARI HİZMETLERİ	0,00	4.542.000,00	0,00	128.000,00	166.400,00	4.503.600,00	4.175.924,78	4.175.924,78	0,00	327.675,22	0,00
46	35	1	2	MAHALLİ İDARELER	0,00	4.542.000,00	0,00	128.000,00	166.400,00	4.503.600,00	4.175.924,78	4.175.924,78	0,00	327.675,22	0,00
46	35	1	2	PERSONEL GİDERLERİ	0,00	4.263.000,00	0,00	118.000,00	68.400,00	4.312.600,00	4.060.408,00	4.060.408,00	0,00	251.992,00	0,00
46	35	1	2	1 MEMURLAR	0,00	104.700,00	0,00	0,00	0,00	104.700,00	104.700,00	104.700,00	0,00	35.996,60	0,00
46	35	1	2	2 SOZLEŞMELİ PERSONEL	0,00	58.000,00	0,00	108.000,00	0,00	377.300,00	54.031,97	54.031,97	0,00	3.968,03	0,00
46	35	1	2	3 İŞÇİLER	0,00	229.300,00	0,00	0,00	0,00	231.544,58	231.544,58	231.544,58	0,00	105.754,42	0,00
46	35	1	2	4 DİĞER PERSONEL	0,00	3.871.000,00	0,00	10.000,00	0,00	3.881.000,00	3.774.528,05	3.774.528,05	0,00	106.471,95	0,00
46	35	1	2	5 SOSYAL GÜVENLİK KURUMLARINA DEVLET PRİMİ GİDERLERİ	0,00	67.000,00	0,00	0,00	0,00	51.000,00	35.165,83	35.165,83	0,00	15.834,17	0,00
46	35	1	2	1 MEMURLAR	0,00	16.000,00	0,00	0,00	0,00	0,00	0,00	0,00	0,00	0,00	0,00
46	35	1	2	2 SOZLEŞMELİ PERSONEL	0,00	41.000,00	0,00	0,00	0,00	10.000,00	9.041,09	9.041,09	0,00	956,91	0,00
46	35	1	2	3 İŞÇİLER	0,00	209.000,00	0,00	10.000,00	82.000,00	137.000,00	80.350,95	80.350,95	0,00	56.649,05	0,00
46	35	1	2	3 MAL VE HİZMET ALIM GİDERLERİ	0,00	6.000,00	0,00	3.000,00	2.000,00	7.000,00	3.227,95	3.227,95	0,00	3.772,05	0,00
46	35	1	2	3 TÜKETİME YÖNELİK MAL VE MALZEME ALIMLARI	0,00	65.000,00	0,00	2.000,00	20.000,00	47.000,00	13.636,29	13.636,29	0,00	33.863,71	0,00
46	35	1	2	3 HİZMET ALIMLARI	0,00	3.000,00	0,00	0,00	0,00	3.000,00	0,00	0,00	0,00	3.000,00	0,00
46	35	1	2	3 TEMSİL VE TANITMA GİDERLERİ	0,00	132.000,00	0,00	5.000,00	60.000,00	77.000,00	62.346,71	62.346,71	0,00	14.653,29	0,00
46	35	1	2	3 MENKUL MAL GAYRIMADDI HAK ALIM, BAKIM VE ONARIM GİDERLERİ	0,00	3.000,00	0,00	0,00	0,00	3.000,00	1.140,00	1.140,00	0,00	1.860,00	0,00
46	35	1	2	3 SERMAYE GİDERLERİ	0,00	3.000,00	0,00	0,00	0,00	3.000,00	0,00	0,00	0,00	3.000,00	0,00
46	35	1	2	3 MANUL MAL ALIMLARI	0,00	3.000,00	0,00	0,00	0,00	3.000,00	0,00	0,00	0,00	3.000,00	0,00
46	35	1	5	İNAN SAN KATMAKILARI VE EĞİTİM DAİRESİ BAŞKANLIĞI	0,00	22.432.000,00	0,00	6.871.340,39	10.272.853,00	19.050.487,39	17.044.296,33	17.044.296,33	0,00	1.986.191,06	0,00
46	35	1	5	GENEL KAMU HİZMETLERİ	0,00	22.432.000,00	0,00	6.871.340,39	10.272.853,00	19.050.487,39	17.044.296,33	17.044.296,33	0,00	1.986.191,06	0,00
46	35	1	5	GENEL HİZMETLER	0,00	8.819.000,00	0,00	1.787.926,00	643.853,00	9.963.079,00	8.832.995,01	8.832.995,01	0,00	1.130.077,99	0,00
46	35	1	5	GENEL PERSONEL HİZMETLERİ	0,00	8.819.000,00	0,00	1.787.926,00	643.853,00	9.963.079,00	8.832.995,01	8.832.995,01	0,00	1.130.077,99	0,00
46	35	1	5	1 MAHALLİ İDARELER	0,00	7.928.000,00	0,00	1.584.526,00	610.853,00	8.903.679,00	8.039.750,51	8.039.750,51	0,00	861.922,49	0,00
46	35	1	5	PERSONEL GİDERLERİ	0,00	3.828.950,00	0,00	711.600,00	127.752,00	4.442.702,00	4.238.971,77	4.238.971,77	0,00	202.856,23	0,00
46	35	1	5	1 MEMURLAR	0,00	3.672.950,00	0,00	741.600,00	102.302,00	4.124.002,00	4.128.061,20	4.128.061,20	0,00	184.186,80	0,00
46	35	1	5	2 GEÇİCİ PERSONEL	0,00	156.000,00	0,00	95.300,00	25.450,00	130.550,00	110.910,57	110.910,57	0,00	18.693,43	0,00
46	35	1	5	3 SOSYAL GÜVENLİK KURUMLARINA DEVLET PRİMİ GİDERLERİ	0,00	521.000,00	0,00	617.100,00	576.136,91	617.100,00	576.136,91	576.136,91	0,00	40.965,09	0,00
46	35	1	5	1 MEMURLAR	0,00	476.750,00	0,00	383.101,00	383.101,00	476.750,00	476.750,00	476.750,00	0,00	40.965,09	0,00
46	35	1	5	2 MAL VE HİZMET ALIM GİDERLERİ	0,00	1.044.150,00	0,00	291.025,00	1.084.724,00	1.084.724,00	3.224.641,83	3.224.641,83	0,00	61.633,17	0,00
46	35	1	5	3 TÜKETİME YÖNELİK MAL VE MALZEME ALIMLARI	0,00	44.600,00	0,00	4.200,00	26.086,38	63.200,00	26.086,38	26.086,38	0,00	37.113,62	0,00
46	35	1	5	3 GÖREV GİDERLERİ	0,00	51.000,00	0,00	3.000,00	53.200,00	51.000,00	22.258,50	22.258,50	0,00	30.941,50	0,00
46	35	1	5	3 HİZMET ALIMLARI	0,00	2.182.000,00	0,00	213.400,00	10.000,00	2.385.400,00	2.194.025,95	2.194.025,95	0,00	191.374,05	0,00
46	35	1	5	3 TEMSİL VE TANITMA GİDERLERİ	0,00	20.000,00	0,00	10.000,00	20.000,00	10.000,00	513,98	513,98	0,00	9.486,02	0,00
46	35	1	5	3 MENKUL MAL GAYRIMADDI HAK ALIM, BAKIM VE ONARIM GİDERLERİ	0,00	83.000,00	0,00	34.203,00	44.700,00	72.503,00	35.274,99	35.274,99	0,00	37.236,61	0,00
46	35	1	5	3 GAYRİMENKUL MAL BAKIM VE ONARIM GİDERLERİ	0,00	50.000,00	0,00	0,00	750,00	50.000,00	1.250,00	1.250,00	0,00	1.250,00	0,00
46	35	1	5	3 TEDAVİ VE CEZAE GİDERLERİ	0,00	50.000,00	0,00	171.000,00	50.000,00	171.000,00	170.821,50	170.821,50	0,00	178,50	0,00



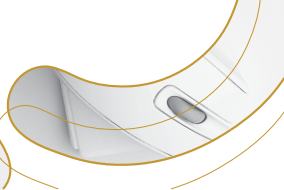

BÜTÇE GİDERLERİ KESİN HESAP CETVELİ ( 6 )

Kurumu : İZMİR BÜYÜKŞEHİR BELEDYESİ  
Yılı : 2017

KURUMSAL SINIFLANDIRMA	FONKSİYON SINIFLANDIRMA	FIN. TIPI	EKO. SINIF	AÇIKLAMA	GEÇEN YILDAN DEVREDEN ÖDENEK	BÜTÇE İLE VERİLEN ÖDENEK	EK VE OLAGAĞN ÜSTÜ VERİLEN ÖDENEK	AKTARMAYLA EKLENEN (+)	AKTARMAYLA DÜŞÜLEN (-)	NET BÜTÇE ÖDENEĞİ	BÜTÇE GİDERİ	ÖDENEK ÜSTÜ HARCAMA	İPTAL EDİLEN ÖDENEK	SONRAKI YILA DEVREDEN ÖDENEK
46 35 1 5 1 3 1 0 5	5	5	5	CARI TRANSFERLER	0,00	0,00	0,00	0,00	0,00	0,00	0,00	0,00	0,00	0,00
46 35 1 5 1 3 1 0 5	3	5	3	KAR AMAÇI GÜTMEYEN KURULUSLARA YAPILAN TRANSFERLER	0,00	0,00	0,00	0,00	0,00	0,00	0,00	0,00	0,00	0,00
46 35 1 5 1 3 1 0 5	6	5	6	SERMAYE GİDERLERİ	0,00	100.500,00	0,00	0,00	100.500,00	500,00	0,00	0,00	500,00	0,00
46 35 1 5 1 3 1 0 5	6	1	6	MAMUL MAL ALIMLARI	0,00	100.500,00	0,00	0,00	100.500,00	500,00	0,00	0,00	500,00	0,00
46 35 1 5 1 3 1 1 1	1	5	1	KİŞİSEL VE KURUMSAL EĞİTİM VE GELİŞİME YÖNELİK FAALİYETLERİN YÖNETİLMESİ	0,00	891.000,00	0,00	203.400,00	891.000,00	1.061.400,00	793.244,50	793.244,50	268.155,50	0,00
46 35 1 5 1 3 1 1 1	5	5	5	MAHALLI İDARELER	0,00	891.000,00	0,00	203.400,00	891.000,00	1.061.400,00	793.244,50	793.244,50	268.155,50	0,00
46 35 1 5 1 3 1 1 1	1	5	1	PERSONEL GİDERLERİ	0,00	333.300,00	0,00	144.800,00	333.300,00	475.100,00	453.765,35	453.765,35	21.334,65	0,00
46 35 1 5 1 3 1 1 1	5	1	5	MEMURLAR	0,00	308.300,00	0,00	144.800,00	308.300,00	453.142,34	453.142,34	0,00	16.957,66	0,00
46 35 1 5 1 3 1 1 1	5	1	5	4 GEÇİCİ PERSONEL	0,00	25.000,00	0,00	0,00	25.000,00	20.623,01	20.623,01	0,00	4.376,99	0,00
46 35 1 5 1 3 1 1 1	5	2	5	2 SOSYAL GÜVENLİK KURUMLARINA DEVLET PRİMİ GİDERLERİ	0,00	46.500,00	0,00	27.000,00	46.500,00	73.500,00	64.828,88	64.828,88	8.671,12	0,00
46 35 1 5 1 3 1 1 1	5	2	1	MEMURLAR	0,00	46.500,00	0,00	27.000,00	46.500,00	73.500,00	64.828,88	64.828,88	8.671,12	0,00
46 35 1 5 1 3 1 1 1	5	3	5	3 MAL VE HİZMET ALIM GİDERLERİ	0,00	500.500,00	0,00	31.600,00	30.000,00	502.200,00	274.650,27	274.650,27	227.549,73	0,00
46 35 1 5 1 3 1 1 1	5	3	2	2 TÜKETİME YÖNELİK MAL VE MALZEME ALIMLARI	0,00	14.800,00	0,00	10.000,00	0,00	24.800,00	16.363,54	16.363,54	8.436,46	0,00
46 35 1 5 1 3 1 1 1	5	3	3	3 YOLLUKLAR	0,00	5.000,00	0,00	0,00	0,00	5.000,00	0,00	0,00	5.000,00	0,00
46 35 1 5 1 3 1 1 1	5	3	5	5 HİZMET ALIMLARI	0,00	427.500,00	0,00	30.000,00	30.000,00	397.500,00	214.716,18	214.716,18	182.783,82	0,00
46 35 1 5 1 3 1 1 1	5	3	6	6 TEMSİL VE TANITMA GİDERLERİ	0,00	34.500,00	0,00	20.000,00	0,00	54.500,00	36.360,27	36.360,27	18.139,73	0,00
46 35 1 5 1 3 1 1 1	5	3	7	7 MENKUL MAL GAYRIMADDİ HAK ALIM, BAKIM VE ONARIM GİDERLERİ	0,00	18.800,00	0,00	1.600,00	0,00	20.400,00	7.210,28	7.210,28	13.189,72	0,00
46 35 1 5 1 3 1 1 1	5	6	5	5 SERMAYE GİDERLERİ	0,00	10.600,00	0,00	0,00	0,00	10.600,00	0,00	0,00	10.600,00	0,00
46 35 1 5 1 3 1 1 1	5	6	1	1 MAMUL MAL ALIMLARI	0,00	10.600,00	0,00	0,00	0,00	10.600,00	0,00	0,00	10.600,00	0,00
46 35 1 5 1 3 1 1 6	6	0	6	6 GENEL NİTELİKLİ TRANSFERLERE İLİŞKİN HİZMETLER	0,00	13.613.000,00	0,00	5.083.414,39	9.629.000,00	9.067.414,39	8.211.301,32	8.211.301,32	856.113,07	0,00
46 35 1 5 1 3 1 1 6	0	0	0	0 GENEL NİTELİKLİ TRANSFERLERE İLİŞKİN HİZMETLER	0,00	13.613.000,00	0,00	5.083.414,39	9.629.000,00	9.067.414,39	8.211.301,32	8.211.301,32	856.113,07	0,00
46 35 1 5 1 3 1 1 6	0	0	0	0 GENEL NİTELİKLİ TRANSFERLERE İLİŞKİN HİZMETLER	0,00	13.613.000,00	0,00	5.083.414,39	9.629.000,00	9.067.414,39	8.211.301,32	8.211.301,32	856.113,07	0,00
46 35 1 5 1 3 1 1 6	0	0	5	5 MAHALLI İDARELER	0,00	13.613.000,00	0,00	5.083.414,39	9.629.000,00	9.067.414,39	8.211.301,32	8.211.301,32	856.113,07	0,00
46 35 1 5 1 3 1 1 6	0	0	5	5 CARI TRANSFERLER	0,00	3.613.000,00	0,00	0,00	0,00	3.613.000,00	0,00	0,00	3.613.000,00	0,00
46 35 1 5 1 3 1 1 6	0	0	5	5 GÖREV ZARARLARI	0,00	10.000.000,00	0,00	0,00	0,00	10.000.000,00	0,00	0,00	10.000.000,00	0,00
46 35 1 5 1 3 1 1 6	0	0	5	5 KAR AMAÇI GÜTMEYEN KURULUSLARA YAPILAN TRANSFERLER	0,00	10.000.000,00	0,00	0,00	0,00	10.000.000,00	0,00	0,00	10.000.000,00	0,00
46 35 1 10 1 1 1 1 1	1	1	1	1 BİLGİ İŞLEM DAİRESİ BAŞKANLIĞI	0,00	60.446.000,00	0,00	15.641.400,00	21.849.550,00	54.237.850,00	45.643.137,83	45.643.137,83	8.594.712,17	0,00
46 35 1 10 1 1 1 1 1	1	3	3	3 GENEL KAMU HİZMETLERİ	0,00	60.446.000,00	0,00	15.641.400,00	21.849.550,00	54.237.850,00	45.643.137,83	45.643.137,83	8.594.712,17	0,00
46 35 1 10 1 1 1 1 3	3	9	9	9 DİĞER GENEL HİZMETLER	0,00	60.446.000,00	0,00	15.641.400,00	21.849.550,00	54.237.850,00	45.643.137,83	45.643.137,83	8.594.712,17	0,00
46 35 1 10 1 1 3 9 4	4	4	4	4 İZMİRNET FİBER OPTİK ALTYAPI PROJESİ	0,00	6.798.000,00	0,00	5.539.000,00	4.700.360,00	7.636.640,00	5.444.673,26	5.444.673,26	2.191.966,74	0,00
46 35 1 10 1 1 3 9 4	5	5	5 MAHALLI İDARELER	0,00	6.798.000,00	0,00	5.539.000,00	4.700.360,00	7.636.640,00	5.444.673,26	5.444.673,26	2.191.966,74	0,00	
46 35 1 10 1 1 3 9 4	5	3	3	3 MAL VE HİZMET ALIM GİDERLERİ	0,00	548.000,00	0,00	39.000,00	14.260,00	572.740,00	507.901,52	507.901,52	64.838,48	0,00
46 35 1 10 1 1 3 9 4	5	3	2	2 TÜKETİME YÖNELİK MAL VE MALZEME ALIMLARI	0,00	50.000,00	0,00	0,00	0,00	50.000,00	25.134,00	25.134,00	24.866,00	0,00
46 35 1 10 1 1 3 9 4	5	3	5	5 HİZMET ALIMLARI	0,00	50.000,00	0,00	8.000,00	0,00	58.000,00	57.820,00	57.820,00	180,00	0,00
46 35 1 10 1 1 3 9 4	5	3	8	8 MENKUL MAL GAYRIMADDİ HAK ALIM, BAKIM VE ONARIM GİDERLERİ	0,00	48.000,00	0,00	31.000,00	0,00	79.000,00	78.652,92	78.652,92	347,08	0,00
46 35 1 10 1 1 3 9 4	5	3	8	8 GAYRİMENKUL MAL BAKIM VE ONARIM GİDERLERİ	0,00	400.000,00	0,00	0,00	0,00	400.000,00	346.294,60	346.294,60	33.445,40	0,00
46 35 1 10 1 1 3 9 4	5	6	6	6 SERMAYE GİDERLERİ	0,00	6.250.000,00	0,00	5.500.000,00	4.686.100,00	7.063.900,00	4.936.771,74	4.936.771,74	2.127.128,26	0,00
46 35 1 10 1 1 3 9 4	5	6	1	1 MAMUL MAL ALIMLARI	0,00	5.000.000,00	0,00	4.611.100,00	0,00	388.900,00	212.188,43	212.188,43	176.711,57	0,00
46 35 1 10 1 1 3 9 4	5	6	3	3 GAYRİ MADDİ HAK ALIMLARI	0,00	100.000,00	0,00	0,00	75.000,00	25.000,00	0,00	0,00	25.000,00	0,00
46 35 1 10 1 1 3 9 4	5	6	5	5 GAYRİMENKUL SERMAYE ÜRETİM GİDERLERİ	0,00	150.000,00	0,00	0,00	0,00	150.000,00	125.316,00	125.316,00	24.684,00	0,00
46 35 1 10 1 1 3 9 4	5	6	7	7 GAYRİMENKUL BÜYÜK ONARIM GİDERLERİ	0,00	1.000.000,00	0,00	5.500.000,00	0,00	6.500.000,00	4.599.267,31	4.599.267,31	1.900.732,69	0,00
46 35 1 10 1 1 3 9 6	6	6	6	6 BELEDİYE BİRİMLERİ ARASINDA İP TABANLI İLETİŞİM VE ENTEGRASYON PROJESİ	0,00	7.764.000,00	0,00	2.900.100,00	5.000.000,00	5.664.100,00	5.442.225,05	5.442.225,05	221.874,95	0,00
46 35 1 10 1 1 3 9 6	5	5	5	5 MAHALLI İDARELER	0,00	1.927.500,00	0,00	123.000,00	0,00	2.050.500,00	2.048.669,97	2.048.669,97	11.830,03	0,00
46 35 1 10 1 1 3 9 6	5	3	3	3 MAL VE HİZMET ALIM GİDERLERİ	0,00	555.000,00	0,00	0,00	0,00	555.000,00	545.514,00	545.514,00	9.486,00	0,00
46 35 1 10 1 1 3 9 6	5	3	5	5 HİZMET ALIMLARI	0,00	1.382.500,00	0,00	123.000,00	0,00	1.505.500,00	1.503.155,97	1.503.155,97	2.344,03	0,00
46 35 1 10 1 1 3 9 6	5	6	6	6 SERMAYE GİDERLERİ	0,00	5.826.500,00	0,00	2.777.100,00	5.000.000,00	3.093.555,08	3.393.555,08	3.393.555,08	210.044,92	0,00
46 35 1 10 1 1 3 9 6	5	6	1	1 MAMUL MAL ALIMLARI	0,00	700.000,00	0,00	85.000,00	0,00	785.000,00	638.002,40	638.002,40	146.997,60	0,00
46 35 1 10 1 1 3 9 6	5	6	3	3 GAYRİ MADDİ HAK ALIMLARI	0,00	105.500,00	0,00	352.100,00	0,00	457.600,00	457.569,78	457.569,78	30,22	0,00
46 35 1 10 1 1 3 9 6	5	6	5	5 GAYRİMENKUL SERMAYE ÜRETİM GİDERLERİ	0,00	5.021.000,00	0,00	2.340.000,00	5.000.000,00	2.361.000,00	2.297.982,90	2.297.982,90	63.017,10	0,00
46 35 1 10 1 1 3 9 9	9	9	9	9 WEB KAMERALAR İLE İZMİRİN GÖRÜNTÜLENMESİ	0,00	100.000,00	0,00	0,00	100.000,00	0,00	0,00	0,00	0,00	0,00
46 35 1 10 1 1 3 9 9	5	5	5	5 MAHALLI İDARELER	0,00	100.000,00	0,00	0,00	100.000,00	0,00	0,00	0,00	0,00	0,00
46 35 1 10 1 1 3 9 9	5	6	6	6 SERMAYE GİDERLERİ	0,00	100.000,00	0,00	0,00	100.000,00	0,00	0,00	0,00	0,00	0,00
46 35 1 10 1 1 3 9 9	5	6	1	1 MAMUL MAL ALIMLARI	0,00	100.000,00	0,00	0,00	100.000,00	0,00	0,00	0,00	0,00	0,00

BÜTÇE GİDERLERİ KESİN HESAP CETVELİ (₺)

Kurumu : İZMİR BÜYÜKŞEHİR BELEDİYESİ

Yılı : 2017

KURUMSAL SINIFLANDIRMA	FONKSİYON SINIFLANDIRMA	FIN. TİPİ	EKO. SINIF	AÇIKLAMA	GEÇEN YILDAKİ DEVREDEKİ ÖDENEK	BÜTÇE İLE VERİLEN ÖDENEK	EK VE OLAGAĞI ÜSTÜ VERİLEN ÖDENEK	AKTARIMLA EKLENEN (+)	AKTARIMLA DÜŞÜLEN (-)	NET BÜTÇE ÖDENEĞİ	BÜTÇE GİDERİ	ÖDENEK ÜSTÜ HARCAMA	İPTAL EDİLEN ÖDENEK	SONRAKI YILA DEVREDEKİ ÖDENEK
46 35 1 10 1 3 9 10	3	9	10	MUHTARLARA BİLGİSAYAR VERİLMESİ, YAZILIM VE EĞİTİM DİSTEĞİ	0,00	785.000,00	0,00	307.000,00	185.000,00	907.000,00	906.240,00	0,00	760,00	0,00
46 35 1 10 1 3 9 10	3	9	10	MAHALLİ İDARELER	0,00	785.000,00	0,00	307.000,00	185.000,00	907.000,00	906.240,00	0,00	760,00	0,00
46 35 1 10 1 3 9 10	3	9	10	MAL VE HİZMET ALIM GİDERLERİ	0,00	600.000,00	0,00	307.000,00	0,00	907.000,00	906.240,00	0,00	760,00	0,00
46 35 1 10 1 3 9 10	3	9	10	HİZMET ALIMLARI	0,00	600.000,00	0,00	307.000,00	0,00	907.000,00	906.240,00	0,00	760,00	0,00
46 35 1 10 1 3 9 10	3	9	10	SERMAYE GİDERLERİ	0,00	185.000,00	0,00	0,00	185.000,00	0,00	0,00	0,00	0,00	0,00
46 35 1 10 1 3 9 10	3	9	10	MAMUL MAL ALIMLARI	0,00	185.000,00	0,00	0,00	185.000,00	0,00	0,00	0,00	0,00	0,00
46 35 1 10 1 3 9 14	3	9	14	BİLGİLENDİRME SERVİSLERİ - İZMİR KENT PORTALI	0,00	1.140.000,00	0,00	0,00	52.500,00	1.087.500,00	1.044.300,00	0,00	43.200,00	0,00
46 35 1 10 1 3 9 14	3	9	14	MAHALLİ İDARELER	0,00	1.140.000,00	0,00	0,00	52.500,00	1.087.500,00	1.044.300,00	0,00	43.200,00	0,00
46 35 1 10 1 3 9 14	3	9	14	MAL VE HİZMET ALIM GİDERLERİ	0,00	1.140.000,00	0,00	0,00	52.500,00	1.087.500,00	1.044.300,00	0,00	43.200,00	0,00
46 35 1 10 1 3 9 14	3	9	14	HİZMET ALIMLARI	0,00	1.140.000,00	0,00	0,00	52.500,00	1.087.500,00	1.044.300,00	0,00	43.200,00	0,00
46 35 1 10 1 3 9 305	3	9	305	BİLGİLENDİRME VE VERİ YÖNETİMİNİN GELİŞTİRİLMESİ	0,00	13.097.000,00	0,00	4.194.950,00	4.666.150,00	12.625.800,00	11.208.608,62	0,00	1.417.191,38	0,00
46 35 1 10 1 3 9 305	3	9	305	MAHALLİ İDARELER	0,00	13.097.000,00	0,00	4.194.950,00	4.666.150,00	12.625.800,00	11.208.608,62	0,00	1.417.191,38	0,00
46 35 1 10 1 3 9 305	3	9	305	PERSONEL GİDERLERİ	0,00	1.943.000,00	0,00	352.950,00	5.000,00	2.295.950,00	2.209.383,01	0,00	81.536,99	0,00
46 35 1 10 1 3 9 305	3	9	305	1 MEMURLAR	0,00	1.587.000,00	0,00	254.900,00	5.000,00	1.836.900,00	1.797.743,94	0,00	39.156,06	0,00
46 35 1 10 1 3 9 305	3	9	305	2 SOZLEŞMELİ PERSONEL	0,00	229.000,00	0,00	98.000,00	0,00	327.000,00	311.337,81	0,00	15.662,19	0,00
46 35 1 10 1 3 9 305	3	9	305	4 GEÇİCİ PERSONEL	0,00	127.000,00	0,00	0,00	0,00	127.000,00	100.281,26	0,00	26.718,74	0,00
46 35 1 10 1 3 9 305	3	9	305	8 SOSYAL GÜVENLİK KURUMLARINA DEVLET PRİMİ GİDERLERİ	0,00	127.000,00	0,00	133.200,00	0,00	260.200,00	251.154,87	0,00	9.045,13	0,00
46 35 1 10 1 3 9 305	3	9	305	1 MEMURLAR	0,00	89.000,00	0,00	122.900,00	0,00	211.900,00	202.891,74	0,00	9.008,26	0,00
46 35 1 10 1 3 9 305	3	9	305	2 SOZLEŞMELİ PERSONEL	0,00	38.000,00	0,00	10.300,00	0,00	48.300,00	48.263,13	0,00	36,87	0,00
46 35 1 10 1 3 9 305	3	9	305	3 MAL VE HİZMET ALIM GİDERLERİ	0,00	2.227.000,00	0,00	596.650,00	23.500,00	2.800.350,00	2.232.750,32	0,00	567.599,68	0,00
46 35 1 10 1 3 9 305	3	9	305	2 TÜKETİME YÖNELİK MAL VE MALZEME ALIMLARI	0,00	38.000,00	0,00	58.500,00	4.000,00	92.500,00	32.819,34	0,00	59.680,66	0,00
46 35 1 10 1 3 9 305	3	9	305	3 YOLLUKLAR	0,00	12.000,00	0,00	5.350,00	0,00	17.350,00	10.984,77	0,00	6.365,23	0,00
46 35 1 10 1 3 9 305	3	9	305	5 HİZMET ALIMLARI	0,00	1.825.000,00	0,00	241.000,00	19.500,00	2.046.500,00	1.580.409,40	0,00	466.090,60	0,00
46 35 1 10 1 3 9 305	3	9	305	6 TEMSİL VE TANITIMA GİDERLERİ	0,00	12.000,00	0,00	0,00	0,00	12.000,00	0,00	0,00	12.000,00	0,00
46 35 1 10 1 3 9 305	3	9	305	7 MENKUL MAL GAYRİMADDİ HAK ALIM, BAKIM VE ONARIM GİDERLERİ	0,00	340.000,00	0,00	230.000,00	0,00	570.000,00	550.132,71	0,00	19.867,29	0,00
46 35 1 10 1 3 9 305	3	9	305	8 GAYRİMENKUL MAL BAKIM VE ONARIM GİDERLERİ	0,00	8.800.000,00	0,00	62.000,00	0,00	8.862.000,00	58.404,10	0,00	3.395,90	0,00
46 35 1 10 1 3 9 305	3	9	305	6 SERMAYE GİDERLERİ	0,00	6.300.000,00	0,00	1.977.000,00	4.637.650,00	5.957.100,00	5.721.221,66	0,00	235.878,34	0,00
46 35 1 10 1 3 9 305	3	9	305	1 MAMUL MAL ALIMLARI	0,00	2.500.000,00	0,00	1.135.000,00	2.317.750,00	3.266.750,00	2.981.187,76	0,00	285.562,24	0,00
46 35 1 10 1 3 9 310	3	9	310	BİLGİ AĞARI HİZMETLERİNİN GELİŞTİRİLMESİ	0,00	5.500.000,00	0,00	143.500,00	436.740,00	5.206.760,00	4.281.379,39	0,00	926.380,61	0,00
46 35 1 10 1 3 9 310	3	9	310	MAHALLİ İDARELER	0,00	5.500.000,00	0,00	143.500,00	436.740,00	5.206.760,00	4.281.379,39	0,00	926.380,61	0,00
46 35 1 10 1 3 9 310	3	9	310	PERSONEL GİDERLERİ	0,00	1.814.000,00	0,00	0,00	52.500,00	1.761.500,00	1.605.911,16	0,00	155.588,84	0,00
46 35 1 10 1 3 9 310	3	9	310	1 MEMURLAR	0,00	1.739.000,00	0,00	0,00	52.500,00	1.686.500,00	1.557.891,15	0,00	128.608,85	0,00
46 35 1 10 1 3 9 310	3	9	310	4 GEÇİCİ PERSONEL	0,00	75.000,00	0,00	0,00	0,00	75.000,00	48.020,01	0,00	26.979,99	0,00
46 35 1 10 1 3 9 310	3	9	310	2 SOSYAL GÜVENLİK KURUMLARINA DEVLET PRİMİ GİDERLERİ	0,00	186.000,00	0,00	0,00	0,00	186.000,00	160.822,32	0,00	25.177,68	0,00
46 35 1 10 1 3 9 310	3	9	310	3 MAL VE HİZMET ALIM GİDERLERİ	0,00	3.300.000,00	0,00	88.350,00	384.240,00	3.008.110,00	2.461.333,51	0,00	546.776,49	0,00
46 35 1 10 1 3 9 310	3	9	310	2 TÜKETİME YÖNELİK MAL VE MALZEME ALIMLARI	0,00	181.500,00	0,00	61.000,00	52.400,00	237.250,00	201.090,36	0,00	36.169,64	0,00
46 35 1 10 1 3 9 310	3	9	310	3 YOLLUKLAR	0,00	14.000,00	0,00	8.850,00	0,00	22.850,00	14.765,72	0,00	8.084,28	0,00
46 35 1 10 1 3 9 310	3	9	310	4 GÖREV GİDERLERİ	0,00	2.979.500,00	0,00	17.000,00	296.000,00	2.700.500,00	2.244.486,23	0,00	456.013,77	0,00
46 35 1 10 1 3 9 310	3	9	310	5 HİZMET ALIMLARI	0,00	30.000,00	0,00	0,00	3.000,00	27.000,00	0,00	0,00	27.000,00	0,00
46 35 1 10 1 3 9 310	3	9	310	6 TEMSİL VE TANITIMA GİDERLERİ	0,00	95.000,00	0,00	0,00	80.000,00	15.000,00	0,00	0,00	15.000,00	0,00
46 35 1 10 1 3 9 310	3	9	310	7 MENKUL MAL GAYRİMADDİ HAK ALIM, BAKIM VE ONARIM GİDERLERİ	0,00	200.000,00	0,00	55.150,00	0,00	255.150,00	53.312,40	0,00	201.837,60	0,00
46 35 1 10 1 3 9 310	3	9	310	6 SERMAYE GİDERLERİ	0,00	200.000,00	0,00	0,00	0,00	200.000,00	4.425,00	0,00	200.675,00	0,00
46 35 1 10 1 3 9 310	3	9	310	1 MAMUL MAL ALIMLARI	0,00	200.000,00	0,00	51.000,00	0,00	200.000,00	38.904,60	0,00	95,40	0,00
46 35 1 10 1 3 9 310	3	9	310	2 MENKUL SERMAYE ÜRETİM GİDERLERİ	0,00	0,00	0,00	10.850,00	0,00	10.850,00	9.982,80	0,00	67,20	0,00
46 35 1 10 1 3 9 310	3	9	310	6 GAYRİ MADDİ HAK ALIMLARI	0,00	0,00	0,00	1.000,00	0,00	1.000,00	0,00	0,00	1.000,00	0,00
46 35 1 10 1 3 9 825	3	9	825	İTFA VE YÖNETİM SİSTEMİNİN KURULMASI VE GELİŞTİRİLMESİ	0,00	4.050.000,00	0,00	0,00	4.050.000,00	0,00	0,00	0,00	0,00	0,00
46 35 1 10 1 3 9 825	3	9	825	MAHALLİ İDARELER	0,00	4.050.000,00	0,00	0,00	4.050.000,00	0,00	0,00	0,00	0,00	0,00
46 35 1 10 1 3 9 825	3	9	825	SERMAYE GİDERLERİ	0,00	4.050.000,00	0,00	0,00	0,00	4.050.000,00	0,00	0,00	0,00	0,00
46 35 1 10 1 3 9 825	3	9	825	1 MAMUL MAL ALIMLARI	0,00	4.000.000,00	0,00	0,00	4.000.000,00	0,00	0,00	0,00	0,00	0,00
46 35 1 10 1 3 9 825	3	9	825	3 GAYRİ MADDİ HAK ALIMLARI	0,00	50.000,00	0,00	0,00	50.000,00	0,00	0,00	0,00	0,00	0,00
46 35 1 10 1 3 9 844	3	9	844	ACIK ALANLARDA İNTERNET HİZMETİ VERİLMESİ	0,00	642.000,00	0,00	110.000,00	0,00	752.000,00	747.757,99	0,00	4.242,01	0,00
46 35 1 10 1 3 9 844	3	9	844	MAHALLİ İDARELER	0,00	642.000,00	0,00	110.000,00	0,00	752.000,00	747.757,99	0,00	4.242,01	0,00
46 35 1 10 1 3 9 844	3	9	844	MAL VE HİZMET ALIM GİDERLERİ	0,00	642.000,00	0,00	110.000,00	0,00	752.000,00	747.757,99	0,00	4.242,01	0,00
46 35 1 10 1 3 9 844	3	9	844	5 HİZMET ALIMLARI	0,00	642.000,00	0,00	110.000,00	0,00	752.000,00	747.757,99	0,00	4.242,01	0,00

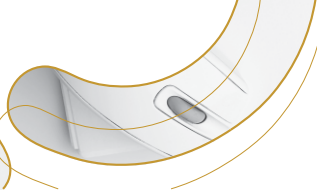

BÜTÇE GİDERLERİ KESİN HESAP CETVELİ ( ₺ )

Kurumu : İZMİR BÜYÜKŞEHİR BELEDİYESİ  
Yılı : 2017

KURUMSAL SINIFLANDIRMA	FONKSİYON SINIFLANDIRMA	FİN. TİPİ	EKO. SINIF	AÇIKLAMA	GEÇEN YILDAN DEVREDEN ÖDENEK	BÜTÇE İLE VERİLEN ÖDENEK	EK VE OLANAN ÜSTÜ VERİLEN ÖDENEK	AKTARMAYLA EKLENEN (+)	AKTARMAYLA DÜŞÜLEN (-)	NET BÜTÇE ÖDENEĞİ	BÜTÇE GİDERİ	ÖDENEK BÜTÇE GİDERİ	ÖDENEK ÜSTÜ HARCAMA	İPTAL EDİLEN ÖDENEK	SONRAKI YILA DEVREDEN ÖDENEK
46 35 1 10 1 3 9 853	1	3	9	853	0,00	7.530.000,00	0,00	634.800,00	600.400,00	7.564.400,00	7.243.204,67	7.243.204,67	0,00	321.195,33	0,00
46 35 1 10 1 3 9 853	5	5	853	MAHALLI İDARELER	0,00	7.530.000,00	0,00	634.800,00	600.400,00	7.564.400,00	7.243.204,67	7.243.204,67	0,00	321.195,33	0,00
46 35 1 10 1 3 9 853	5	1	853	PERSONEL GİDERLERİ	0,00	1.077.000,00	0,00	0,00	938.100,00	738.900,00	651.465,03	651.465,03	0,00	87.634,97	0,00
46 35 1 10 1 3 9 853	5	1	4	MEMURLAR	0,00	1.033.000,00	0,00	0,00	338.100,00	694.900,00	614.966,25	614.966,25	0,00	79.331,75	0,00
46 35 1 10 1 3 9 853	5	1	4	GEÇİCİ PERSONEL	0,00	44.000,00	0,00	0,00	0,00	38.996,78	36.496,78	36.496,78	0,00	7.531,22	0,00
46 35 1 10 1 3 9 853	5	2	853	SOSYAL GÜVENLİK KURUMLARINA DEVLET PRİMİ GİDERLERİ	0,00	110.000,00	0,00	0,00	0,00	110.000,00	67.557,03	67.557,03	0,00	42.442,97	0,00
46 35 1 10 1 3 9 853	5	2	1	MEMURLAR	0,00	110.000,00	0,00	0,00	0,00	110.000,00	67.557,03	67.557,03	0,00	42.442,97	0,00
46 35 1 10 1 3 9 853	5	3	853	MAL VE HİZMET ALIM GİDERLERİ	0,00	6.335.000,00	0,00	391.300,00	262.300,00	6.464.000,00	6.275.754,85	6.275.754,85	0,00	188.245,15	0,00
46 35 1 10 1 3 9 853	5	3	2	TÜKETİME YÖNELİK MAL VE MALZEME ALIMLARI	0,00	8.500,00	0,00	0,00	1.300,00	7.200,00	0,00	0,00	0,00	7.200,00	0,00
46 35 1 10 1 3 9 853	5	3	3	YOLLUKLAR	0,00	10.000,00	0,00	0,00	0,00	10.000,00	1.401,35	1.401,35	0,00	8.598,65	0,00
46 35 1 10 1 3 9 853	5	3	5	HİZMET ALIMLARI	0,00	6.085.000,00	0,00	379.000,00	11.000,00	6.403.000,00	6.255.432,40	6.255.432,40	0,00	147.567,60	0,00
46 35 1 10 1 3 9 853	5	3	6	TEMSİL VE TANITMA GİDERLERİ	0,00	12.500,00	0,00	0,00	0,00	12.500,00	16.221,10	16.221,10	0,00	9.800,00	0,00
46 35 1 10 1 3 9 853	5	3	7	MENKUL MALGAYIRIMADDI HAK ALIM, BAKIM VE ONARIM GİDERLERİ	0,00	269.000,00	0,00	12.300,00	250.000,00	31.300,00	2.484.277,76	2.484.277,76	0,00	3.072,24	0,00
46 35 1 10 1 3 9 853	5	6	853	SERMAYE GİDERLERİ	0,00	8.000,00	0,00	243.500,00	0,00	231.500,00	60.122,18	60.122,18	0,00	377,82	0,00
46 35 1 10 1 3 9 853	5	6	1	MAMUL MAL ALIMLARI	0,00	8.000,00	0,00	52.500,00	0,00	60.500,00	188.305,58	188.305,58	0,00	2.694,42	0,00
46 35 1 10 1 3 9 853	5	6	3	GAYRİ İMADDİ HAK ALIMLARI	0,00	0,00	0,00	191.000,00	0,00	191.000,00	43.070,00	43.070,00	0,00	6.930,00	0,00
46 35 1 10 1 3 9 854	5	6	3	İZMİR BÜYÜKŞEHİR BELEDİYESİ MOBİL UYGULAMALARI	0,00	50.000,00	0,00	0,00	0,00	50.000,00	43.070,00	43.070,00	0,00	6.930,00	0,00
46 35 1 10 1 3 9 854	5	6	3	MAHALLI İDARELER	0,00	50.000,00	0,00	0,00	0,00	50.000,00	43.070,00	43.070,00	0,00	6.930,00	0,00
46 35 1 10 1 3 9 854	5	3	9	MAL VE HİZMET ALIM GİDERLERİ	0,00	50.000,00	0,00	0,00	0,00	50.000,00	43.070,00	43.070,00	0,00	6.930,00	0,00
46 35 1 10 1 3 9 854	5	3	5	HİZMET ALIMLARI	0,00	50.000,00	0,00	0,00	0,00	50.000,00	43.070,00	43.070,00	0,00	6.930,00	0,00
46 35 1 10 1 3 9 978	5	3	9	GÜVENLİK KAMERASI SİSTEMLERİNİN KURULUMU BAKIM ONARIMI VE İLETİLMESİ PROJESİ	0,00	10.000.000,00	0,00	1.275.000,00	0,00	11.275.000,00	8.243.244,00	8.243.244,00	0,00	3.031.756,00	0,00
46 35 1 10 1 3 9 978	5	3	9	MAHALLI İDARELER	0,00	10.000.000,00	0,00	1.275.000,00	0,00	11.275.000,00	8.243.244,00	8.243.244,00	0,00	3.031.756,00	0,00
46 35 1 10 1 3 9 978	5	6	978	SERMAYE GİDERLERİ	0,00	10.000.000,00	0,00	1.275.000,00	0,00	11.275.000,00	8.243.244,00	8.243.244,00	0,00	3.031.756,00	0,00
46 35 1 10 1 3 9 978	5	6	1	MAMUL MAL ALIMLARI	0,00	10.000.000,00	0,00	1.275.000,00	0,00	11.275.000,00	8.243.244,00	8.243.244,00	0,00	3.031.756,00	0,00
46 35 1 10 1 3 9 979	5	6	1	ENTEGRÉ SİSTEMLERİN GELİŞTİRİLMESİ	0,00	2.990.000,00	0,00	537.050,00	2.058.400,00	1.468.650,00	1.038.434,85	1.038.434,85	0,00	430.215,15	0,00
46 35 1 10 1 3 9 979	5	6	1	MAHALLI İDARELER	0,00	2.990.000,00	0,00	537.050,00	2.058.400,00	1.468.650,00	1.038.434,85	1.038.434,85	0,00	430.215,15	0,00
46 35 1 10 1 3 9 979	5	1	1	PERSONEL GİDERLERİ	0,00	156.000,00	0,00	418.150,00	2.000,00	572.150,00	546.665,40	546.665,40	0,00	25.484,60	0,00
46 35 1 10 1 3 9 979	5	1	1	MEMURLAR	0,00	131.000,00	0,00	418.150,00	2.000,00	547.150,00	524.987,06	524.987,06	0,00	22.162,94	0,00
46 35 1 10 1 3 9 979	5	1	4	GEÇİCİ PERSONEL	0,00	25.000,00	0,00	0,00	0,00	25.000,00	21.678,34	21.678,34	0,00	3.321,66	0,00
46 35 1 10 1 3 9 979	5	2	4	SOSYAL GÜVENLİK KURUMLARINA DEVLET PRİMİ GİDERLERİ	0,00	13.500,00	0,00	52.900,00	0,00	66.400,00	61.282,85	61.282,85	0,00	5.117,15	0,00
46 35 1 10 1 3 9 979	5	2	1	MEMURLAR	0,00	13.500,00	0,00	52.900,00	0,00	66.400,00	61.282,85	61.282,85	0,00	5.117,15	0,00
46 35 1 10 1 3 9 979	5	2	2	MAL VE HİZMET ALIM GİDERLERİ	0,00	2.820.500,00	0,00	66.000,00	2.056.400,00	831.100,00	430.486,60	430.486,60	0,00	399.613,40	0,00
46 35 1 10 1 3 9 979	5	3	2	TÜKETİME YÖNELİK MAL VE MALZEME ALIMLARI	0,00	11.500,00	0,00	767,00	0,00	11.500,00	767,00	767,00	0,00	10.733,00	0,00
46 35 1 10 1 3 9 979	5	3	3	YOLLUKLAR	0,00	15.000,00	0,00	2.191,43	0,00	15.000,00	2.191,43	2.191,43	0,00	12.808,57	0,00
46 35 1 10 1 3 9 979	5	3	5	HİZMET ALIMLARI	0,00	2.215.000,00	0,00	10.000,00	2.034.400,00	180.600,00	24.696,22	24.696,22	0,00	155.903,78	0,00
46 35 1 10 1 3 9 979	5	3	6	TEMSİL VE TANITMA GİDERLERİ	0,00	55.000,00	0,00	0,00	22.000,00	43.000,00	2.700,00	2.700,00	0,00	40.300,00	0,00
46 35 1 10 1 3 9 979	5	3	7	MENKUL MALGAYIRIMADDI HAK ALIM, BAKIM VE ONARIM GİDERLERİ	0,00	524.000,00	0,00	56.000,00	0,00	580.000,00	400.131,95	400.131,95	0,00	179.868,05	0,00
46 35 1 11 1	11	1	11	MAKİNE KİRALI BAKIM VE ONARIM DAİRESİ BAŞKANLIĞI	0,00	139.861.000,00	0,00	20.150.850,00	72.717.150,00	131.764.700,00	118.633.009,47	118.633.009,47	0,00	13.261.690,53	0,00
46 35 1 11 1 3	9	9	9	GENEL KAMU HİZMETLERİ	0,00	133.207.000,00	0,00	17.250.100,00	26.888.900,00	123.568.200,00	113.609.546,52	113.609.546,52	0,00	9.988.651,48	0,00
46 35 1 11 1 3 9	9	9	9	DİĞER GENEL HİZMETLER	0,00	133.207.000,00	0,00	17.250.100,00	26.888.900,00	123.568.200,00	113.609.546,52	113.609.546,52	0,00	9.988.651,48	0,00
46 35 1 11 1 3 9 0	5	0	0	DİĞER GENEL HİZMETLER	0,00	968.000,00	0,00	459.050,00	7.100,00	1.419.950,00	1.243.124,24	1.243.124,24	0,00	176.825,76	0,00
46 35 1 11 1 3 9 0	5	1	853	MAHALLI İDARELER	0,00	968.000,00	0,00	459.050,00	7.100,00	1.419.950,00	1.243.124,24	1.243.124,24	0,00	176.825,76	0,00
46 35 1 11 1 3 9 0	5	1	1	PERSONEL GİDERLERİ	0,00	773.500,00	0,00	45.700,00	5.000,00	814.200,00	804.116,46	804.116,46	0,00	10.083,54	0,00
46 35 1 11 1 3 9 0	5	1	1	MEMURLAR	0,00	748.500,00	0,00	45.700,00	5.000,00	799.200,00	787.593,82	787.593,82	0,00	11.606,18	0,00
46 35 1 11 1 3 9 0	5	1	4	GEÇİCİ PERSONEL	0,00	25.000,00	0,00	0,00	0,00	25.000,00	16.522,64	16.522,64	0,00	8.477,36	0,00
46 35 1 11 1 3 9 0	5	2	853	SOSYAL GÜVENLİK KURUMLARINA DEVLET PRİMİ GİDERLERİ	0,00	100.000,00	0,00	12.250,00	0,00	112.250,00	112.579,67	112.579,67	0,00	170,33	0,00
46 35 1 11 1 3 9 0	5	2	1	MEMURLAR	0,00	100.000,00	0,00	12.250,00	0,00	112.250,00	112.579,67	112.579,67	0,00	170,33	0,00
46 35 1 11 1 3 9 0	5	3	853	MAL VE HİZMET ALIM GİDERLERİ	0,00	94.500,00	0,00	180.600,00	2.100,00	273.000,00	130.546,11	130.546,11	0,00	142.451,89	0,00
46 35 1 11 1 3 9 0	5	3	2	TÜKETİME YÖNELİK MAL VE MALZEME ALIMLARI	0,00	32.400,00	0,00	88.900,00	2.100,00	88.900,00	77.953,92	77.953,92	0,00	10.946,08	0,00
46 35 1 11 1 3 9 0	5	3	3	YOLLUKLAR	0,00	17.500,00	0,00	3.000,00	0,00	20.500,00	6.946,93	6.946,93	0,00	13.551,07	0,00
46 35 1 11 1 3 9 0	5	3	4	GÖREV GİDERLERİ	0,00	8.000,00	0,00	4.000,00	0,00	12.000,00	6.857,48	6.857,48	0,00	5.142,52	0,00
46 35 1 11 1 3 9 0	5	3	5	HİZMET ALIMLARI	0,00	6.300,00	0,00	115.000,00	0,00	121.300,00	31.825,78	31.825,78	0,00	89.474,22	0,00
46 35 1 11 1 3 9 0	5	3	8	GAYRİMENKUL MAL BAKIM VE ONARIM GİDERLERİ	0,00	25.300,00	0,00	0,00	0,00	25.300,00	6.962,00	6.962,00	0,00	18.338,00	0,00
46 35 1 11 1 3 9 0	5	3	8	GAYRİMENKUL MAL BAKIM VE ONARIM GİDERLERİ	0,00	5.000,00	0,00	0,00	0,00	5.000,00	0,00	0,00	0,00	5.000,00	0,00
46 35 1 11 1 3 9 0	5	6	853	SERMAYE GİDERLERİ	0,00	0,00	0,00	220.000,00	0,00	220.000,00	195.880,00	195.880,00	0,00	24.120,00	0,00
46 35 1 11 1 3 9 0	5	6	1	MAMUL MAL ALIMLARI	0,00	0,00	0,00	170.000,00	0,00	170.000,00	154.580,00	154.580,00	0,00	15.420,00	0,00
46 35 1 11 1 3 9 0	5	6	5	GAYRİMENKUL SERMAYE ÜRETİM GİDERLERİ	0,00	0,00	0,00	50.000,00	0,00	50.000,00	41.300,00	41.300,00	0,00	8.700,00	0,00
46 35 1 11 1 3 9 19	5	19	19	ULUŞIM BİLGİ SİSTEMİ	0,00	0,00	0,00	500.650,00	0,00	500.650,00	11.837,70	11.837,70	0,00	488.812,30	0,00
46 35 1 11 1 3 9 19	5	3	9	MAHALLI İDARELER	0,00	0,00	0,00	65,00	0,00	65,00	627,76	627,76	0,00	22,24	0,00
46 35 1 11 1 3 9 19	5	3	7	MENKUL MALGAYIRIMADDI HAK ALIM, BAKIM VE ONARIM GİDERLERİ	0,00	0,00	0,00	65,00	0,00	65,00	627,76	627,76			



BÜTÇE GİDERLERİ KESİN HESAP CETVELİ ( ₺ )

Kurumu : İZMİR BÜYÜKŞEHİR BELEDİYESİ  
Yılı : 2017

KURUMSAL SINIFLANDIRMA	FONKSİYON SINIFLANDIRMA	FİN. TİPİ	EKO. SINIF	AÇIKLAMA	GEÇEN YILDAKİ DEVREDEBEN ÖDENEK	BÜTÇE İLE VERİLEN ÖDENEK	EK VE OLAN ÜSTÜ VERİLEN ÖDENEK	AKTARMAYLA EKLENEN (+)	AKTARMAYLA DÜŞÜLEN (-)	NET BÜTÇE ÖDENEĞİ	BÜTÇE GİDERİ	ÖDENEK ÜSTÜ HARCAMA	İPTAL EDİLEN ÖDENEK	SONRAKİ YILA DEVREDEBEN ÖDENEK
46 35 1 11 1 3 9 808 5	6	SERMAYE GİDERLERİ	0,00	500.000,00	0,00	11.209,94	500.000,00	0,00	0,00	500.000,00	11.209,94	0,00	488.790,06	0,00
46 35 1 11 1 3 9 808 5	6	1. MAMUL MAL ALIMLARI	0,00	500.000,00	0,00	11.209,94	500.000,00	0,00	0,00	500.000,00	11.209,94	0,00	488.790,06	0,00
46 35 1 11 1 3 9 808 5	6	BELEDİYEİÇİ ARAÇ VE İŞ MAKİNELERİNİN TAMİR, BAKIM VE ONARIM HİZMETLERİ	0,00	20.822.000,00	0,00	20.822.000,00	0,00	0,00	398.500,00	29.856.250,00	24.440.833,02	0,00	5.415.416,98	0,00
46 35 1 11 1 3 9 808 5	1	MAHALLI İDARELER	0,00	20.822.000,00	0,00	20.822.000,00	0,00	0,00	20.822.000,00	29.856.250,00	24.440.833,02	0,00	5.415.416,98	0,00
46 35 1 11 1 3 9 808 5	1	PERSONEL GİDERLERİ	0,00	3.275.000,00	0,00	3.275.000,00	0,00	0,00	2.653.000,00	3.171.798,27	3.171.798,27	0,00	436.201,73	0,00
46 35 1 11 1 3 9 808 5	1	1. MEMURLAR	0,00	999.000,00	0,00	999.000,00	0,00	0,00	518.800,00	1.475.784,08	1.475.784,08	0,00	37.151,92	0,00
46 35 1 11 1 3 9 808 5	1	2. SÖZLEŞMELİ PERSONEL	0,00	303.000,00	0,00	303.000,00	0,00	0,00	346.300,00	345.966,42	345.966,42	0,00	33,58	0,00
46 35 1 11 1 3 9 808 5	1	3. İŞÇİLER	0,00	1.898.000,00	0,00	1.898.000,00	0,00	0,00	36.200,00	1.673.200,00	1.311.080,25	0,00	362.119,75	0,00
46 35 1 11 1 3 9 808 5	1	4. GEÇİCİ PERSONEL	0,00	75.000,00	0,00	75.000,00	0,00	0,00	0,00	75.000,00	38.967,52	0,00	36.032,48	0,00
46 35 1 11 1 3 9 808 5	2	SOSYAL GÜVENLİK KURULULARINA DEVLET PRİMİ GİDERLERİ	0,00	474.000,00	0,00	474.000,00	0,00	0,00	0,00	550.450,00	537.666,86	0,00	12.783,14	0,00
46 35 1 11 1 3 9 808 5	2	1. MEMURLAR	0,00	145.000,00	0,00	145.000,00	0,00	0,00	0,00	214.050,00	209.532,07	0,00	4.517,93	0,00
46 35 1 11 1 3 9 808 5	2	2. SÖZLEŞMELİ PERSONEL	0,00	50.000,00	0,00	50.000,00	0,00	0,00	0,00	57.400,00	57.352,77	0,00	47,23	0,00
46 35 1 11 1 3 9 808 5	2	3. İŞÇİLER	0,00	16.933.000,00	0,00	16.933.000,00	0,00	0,00	33.200,00	24.201.300,00	20.188.746,79	0,00	4.012.553,21	0,00
46 35 1 11 1 3 9 808 5	3	MAL VE HİZMET ALIM GİDERLERİ	0,00	850.500,00	0,00	850.500,00	0,00	0,00	200,00	1.351.300,00	1.114.449,85	0,00	236.850,15	0,00
46 35 1 11 1 3 9 808 5	3	2. TÜKETİME YÖNELİK MAL VE MALZEME ALIMLARI	0,00	14.300,00	0,00	14.300,00	0,00	0,00	10.000,00	4.300,00	1.778,50	0,00	2.521,50	0,00
46 35 1 11 1 3 9 808 5	3	3. YOLLAR	0,00	0,00	0,00	0,00	0,00	0,00	0,00	200,00	198,24	0,00	1,76	0,00
46 35 1 11 1 3 9 808 5	3	4. GÖREVE GİDERLERİ	0,00	4.851.200,00	0,00	4.851.200,00	0,00	0,00	20.000,00	5.256.300,00	4.976.140,41	0,00	280.159,59	0,00
46 35 1 11 1 3 9 808 5	3	5. HİZMET ALIMLARI	0,00	11.097.000,00	0,00	11.097.000,00	0,00	0,00	3.000,00	17.314.000,00	13.875.130,49	0,00	3.438.869,51	0,00
46 35 1 11 1 3 9 808 5	3	7. MENKUL MAL GAYRİMADDİ HAK ALIM, BAKIM VE ONARIM GİDERLERİ	0,00	100.000,00	0,00	100.000,00	0,00	0,00	0,00	275.200,00	221.049,30	0,00	54.150,70	0,00
46 35 1 11 1 3 9 808 5	3	8. GAYRİMENKUL MAL BAKIM VE ONARIM GİDERLERİ	0,00	160.000,00	0,00	160.000,00	0,00	0,00	100.000,00	1.496.500,00	542.621,10	0,00	953.878,90	0,00
46 35 1 11 1 3 9 808 5	6	SERMAYE GİDERLERİ	0,00	100.000,00	0,00	100.000,00	0,00	0,00	0,00	66.650,00	391.152,31	0,00	275.347,69	0,00
46 35 1 11 1 3 9 808 5	6	1. MAMUL MAL ALIMLARI	0,00	100.000,00	0,00	100.000,00	0,00	0,00	0,00	70.000,00	0,00	0,00	70.000,00	0,00
46 35 1 11 1 3 9 808 5	6	2. MENKUL SERMAYE ÜRETİM GİDERLERİ	0,00	0,00	0,00	0,00	0,00	0,00	0,00	760.000,00	151.468,79	0,00	608.531,21	0,00
46 35 1 11 1 3 9 808 5	6	5. GAYRİMENKUL SERMAYE ÜRETİM GİDERLERİ	0,00	39.000.000,00	0,00	39.000.000,00	0,00	0,00	21.060.000,00	17.940.000,00	15.357.163,94	0,00	2.582.836,06	0,00
46 35 1 11 1 3 9 856	6	ARAÇ VE İŞ MAKİNESİ ALIMLARI HİZMETİ	0,00	0,00	0,00	0,00	0,00	0,00	0,00	15.357.163,94	15.357.163,94	0,00	0,00	0,00
46 35 1 11 1 3 9 856	6	MAHALLI İDARELER	0,00	39.000.000,00	0,00	39.000.000,00	0,00	0,00	21.060.000,00	17.940.000,00	15.357.163,94	0,00	2.582.836,06	0,00
46 35 1 11 1 3 9 856	6	SERMAYE GİDERLERİ	0,00	39.000.000,00	0,00	39.000.000,00	0,00	0,00	0,00	17.940.000,00	15.357.163,94	0,00	2.582.836,06	0,00
46 35 1 11 1 3 9 857	6	1. MAMUL MAL ALIMLARI	0,00	181.000,00	0,00	181.000,00	0,00	0,00	0,00	40.781.000,00	39.811.868,72	0,00	969.131,28	0,00
46 35 1 11 1 3 9 857	6	BELEDİYEİÇİ BİRİMLERİNİN İHTİYAÇ OLAN YAKAÇAK VE AKARYAKITIN TEMİNİ	0,00	40.600.000,00	0,00	40.600.000,00	0,00	0,00	0,00	40.781.000,00	39.811.868,72	0,00	969.131,28	0,00
46 35 1 11 1 3 9 857	3	MAHALLI İDARELER	0,00	40.600.000,00	0,00	40.600.000,00	0,00	0,00	0,00	181.000,00	178.428,44	0,00	2.571,56	0,00
46 35 1 11 1 3 9 857	3	MAL VE HİZMET ALIM GİDERLERİ	0,00	0,00	0,00	0,00	0,00	0,00	0,00	181.000,00	178.428,44	0,00	2.571,56	0,00
46 35 1 11 1 3 9 857	3	2. TÜKETİME YÖNELİK MAL VE MALZEME ALIMLARI	0,00	40.600.000,00	0,00	40.600.000,00	0,00	0,00	0,00	40.600.000,00	39.633.440,28	0,00	966.559,72	0,00
46 35 1 11 1 3 9 857	6	SERMAYE GİDERLERİ	0,00	0,00	0,00	0,00	0,00	0,00	0,00	40.600.000,00	39.633.440,28	0,00	966.559,72	0,00
46 35 1 11 1 3 9 858	6	5. GAYRİMENKUL SERMAYE ÜRETİM GİDERLERİ	0,00	31.817.000,00	0,00	31.817.000,00	0,00	0,00	0,00	33.070.350,00	32.744.720,90	0,00	325.629,10	0,00
46 35 1 11 1 3 9 858	6	ARAÇ VE İŞ MAKİNESİ KİRALAMA HİZMETİNİN YÜRÜTÜLMESİ	0,00	31.817.000,00	0,00	31.817.000,00	0,00	0,00	5.423.300,00	33.070.350,00	32.744.720,90	0,00	325.629,10	0,00
46 35 1 11 1 3 9 858	6	MAHALLI İDARELER	0,00	6.676.650,00	0,00	6.676.650,00	0,00	0,00	0,00	855.500,00	836.162,68	0,00	19.337,32	0,00
46 35 1 11 1 3 9 858	1	PERSONEL GİDERLERİ	0,00	219.500,00	0,00	219.500,00	0,00	0,00	4.000,00	845.500,00	830.722,37	0,00	12.777,63	0,00
46 35 1 11 1 3 9 858	1	1. MEMURLAR	0,00	628.000,00	0,00	628.000,00	0,00	0,00	0,00	12.000,00	5.440,31	0,00	6.559,69	0,00
46 35 1 11 1 3 9 858	1	4. GEÇİCİ PERSONEL	0,00	12.000,00	0,00	12.000,00	0,00	0,00	0,00	137.000,00	131.200,48	0,00	5.799,52	0,00
46 35 1 11 1 3 9 858	2	SOSYAL GÜVENLİK KURULULARINA DEVLET PRİMİ GİDERLERİ	0,00	94.000,00	0,00	94.000,00	0,00	0,00	0,00	137.000,00	131.200,48	0,00	5.799,52	0,00
46 35 1 11 1 3 9 858	2	1. MEMURLAR	0,00	83.000,00	0,00	83.000,00	0,00	0,00	8.400,00	200.750,00	129.124,83	0,00	71.625,17	0,00
46 35 1 11 1 3 9 858	3	MAL VE HİZMET ALIM GİDERLERİ	0,00	14.000,00	0,00	14.000,00	0,00	0,00	7.000,00	38.150,00	22.407,12	0,00	15.742,88	0,00
46 35 1 11 1 3 9 858	3	2. TÜKETİME YÖNELİK MAL VE MALZEME ALIMLARI	0,00	5.200,00	0,00	5.200,00	0,00	0,00	0,00	6.700,00	1.354,67	0,00	5.345,33	0,00
46 35 1 11 1 3 9 858	3	3. YOLLAR	0,00	0,00	0,00	0,00	0,00	0,00	0,00	12.000,00	6.903,87	0,00	5.096,13	0,00
46 35 1 11 1 3 9 858	3	4. GÖREVE GİDERLERİ	0,00	9.200,00	0,00	9.200,00	0,00	0,00	1.400,00	7.800,00	88,00	0,00	7.712,00	0,00
46 35 1 11 1 3 9 858	3	5. HİZMET ALIMLARI	0,00	46.000,00	0,00	46.000,00	0,00	0,00	0,00	72.500,00	42.324,71	0,00	30.175,29	0,00
46 35 1 11 1 3 9 858	3	7. MENKUL MAL GAYRİMADDİ HAK ALIM, BAKIM VE ONARIM GİDERLERİ	0,00	3.600,00	0,00	3.600,00	0,00	0,00	0,00	63.600,00	56.046,46	0,00	7.553,54	0,00
46 35 1 11 1 3 9 858	3	8. GAYRİMENKUL MAL BAKIM VE ONARIM GİDERLERİ	0,00	31.000.000,00	0,00	31.000.000,00	0,00	0,00	5.410.900,00	31.877.100,00	31.648.232,91	0,00	228.867,09	0,00
46 35 1 11 1 3 9 858	6	SERMAYE GİDERLERİ	0,00	6.154.000,00	0,00	6.154.000,00	0,00	0,00	0,00	8.226.500,00	4.923.460,95	0,00	3.303.039,05	0,00
46 35 1 11 1 3 9 858	6	7. GAYRİMENKUL BÜYÜK ONARIM GİDERLERİ	0,00	6.154.000,00	0,00	6.154.000,00	0,00	0,00	828.250,00	8.226.500,00	4.923.460,95	0,00	3.303.039,05	0,00
46 35 1 11 1 3 9 858	6	8. GAYRİMENKUL BÜYÜK ONARIM GİDERLERİ	0,00	0,00	0,00	0,00	0,00	0,00	0,00	8.226.500,00	4.923.460,95	0,00	3.303.039,05	0,00
46 35 1 11 1 3 9 858	6	1. MAMUL MAL ALIMLARI	0,00	138.500,00	0,00	138.500,00	0,00	0,00	0,00	1.496.500,00	1.022.367,48	0,00	325.632,52	0,00
46 35 1 11 1 3 9 858	6	2. MENKUL SERMAYE ÜRETİM GİDERLERİ	0,00	0,00	0,00	0,00	0,00	0,00	0,00	2.500,00	215.846,62	0,00	45.153,38	0,00
46 35 1 11 1 3 9 858	6	3. İŞÇİLER	0,00	1.427.000,00	0,00	1.427.000,00	0,00	0,00	425.500,00	1.665.500,00	798.870,93	0,00	264.629,07	0,00
46 35 1 11 1 3 9 858	6	4. GEÇİCİ PERSONEL	0,00	38.000,00	0,00	38.000,00	0,00	0,00	14.500,00	235.000,00	7.649,93	0,00	15.550,07	0,00

BÜTÇE GİDERLERİ KESİN HESAP CETVELİ ( b )

KURUMSAL SINIFLANDIRMA	FONKSİYON SINIFLANDIRMA	FİN. TİPİ	EKO. SINIF	AÇIKLAMA	GEÇEN YILDAKİ DEVREDEN ÖDENEK	BÜTÇE İLE VERİLEN ÖDENEK	EK VE OLAĞAN ÜSTÜ VERİLEN ÖDENEK	AKTARMAYLA EKLENEN (+)	AKTARMAYLA DÜŞÜLEN (-)	NET BÜTÇE ÖDENEĞİ	BÜTÇE GİDERİ	ÖDENEK ÜSTÜ HARCAMA	İPTAL EDİLEN ÖDENEK	SONRAKİ YILA DEVREDEN ÖDENEK
46 35 1 11 3	2	0	822	5	2	288.110,00	0,00	37.000,00	0,00	288.100,00	157.845,53	0,00	127.254,47	0,00
46 35 1 11 3	2	0	822	5	2	14.100,00	0,00	37.000,00	0,00	51.100,00	27.572,45	0,00	23.527,55	0,00
46 35 1 11 3	2	0	822	5	2	234.000,00	0,00	0,00	0,00	234.000,00	130.273,08	0,00	103.726,92	0,00
46 35 1 11 3	2	0	822	5	3	4.257.000,00	0,00	0,00	0,00	6.323.750,00	3.517.157,19	0,00	2.806.592,81	0,00
46 35 1 11 3	2	0	822	5	3	91.000,00	0,00	149.000,00	37.750,00	202.250,00	173.354,57	0,00	28.895,43	0,00
46 35 1 11 3	2	0	822	5	3	31.000,00	0,00	3.000,00	0,00	34.000,00	28.632,64	0,00	5.367,36	0,00
46 35 1 11 3	2	0	822	5	3	7.000,00	0,00	2.500,00	5.000,00	4.500,00	792,96	0,00	3.707,04	0,00
46 35 1 11 3	2	0	822	5	3	14.000,00	0,00	3.000,00	7.000,00	10.000,00	3.584,20	0,00	6.415,80	0,00
46 35 1 11 3	2	0	822	5	3	4.094.400,00	0,00	2.100.500,00	286.000,00	5.968.900,00	3.156.165,62	0,00	2.792.734,38	0,00
46 35 1 11 3	2	0	822	5	3	20.000,00	0,00	143.750,00	0,00	163.750,00	154.627,20	0,00	9.122,80	0,00
46 35 1 11 3	2	0	822	5	6	50.000,00	0,00	270.000,00	50.000,00	270.000,00	226.090,75	0,00	48.909,25	0,00
46 35 1 11 3	2	0	822	5	6	0,00	0,00	175.000,00	0,00	175.000,00	145.496,75	0,00	29.503,25	0,00
46 35 1 11 3	2	0	822	5	6	0,00	0,00	45.000,00	0,00	45.000,00	37.524,00	0,00	7.476,00	0,00
46 35 1 11 3	2	0	822	5	6	50.000,00	0,00	50.000,00	0,00	50.000,00	43.070,00	0,00	6.930,00	0,00
46 35 1 19 1	1				0,00	102.393.000,00	0,00	16.798.017,00	2.647.700,00	116.548.317,00	113.297.949,15	0,00	3.250.367,85	0,00
46 35 1 19 1	1				0,00	34.903.000,00	0,00	5.626.702,00	2.335.550,00	38.194.152,00	35.576.855,44	0,00	2.617.296,56	0,00
46 35 1 19 1	3	9			0,00	395.000,00	0,00	189.352,00	48.500,00	535.752,00	486.623,21	0,00	49.128,79	0,00
46 35 1 19 1	3	9	0		0,00	395.000,00	0,00	189.252,00	48.500,00	535.752,00	486.623,21	0,00	49.128,79	0,00
46 35 1 19 1	3	9	0	5	0,00	395.000,00	0,00	189.252,00	48.500,00	535.752,00	486.623,21	0,00	49.128,79	0,00
46 35 1 19 1	3	9	0	5	1	282.000,00	0,00	24.600,00	1.000,00	303.887,38	303.887,38	0,00	1.172,62	0,00
46 35 1 19 1	3	9	0	5	2	49.000,00	0,00	24.600,00	1.000,00	305.600,00	303.887,38	0,00	1.712,62	0,00
46 35 1 19 1	3	9	0	5	2	49.000,00	0,00	1.452,00	0,00	50.452,00	50.427,50	0,00	24,50	0,00
46 35 1 19 1	3	9	0	5	2	19.000,00	0,00	33.700,00	0,00	50.452,00	50.427,50	0,00	24,50	0,00
46 35 1 19 1	3	9	0	5	3	2.000,00	0,00	26.700,00	0,00	28.700,00	20.720,16	0,00	7.979,84	0,00
46 35 1 19 1	3	9	0	5	3	3.000,00	0,00	3.000,00	0,00	3.000,00	1.392,35	0,00	1.607,65	0,00
46 35 1 19 1	3	9	0	5	3	7.000,00	0,00	7.000,00	0,00	14.000,00	6.640,81	0,00	7.359,19	0,00
46 35 1 19 1	3	9	0	5	3	1.000,00	0,00	0,00	0,00	1.000,00	0,00	0,00	1.000,00	0,00
46 35 1 19 1	3	9	0	5	3	50.000,00	0,00	129.500,00	47.500,00	132.000,00	103.645,01	0,00	28.354,99	0,00
46 35 1 19 1	3	9	0	5	6	0,00	0,00	129.500,00	103.645,01	129.500,00	103.645,01	0,00	25.854,99	0,00
46 35 1 19 1	3	9	0	5	6	50.000,00	0,00	0,00	0,00	2.500,00	0,00	0,00	2.500,00	0,00
46 35 1 19 1	3	9	0	5	6	34.508.000,00	0,00	5.437.450,00	2.287.050,00	37.658.400,00	35.090.232,23	0,00	2.568.167,77	0,00
46 35 1 19 1	3	9	0	5	6	34.508.000,00	0,00	5.437.450,00	2.287.050,00	37.658.400,00	35.090.232,23	0,00	2.568.167,77	0,00
46 35 1 19 1	3	9	0	5	6	34.508.000,00	0,00	5.437.450,00	2.287.050,00	37.658.400,00	35.090.232,23	0,00	2.568.167,77	0,00
46 35 1 19 1	3	9	0	5	1	8.550.700,00	0,00	1.009.000,00	695.600,00	9.955.300,00	8.276.993,15	0,00	587.106,85	0,00
46 35 1 19 1	3	9	0	5	1	1.418.000,00	0,00	0,00	30.000,00	1.388.000,00	1.292.714,50	0,00	95.285,50	0,00
46 35 1 19 1	3	9	0	5	1	470.000,00	0,00	0,00	13.600,00	483.600,00	330.985,58	0,00	125.414,42	0,00
46 35 1 19 1	3	9	0	5	1	6.625.000,00	0,00	1.009.000,00	649.000,00	6.985.000,00	6.623.378,89	0,00	361.621,11	0,00
46 35 1 19 1	3	9	0	5	1	37.700,00	0,00	0,00	3.000,00	40.700,00	29.914,18	0,00	4.785,82	0,00
46 35 1 19 1	3	9	0	5	2	1.575.000,00	0,00	1.000,00	0,00	1.576.000,00	1.419.569,73	0,00	156.430,27	0,00
46 35 1 19 1	3	9	0	5	2	170.000,00	0,00	1.000,00	0,00	171.000,00	169.836,11	0,00	1.163,89	0,00
46 35 1 19 1	3	9	0	5	2	80.000,00	0,00	80.000,00	0,00	80.000,00	55.517,14	0,00	24.482,86	0,00
46 35 1 19 1	3	9	0	5	2	1.325.000,00	0,00	1.194.216,48	0,00	1.325.000,00	1.194.216,48	0,00	130.783,52	0,00
46 35 1 19 1	3	9	0	5	2	24.198.100,00	0,00	3.951.450,00	1.591.450,00	26.558.100,00	24.964.160,67	0,00	1.593.939,33	0,00
46 35 1 19 1	3	9	0	5	3	359.600,00	0,00	162.500,00	0,00	522.100,00	369.485,97	0,00	152.614,03	0,00
46 35 1 19 1	3	9	0	5	3	21.000,00	0,00	8.450,00	0,00	29.450,00	18.403,26	0,00	11.046,74	0,00
46 35 1 19 1	3	9	0	5	3	380.400,00	0,00	0,00	70.750,00	309.650,00	138.991,34	0,00	170.658,66	0,00
46 35 1 19 1	3	9	0	5	3	23.147.200,00	0,00	3.724.000,00	1.520.700,00	25.350.900,00	24.204.702,11	0,00	1.145.197,89	0,00
46 35 1 19 1	3	9	0	5	3	1.200,00	0,00	0,00	0,00	1.200,00	0,00	0,00	1.200,00	0,00
46 35 1 19 1	3	9	0	5	3	170.700,00	0,00	52.500,00	0,00	223.200,00	118.159,53	0,00	105.040,47	0,00
46 35 1 19 1	3	9	0	5	3	112.000,00	0,00	4.000,00	0,00	116.000,00	110.555,86	0,00	5.444,14	0,00
46 35 1 19 1	3	9	0	5	3	6.000,00	0,00	0,00	0,00	6.000,00	3.862,60	0,00	2.137,40	0,00
46 35 1 19 1	3	9	0	5	3	184.200,00	0,00	476.000,00	0,00	660.200,00	429.508,68	0,00	230.691,32	0,00
46 35 1 19 1	3	9	0	5	6	139.200,00	0,00	418.500,00	0,00	557.700,00	355.301,10	0,00	202.398,90	0,00
46 35 1 19 1	3	9	0	5	6	1.000,00	0,00	0,00	0,00	1.000,00	0,00	0,00	1.000,00	0,00
46 35 1 19 1	3	9	0	5	6	1.000,00	0,00	0,00	0,00	1.000,00	0,00	0,00	1.000,00	0,00
46 35 1 19 1	3	9	0	5	6	43.000,00	0,00	57.500,00	0,00	100.500,00	74.207,58	0,00	26.292,42	0,00

BÜTÇE GİDERLERİ KESİN HESAP CETVELİ (₺)

Kurumu : İZMİR BÜYÜKŞEHİR BELEDİYESİ  
Yılı : 2017

KURUMSAL SINFILANDIRMA	KONKUSİYON SINFILANDIRMA	FİN. TİPİ	EKO. SINIF	AKÇIKLAMA	GEÇEN YILDAN DEVREDEN ÖDENEK	BÜTÇE İLE VERİLEN ÖDENEK	EK VE OLAN ÜSTÜ VERİLEN ÖDENEK	AKTARMAYLA EKLENEN (+)	AKTARMAYLA DÜŞÜLEN (-)	NET BÜTÇE EKLENENİ	BÜTÇE GİDERİ	ÖDENEK BÜTÇE GİDERİ	ÖDENEK ÜSTÜ HARCAMA	İPTAL EDİLEN ÖDENEK	SONRAKİ YILA DEVREDEN ÖDENEK
46 35 1 19 3				KAMU DÜZENİ VE GÜVENLİK HİZMETLERİ	0,00	67.495.000,00	0,00	11.171.315,00	312.150,00	78.354.165,00	77.721.093,71	77.721.093,71	0,00	633.071,29	0,00
46 35 1 19 3 1				GÜVENLİK HİZMETLERİ	0,00	65.150.000,00	0,00	11.165.165,00	0,00	76.315.165,00	76.211.832,03	76.211.832,03	0,00	103.332,97	0,00
46 35 1 19 3 1 4				KURUMSAL GÜVENLİK HİZMETLERİ	0,00	65.150.000,00	0,00	11.165.165,00	0,00	76.315.165,00	76.211.832,03	76.211.832,03	0,00	103.332,97	0,00
46 35 1 19 3 1 4 384				KORUMA VE GÜVENLİK HİZMETLERİNİN GELİŞTİRİLMESİ	0,00	65.150.000,00	0,00	11.165.165,00	0,00	76.315.165,00	76.211.832,03	76.211.832,03	0,00	103.332,97	0,00
46 35 1 19 3 1 4 384 5				MAHALLI İDARELER	0,00	65.150.000,00	0,00	11.165.165,00	0,00	76.315.165,00	76.211.832,03	76.211.832,03	0,00	103.332,97	0,00
46 35 1 19 3 1 4 384 5 3				MAL VE HİZMET ALIM GİDERLERİ	0,00	65.150.000,00	0,00	11.165.165,00	0,00	76.315.165,00	76.211.832,03	76.211.832,03	0,00	103.332,97	0,00
46 35 1 19 3 1 4 384 5 3 5				HİZMET ALIMLARI	0,00	65.150.000,00	0,00	11.165.165,00	0,00	76.315.165,00	76.211.832,03	76.211.832,03	0,00	103.332,97	0,00
46 35 1 19 3 9				SINIFLANDIRILMAYAN GİRMEYEN KAMU DÜZENİ VE GÜVENLİK HİZMETLERİ	0,00	2.345.000,00	0,00	6.150,00	312.150,00	2.039.000,00	1.509.261,68	1.509.261,68	0,00	529.738,32	0,00
46 35 1 19 3 9 9				SINIFLANDIRILMAYAN GİRMEYEN KAMU DÜZENİ VE GÜVENLİK HİZMETLERİ	0,00	2.345.000,00	0,00	6.150,00	312.150,00	2.039.000,00	1.509.261,68	1.509.261,68	0,00	529.738,32	0,00
46 35 1 19 3 9 9 384				KORUMA VE GÜVENLİK HİZMETLERİNİN GELİŞTİRİLMESİ	0,00	2.345.000,00	0,00	6.150,00	312.150,00	2.039.000,00	1.509.261,68	1.509.261,68	0,00	529.738,32	0,00
46 35 1 19 3 9 9 384 5				MAHALLI İDARELER	0,00	2.345.000,00	0,00	6.150,00	312.150,00	2.039.000,00	1.509.261,68	1.509.261,68	0,00	529.738,32	0,00
46 35 1 19 3 9 9 384 5 1				PERSONEL GİDERLERİ	0,00	1.696.000,00	0,00	1.150,00	71.000,00	1.625.000,00	1.207.633,13	1.207.633,13	0,00	417.366,87	0,00
46 35 1 19 3 9 9 384 5 1 1				MEMURLAR	0,00	1.696.000,00	0,00	1.150,00	71.000,00	1.625.000,00	1.207.633,13	1.207.633,13	0,00	417.366,87	0,00
46 35 1 19 3 9 9 384 5 2				SOSYAL GÜVENLİK KURUMLARINA DEVLET PRİMİ GİDERLERİ	0,00	304.000,00	0,00	0,00	0,00	304.000,00	215.274,01	215.274,01	0,00	88.725,99	0,00
46 35 1 19 3 9 9 384 5 2 1				MEMURLAR	0,00	304.000,00	0,00	0,00	0,00	304.000,00	215.274,01	215.274,01	0,00	88.725,99	0,00
46 35 1 19 3 9 9 384 5 3				MAL VE HİZMET ALIM GİDERLERİ	0,00	345.000,00	0,00	1.150,00	241.150,00	105.000,00	83.734,94	83.734,94	0,00	21.465,06	0,00
46 35 1 19 3 9 9 384 5 3 2				TÜKETİMEYEN MAL VE MALZEME ALIMLARI	0,00	10.000,00	0,00	0,00	0,00	10.000,00	280,00	280,00	0,00	0,00	0,00
46 35 1 19 3 9 9 384 5 3 3				YOLLUKLAR	0,00	3.000,00	0,00	0,00	0,00	1.850,00	0,00	0,00	0,00	1.850,00	0,00
46 35 1 19 3 9 9 384 5 3 4				GÖREV GİDERLERİ	0,00	300.000,00	0,00	0,00	240.000,00	60.000,00	55.851,67	55.851,67	0,00	4.148,33	0,00
46 35 1 19 3 9 9 384 5 3 5				HİZMET ALIMLARI	0,00	5.000,00	0,00	0,00	0,00	5.000,00	940,00	940,00	0,00	4.060,00	0,00
46 35 1 19 3 9 9 384 5 3 7				MENKUL MAL GAYRIMADDİ HAK ALIM, BAKIM VE ONARIM GİDERLERİ	0,00	27.000,00	0,00	1.150,00	0,00	28.150,00	26.663,27	26.663,27	0,00	1.486,73	0,00
46 35 1 19 3 9 9 384 5 6				SERMAYE GİDERLERİ	0,00	0,00	0,00	5.000,00	0,00	5.000,00	2.619,60	2.619,60	0,00	2.380,40	0,00
46 35 1 19 3 9 9 384 5 6 1				MANMUL MAL ALIMLARI	0,00	0,00	0,00	5.000,00	0,00	5.000,00	2.619,60	2.619,60	0,00	2.380,40	0,00
<b>46 35 1 20</b>				<b>TEFTİŞ KURULU BAŞKANLIĞI</b>	<b>0,00</b>	<b>1.165.000,00</b>	<b>0,00</b>	<b>141.850,00</b>	<b>4.800,00</b>	<b>1.302.050,00</b>	<b>1.164.198,09</b>	<b>1.164.198,09</b>	<b>0,00</b>	<b>137.851,91</b>	<b>0,00</b>
46 35 1 20 1				GENEL KAMU HİZMETLERİ	0,00	1.165.000,00	0,00	141.850,00	4.800,00	1.302.050,00	1.164.198,09	1.164.198,09	0,00	137.851,91	0,00
46 35 1 20 1 1				YASAMA VE YÜRÜTME ORGANLARI, FİNANSAL VE MALİ İŞLER, DİŞİŞLERİ HİZMETLERİ	0,00	1.165.000,00	0,00	141.850,00	4.800,00	1.302.050,00	1.164.198,09	1.164.198,09	0,00	137.851,91	0,00
46 35 1 20 1 1 9				SINIFLANDIRILMAYAN GİRMEYEN YASAMA VE YÜRÜTME ORG. FİN VE MALİ İŞLER, DİŞİŞLERİ HİZM.	0,00	1.165.000,00	0,00	141.850,00	4.800,00	1.302.050,00	1.164.198,09	1.164.198,09	0,00	137.851,91	0,00
46 35 1 20 1 1 9 0				MAHALLI İDARELER	0,00	985.100,00	0,00	52.550,00	3.400,00	1.034.050,00	1.022.042,58	1.022.042,58	0,00	12.007,42	0,00
46 35 1 20 1 1 9 0 5 1				PERSONEL GİDERLERİ	0,00	985.100,00	0,00	49.500,00	3.400,00	1.031.550,00	1.020.767,59	1.020.767,59	0,00	10.821,41	0,00
46 35 1 20 1 1 9 0 5 1 4				GEÇİCİ PERSONEL	0,00	0,00	0,00	2.500,00	0,00	2.500,00	1.274,99	1.274,99	0,00	1.230,11	0,00
46 35 1 20 1 1 9 0 5 2				SOSYAL GÜVENLİK KURUMLARINA DEVLET PRİMİ GİDERLERİ	0,00	121.600,00	0,00	6.000,00	0,00	127.600,00	125.138,00	125.138,00	0,00	2.462,00	0,00
46 35 1 20 1 1 9 0 5 2 1				MEMURLAR	0,00	121.600,00	0,00	6.000,00	0,00	127.600,00	125.138,00	125.138,00	0,00	2.462,00	0,00
46 35 1 20 1 1 9 0 5 3				MAL VE HİZMET ALIM GİDERLERİ	0,00	52.500,00	0,00	83.500,00	1.400,00	134.600,00	17.017,51	17.017,51	0,00	117.582,49	0,00
46 35 1 20 1 1 9 0 5 3 2				TÜKETİMEYEN MAL VE MALZEME ALIMLARI	0,00	13.400,00	0,00	7.000,00	1.300,00	19.100,00	9.891,62	9.891,62	0,00	9.208,38	0,00
46 35 1 20 1 1 9 0 5 3 3				YOLLUKLAR	0,00	21.000,00	0,00	0,00	0,00	21.000,00	1.302,35	1.302,35	0,00	19.697,65	0,00
46 35 1 20 1 1 9 0 5 3 4				GÖREV GİDERLERİ	0,00	2.100,00	0,00	0,00	0,00	2.100,00	0,00	0,00	0,00	2.100,00	0,00
46 35 1 20 1 1 9 0 5 3 5				HİZMET ALIMLARI	0,00	8.600,00	0,00	50.100,00	0,00	58.700,00	2.020,00	2.020,00	0,00	56.680,00	0,00
46 35 1 20 1 1 9 0 5 3 7				MENKUL MAL GAYRIMADDİ HAK ALIM, BAKIM VE ONARIM GİDERLERİ	0,00	7.400,00	0,00	26.400,00	100,00	33.700,00	3.803,54	3.803,54	0,00	29.896,46	0,00
46 35 1 20 1 1 9 0 5 6				SERMAYE GİDERLERİ	0,00	5.800,00	0,00	0,00	0,00	5.800,00	0,00	0,00	0,00	5.800,00	0,00
46 35 1 20 1 1 9 0 5 6 1				MANMUL MAL ALIMLARI	0,00	5.800,00	0,00	0,00	0,00	5.800,00	0,00	0,00	0,00	5.800,00	0,00
<b>46 35 1 21</b>				<b>İKİNCİ DENETİM BİRİMİ BAŞKANLIĞI</b>	<b>0,00</b>	<b>1.207.000,00</b>	<b>0,00</b>	<b>56.600,00</b>	<b>65.000,00</b>	<b>1.198.600,00</b>	<b>1.126.464,95</b>	<b>1.126.464,95</b>	<b>0,00</b>	<b>72.135,05</b>	<b>0,00</b>
46 35 1 21 1				GENEL KAMU HİZMETLERİ	0,00	1.207.000,00	0,00	56.600,00	65.000,00	1.198.600,00	1.126.464,95	1.126.464,95	0,00	72.135,05	0,00
46 35 1 21 1 1				YASAMA VE YÜRÜTME ORGANLARI, FİNANSAL VE MALİ İŞLER, DİŞİŞLERİ HİZMETLERİ	0,00	1.207.000,00	0,00	56.600,00	65.000,00	1.198.600,00	1.126.464,95	1.126.464,95	0,00	72.135,05	0,00
46 35 1 21 1 1 9				SINIFLANDIRILMAYAN GİRMEYEN YASAMA VE YÜRÜTME ORG. FİN VE MALİ İŞLER, DİŞİŞLERİ HİZM.	0,00	1.207.000,00	0,00	56.600,00	65.000,00	1.198.600,00	1.126.464,95	1.126.464,95	0,00	72.135,05	0,00
46 35 1 21 1 1 9 0				MAHALLI İDARELER	0,00	1.207.000,00	0,00	56.600,00	65.000,00	1.198.600,00	1.126.464,95	1.126.464,95	0,00	72.135,05	0,00
46 35 1 21 1 1 9 0 5 1				PERSONEL GİDERLERİ	0,00	1.207.000,00	0,00	56.600,00	65.000,00	1.198.600,00	1.126.464,95	1.126.464,95	0,00	72.135,05	0,00
46 35 1 21 1 1 9 0 5 1 1				MEMURLAR	0,00	946.100,00	0,00	31.100,00	7.200,00	970.000,00	962.866,75	962.866,75	0,00	7.133,25	0,00
46 35 1 21 1 1 9 0 5 2				SOSYAL GÜVENLİK KURUMLARINA DEVLET PRİMİ GİDERLERİ	0,00	124.200,00	0,00	7.700,00	0,00	131.900,00	129.535,77	129.535,77	0,00	2.364,23	0,00
46 35 1 21 1 1 9 0 5 2 1				MEMURLAR	0,00	124.200,00	0,00	7.700,00	0,00	131.900,00	129.535,77	129.535,77	0,00	2.364,23	0,00
46 35 1 21 1 1 9 0 5 3				MAL VE HİZMET ALIM GİDERLERİ	0,00	136.700,00	0,00	17.800,00	57.800,00	96.700,00	34.062,43	34.062,43	0,00	62.637,57	0,00
46 35 1 21 1 1 9 0 5 3 2				TÜKETİMEYEN MAL VE MALZEME ALIMLARI	0,00	15.900,00	0,00	0,00	1.500,00	14.400,00	440,00	440,00	0,00	13.860,00	0,00
46 35 1 21 1 1 9 0 5 3 3				YOLLUKLAR	0,00	21.000,00	0,00	3.000,00	0,00	24.000,00	6.979,33	6.979,33	0,00	17.020,67	0,00
46 35 1 21 1 1 9 0 5 3 7				HİZMET ALIMLARI	0,00	84.000,00	0,00	0,00	50.000,00	34.000,00	12.301,50	12.301,50	0,00	21.698,50	0,00
46 35 1 21 1 1 9 0 5 3 7 1				MENKUL MAL GAYRIMADDİ HAK ALIM, BAKIM VE ONARIM GİDERLERİ	0,00	15.800,00	0,00	14.800,00	6.300,00	24.300,00	14.341,60	14.341,60	0,00	9.958,40	0,00



BÜTÇE GİDERLERİ KESİN HESAP CETVELİ ( ₺ )

KURUMSAL SINIFLANDIRMA	FONKSİYON SINIFLANDIRMA	FİN. TİPİ	EKO. SINIF	AÇIKLAMA	GEÇEN YILDAN DEVREDEN ÖDENEK	BÜTÇE İLE VERİLEN ÖDENEK	EK VE OLAGAN ÜSTÜ VERİLEN ÖDENEK	AKTARIMLA EKLENEN (+)	AKTARIMLA DÜŞÜLEN (-)	NET BÜTÇE ÖDENEĞİ	BÜTÇE GİDERİ	ÖDENEK BÜTÇE GİDERİ	ÖDENEK ÜSTÜ HARCAMA	İPTAL EDİLEN ÖDENEK	SONRAKI YILA DEVREDEN ÖDENEK
46 35 1 22 1	1			STRATEJİ GELİSTİRME DAİRESİ BAŞKANLIĞI	0,00	100.969.000,00	0,00	17.823.700,00	1.828.225,00	116.964.475,00	114.574.436,52	114.574.436,52	0,00	2.390.038,48	0,00
46 35 1 22 1	1			GENEL KAMU HİZMETLERİ	0,00	98.269.000,00	0,00	17.249.000,00	1.828.225,00	113.961.000,00	112.381.348,00	112.381.348,00	0,00	1.579.652,00	0,00
46 35 1 22 1	1			YASAMA VE YÜRÜTME ORGANLARI, FİNANSA VE MALİ İŞLER DİŞİLERİ HİZMETLERİ	0,00	98.269.000,00	0,00	17.249.000,00	1.828.225,00	113.961.000,00	112.381.348,00	112.381.348,00	0,00	1.579.652,00	0,00
46 35 1 22 1	2	0		FINANSA VE MALİ İŞLER VE HİZMETLERİ	0,00	98.069.000,00	0,00	17.232.400,00	1.557.400,00	113.306.400,00	112.146.565,46	112.146.565,46	0,00	1.577.434,54	0,00
46 35 1 22 1	1	2	0	MAHALLİ İDARELER	0,00	98.069.000,00	0,00	17.232.400,00	1.557.400,00	113.306.400,00	112.146.565,46	112.146.565,46	0,00	1.577.434,54	0,00
46 35 1 22 1	1	2	0	PERSONEL GİDERLERİ	0,00	11.811.140,00	0,00	194.700,00	0,00	11.811.140,00	1.315.417,46	1.315.417,46	0,00	60.422,54	0,00
46 35 1 22 1	1	2	0	1 MEMURLAR	0,00	598.600,00	0,00	1.000,00	0,00	598.600,00	543.492,65	543.492,65	0,00	56.107,35	0,00
46 35 1 22 1	1	2	0	2 SÖZLEŞMELİ PERSONEL	0,00	581.800,00	0,00	193.700,00	0,00	751.700,00	750.199,07	750.199,07	0,00	1.500,93	0,00
46 35 1 22 1	1	2	0	3 GEÇİCİ PERSONEL	0,00	24.540,00	0,00	0,00	0,00	24.540,00	21.725,74	21.725,74	0,00	2.814,26	0,00
46 35 1 22 1	1	2	0	4 SOSYAL GÜVENLİK KURUMLARINA DEVLET PRİMİ GİDERLERİ	0,00	178.850,00	0,00	31.500,00	0,00	210.350,00	195.539,55	195.539,55	0,00	14.810,45	0,00
46 35 1 22 1	1	2	0	1 MEMURLAR	0,00	84.850,00	0,00	0,00	0,00	84.850,00	70.270,61	70.270,61	0,00	14.579,39	0,00
46 35 1 22 1	1	2	0	2 SÖZLEŞMELİ PERSONEL	0,00	94.000,00	0,00	31.500,00	0,00	125.500,00	125.268,94	125.268,94	0,00	231,06	0,00
46 35 1 22 1	1	2	0	3 MAL VE HİZMET ALIMI GİDERLERİ	0,00	5.667.010,00	0,00	776.300,00	1.557.400,00	4.889.510,00	4.118.965,68	4.118.965,68	0,00	767.044,32	0,00
46 35 1 22 1	1	2	0	1 TÜRETİME YÖNELİK MAL VE MALZEME ALIMLARI	0,00	35.010,00	0,00	1.000,00	0,00	36.010,00	18.281,35	18.281,35	0,00	14.728,65	0,00
46 35 1 22 1	1	2	0	2 YOLLUKLAR	0,00	28.500,00	0,00	0,00	6.000,00	22.500,00	2.474,16	2.474,16	0,00	20.025,84	0,00
46 35 1 22 1	1	2	0	3 GÖREV GİDERLERİ	0,00	2.264.000,00	0,00	709.000,00	214.000,00	2.759.000,00	2.443.637,85	2.443.637,85	0,00	315.362,15	0,00
46 35 1 22 1	1	2	0	4 HİZMET ALIMLARI	0,00	3.300.500,00	0,00	65.000,00	1.334.500,00	2.031.000,00	1.649.910,69	1.649.910,69	0,00	381.089,31	0,00
46 35 1 22 1	1	2	0	5 TEMSİL VE TANITMA GİDERLERİ	0,00	10.000,00	0,00	0,00	0,00	10.000,00	2.876,00	2.876,00	0,00	7.124,00	0,00
46 35 1 22 1	1	2	0	6 MENKUL MAL GAYRİMADDİ HAK ALIMI, BAKIM VE ONARIM GİDERLERİ	0,00	32.000,00	0,00	1.300,00	2.900,00	30.400,00	1.685,63	1.685,63	0,00	28.714,37	0,00
46 35 1 22 1	1	2	0	7 FAİZ GİDERLERİ	0,00	91.022.000,00	0,00	16.229.900,00	0,00	107.251.900,00	106.516.742,77	106.516.742,77	0,00	735.157,23	0,00
46 35 1 22 1	1	2	0	8 DİĞER İÇ BORÇ FAİZ GİDERLERİ	0,00	25.022.000,00	0,00	15.229.900,00	0,00	40.251.900,00	40.242.000,91	40.242.000,91	0,00	9.899,09	0,00
46 35 1 22 1	1	2	0	3 DİŞİNCİ FAİZ GİDERLERİ	0,00	66.000.000,00	0,00	1.000.000,00	0,00	67.000.000,00	66.274.741,86	66.274.741,86	0,00	725.258,14	0,00
46 35 1 22 1	1	2	382	ULUSLARARASI KREDİ DENGELENDİRME KURULUŞLARINDAN KREDİ ALIMLARI VE NOTU ALINMASI	0,00	220.000,00	0,00	17.000,00	0,00	237.000,00	234.782,54	234.782,54	0,00	2.217,46	0,00
46 35 1 22 1	1	2	382	MAHALLİ İDARELER	0,00	220.000,00	0,00	17.000,00	0,00	237.000,00	234.782,54	234.782,54	0,00	2.217,46	0,00
46 35 1 22 1	1	2	382	3 MAL VE HİZMET ALIMI GİDERLERİ	0,00	220.000,00	0,00	17.000,00	0,00	237.000,00	234.782,54	234.782,54	0,00	2.217,46	0,00
46 35 1 22 1	1	2	382	5 HİZMET ALIMLARI	0,00	270.000,00	0,00	574.300,00	270.825,00	300.347,50	2.193.088,52	2.193.088,52	0,00	810.386,48	0,00
46 35 1 22 1	1	2	382	GENEL HİZMETLER	0,00	2.690.000,00	0,00	2.690.000,00	0,00	2.690.000,00	2.690.000,00	2.690.000,00	0,00	804.791,78	0,00
46 35 1 22 1	1	2	0	GENEL PLANLAMA VE İSTATİSTİK HİZMETLERİ	0,00	2.690.000,00	0,00	571.600,00	270.325,00	2.991.275,00	2.186.483,22	2.186.483,22	0,00	804.791,78	0,00
46 35 1 22 1	1	2	0	MAHALLİ İDARELER	0,00	2.690.000,00	0,00	571.600,00	270.325,00	2.991.275,00	2.186.483,22	2.186.483,22	0,00	804.791,78	0,00
46 35 1 22 1	1	2	0	PERSONEL GİDERLERİ	0,00	1.375.000,00	0,00	36.000,00	11.900,00	1.399.100,00	1.268.219,66	1.268.219,66	0,00	130.880,34	0,00
46 35 1 22 1	1	2	0	1 MEMURLAR	0,00	1.319.700,00	0,00	36.000,00	11.900,00	1.343.800,00	1.227.623,34	1.227.623,34	0,00	116.176,66	0,00
46 35 1 22 1	1	2	0	2 GEÇİCİ PERSONEL	0,00	55.300,00	0,00	0,00	0,00	55.300,00	40.596,32	40.596,32	0,00	14.703,68	0,00
46 35 1 22 1	1	2	0	3 SOSYAL GÜVENLİK KURUMLARINA DEVLET PRİMİ GİDERLERİ	0,00	174.800,00	0,00	9.000,00	0,00	183.800,00	170.618,78	170.618,78	0,00	13.181,22	0,00
46 35 1 22 1	1	2	0	1 MEMURLAR	0,00	113.750,00	0,00	526.600,00	25.842,50	140.542,50	131.812,22	131.812,22	0,00	13.181,22	0,00
46 35 1 22 1	1	2	0	2 TÜRETİME YÖNELİK MAL VE MALZEME ALIMLARI	0,00	288.400,00	0,00	18.000,00	5.325,00	271.075,00	126.420,90	126.420,90	0,00	658.030,22	0,00
46 35 1 22 1	1	2	0	3 YOLLUKLAR	0,00	33.400,00	0,00	0,00	0,00	33.400,00	4.334,11	4.334,11	0,00	144.654,10	0,00
46 35 1 22 1	1	2	0	5 HİZMET ALIMLARI	0,00	702.700,00	0,00	500,00	223.300,00	479.900,00	128.243,23	128.243,23	0,00	29.065,89	0,00
46 35 1 22 1	1	2	0	6 TEMSİL VE TANITMA GİDERLERİ	0,00	44.600,00	0,00	150.000,00	0,00	194.600,00	134.400,91	134.400,91	0,00	351.656,77	0,00
46 35 1 22 1	1	2	0	7 MENKUL MAL GAYRİMADDİ HAK ALIMI, BAKIM VE ONARIM GİDERLERİ	0,00	97.200,00	0,00	358.100,00	29.800,00	425.500,00	353.150,05	353.150,05	0,00	60.199,09	0,00
46 35 1 22 1	1	2	0	8 GAYRİMENKUL MAL BAKIM VE ONARIM GİDERLERİ	0,00	1.200,00	0,00	0,00	0,00	1.200,00	1.095,58	1.095,58	0,00	72.349,95	0,00
46 35 1 22 1	1	2	0	5 CARİ TRANSFERLER	0,00	2.700,00	0,00	0,00	0,00	2.700,00	0,00	0,00	0,00	2.700,00	0,00
46 35 1 22 1	1	2	0	3 KAR AMAÇLI GÖTÜRMEYEN KURULUŞLARA YAPILAN TRANSFERLER	0,00	10.000,00	0,00	2.700,00	0,00	7.300,00	6.605,30	6.605,30	0,00	27,70	0,00
46 35 1 22 1	1	2	0	DİĞER GENEL HİZMETLER	0,00	10.000,00	0,00	2.700,00	0,00	7.300,00	6.605,30	6.605,30	0,00	27,70	0,00
46 35 1 22 1	1	2	0	DİĞER GENEL HİZMETLER	0,00	0,00	0,00	0,00	0,00	0,00	0,00	0,00	0,00	0,00	0,00
46 35 1 22 1	1	2	0	MAHALLİ İDARELER	0,00	0,00	0,00	0,00	0,00	0,00	0,00	0,00	0,00	0,00	0,00
46 35 1 22 1	1	2	0	PERSONEL GİDERLERİ	0,00	0,00	0,00	0,00	0,00	0,00	0,00	0,00	0,00	0,00	0,00
46 35 1 22 1	1	2	0	1 MEMURLAR	0,00	0,00	0,00	0,00	0,00	0,00	0,00	0,00	0,00	0,00	0,00
46 35 1 22 1	1	2	0	2 GEÇİCİ PERSONEL	0,00	0,00	0,00	0,00	0,00	0,00	0,00	0,00	0,00	0,00	0,00
46 35 1 22 1	1	2	0	3 SOSYAL GÜVENLİK KURUMLARINA DEVLET PRİMİ GİDERLERİ	0,00	0,00	0,00	0,00	0,00	0,00	0,00	0,00	0,00	0,00	0,00
46 35 1 22 1	1	2	0	1 MEMURLAR	0,00	0,00	0,00	0,00	0,00	0,00	0,00	0,00	0,00	0,00	0,00
46 35 1 22 1	1	2	0	2 TÜRETİME YÖNELİK MAL VE MALZEME ALIMLARI	0,00	0,00	0,00	0,00	0,00	0,00	0,00	0,00	0,00	0,00	0,00
46 35 1 22 1	1	2	0	3 YOLLUKLAR	0,00	0,00	0,00	0,00	0,00	0,00	0,00	0,00	0,00	0,00	0,00
46 35 1 22 1	1	2	0	5 HİZMET ALIMLARI	0,00	0,00	0,00	0,00	0,00	0,00	0,00	0,00	0,00	0,00	0,00
46 35 1 22 1	1	2	0	6 TEMSİL VE TANITMA GİDERLERİ	0,00	0,00	0,00	0,00	0,00	0,00	0,00	0,00	0,00	0,00	0,00
46 35 1 22 1	1	2	0	7 MENKUL MAL GAYRİMADDİ HAK ALIMI, BAKIM VE ONARIM GİDERLERİ	0,00	0,00	0,00	0,00	0,00	0,00	0,00	0,00	0,00	0,00	0,00
46 35 1 22 1	1	2	0	8 GAYRİMENKUL MAL BAKIM VE ONARIM GİDERLERİ	0,00	0,00	0,00	0,00	0,00	0,00	0,00	0,00	0,00	0,00	0,00
46 35 1 22 1	1	2	0	5 SERMAYE GİDERLERİ	0,00	0,00	0,00	0,00	0,00	0,00	0,00	0,00	0,00	0,00	0,00
46 35 1 22 1	1	2	0	6 MENKUL MAL ALIMLARI	0,00	10.000,00	0,00	2.700,00	0,00	7.300,00	6.605,30	6.605,30	0,00	5.947,70	0,00
46 35 1 22 1	1	2	0	KENT KONSEYİ	0,00	10.000,00	0,00	2.700,0							







BÜTÇE GİDERLERİ KESİN HESAP CETVELİ ( b )

Kurumu : İZMİR BÜYÜKŞEHİR BELEDİYESİ  
Yılı : 2017

KURUMSAL SINIFLANDIRMA	FONKSİYON SINIFLANDIRMA	FİN. TİPİ	EKO. SINIF	AÇIKLAMA	GEÇEN YILDAKİ DEVRENDEN ÖDENEK	BÜTÇE İLE VERİLEN ÖDENEK	EK VE OLANAĞI ÜSTÜ VERİLEN ÖDENEK	AKTARMAYILA EKLENEN (+)	AKTARMAYILA DÜŞÜLEN (-)	NET BÜTÇE ÖDENEĞİ	BÜTÇE GİDERİ	ÖDENEK ÜSTÜ HARCAMA	İPTAL EDİLEN ÜSTÜ ÖDENEK	SONRAKİ YILA DEVRENDEN ÖDENEK
46 35 1 25 1 3 2 313 5	6	SERMAYE GİDERLERİ	0,00	2.000,00	0,00	2.000,00	0,00	0,00	0,00	2.000,00	0,00	0,00	2.000,00	0,00
46 35 1 25 1 3 2 866 5	6	MANUL MAL ALIMLARI	0,00	2.000,00	0,00	2.000,00	0,00	0,00	0,00	2.000,00	0,00	0,00	2.000,00	0,00
46 35 1 25 1 3 2 866 5	6	TURİSTİK REHBER BAŞIMI VE UULSULARASI FUAR LARA KATILIM	0,00	72.500,00	0,00	72.500,00	0,00	0,00	42.000,00	30.500,00	0,00	0,00	30.500,00	0,00
46 35 1 25 1 3 2 866 5	3	MAHALLI İDARELER	0,00	72.500,00	0,00	72.500,00	0,00	0,00	42.000,00	30.500,00	0,00	0,00	30.500,00	0,00
46 35 1 25 1 3 2 866 5	3	MAL VE HİZMET ALIM GİDERLERİ	0,00	15.000,00	0,00	15.000,00	0,00	0,00	12.000,00	3.000,00	0,00	0,00	3.000,00	0,00
46 35 1 25 1 3 2 866 5	3	TÜKETİME YÖNELİK MAL VE MALZEME ALIMLARI	0,00	5.000,00	0,00	5.000,00	0,00	0,00	5.000,00	0,00	0,00	0,00	5.000,00	0,00
46 35 1 25 1 3 2 866 5	3	HİZMET ALIMLARI	0,00	5.000,00	0,00	5.000,00	0,00	0,00	25.000,00	25.000,00	0,00	0,00	25.000,00	0,00
46 35 1 25 1 3 2 866 5	3	TEMSİL VE TANITIMA GİDERLERİ	0,00	2.500,00	0,00	2.500,00	0,00	0,00	2.500,00	0,00	0,00	0,00	2.500,00	0,00
46 35 1 25 1 3 2 868 5	3	MEMKUL MAL GAYRİMADDİ HAK ALIMI, BAKIM VE ONARIM GİDERLERİ	0,00	50.000,00	0,00	50.000,00	0,00	175.000,00	0,00	225.000,00	207.243,40	0,00	17.756,60	0,00
46 35 1 25 1 3 2 868 5	3	ULSULARASI KARDEŞ KENTLER GENÇLİK KAMPI	0,00	50.000,00	0,00	50.000,00	0,00	175.000,00	0,00	225.000,00	207.243,40	0,00	17.756,60	0,00
46 35 1 25 1 3 2 868 5	3	MAHALLI İDARELER	0,00	50.000,00	0,00	50.000,00	0,00	175.000,00	0,00	225.000,00	207.243,40	0,00	17.756,60	0,00
46 35 1 25 1 3 2 868 5	3	MAL VE HİZMET ALIM GİDERLERİ	0,00	50.000,00	0,00	50.000,00	0,00	175.000,00	0,00	225.000,00	207.243,40	0,00	17.756,60	0,00
46 35 1 25 1 3 2 868 5	3	TEMSİL VE TANITIMA GİDERLERİ	0,00	9.744.000,00	0,00	9.744.000,00	0,00	5.454.746,00	1.348.400,00	13.850.346,00	10.808.039,16	0,00	3.042.306,84	0,00
46 35 1 25 1 9 9 819 5	9	SINIFLANDIRIMAYA GİRMEYEN GENEL KAMU HİZMETLERİ	0,00	9.744.000,00	0,00	9.744.000,00	0,00	5.454.746,00	1.348.400,00	13.850.346,00	10.808.039,16	0,00	3.042.306,84	0,00
46 35 1 25 1 9 9 819 5	9	SINIFLANDIRIMAYA GİRMEYEN GENEL KAMU HİZMETLERİ	0,00	9.744.000,00	0,00	9.744.000,00	0,00	5.454.746,00	1.348.400,00	13.850.346,00	10.808.039,16	0,00	3.042.306,84	0,00
46 35 1 25 1 9 9 819 5	9	KURUMSAL TANITIM HİZMETLERİNİN YÜRÜTÜLMESİ VE GELİŞTİRİLMESİ	0,00	9.744.000,00	0,00	9.744.000,00	0,00	5.454.746,00	1.348.400,00	13.850.346,00	10.808.039,16	0,00	3.042.306,84	0,00
46 35 1 25 1 9 9 819 5	9	MAHALLI İDARELER	0,00	711.500,00	0,00	711.500,00	0,00	61.950,00	3.800,00	769.650,00	738.810,88	0,00	30.839,12	0,00
46 35 1 25 1 9 9 819 5	1	PERSONEL GİDERLERİ	0,00	625.500,00	0,00	625.500,00	0,00	61.950,00	3.800,00	625.500,00	601.992,22	0,00	23.507,78	0,00
46 35 1 25 1 9 9 819 5	1	MEMURLAR	0,00	60.000,00	0,00	60.000,00	0,00	61.950,00	0,00	121.950,00	116.554,16	0,00	5.395,84	0,00
46 35 1 25 1 9 9 819 5	1	SÖZLEŞMELİ PERSONEL	0,00	91.000,00	0,00	91.000,00	0,00	13.146,00	0,00	104.146,00	101.032,10	0,00	3.113,90	0,00
46 35 1 25 1 9 9 819 5	1	GEÇİCİ PERSONEL	0,00	9.000,00	0,00	9.000,00	0,00	13.146,00	0,00	26.000,00	20.264,50	0,00	5.735,50	0,00
46 35 1 25 1 9 9 819 5	2	MEMURLAR	0,00	12.000,00	0,00	12.000,00	0,00	8.846,00	0,00	83.300,00	81.194,64	0,00	2.105,36	0,00
46 35 1 25 1 9 9 819 5	2	SÖZLEŞMELİ PERSONEL	0,00	5.940.000,00	0,00	5.940.000,00	0,00	1.194.650,00	544.600,00	6.590.550,00	6.346.504,28	0,00	244.045,72	0,00
46 35 1 25 1 9 9 819 5	2	TÜKETİME YÖNELİK MAL VE MALZEME ALIMLARI	0,00	3.060.000,00	0,00	3.060.000,00	0,00	136.000,00	268.000,00	2.918.000,00	2.869.689,39	0,00	48.311,61	0,00
46 35 1 25 1 9 9 819 5	3	YOLLUKLAR	0,00	22.000,00	0,00	22.000,00	0,00	0,00	12.000,00	10.000,00	0,00	0,00	10.000,00	0,00
46 35 1 25 1 9 9 819 5	3	GÖREVDENLERİ	0,00	35.000,00	0,00	35.000,00	0,00	2.000,00	3.000,00	2.000,00	396,48	0,00	1.603,52	0,00
46 35 1 25 1 9 9 819 5	3	HİZMET ALIMLARI	0,00	271.000,00	0,00	271.000,00	0,00	2.050,00	224.600,00	48.450,00	31.553,15	0,00	16.896,85	0,00
46 35 1 25 1 9 9 819 5	3	TEMSİL VE TANITIMA GİDERLERİ	0,00	2.010.000,00	0,00	2.010.000,00	0,00	745.000,00	5.000,00	857.100,00	2.685.917,64	0,00	69.082,36	0,00
46 35 1 25 1 9 9 819 5	6	SERMAYE GİDERLERİ	0,00	3.001.000,00	0,00	3.001.000,00	0,00	4.185.000,00	800.000,00	6.386.000,00	3.621.691,90	0,00	2.764.308,10	0,00
46 35 1 25 1 9 9 819 5	6	MANUL MAL ALIMLARI	0,00	3.001.000,00	0,00	3.001.000,00	0,00	1.960.000,00	800.000,00	4.161.000,00	3.538.855,90	0,00	622.144,10	0,00
46 35 1 25 1 9 9 819 5	6	GAYRİ MADDİ HAK ALIMLARI	0,00	0,00	0,00	0,00	0,00	200.000,00	0,00	200.000,00	59.472,00	0,00	140.528,00	0,00
46 35 1 25 1 9 9 819 5	6	MEMKUL MALLARIN BİRDÜYK ONARIM GİDERLERİ	0,00	12.119.000,00	0,00	12.119.000,00	0,00	4.307.100,00	538.100,00	15.888.000,00	12.918.827,43	0,00	2.969.172,57	0,00
46 35 1 25 1 9 9 819 5	6	DİNLENME,KÜLTÜR VE DİN HİZMETLERİ	0,00	12.119.000,00	0,00	12.119.000,00	0,00	4.307.100,00	538.100,00	15.888.000,00	12.918.827,43	0,00	2.969.172,57	0,00
46 35 1 25 1 9 9 819 5	6	YAYIN VE YAYIM HİZMETLERİ	0,00	12.119.000,00	0,00	12.119.000,00	0,00	4.307.100,00	538.100,00	15.888.000,00	12.918.827,43	0,00	2.969.172,57	0,00
46 35 1 25 1 9 9 819 5	6	BASIN YAYIN TABİİ VE İLŞKİLERİNİN GELİŞTİRİLMESİ	0,00	12.119.000,00	0,00	12.119.000,00	0,00	4.307.100,00	538.100,00	15.888.000,00	12.918.827,43	0,00	2.969.172,57	0,00
46 35 1 25 1 9 9 819 5	6	MAHALLI İDARELER	0,00	318.000,00	0,00	318.000,00	0,00	156.000,00	0,00	474.000,00	365.153,57	0,00	108.846,43	0,00
46 35 1 25 1 9 9 819 5	1	PERSONEL GİDERLERİ	0,00	318.000,00	0,00	318.000,00	0,00	156.000,00	0,00	474.000,00	365.153,57	0,00	108.846,43	0,00
46 35 1 25 1 9 9 819 5	1	MEMURLAR	0,00	32.000,00	0,00	32.000,00	0,00	24.616,07	0,00	32.000,00	24.616,07	0,00	7.383,93	0,00
46 35 1 25 1 9 9 819 5	1	GEÇİCİ PERSONEL	0,00	33.000,00	0,00	33.000,00	0,00	45.000,00	0,00	78.000,00	57.685,65	0,00	20.314,35	0,00
46 35 1 25 1 9 9 819 5	2	SOSYAL GÜVENLİK KURUMLARINA DEVLET PRİMİ GİDERLERİ	0,00	33.000,00	0,00	33.000,00	0,00	45.000,00	0,00	78.000,00	57.685,65	0,00	20.314,35	0,00
46 35 1 25 1 9 9 819 5	3	MAL VE HİZMET ALIM GİDERLERİ	0,00	11.676.000,00	0,00	11.676.000,00	0,00	4.014.100,00	481.100,00	15.269.000,00	12.379.486,72	0,00	2.889.513,28	0,00
46 35 1 25 1 9 9 819 5	3	TEMSİL VE TANITIMA GİDERLERİ	0,00	2.090.000,00	0,00	2.090.000,00	0,00	7.893,21	473.000,00	1.617.000,00	1.409.896,16	0,00	207.103,84	0,00
46 35 1 25 1 9 9 819 5	3	YOLLUKLAR	0,00	15.000,00	0,00	15.000,00	0,00	0,00	0,00	15.000,00	7.893,21	0,00	7.106,79	0,00
46 35 1 25 1 9 9 819 5	3	GÖREVDENLERİ	0,00	10.000,00	0,00	10.000,00	0,00	17.000,00	0,00	27.000,00	26.507,59	0,00	492,41	0,00
46 35 1 25 1 9 9 819 5	3	HİZMET ALIMLARI	0,00	6.911.500,00	0,00	6.911.500,00	0,00	7.959.000,00	0,00	14.870.500,00	12.988.593,23	0,00	1.882.006,77	0,00
46 35 1 25 1 9 9 819 5	3	TEMSİL VE TANITIMA GİDERLERİ	0,00	2.600.000,00	0,00	2.600.000,00	0,00	2.938.100,00	0,00	5.538.100,00	3.705.146,72	0,00	1.832.953,28	0,00
46 35 1 25 1 9 9 819 5	3	MEMKUL MAL GAYRİMADDİ HAK ALIMI, BAKIM VE ONARIM GİDERLERİ	0,00	49.500,00	0,00	49.500,00	0,00	11.500,00	81.000,00	59.000,00	30.984,08	0,00	21.915,92	0,00
46 35 1 25 1 9 9 819 5	6	SERMAYE GİDERLERİ	0,00	60.000,00	0,00	60.000,00	0,00	92.000,00	57.000,00	95.000,00	91.885,42	0,00	3.114,58	0,00
46 35 1 25 1 9 9 819 5	6	MANUL MAL ALIMLARI	0,00	60.000,00	0,00	60.000,00	0,00	92.000,00	57.000,00	95.000,00	91.885,42	0,00	3.114,58	0,00
46 35 1 26 1 9 9 819 5	9	PROTOKOL,SÜBE KÜMÜRLÜĞÜ GENEL KAMU HİZMETLERİ	0,00	9.363.000,00	0,00	9.363.000,00	0,00	6.019.340,45	708.040,45	14.674.300,00	12.988.593,23	0,00	1.685.706,77	0,00
46 35 1 26 1 9 9 819 5	9	SINIFLANDIRIMAYA GİRMEYEN GENEL KAMU HİZMETLERİ	0,00	9.363.000,00	0,00	9.363.000,00	0,00	6.019.340,45	708.040,45	14.674.300,00	12.988.593,23	0,00	1.685.706,77	0,00
46 35 1 26 1 9 9 819 5	9	SINIFLANDIRIMAYA GİRMEYEN GENEL KAMU HİZMETLERİ	0,00	9.363.000,00	0,00	9.363.000,00	0,00	6.019.340,45	708.040,45	14.674.300,00	12.988.593,23	0,00	1.685.706,77	0,00
46 35 1 26 1 9 9 819 5	0	SINIFLANDIRIMAYA GİRMEYEN GENEL KAMU HİZMETLERİ	0,00	9.363.000,00	0,00	9.363.000,00	0,00	6.019.340,45	708.040,45	14.674.300,00	12.988.593,23	0,00	1.685.706,77	0,00
46 35 1 26 1 9 9 819 5	0	MAHALLI İDARELER	0,00	9.363.000,00	0,00	9.363.000,00	0,00	6.019.340,45	708.040,45	14.674.300,00	12.988.593,23	0,00	1.685.706,77	0,00

## BÜTÇE GİDERLERİ KESİN HESAP CETVELİ ( ₺ )

KURUMSAL SINIFLANDIRMA	FONKSİYON SINIFLANDIRMA	FIN. TİPİ	EKO. SINIF	AÇIKLAMA	GEÇEN YILDAN DEVREDEN ÖDENEK	BÜTÇE İLE VERİLEN ÖDENEK	EK VE OLANAN ÜSTÜ VERİLEN ÖDENEK	AKTARIMLA EKLENEN (+)	AKTARIMLA DÜŞÜLEN (-)	NET BÜTÇE ÖDENEĞİ	BÜTÇE GİDERİ	ÖDENEK ÜSTÜ HARCA	İPTAL EDİLEN ÖDENEK	SONRAKI YILA DEVREDEN ÖDENEK	
46 35 1 26 1	9	9	0	5	1	PERSONEL GİDERLERİ	223.200.000	0,00	1.200.000	222.000,00	207.138.03	0,00	14.861.97	0,00	
46 35 1 26 1	9	9	0	5	1	MEMURLAR	211.200.000	0,00	1.200.000	210.000,00	196.378.94	0,00	13.621.06	0,00	
46 35 1 26 1	9	9	0	5	1	GEÇİCİ PERSONEL	12.000,00	0,00	0,00	12.000,00	10.759,09	0,00	1.240,91	0,00	
46 35 1 26 1	9	9	0	5	2	SOSYAL GÜVENLİK KURUMLARINA DEVLET PRİMİ GİDERLERİ	32.900.000	0,00	500,00	33.400,00	32.463,74	0,00	936,26	0,00	
46 35 1 26 1	9	9	0	5	2	MEMURLAR	9.107.300.000	0,00	6.038.840,45	706.840,45	14.413.930,00	12.748.991,46	1.670.308,54	0,00	
46 35 1 26 1	9	9	0	5	3	MAL VE HİZMET ALIM GİDERLERİ	11.000,00	0,00	4.504,23	6.495,77	6.495,77	6.495,77	0,00	0,82	0,00
46 35 1 26 1	9	9	0	5	3	TÜKETİME YÖNELİK MAL VE MALZEME ALIMLARI	5.300,00	0,00	0,00	5.300,00	5.300,00	5.300,00	0,00	0,00	0,00
46 35 1 26 1	9	9	0	5	3	YOLLUKLAR	77.000,00	0,00	35.191,42	41.808,58	38.882,30	38.882,30	0,00	2.926,28	0,00
46 35 1 26 1	9	9	0	5	3	HİZMET ALIMLARI	9.000.000,00	0,00	6.038.840,45	652.800,00	14.566.040,45	12.698.659,01	12.698.659,01	1.667.381,44	0,00
46 35 1 26 1	9	9	0	5	3	TEMSİL VE TANITMA GİDERLERİ	14.000,00	0,00	9.044,80	9.044,80	9.044,80	9.044,80	0,00	0,00	0,00
46 35 1 26 1	9	9	0	5	3	MENKUL MAL GAYRİMADDİ HAK ALIM, BAKIM VE ONARIM GİDERLERİ	55.588.000,00	0,00	11.998.674,00	2.092.220,00	64.937.654,00	59.201.225,65	59.201.225,65	5.746.178,55	0,00
46 35 1 30 5	9					<b>ÇEVRE KORUMA VE KONTROL DAİRESİ BAŞKANLIĞI</b>	49.170.000,00	0,00	11.079.524,00	1.807.070,00	58.438.454,00	53.534.294,23	53.534.294,23	4.904.159,77	0,00
46 35 1 30 5	9					SINIFLANDIRILMAYAN GİRMEYEN ÇEVRE KORUMA HİZMETLERİ	49.170.000,00	0,00	11.079.524,00	1.807.070,00	58.438.454,00	53.534.294,23	53.534.294,23	4.904.159,77	0,00
46 35 1 30 5	9					SINIFLANDIRILMAYAN GİRMEYEN ÇEVRE KORUMA HİZMETLERİ	49.170.000,00	0,00	11.079.524,00	1.807.070,00	58.438.454,00	53.534.294,23	53.534.294,23	4.904.159,77	0,00
46 35 1 30 5	9					HAVA KİRLİLİĞİ ÖLÇÜMLERİNİN YAPILMASI VE ÖLÇÜM AĞININ GELİŞTİRİLMESİ	624.250,00	0,00	0,00	337.600,00	286.650,00	243.746,70	42.903,30	0,00	
46 35 1 30 5	9					MAHALLİ İDARELER	624.250,00	0,00	0,00	337.600,00	286.650,00	243.746,70	42.903,30	0,00	
46 35 1 30 5	9					MAL VE HİZMET ALIM GİDERLERİ	204.250,00	0,00	0,00	39.600,00	164.650,00	122.643,30	42.006,70	0,00	
46 35 1 30 5	9					7 MENKUL MAL GAYRİMADDİ HAK ALIM, BAKIM VE ONARIM GİDERLERİ	204.250,00	0,00	0,00	39.600,00	164.650,00	122.643,30	42.006,70	0,00	
46 35 1 30 5	9					SERMAYE GİDERLERİ	420.000,00	0,00	298.000,00	298.000,00	122.000,00	121.103,40	886,60	0,00	
46 35 1 30 5	9					1 MAMUL MAL ALIMLARI	420.000,00	0,00	298.000,00	298.000,00	122.000,00	121.103,40	886,60	0,00	
46 35 1 30 5	9					İZMİR TUGAYI GÜBÜTÜ EYLEM PLANLARININ OLUŞTURULMASI	0,00	0,00	0,00	0,00	0,00	0,00	0,00	0,00	
46 35 1 30 5	9					MAHALLİ İDARELER	0,00	0,00	0,00	0,00	0,00	0,00	0,00	0,00	
46 35 1 30 5	9					MAL VE HİZMET ALIM GİDERLERİ	0,00	0,00	0,00	0,00	0,00	0,00	0,00	0,00	
46 35 1 30 5	9					HİZMET ALIMLARI	0,00	0,00	0,00	0,00	0,00	0,00	0,00	0,00	
46 35 1 30 5	9					KÖRFEZ TEKNİK (ÇÖP TEKNİK) ALIMI	6.000.000,00	0,00	1.942.000,00	0,00	7.942.000,00	7.941.509,27	490,73	0,00	
46 35 1 30 5	9					MAHALLİ İDARELER	6.000.000,00	0,00	1.942.000,00	0,00	7.942.000,00	7.941.509,27	490,73	0,00	
46 35 1 30 5	9					GAYRİMENKUL GİDERLERİ	6.000.000,00	0,00	1.942.000,00	0,00	7.942.000,00	7.941.509,27	490,73	0,00	
46 35 1 30 5	9					6 GAYRİMENKUL ALIMI VE KAMULAŞTIRMASI	6.000.000,00	0,00	1.942.000,00	0,00	7.942.000,00	7.941.509,27	490,73	0,00	
46 35 1 30 5	9					KÖRFEZ SU KALİTESİNİN İZLENMESİ	14.000,00	0,00	0,00	14.000,00	0,00	0,00	0,00	0,00	
46 35 1 30 5	9					MAHALLİ İDARELER	14.000,00	0,00	0,00	14.000,00	0,00	0,00	0,00	0,00	
46 35 1 30 5	9					MAL VE HİZMET ALIM GİDERLERİ	14.000,00	0,00	0,00	14.000,00	0,00	0,00	0,00	0,00	
46 35 1 30 5	9					HİZMET ALIMLARI	14.000,00	0,00	0,00	14.000,00	0,00	0,00	0,00	0,00	
46 35 1 30 5	9					HAŞERELERİN ÜREME ALANLARINI PERİYODİK OLARAK KONTROL ETMEK VE İLAÇLAMA YAPMAK	24.827.500,00	0,00	7.777.970,00	0,00	32.605.470,00	31.377.882,58	1.227.487,42	0,00	
46 35 1 30 5	9					MAHALLİ İDARELER	24.827.500,00	0,00	7.777.970,00	0,00	32.605.470,00	31.377.882,58	1.227.487,42	0,00	
46 35 1 30 5	9					MAL VE HİZMET ALIM GİDERLERİ	24.242.500,00	0,00	7.677.970,00	0,00	31.920.470,00	30.914.471,76	1.005.998,24	0,00	
46 35 1 30 5	9					2 TÜKETİME YÖNELİK MAL VE MALZEME ALIMLARI	9.000.000,00	0,00	2.834.570,00	0,00	11.834.570,00	10.834.086,20	1.000.483,80	0,00	
46 35 1 30 5	9					HİZMET ALIMLARI	15.232.000,00	0,00	4.863.300,00	0,00	20.095.300,00	20.094.990,60	309,40	0,00	
46 35 1 30 5	9					7 MENKUL MAL GAYRİMADDİ HAK ALIM, BAKIM VE ONARIM GİDERLERİ	10.500,00	0,00	0,00	0,00	10.500,00	5.394,96	5.105,04	0,00	
46 35 1 30 5	9					SERMAYE GİDERLERİ	585.000,00	0,00	100.000,00	0,00	685.000,00	463.410,82	221.589,18	0,00	
46 35 1 30 5	9					1 MAMUL MAL ALIMLARI	85.000,00	0,00	0,00	0,00	85.000,00	63.626,82	21.373,18	0,00	
46 35 1 30 5	9					GAYRİMENKUL SERMAYE ÜRETİM GİDERLERİ	500.000,00	0,00	100.000,00	0,00	600.000,00	399.784,00	200.216,00	0,00	
46 35 1 30 5	9					SAĞLIKLI KENTLER PROJESİ	1.397.000,00	0,00	54.900,00	104.300,00	1.947.600,00	1.136.977,50	810.622,50	0,00	
46 35 1 30 5	9					MAHALLİ İDARELER	1.397.000,00	0,00	54.900,00	104.300,00	1.947.600,00	1.136.977,50	810.622,50	0,00	
46 35 1 30 5	9					PERSONEL GİDERLERİ	563.000,00	0,00	7.900,00	5.000,00	565.900,00	558.194,04	7.705,96	0,00	
46 35 1 30 5	9					1 MEMURLAR	563.000,00	0,00	7.900,00	5.000,00	565.900,00	558.194,04	7.705,96	0,00	
46 35 1 30 5	9					SOSYAL GÜVENLİK KURUMLARINA DEVLET PRİMİ GİDERLERİ	81.000,00	0,00	4.000,00	0,00	85.000,00	83.610,06	1.389,94	0,00	
46 35 1 30 5	9					1 MEMURLAR	81.000,00	0,00	4.000,00	0,00	85.000,00	83.610,06	1.389,94	0,00	
46 35 1 30 5	9					MAL VE HİZMET ALIM GİDERLERİ	361.000,00	0,00	40.000,00	99.300,00	302.100,00	162.078,10	140.021,90	0,00	
46 35 1 30 5	9					2 TÜKETİME YÖNELİK MAL VE MALZEME ALIMLARI	38.000,00	0,00	0,00	30.000,00	8.000,00	1.040,00	6.960,00	0,00	
46 35 1 30 5	9					3 YOLLUKLAR	30.000,00	0,00	0,00	30.000,00	14.115,85	14.115,85	15.884,15	0,00	
46 35 1 30 5	9					GÖRME GİDERLERİ	1.000,00	0,00	0,00	0,00	1.000,00	99,18	960,82	0,00	
46 35 1 30 5	9					HİZMET ALIMLARI	169.400,00	0,00	57.300,00	112.100,00	112.100,00	54.756,73	57.343,27	0,00	
46 35 1 30 5	9					6 TEMSİL VE TANITMA GİDERLERİ	95.000,00	0,00	40.000,00	0,00	135.000,00	81.975,60	53.024,40	0,00	
46 35 1 30 5	9					7 MENKUL MAL GAYRİMADDİ HAK ALIM, BAKIM VE ONARIM GİDERLERİ	27.000,00	0,00	0,00	12.000,00	15.000,00	10.150,74	4.849,26	0,00	
46 35 1 30 5	9					GAYRİMENKUL MAL BAKIM VE ONARIM GİDERLERİ	1.000,00	0,00	0,00	0,00	1.000,00	0,00	1.000,00	0,00	
46 35 1 30 5	9					3 CARİ TRANSFERLER	391.600,00	0,00	3.000,00	0,00	394.600,00	332.995,30	61.604,70	0,00	
46 35 1 30 5	9					KAR AMACI GÜTMİYEN KURULUŞLARA YAPILAN TRANSFERLER	391.600,00	0,00	3.000,00	0,00	394.600,00	332.995,30	61.604,70	0,00	
46 35 1 30 5	9					ÇEVRE KORUMA VE KONTROL HİZMETLERİNİN GELİŞTİRİLMESİ	14.919.250,00	0,00	1.298.654,00	1.290.970,00	14.926.934,00	11.700.245,65	3.226.688,35	0,00	
46 35 1 30 5	9					MAHALLİ İDARELER	14.919.250,00	0,00	1.298.654,00	1.290.970,00	14.926.934,00	11.700.245,65	3.226.688,35	0,00	

BÜTÇE GİDERLERİ KESİN HESAP CETVELİ (b)

Kurumu : İZMİR BÜYÜKŞEHİR BELEDİYESİ  
Yılı : 2017

KURUMSAL SINIFLANDIRMA	FONKSİYON SINIFLANDIRMA	FİN. TİPİ	EKO. SINIF	AÇIKLAMA	GEÇEN YILDAN DEVREDEN ÖDENEK	BÜTÇE İLE VERİLEN ÖDENEK	EK VE OLAĞAN ÜSTÜ VERİLEN ÖDENEK	AKTARIMLA EKLENEN (+)	AKTARIMLA DÜŞÜLEN (-)	NET BÜTÇE ÖDENEĞİ	BÜTÇE GİDERİ	ÖDENEK ÜSTÜ HARCAMA	İPTAL EDİLEN ÖDENEK	SONRAKİ YILA DEVREDEN ÖDENEK
46 35 1 30 5 9 9 323 5	1	PERSONEL GİDERLERİ	0,00	4.023.150,00	0,00	509.054,00	2.150,00	4.445.519,17	4.445.519,17	4.445.519,17	0,00	84.534,83	0,00	
46 35 1 30 5 9 9 323 5	1	MEMURLAR	0,00	2.298.150,00	0,00	284.050,00	2.150,00	2.536.811,05	2.536.811,05	2.536.811,05	0,00	3.238,95	0,00	
46 35 1 30 5 9 9 323 5	1	SÖZLEŞMELİ PERSONEL	0,00	857.000,00	0,00	119.400,00	0,00	976.400,00	976.400,00	976.400,00	0,00	5.492,45	0,00	
46 35 1 30 5 9 9 323 5	1	İŞÇİLER	0,00	171.000,00	0,00	145.604,00	0,00	886.604,00	886.604,00	886.604,00	0,00	40.474,02	0,00	
46 35 1 30 5 9 9 323 5	1	GEÇİCİ PERSONEL	0,00	747.000,00	0,00	0,00	0,00	91.670,59	91.670,59	91.670,59	0,00	35.329,41	0,00	
46 35 1 30 5 9 9 323 5	2	SOSYAL GÜVENLİK KURUMLARINA DEVLET PRİMİ GİDERLERİ	0,00	550.000,00	0,00	98.000,00	0,00	642.587,22	642.587,22	642.587,22	0,00	5.412,78	0,00	
46 35 1 30 5 9 9 323 5	2	MEMURLAR	0,00	317.000,00	0,00	42.000,00	0,00	356.366,86	356.366,86	356.366,86	0,00	2.633,14	0,00	
46 35 1 30 5 9 9 323 5	2	SÖZLEŞMELİ PERSONEL	0,00	142.000,00	0,00	19.600,00	0,00	160.770,27	160.770,27	160.770,27	0,00	1.429,73	0,00	
46 35 1 30 5 9 9 323 5	3	İŞÇİLER	0,00	91.000,00	0,00	36.400,00	0,00	126.050,09	126.050,09	126.050,09	0,00	1.349,51	0,00	
46 35 1 30 5 9 9 323 5	3	MAL VE HİZMET ALIM GİDERLERİ	0,00	71.92.400,00	0,00	606.600,00	962.750,00	6.506.639,19	6.506.639,19	6.506.639,19	0,00	329.610,81	0,00	
46 35 1 30 5 9 9 323 5	3	TÜKETİMEYÖNELİK MAL VE MALZEME ALIMLARI	0,00	146.600,00	0,00	15.000,00	54.500,00	107.100,00	107.100,00	107.100,00	0,00	24.436,65	0,00	
46 35 1 30 5 9 9 323 5	3	YOLLUKLAR	0,00	22.500,00	0,00	7.200,00	0,00	13.136,52	13.136,52	13.136,52	0,00	16.563,48	0,00	
46 35 1 30 5 9 9 323 5	4	GÖREVE GİDERLERİ	0,00	42.000,00	0,00	444.000,00	0,00	446.655,26	446.655,26	446.655,26	0,00	39.344,74	0,00	
46 35 1 30 5 9 9 323 5	5	HİZMET ALIMLARI	0,00	6.771.550,00	0,00	42.000,00	870.250,00	5.943.300,00	5.780.312,30	5.780.312,30	0,00	162.987,70	0,00	
46 35 1 30 5 9 9 323 5	6	TEMSİL VE TANITMA GİDERLERİ	0,00	49.400,00	0,00	0,00	36.000,00	13.400,00	648,00	648,00	0,00	12.752,00	0,00	
46 35 1 30 5 9 9 323 5	7	MENKUL MAL GAYRİMADDİ HAK ALIM, BAKIM VE ONARIM GİDERLERİ	0,00	52.750,00	0,00	71.400,00	0,00	57.344,90	57.344,90	57.344,90	0,00	66.805,10	0,00	
46 35 1 30 5 9 9 323 5	8	GAYRİMENKUL MAL BAKIM VE ONARIM GİDERLERİ	0,00	102.600,00	0,00	27.000,00	0,00	125.878,86	125.878,86	125.878,86	0,00	3.721,14	0,00	
46 35 1 30 5 9 9 323 5	9	TEDAVİ VE CEHAZE GİDERLERİ	0,00	5.000,00	0,00	0,00	2.000,00	3.000,00	0,00	3.000,00	0,00	3.000,00	0,00	
46 35 1 30 5 9 9 323 5	5	CARİ TRANSFERLER	0,00	2.776.200,00	0,00	0,00	0,00	2.776.200,00	0,00	2.776.200,00	0,00	2.776.200,00	0,00	
46 35 1 30 5 9 9 323 5	5	KAR AMACI GÜTMEYEN KURULUŞLARA YAPILAN TRANSFERLER	0,00	2.776.200,00	0,00	0,00	0,00	2.776.200,00	0,00	2.776.200,00	0,00	2.776.200,00	0,00	
46 35 1 30 5 9 9 323 5	6	SERMAYE GİDERLERİ	0,00	377.500,00	0,00	85.000,00	326.070,00	105.500,07	105.500,07	105.500,07	0,00	30.529,93	0,00	
46 35 1 30 5 9 9 323 5	6	MANUL MAL ALIMLARI	0,00	7.000,00	0,00	50.000,00	1.000,00	42.960,07	42.960,07	42.960,07	0,00	13.939,93	0,00	
46 35 1 30 5 9 9 323 5	6	2 MENKUL SERMAYE ÜRETİM GİDERLERİ	0,00	10.500,00	0,00	0,00	10.500,00	0,00	0,00	0,00	0,00	0,00	0,00	
46 35 1 30 5 9 9 323 5	6	5 GAYRİMENKUL SERMAYE ÜRETİM GİDERLERİ	0,00	0,00	0,00	35.000,00	0,00	17.110,00	17.110,00	17.110,00	0,00	17.890,00	0,00	
46 35 1 30 5 9 9 323 5	6	6 MENKUL MALLARIN BÜYÜK ONARIM GİDERLERİ	0,00	360.000,00	0,00	45.430,00	314.570,00	45.430,00	45.430,00	45.430,00	0,00	17.890,00	0,00	
46 35 1 30 5 9 9 329 5	6	RUHSAT VE DENETİM HİZMETLERİNİN GELİŞTİRİLMESİ	0,00	1.348.000,00	0,00	2.100,00	20.200,00	1.325.900,00	1.134.032,53	1.134.032,53	0,00	195.867,47	0,00	
46 35 1 30 5 9 9 329 5	6	MAHALLİ İDARELER	0,00	1.348.000,00	0,00	2.100,00	20.200,00	1.325.900,00	1.134.032,53	1.134.032,53	0,00	195.867,47	0,00	
46 35 1 30 5 9 9 329 5	1	PERSONEL GİDERLERİ	0,00	1.142.000,00	0,00	0,00	18.100,00	1.128.900,00	986.443,79	986.443,79	0,00	137.456,21	0,00	
46 35 1 30 5 9 9 329 5	1	MEMURLAR	0,00	1.110.000,00	0,00	0,00	17.100,00	1.092.900,00	970.158,36	970.158,36	0,00	122.741,64	0,00	
46 35 1 30 5 9 9 329 5	1	GEÇİCİ PERSONEL	0,00	32.000,00	0,00	0,00	1.000,00	31.000,00	16.285,43	16.285,43	0,00	14.714,57	0,00	
46 35 1 30 5 9 9 329 5	2	SOSYAL GÜVENLİK KURUMLARINA DEVLET PRİMİ GİDERLERİ	0,00	153.000,00	0,00	0,00	0,00	153.000,00	131.959,88	131.959,88	0,00	21.040,12	0,00	
46 35 1 30 5 9 9 329 5	2	MEMURLAR	0,00	53.000,00	0,00	0,00	0,00	53.000,00	131.959,88	131.959,88	0,00	21.040,12	0,00	
46 35 1 30 5 9 9 329 5	3	MAL VE HİZMET ALIM GİDERLERİ	0,00	53.000,00	0,00	2.100,00	2.100,00	53.000,00	15.628,86	15.628,86	0,00	37.371,14	0,00	
46 35 1 30 5 9 9 329 5	3	TÜKETİMEYÖNELİK MAL VE MALZEME ALIMLARI	0,00	10.000,00	0,00	500,00	500,00	10.000,00	7.181,25	7.181,25	0,00	2.818,75	0,00	
46 35 1 30 5 9 9 329 5	3	YOLLUKLAR	0,00	11.700,00	0,00	1.000,00	1.000,00	11.700,00	5.622,53	5.622,53	0,00	6.077,47	0,00	
46 35 1 30 5 9 9 329 5	3	GÖREVE GİDERLERİ	0,00	11.250,00	0,00	600,00	0,00	11.850,00	1.654,08	1.654,08	0,00	10.195,92	0,00	
46 35 1 30 5 9 9 329 5	3	HİZMET ALIMLARI	0,00	7.450,00	0,00	0,00	600,00	7.450,00	590,00	590,00	0,00	6.860,00	0,00	
46 35 1 30 5 9 9 329 5	3	TEMSİL VE TANITMA GİDERLERİ	0,00	12.600,00	0,00	0,00	0,00	12.600,00	581,00	581,00	0,00	11.419,00	0,00	
46 35 1 30 5 9 9 829 5	3	TEMİZ ENERJİ ÜRETİM ALANI VE EKOLOJİK EV PROJESİ	0,00	40.000,00	0,00	0,00	40.000,00	0,00	0,00	0,00	0,00	0,00	0,00	
46 35 1 30 5 9 9 829 5	3	MAHALLİ İDARELER	0,00	40.000,00	0,00	0,00	40.000,00	0,00	0,00	0,00	0,00	0,00	0,00	0,00
46 35 1 30 5 9 9 829 5	3	MAL VE HİZMET ALIM GİDERLERİ	0,00	40.000,00	0,00	0,00	40.000,00	0,00	0,00	0,00	0,00	0,00	0,00	0,00
46 35 1 30 5 9 9 829 5	3	TÜKETİMEYÖNELİK MAL VE MALZEME ALIMLARI	0,00	5.000,00	0,00	0,00	5.000,00	0,00	0,00	0,00	0,00	0,00	0,00	0,00
46 35 1 30 5 9 9 829 5	3	YOLLUKLAR	0,00	15.000,00	0,00	0,00	15.000,00	0,00	0,00	0,00	0,00	0,00	0,00	0,00
46 35 1 30 5 9 9 829 5	3	TEMSİL VE TANITMA GİDERLERİ	0,00	20.000,00	0,00	0,00	20.000,00	0,00	0,00	0,00	0,00	0,00	0,00	0,00
46 35 1 30 7 4 0 0 0	3	SAĞLIK HİZMETLERİ	0,00	6.418.000,00	0,00	323.150,00	232.150,00	6.566.981,22	6.566.981,22	6.566.981,22	0,00	842.018,78	0,00	
46 35 1 30 7 4 0 0 0	4	HALKSAGIĞI HİZMETLERİ	0,00	465.000,00	0,00	26.100,00	0,00	491.100,00	421.264,38	421.264,38	0,00	69.835,62	0,00	
46 35 1 30 7 4 0 0 0	4	HALKSAGIĞI HİZMETLERİ	0,00	465.000,00	0,00	26.100,00	0,00	491.100,00	421.264,38	421.264,38	0,00	69.835,62	0,00	
46 35 1 30 7 4 0 0 0	5	MAHALLİ İDARELER	0,00	347.000,00	0,00	22.100,00	0,00	369.100,00	360.677,88	360.677,88	0,00	8.422,12	0,00	
46 35 1 30 7 4 0 0 0	5	PERSONEL GİDERLERİ	0,00	347.000,00	0,00	22.100,00	0,00	369.100,00	360.677,88	360.677,88	0,00	8.422,12	0,00	
46 35 1 30 7 4 0 0 0	5	SOSYAL GÜVENLİK KURUMLARINA DEVLET PRİMİ GİDERLERİ	0,00	59.000,00	0,00	4.000,00	0,00	63.000,00	60.388,26	60.388,26	0,00	2.611,74	0,00	
46 35 1 30 7 4 0 0 0	5	MEMURLAR	0,00	56.000,00	0,00	4.000,00	0,00	60.000,00	58,24	58,24	0,00	2.611,74	0,00	
46 35 1 30 7 4 0 0 0	5	MAL VE HİZMET ALIM GİDERLERİ	0,00	56.000,00	0,00	0,00	0,00	56.000,00	198,24	198,24	0,00	55.601,76	0,00	
46 35 1 30 7 4 0 0 0	5	TÜKETİMEYÖNELİK MAL VE MALZEME ALIMLARI	0,00	21.000,00	0,00	0,00	0,00	21.000,00	0,00	0,00	0,00	21.000,00	0,00	
46 35 1 30 7 4 0 0 0	5	YOLLUKLAR	0,00	5.000,00	0,00	0,00	0,00	5.000,00	0,00	0,00	0,00	5.000,00	0,00	
46 35 1 30 7 4 0 0 0	5	GÖREVE GİDERLERİ	0,00	3.000,00	0,00	0,00	0,00	3.000,00	198,24	198,24	0,00	2.801,76	0,00	
46 35 1 30 7 4 0 0 0	5	HİZMET ALIMLARI	0,00	17.000,00	0,00	0,00	0,00	17.000,00	0,00	0,00	0,00	17.000,00	0,00	
46 35 1 30 7 4 0 0 0	5	TEMSİL VE TANITMA GİDERLERİ	0,00	3.000,00	0,00	0,00	0,00	3.000,00	0,00	0,00	0,00	3.000,00	0,00	
46 35 1 30 7 4 0 0 0	5	7 MENKUL MAL GAYRİMADDİ HAK ALIM, BAKIM VE ONARIM GİDERLERİ	0,00	7.000,00	0,00	0,00	0,00	7.000,00	0,00	0,00	0,00	7.000,00	0,00	



BÜTÇE GİDERLERİ KESİN HESAP CETVELİ ( ₺ )

KURUMSAL SINIFLANDIRMA	FONKSİYON SINIFLANDIRMA	FİN. TİPİ	EGO. SINIF	AÇIKLAMA	GEÇEN YILDAN DEVREDEN ÖDENEK	BÜTÇE İLE VERİLEN ÖDENEK	EK VE OLANAN ÜSTÜ VERİLEN ÖDENEK	AKTARIMAYLA EKLENEN (+)	AKTARIMAYLA DÜŞÜLEN (-)	NET BÜTÇE ÖDENEĞİ	BÜTÇE GİDERİ	ÖDENEK BÜTÇE GİDERİ	ÖDENEK ÜSTÜ HARCAMA	İPTAL EDİLEN ÖDENEK	SONRAKI YILA DEVREDEN ÖDENEK
46 35 1 30 7 4 0 0 5	0	0	6	SERMAYE GİDERLERİ	0,00	3,000,00	0,00	0,00	0,00	3,000,00	0,00	0,00	0,00	0,00	0,00
46 35 1 30 7 4 0 0 5	0	0	6	MAMUL MAL ALIMLARI	0,00	0,00	0,00	0,00	0,00	0,00	0,00	0,00	0,00	3,000,00	0,00
46 35 1 30 7 9 0 0 5	0	0	6	SİNİGLANDIRMA YA GİRMEYEN SAĞLIK HİZMETLERİ	0,00	5,953,000,00	0,00	297,050,00	232,150,00	6,017,900,00	5,245,716,84	5,245,716,84	0,00	772,183,16	0,00
46 35 1 30 7 9 0 0 5	0	0	6	SİNİGLANDIRMA YA GİRMEYEN SAĞLIK HİZMETLERİ	0,00	5,953,000,00	0,00	297,050,00	232,150,00	6,017,900,00	5,245,716,84	5,245,716,84	0,00	772,183,16	0,00
46 35 1 30 7 9 328	5	328	5	VETERİNERLİK HİZMETLERİNİN GELİŞTİRİLMESİ	0,00	5,953,000,00	0,00	297,050,00	232,150,00	6,017,900,00	5,245,716,84	5,245,716,84	0,00	772,183,16	0,00
46 35 1 30 7 9 328 5	328	5	1	MAHALLİ İDARELER	0,00	1,041,500,00	0,00	0,00	0,00	1,041,500,00	918,536,97	918,536,97	0,00	89,963,03	0,00
46 35 1 30 7 9 328 5	328	5	1	PERSONEL GİDERLERİ	0,00	1,041,500,00	0,00	0,00	0,00	1,041,500,00	918,536,97	918,536,97	0,00	89,963,03	0,00
46 35 1 30 7 9 328 5	328	5	1	1 MEMURLAR	0,00	1,041,500,00	0,00	0,00	0,00	1,041,500,00	918,536,97	918,536,97	0,00	89,963,03	0,00
46 35 1 30 7 9 328 5	328	5	1	4 GEÇİCİ PERSONEL	0,00	31,000,00	0,00	0,00	0,00	31,000,00	0,00	0,00	0,00	0,00	0,00
46 35 1 30 7 9 328 5	328	5	2	SOSYAL GÜVENLİK KURUMLARINA DEVLET PRİMİ GİDERLERİ	0,00	150,000,00	0,00	0,00	0,00	150,000,00	131,516,70	131,516,70	0,00	18,483,30	0,00
46 35 1 30 7 9 328 5	328	5	2	1 MEMURLAR	0,00	150,000,00	0,00	0,00	0,00	150,000,00	131,516,70	131,516,70	0,00	18,483,30	0,00
46 35 1 30 7 9 328 5	328	5	3	MAL VE HİZMET ALIMI GİDERLERİ	0,00	4,222,500,00	0,00	292,600,00	103,550,00	4,411,550,00	4,085,092,69	4,085,092,69	0,00	326,457,31	0,00
46 35 1 30 7 9 328 5	328	5	3	2 TÜKETİME YÖNELİK MAL VE MALZEME ALIMLARI	0,00	1,544,950,00	0,00	180,000,00	91,000,00	1,633,950,00	1,414,676,13	1,414,676,13	0,00	219,273,87	0,00
46 35 1 30 7 9 328 5	328	5	3	3 YOLLUKLAR	0,00	940,000,00	0,00	2,000,00	0,00	940,000,00	1,767,97	1,767,97	0,00	7,832,03	0,00
46 35 1 30 7 9 328 5	328	5	3	4 GÖREV GİDERLERİ	0,00	1,000,00	0,00	0,00	0,00	1,000,00	1,387,68	1,387,68	0,00	1,612,32	0,00
46 35 1 30 7 9 328 5	328	5	3	5 HİZMET ALIMLARI	0,00	2,444,250,00	0,00	90,000,00	0,00	2,534,250,00	2,478,497,86	2,478,497,86	0,00	55,752,14	0,00
46 35 1 30 7 9 328 5	328	5	3	6 TEMSİL VETANİTMA GİDERLERİ	0,00	2,000,00	0,00	15,600,00	0,00	17,600,00	5,754,50	5,754,50	0,00	11,845,50	0,00
46 35 1 30 7 9 328 5	328	5	3	7 MENKUL MAL GAYRİMADDİ HAK ALIM, BAKIM VE ONARIM GİDERLERİ	0,00	143,900,00	0,00	5,000,00	2,550,00	146,350,00	128,980,08	128,980,08	0,00	17,369,92	0,00
46 35 1 30 7 9 328 5	328	5	3	8 GAYRİMENKUL MAL BAKIM VE ONARIM GİDERLERİ	0,00	77,000,00	0,00	0,00	10,000,00	67,000,00	54,028,47	54,028,47	0,00	12,971,53	0,00
46 35 1 30 7 9 328 5	328	5	5	CARI TRANSFERLER	0,00	0,00	0,00	4,450,00	0,00	4,450,00	2,185,48	2,185,48	0,00	2,264,52	0,00
46 35 1 30 7 9 328 5	328	5	5	1 GÖREV ZARARLARI	0,00	0,00	0,00	4,450,00	0,00	4,450,00	2,185,48	2,185,48	0,00	2,264,52	0,00
46 35 1 30 7 9 328 5	328	5	6	SERMAYE GİDERLERİ	0,00	539,000,00	0,00	0,00	95,600,00	443,400,00	108,385,00	108,385,00	0,00	335,015,00	0,00
46 35 1 30 7 9 328 5	328	5	6	1 MAHUL MAL ALIMLARI	0,00	469,000,00	0,00	0,00	95,600,00	373,400,00	61,244,00	61,244,00	0,00	312,156,00	0,00
46 35 1 30 7 9 328 5	328	5	6	5 GAYRİMENKUL SERMAYE ÜRETİM GİDERLERİ	0,00	70,000,00	0,00	0,00	0,00	70,000,00	47,141,00	47,141,00	0,00	22,859,00	0,00
46 35 1 31 1				<b>EMİLAK YÖNETİMİ DAİRESİ BAŞKANLIĞI</b>	<b>0,00</b>	<b>231,898,000,00</b>	<b>0,00</b>	<b>7,470,360,41</b>	<b>65,185,860,41</b>	<b>174,182,500,00</b>	<b>161,990,749,73</b>	<b>161,990,749,73</b>	<b>0,00</b>	<b>12,191,750,27</b>	<b>0,00</b>
46 35 1 31 1				<b>GENEL KAMU HİZMETLERİ</b>	<b>0,00</b>	<b>231,898,000,00</b>	<b>0,00</b>	<b>7,470,360,41</b>	<b>65,185,860,41</b>	<b>174,182,500,00</b>	<b>161,990,749,73</b>	<b>161,990,749,73</b>	<b>0,00</b>	<b>12,191,750,27</b>	<b>0,00</b>
46 35 1 31 1 3				<b>DİĞER GENEL HİZMETLER</b>	<b>0,00</b>	<b>231,898,000,00</b>	<b>0,00</b>	<b>7,470,360,41</b>	<b>65,185,860,41</b>	<b>174,182,500,00</b>	<b>161,990,749,73</b>	<b>161,990,749,73</b>	<b>0,00</b>	<b>12,191,750,27</b>	<b>0,00</b>
46 35 1 31 1 3 9				<b>0</b>	<b>0,00</b>	<b>231,898,000,00</b>	<b>0,00</b>	<b>7,470,360,41</b>	<b>65,185,860,41</b>	<b>174,182,500,00</b>	<b>161,990,749,73</b>	<b>161,990,749,73</b>	<b>0,00</b>	<b>12,191,750,27</b>	<b>0,00</b>
46 35 1 31 1 3 9 0				<b>0</b>	<b>0,00</b>	<b>20,967,000,00</b>	<b>0,00</b>	<b>1,919,800,00</b>	<b>4,235,300,00</b>	<b>18,651,500,00</b>	<b>17,156,993,45</b>	<b>17,156,993,45</b>	<b>0,00</b>	<b>1,494,506,55</b>	<b>0,00</b>
46 35 1 31 1 3 9 0 5				<b>0</b>	<b>0,00</b>	<b>20,967,000,00</b>	<b>0,00</b>	<b>1,919,800,00</b>	<b>4,235,300,00</b>	<b>18,651,500,00</b>	<b>17,156,993,45</b>	<b>17,156,993,45</b>	<b>0,00</b>	<b>1,494,506,55</b>	<b>0,00</b>
46 35 1 31 1 3 9 0 5 1				<b>0</b>	<b>0,00</b>	<b>3,523,200,00</b>	<b>0,00</b>	<b>224,100,00</b>	<b>9,200,00</b>	<b>3,747,300,00</b>	<b>3,635,148,19</b>	<b>3,635,148,19</b>	<b>0,00</b>	<b>102,851,81</b>	<b>0,00</b>
46 35 1 31 1 3 9 0 5 1 1				<b>0</b>	<b>0,00</b>	<b>2,960,500,00</b>	<b>0,00</b>	<b>210,700,00</b>	<b>9,200,00</b>	<b>3,170,700,00</b>	<b>3,114,660,83</b>	<b>3,114,660,83</b>	<b>0,00</b>	<b>47,339,17</b>	<b>0,00</b>
46 35 1 31 1 3 9 0 5 1 2				<b>0</b>	<b>0,00</b>	<b>468,000,00</b>	<b>0,00</b>	<b>7,900,00</b>	<b>0,00</b>	<b>475,900,00</b>	<b>440,596,87</b>	<b>440,596,87</b>	<b>0,00</b>	<b>35,301,51</b>	<b>0,00</b>
46 35 1 31 1 3 9 0 5 1 2 1				<b>0</b>	<b>0,00</b>	<b>94,700,00</b>	<b>0,00</b>	<b>5,500,00</b>	<b>0,00</b>	<b>100,200,00</b>	<b>79,888,49</b>	<b>79,888,49</b>	<b>0,00</b>	<b>20,311,51</b>	<b>0,00</b>
46 35 1 31 1 3 9 0 5 1 2 2				<b>0</b>	<b>0,00</b>	<b>453,300,00</b>	<b>0,00</b>	<b>15,000,00</b>	<b>0,00</b>	<b>468,300,00</b>	<b>456,569,00</b>	<b>456,569,00</b>	<b>0,00</b>	<b>11,531,00</b>	<b>0,00</b>
46 35 1 31 1 3 9 0 5 1 2 2 1				<b>0</b>	<b>0,00</b>	<b>375,100,00</b>	<b>0,00</b>	<b>15,000,00</b>	<b>0,00</b>	<b>390,100,00</b>	<b>382,432,29</b>	<b>382,432,29</b>	<b>0,00</b>	<b>7,667,71</b>	<b>0,00</b>
46 35 1 31 1 3 9 0 5 1 2 2 2				<b>0</b>	<b>0,00</b>	<b>78,000,00</b>	<b>0,00</b>	<b>0,00</b>	<b>0,00</b>	<b>78,000,00</b>	<b>74,136,71</b>	<b>74,136,71</b>	<b>0,00</b>	<b>3,863,29</b>	<b>0,00</b>
46 35 1 31 1 3 9 0 5 1 2 2 2 1				<b>0</b>	<b>0,00</b>	<b>5,464,700,00</b>	<b>0,00</b>	<b>1,680,700,00</b>	<b>1,466,100,00</b>	<b>5,679,300,00</b>	<b>4,338,424,56</b>	<b>4,338,424,56</b>	<b>0,00</b>	<b>1,340,875,44</b>	<b>0,00</b>
46 35 1 31 1 3 9 0 5 1 2 2 2 2				<b>0</b>	<b>0,00</b>	<b>190,400,00</b>	<b>0,00</b>	<b>114,600,00</b>	<b>49,000,00</b>	<b>256,000,00</b>	<b>132,339,53</b>	<b>132,339,53</b>	<b>0,00</b>	<b>123,660,47</b>	<b>0,00</b>
46 35 1 31 1 3 9 0 5 1 2 2 2 2 1				<b>0</b>	<b>0,00</b>	<b>23,200,00</b>	<b>0,00</b>	<b>100,00</b>	<b>3,200,00</b>	<b>20,100,00</b>	<b>4,878,63</b>	<b>4,878,63</b>	<b>0,00</b>	<b>15,221,37</b>	<b>0,00</b>
46 35 1 31 1 3 9 0 5 1 2 2 2 2 1 1				<b>0</b>	<b>0,00</b>	<b>1,636,000,00</b>	<b>0,00</b>	<b>1,306,000,00</b>	<b>0,00</b>	<b>2,942,000,00</b>	<b>2,157,260,34</b>	<b>2,157,260,34</b>	<b>0,00</b>	<b>784,739,66</b>	<b>0,00</b>
46 35 1 31 1 3 9 0 5 1 2 2 2 2 1 2				<b>0</b>	<b>0,00</b>	<b>3,536,600,00</b>	<b>0,00</b>	<b>207,000,00</b>	<b>1,404,900,00</b>	<b>2,360,700,00</b>	<b>1,922,300,17</b>	<b>1,922,300,17</b>	<b>0,00</b>	<b>368,359,83</b>	<b>0,00</b>
46 35 1 31 1 3 9 0 5 1 2 2 2 2 1 3				<b>0</b>	<b>0,00</b>	<b>3,000,00</b>	<b>0,00</b>	<b>10,000,00</b>	<b>3,000,00</b>	<b>10,000,00</b>	<b>0,00</b>	<b>0,00</b>	<b>0,00</b>	<b>10,000,00</b>	<b>0,00</b>
46 35 1 31 1 3 9 0 5 1 2 2 2 2 1 3 1				<b>0</b>	<b>0,00</b>	<b>53,500,00</b>	<b>0,00</b>	<b>43,000,00</b>	<b>6,000,00</b>	<b>98,500,00</b>	<b>51,645,89</b>	<b>51,645,89</b>	<b>0,00</b>	<b>38,854,11</b>	<b>0,00</b>
46 35 1 31 1 3 9 0 5 1 2 2 2 2 1 3 2				<b>0</b>	<b>0,00</b>	<b>11,526,000,00</b>	<b>0,00</b>	<b>0,00</b>	<b>2,760,000,00</b>	<b>8,766,000,00</b>	<b>8,726,851,70</b>	<b>8,726,851,70</b>	<b>0,00</b>	<b>39,148,30</b>	<b>0,00</b>
46 35 1 31 1 3 9 0 5 1 2 2 2 2 1 3 3				<b>0</b>	<b>0,00</b>	<b>26,000,00</b>	<b>0,00</b>	<b>0,00</b>	<b>10,000,00</b>	<b>16,000,00</b>	<b>0,00</b>	<b>0,00</b>	<b>0,00</b>	<b>16,000,00</b>	<b>0,00</b>
46 35 1 31 1 3 9 0 5 1 2 2 2 2 1 3 4				<b>0</b>	<b>0,00</b>	<b>11,500,000,00</b>	<b>0,00</b>	<b>0,00</b>	<b>2,750,000,00</b>	<b>8,750,000,00</b>	<b>8,726,851,70</b>	<b>8,726,851,70</b>	<b>0,00</b>	<b>23,148,30</b>	<b>0,00</b>
46 35 1 31 1 3 9 0 5 1 2 2 2 2 1 3 4 1				<b>0</b>	<b>0,00</b>	<b>5,000,000,00</b>	<b>0,00</b>	<b>0,00</b>	<b>0,00</b>	<b>5,000,000,00</b>	<b>1,022,488,47</b>	<b>1,022,488,47</b>	<b>0,00</b>	<b>50,000,00</b>	<b>0,00</b>
46 35 1 31 1 3 9 0 5 1 2 2 2 2 1 3 4 2				<b>0</b>	<b>0,00</b>	<b>5,000,000,00</b>	<b>0,00</b>	<b>0,00</b>	<b>0,00</b>	<b>5,000,000,00</b>	<b>1,022,488,47</b>	<b>1,022,488,47</b>	<b>0,00</b>	<b>50,000,00</b>	<b>0,00</b>
46 35 1 31 1 3 9 0 5 1 2 2 2 2 1 3 4 3				<b>0</b>	<b>0,00</b>	<b>5,000,000,00</b>	<b>0,00</b>	<b>0,00</b>	<b>0,</b>						

## BÜTÇE GİDERLERİ KESİN HESAP CETVELİ (₺)

Kurumu : İZMİR BÜYÜKŞEHİR BELEDİYESİ  
Yılı : 2017

KURUMSAL SINIFLANDIRMA	FONKSİYON SINIFLANDIRMA	FIN. TİPİ	EKO. SINIF	AÇIKLAMA	GEÇEN YILDAN DEVREDEN ÖDENEK	BÜTÇE İLE VERİLEN ÖDENEK	EK VE OLANAN ÜSTÜ VERİLEN ÖDENEK	AKTARMAYLA EKLENEN (+)	AKTARMAYLA DÜŞÜLEN (-)	NET BÜTÇE ÖDENEĞİ	BÜTÇE GİDERİ	ÖDENEK ÜSTÜ HARCAMA	İPTAL EDİLEN ÖDENEK	SONRAKİ YILA DEVREDEN ÖDENEK
46 35 1 32 7				ESREPAŞA HASTANESİ BAŞHEKİMLİĞİ	0,00	58.433.000,00	0,00	2.402.050,00	1.062.950,00	59.770.100,00	53.298.467,71	0,00	6.471.632,29	0,00
46 35 1 32 7				SAĞLIK HİZMETLERİ	0,00	58.433.000,00	0,00	2.402.050,00	1.062.950,00	59.770.100,00	53.298.467,71	0,00	6.471.632,29	0,00
46 35 1 32 7				HASTANE İŞLERİ VE HİZMETLERİ	0,00	58.431.000,00	0,00	2.402.050,00	1.062.950,00	59.770.100,00	53.298.467,71	0,00	6.471.632,29	0,00
46 35 1 32 7				GENEL HASTANE HİZMETLERİ	0,00	58.431.000,00	0,00	2.402.050,00	1.062.950,00	59.770.100,00	53.298.467,71	0,00	6.471.632,29	0,00
46 35 1 32 7				OKUL VE MAHALLELERDE DİŞ VE SAĞLIK TARAMALARI	0,00	50.000,00	0,00	0,00	0,00	50.000,00	29.160,00	0,00	20.840,00	0,00
46 35 1 32 7				MAHALLI İDARELER	0,00	50.000,00	0,00	0,00	0,00	50.000,00	29.160,00	0,00	20.840,00	0,00
46 35 1 32 7				MAL VE HİZMET ALIM GİDERLERİ	0,00	50.000,00	0,00	0,00	0,00	50.000,00	29.160,00	0,00	20.840,00	0,00
46 35 1 32 7				TEMSİL VE TANITMA GİDERLERİ	0,00	50.000,00	0,00	0,00	0,00	50.000,00	29.160,00	0,00	20.840,00	0,00
46 35 1 32 7				HASTANE VE TANITMA GİDERLERİ	0,00	58.101.000,00	0,00	2.379.550,00	86.465,00	59.615.900,00	53.225.667,49	0,00	6.390.232,51	0,00
46 35 1 32 7				TEMSİL VE TANITMA GİDERLERİ	0,00	58.101.000,00	0,00	2.379.550,00	86.465,00	59.615.900,00	53.225.667,49	0,00	6.390.232,51	0,00
46 35 1 32 7				MAHALLI İDARELER	0,00	24.237.000,00	0,00	609.200,00	620.100,00	24.225.500,00	22.914.375,93	0,00	1.312.124,07	0,00
46 35 1 32 7				PERSONEL GİDERLERİ	0,00	20.055.000,00	0,00	602.000,00	477.000,00	19.578.000,00	18.573.845,09	0,00	1.004.154,91	0,00
46 35 1 32 7				1 MEMURLAR	0,00	3.283.200,00	0,00	0,00	0,00	3.283.200,00	3.851.997,70	0,00	33.202,30	0,00
46 35 1 32 7				2 SOZLEŞMELİ PERSONEL	0,00	488.000,00	0,00	0,00	0,00	488.000,00	235.797,04	0,00	22.561,50	0,00
46 35 1 32 7				3 İŞÇİLER	0,00	411.200,00	0,00	0,00	0,00	411.200,00	245.538,50	0,00	22.561,50	0,00
46 35 1 32 7				4 GEÇİCİ PERSONEL	0,00	0,00	0,00	0,00	0,00	0,00	0,00	0,00	0,00	0,00
46 35 1 32 7				5 DİĞER PERSONEL	0,00	0,00	0,00	7.200,00	0,00	7.200,00	7.197,60	0,00	2,40	0,00
46 35 1 32 7				2 SOSYAL GÜVENLİK KURUMLARINA DEVLET PRİMİ GİDERLERİ	0,00	3.394.500,00	0,00	98.000,00	0,00	3.492.500,00	3.203.188,96	0,00	289.311,04	0,00
46 35 1 32 7				1 MEMURLAR	0,00	2.849.000,00	0,00	0,00	0,00	2.849.000,00	2.600.069,09	0,00	248.930,91	0,00
46 35 1 32 7				2 SOZLEŞMELİ PERSONEL	0,00	480.000,00	0,00	98.000,00	0,00	578.000,00	576.962,99	0,00	1.037,01	0,00
46 35 1 32 7				3 İŞÇİLER	0,00	65.500,00	0,00	0,00	0,00	65.500,00	26.156,88	0,00	39.343,12	0,00
46 35 1 32 7				MAL VE HİZMET ALIM GİDERLERİ	0,00	28.889.200,00	0,00	1.305.850,00	234.550,00	30.050.500,00	25.681.905,09	0,00	4.368.594,91	0,00
46 35 1 32 7				TÜKETİME YÖNELİK MAL VE MALZEME ALIMLARI	0,00	11.578.800,00	0,00	788.500,00	186.400,00	12.150.600,00	8.920.065,71	0,00	3.230.534,29	0,00
46 35 1 32 7				3 YOLLUKLAR	0,00	25.000,00	0,00	0,00	0,00	25.000,00	24.392,97	0,00	17.007,03	0,00
46 35 1 32 7				4 GÖREV GİDERLERİ	0,00	50.000,00	0,00	12.750,00	0,00	62.750,00	31.958,10	0,00	30.791,90	0,00
46 35 1 32 7				5 HİZMET ALIMLARI	0,00	20.000,00	0,00	261.400,00	0,00	281.400,00	15.297.742,61	0,00	750.207,39	0,00
46 35 1 32 7				6 TEMSİL VE TANITMA GİDERLERİ	0,00	15.820.700,00	0,00	0,00	0,00	15.820.700,00	13.445.505,72	0,00	6.000,00	0,00
46 35 1 32 7				7 MENKUL MAL GAYRİMADDİ HAK ALIM, BAKIM VE ONARIM GİDERLERİ	0,00	1.285.000,00	0,00	346.200,00	0,00	1.631.200,00	1.345.505,72	0,00	285.694,28	0,00
46 35 1 32 7				8 GAYRİMENKUL MAL BAKIM VE ONARIM GİDERLERİ	0,00	100.000,00	0,00	0,00	0,00	100.000,00	55.689,28	0,00	44.310,72	0,00
46 35 1 32 7				9 TEDAVİ VE CENAZE GİDERLERİ	0,00	10.000,00	0,00	0,00	0,00	10.000,00	6.150,70	0,00	3.849,30	0,00
46 35 1 32 7				CARİ TRANSFERLER	0,00	25.000,00	0,00	0,00	0,00	25.000,00	15.081,96	0,00	9.918,04	0,00
46 35 1 32 7				5 GÖREV ZARARLARI	0,00	25.000,00	0,00	0,00	0,00	25.000,00	15.081,96	0,00	9.918,04	0,00
46 35 1 32 7				6 SERMAYE GİDERLERİ	0,00	1.584.500,00	0,00	276.500,00	10.000,00	1.821.500,00	1.411.515,55	0,00	409.984,45	0,00
46 35 1 32 7				1 İMAMUL MAL ALIMLARI	0,00	1.501.000,00	0,00	207.000,00	0,00	1.708.000,00	1.370.330,53	0,00	337.669,47	0,00
46 35 1 32 7				2 MENKUL SERMAYE ÜRETİM GİDERLERİ	0,00	5.000,00	0,00	0,00	0,00	5.000,00	0,00	0,00	5.000,00	0,00
46 35 1 32 7				3 GAYRİ MADDİ HAK ALIMLARI	0,00	43.500,00	0,00	12.500,00	10.000,00	46.000,00	3.320,00	0,00	42.680,00	0,00
46 35 1 32 7				6 GAYRİMENKUL SERMAYE ÜRETİM GİDERLERİ	0,00	5.000,00	0,00	35.000,00	0,00	40.000,00	30.650,00	0,00	14.350,00	0,00
46 35 1 32 7				7 GAYRİMENKUL BÜYÜK ONARIM GİDERLERİ	0,00	80.000,00	0,00	22.000,00	0,00	102.000,00	17.215,02	0,00	9.784,98	0,00
46 35 1 32 7				EVDE BAKIM HİZMETİ	0,00	80.000,00	0,00	0,00	0,00	80.000,00	0,00	0,00	80.000,00	0,00
46 35 1 32 7				MAHALLI İDARELER	0,00	80.000,00	0,00	0,00	0,00	80.000,00	0,00	0,00	80.000,00	0,00
46 35 1 32 7				MAL VE HİZMET ALIM GİDERLERİ	0,00	80.000,00	0,00	0,00	0,00	80.000,00	0,00	0,00	80.000,00	0,00
46 35 1 32 7				2 TÜKETİME YÖNELİK MAL VE MALZEME ALIMLARI	0,00	80.000,00	0,00	0,00	0,00	80.000,00	0,00	0,00	80.000,00	0,00
46 35 1 32 7				TOPLUM SAĞLIĞI FİGİTİMLERİ	0,00	200.000,00	0,00	22.500,00	173.300,00	222.500,00	43.640,22	0,00	5.559,78	0,00
46 35 1 32 7				MAHALLI İDARELER	0,00	200.000,00	0,00	22.500,00	173.300,00	222.500,00	43.640,22	0,00	5.559,78	0,00
46 35 1 32 7				MAL VE HİZMET ALIM GİDERLERİ	0,00	200.000,00	0,00	0,00	0,00	200.000,00	43.640,22	0,00	5.559,78	0,00
46 35 1 32 7				2 TÜKETİME YÖNELİK MAL VE MALZEME ALIMLARI	0,00	200.000,00	0,00	22.500,00	173.300,00	222.500,00	43.640,22	0,00	5.559,78	0,00
46 35 1 32 7				TEMSİL VE TANITMA GİDERLERİ	0,00	200.000,00	0,00	0,00	0,00	200.000,00	16.965,80	0,00	5.534,20	0,00
46 35 1 33 1				ETÜD VE PROJELER DAİRESİ BAŞKANLIĞI	0,00	29.345.000,00	0,00	6.740.680,00	6.299.100,00	29.775.580,00	18.469.375,60	0,00	11.317.204,40	0,00
46 35 1 33 4				EKONOMİK İŞLER VE HİZMETLER	0,00	2.504.000,00	0,00	2.191.300,00	202.300,00	4.493.000,00	2.456.890,20	0,00	2.036.109,80	0,00
46 35 1 33 4				MADENLİK, İMALAT VE İNŞAAT HİZMETLERİ	0,00	2.504.000,00	0,00	2.191.300,00	202.300,00	4.493.000,00	2.456.890,20	0,00	2.036.109,80	0,00
46 35 1 33 4				İNŞAAT İŞLERİ HİZMETLERİ	0,00	862.400,00	0,00	2.073.300,00	56.800,00	2.878.900,00	1.043.288,00	0,00	1.835.612,00	0,00
46 35 1 33 4				KİMYA DÜZENLEMELERİ	0,00	862.400,00	0,00	2.073.300,00	56.800,00	2.878.900,00	1.043.288,00	0,00	1.835.612,00	0,00
46 35 1 33 4				MAHALLI İDARELER	0,00	73.300,00	0,00	10.000,00	26.800,00	55.500,00	14.349,55	0,00	41.150,45	0,00
46 35 1 33 4				MAL VE HİZMET ALIM GİDERLERİ	0,00	60.300,00	0,00	0,00	0,00	60.300,00	7.138,00	0,00	26.362,00	0,00
46 35 1 33 4				2 TÜKETİME YÖNELİK MAL VE MALZEME ALIMLARI	0,00	1.000,00	0,00	0,00	0,00	1.000,00	0,00	0,00	629,72	0,00
46 35 1 33 4				GÖREV GİDERLERİ	0,00	5.000,00	0,00	0,00	0,00	5.000,00	0,00	0,00	5.000,00	0,00
46 35 1 33 4				HİZMET ALIMLARI	0,00	5.000,00	0,00	0,00	0,00	5.000,00	0,00	0,00	5.000,00	0,00
46 35 1 33 4				TEMSİL VE TANITMA GİDERLERİ	0,00	6.000,00	0,00	10.000,00	0,00	16.000,00	6.841,27	0,00	3.158,73	0,00
46 35 1 33 4				MENKUL MAL, GAYRİMADDİ HAK ALIM, BAKIM VE ONARIM GİDERLERİ	0,00	6.000,00	0,00	0,00	0,00	6.000,00	0,00	0,00	6.000,00	0,00

BÜTÇE GİDERLERİ KESİN HESAP CETVELİ ( ₺ )

Kurumu : İZMİR BÜYÜKŞEHİR BELEDİYESİ  
Yılı : 2017

KURUMSAL SINIFLANDIRMA	FONKSİYON SINIFLANDIRMA	FİN. TİPİ	EKO. SINIF	AÇIKLAMA	GEÇEN YILDAN DEVREDEN ÖDENEK	BÜTÇE İLE VERİLEN ÖDENEK	EK VE OLAĞAN ÜSTÜ VERİLEN ÖDENEK	AKTARMAYLA EKLENEN (+)	AKTARMAYLA DÜŞÜLEN (-)	NET BÜTÇE ÖDENEĞİ	BÜTÇE GİDERİ	ÖDENEK BÜTÇE GİDERİ	ÖDENEK ÜSTÜ HARCAMA	İPTAL EDİLEN ÖDENEK	SONRAKI YILA DEVREDEN ÖDENEK
46 35 1 33 4 4 3 262 5	5	5	5	CARİ TRANSFERLER	0,00	0,00	0,00	16.000,00	0,00	16.000,00	11.206,15	11.206,15	0,00	4.793,85	0,00
46 35 1 33 4 4 3 262 5	6	6	6	YURTDIŞINA YAPILAN TRANSFERLER	0,00	0,00	0,00	16.000,00	0,00	16.000,00	11.206,15	11.206,15	0,00	4.793,85	0,00
46 35 1 33 4 4 3 262 5	6	6	6	SERİMAYE GİDERLERİ	0,00	790.100,00	0,00	2.047.300,00	30.000,00	2.807.400,00	1.017.732,30	1.017.732,30	0,00	1.789.667,70	0,00
46 35 1 33 4 4 3 262 5	6	6	6	MANUL MAL ALIMLARI	0,00	40.100,00	0,00	950.000,00	30.000,00	960.100,00	9.676,00	9.676,00	0,00	950.424,00	0,00
46 35 1 33 4 4 3 262 5	6	6	5	GAYRİMENKUL SERMAYE ÜRETİM GİDERLERİ	0,00	750.000,00	0,00	1.087.300,00	0,00	1.847.300,00	1.008.056,30	1.008.056,30	0,00	839.243,70	0,00
46 35 1 33 4 4 3 349 5	5	5	5	KENTSEL TASARIM HİZMETLERİNİN GELİŞTİRİLMESİ	0,00	1.641.600,00	0,00	118.000,00	145.500,00	1.614.100,00	1.413.602,20	1.413.602,20	0,00	200.497,80	0,00
46 35 1 33 4 4 3 349 5	5	5	5	MAHALLI İDARELER	0,00	1.641.600,00	0,00	118.000,00	145.500,00	1.614.100,00	1.413.602,20	1.413.602,20	0,00	200.497,80	0,00
46 35 1 33 4 4 3 349 5	5	5	5	PERSONEL GİDERLERİ	0,00	1.021.800,00	0,00	20.000,00	4.000,00	1.037.800,00	1.006.867,31	1.006.867,31	0,00	30.632,69	0,00
46 35 1 33 4 4 3 349 5	5	5	5	1 MEMURLAR	0,00	1.021.800,00	0,00	20.000,00	4.000,00	1.037.800,00	1.006.867,31	1.006.867,31	0,00	30.632,69	0,00
46 35 1 33 4 4 3 349 5	5	5	5	2 SOSYAL GÜVENLİK KURUMLARINA DEVLET PRİMİ GİDERLERİ	0,00	19.000,00	0,00	0,00	0,00	19.000,00	996.332,57	996.332,57	0,00	22.467,43	0,00
46 35 1 33 4 4 3 349 5	5	5	5	3 MEMURLAR	0,00	146.000,00	0,00	0,00	0,00	146.000,00	139.101,04	139.101,04	0,00	6.898,96	0,00
46 35 1 33 4 4 3 349 5	5	5	5	4 MAL VE HİZMET ALIM GİDERLERİ	0,00	146.000,00	0,00	0,00	0,00	146.000,00	139.101,04	139.101,04	0,00	6.898,96	0,00
46 35 1 33 4 4 3 349 5	5	5	5	5 MAL VE HİZMET ALIM GİDERLERİ	0,00	207.800,00	0,00	98.000,00	135.500,00	170.300,00	111.372,65	111.372,65	0,00	58.927,35	0,00
46 35 1 33 4 4 3 349 5	5	5	5	6 TÜKETİME YÖNELİK MAL VE MALZEME ALIMLARI	0,00	36.300,00	0,00	0,00	0,00	36.300,00	28.238,65	28.238,65	0,00	8.061,35	0,00
46 35 1 33 4 4 3 349 5	5	5	5	7 YOLLUKLAR	0,00	10.000,00	0,00	10.000,00	0,00	20.000,00	12.096,33	12.096,33	0,00	7.903,67	0,00
46 35 1 33 4 4 3 349 5	5	5	5	8 GÖREVE GİDERLERİ	0,00	1.000,00	0,00	0,00	0,00	1.000,00	0,00	0,00	0,00	1.000,00	0,00
46 35 1 33 4 4 3 349 5	5	5	5	9 HİZMET ALIMLARI	0,00	41.000,00	0,00	85.000,00	36.000,00	90.000,00	59.757,70	59.757,70	0,00	30.242,30	0,00
46 35 1 33 4 4 3 349 5	5	5	5	10 TEMSİL VE TANITMA GİDERLERİ	0,00	85.000,00	0,00	75.000,00	0,00	10.000,00	6.022,00	6.022,00	0,00	3.978,00	0,00
46 35 1 33 4 4 3 349 5	5	5	5	11 MENKUL MAL GAYRİMADDİ HAK ALIMI, BAKIM VE ONARIM GİDERLERİ	0,00	34.500,00	0,00	24.500,00	0,00	10.000,00	3.958,20	3.958,20	0,00	6.041,80	0,00
46 35 1 33 4 4 3 349 5	5	5	5	12 SERİMAYE GİDERLERİ	0,00	266.000,00	0,00	3.000,00	6.000,00	269.000,00	156.161,20	156.161,20	0,00	108.838,80	0,00
46 35 1 33 4 4 3 349 5	5	5	5	13 GAYRİ MADDİ HAK ALIMLARI	0,00	266.000,00	0,00	3.000,00	6.000,00	269.000,00	156.161,20	156.161,20	0,00	108.838,80	0,00
46 35 1 33 6 2 0 0	6	6	6	İŞKAN VE TOPLUM REFAHI HİZMETLERİ	0,00	14.155.000,00	0,00	2.119.260,00	3.872.300,00	12.401.960,00	5.826.330,00	5.826.330,00	0,00	6.575.630,00	0,00
46 35 1 33 6 2 0 0	6	6	6	TOPLUM REFAHI HİZMETLERİ	0,00	14.155.000,00	0,00	2.119.260,00	3.872.300,00	12.401.960,00	5.826.330,00	5.826.330,00	0,00	6.575.630,00	0,00
46 35 1 33 6 2 0 0	6	6	6	TOPLUM REFAHI HİZMETLERİ	0,00	4.305.000,00	0,00	1.647.260,00	22.300,00	5.929.960,00	4.716.009,00	4.716.009,00	0,00	1.213.951,00	0,00
46 35 1 33 6 2 0 0	5	5	5	1 MAHALLI İDARELER	0,00	4.305.000,00	0,00	1.647.260,00	22.300,00	5.929.960,00	4.716.009,00	4.716.009,00	0,00	1.213.951,00	0,00
46 35 1 33 6 2 0 0	5	5	5	2 SERİMAYE GİDERLERİ	0,00	2.931.000,00	0,00	164.300,00	17.300,00	3.078.600,00	3.071.549,05	3.071.549,05	0,00	6.510,95	0,00
46 35 1 33 6 2 0 0	5	5	5	3 SÖZLEŞMELİ PERSONEL	0,00	1.507.000,00	0,00	124.000,00	2.000,00	1.629.000,00	1.627.934,46	1.627.934,46	0,00	1.065,54	0,00
46 35 1 33 6 2 0 0	5	5	5	4 GEÇİCİ PERSONEL	0,00	38.000,00	0,00	40.300,00	0,00	1.423.360,00	1.423.168,84	1.423.168,84	0,00	3.191,16	0,00
46 35 1 33 6 2 0 0	5	5	5	5 SOSYAL GÜVENLİK KURUMLARINA DEVLET PRİMİ GİDERLERİ	0,00	415.000,00	0,00	16.400,00	15.300,00	22.700,00	20.445,75	20.445,75	0,00	2.254,25	0,00
46 35 1 33 6 2 0 0	5	5	5	6 MEMURLAR	0,00	187.000,00	0,00	10.500,00	0,00	197.500,00	196.639,77	196.639,77	0,00	860,23	0,00
46 35 1 33 6 2 0 0	5	5	5	7 SÖZLEŞMELİ PERSONEL	0,00	228.000,00	0,00	5.900,00	0,00	233.900,00	232.806,89	232.806,89	0,00	1.093,11	0,00
46 35 1 33 6 2 0 0	5	5	5	8 MAL VE HİZMET ALIM GİDERLERİ	0,00	497.000,00	0,00	1.316.500,00	5.000,00	1.809.500,00	941.897,16	941.897,16	0,00	864.602,84	0,00
46 35 1 33 6 2 0 0	5	5	5	9 YOLLUKLAR	0,00	15.000,00	0,00	93.500,00	2.000,00	108.500,00	36.312,77	36.312,77	0,00	72.187,23	0,00
46 35 1 33 6 2 0 0	5	5	5	10 GÖREVE GİDERLERİ	0,00	1.000,00	0,00	0,00	0,00	1.000,00	0,00	0,00	0,00	1.000,00	0,00
46 35 1 33 6 2 0 0	5	5	5	11 HİZMET ALIMLARI	0,00	164.000,00	0,00	710.000,00	3.000,00	877.000,00	645.990,77	645.990,77	0,00	225.009,23	0,00
46 35 1 33 6 2 0 0	5	5	5	12 TEMSİL VE TANITMA GİDERLERİ	0,00	200.000,00	0,00	500.000,00	0,00	700.000,00	205.437,71	205.437,71	0,00	494.562,29	0,00
46 35 1 33 6 2 0 0	5	5	5	13 MENKUL MAL GAYRİMADDİ HAK ALIMI, BAKIM VE ONARIM GİDERLERİ	0,00	58.000,00	0,00	10.000,00	0,00	68.000,00	14.726,98	14.726,98	0,00	53.273,02	0,00
46 35 1 33 6 2 0 0	5	5	5	14 GAYRİMENKUL MAL BAKIM VE ONARIM GİDERLERİ	0,00	0,00	0,00	3.000,00	0,00	3.000,00	2.599,65	2.599,65	0,00	400,35	0,00
46 35 1 33 6 2 0 0	5	5	5	15 SERİMAYE GİDERLERİ	0,00	462.000,00	0,00	150.000,00	0,00	612.000,00	273.016,13	273.016,13	0,00	338.983,87	0,00
46 35 1 33 6 2 0 0	5	5	5	16 MANUL MAL ALIMLARI	0,00	60.000,00	0,00	150.000,00	0,00	210.000,00	176.610,13	176.610,13	0,00	33.389,87	0,00
46 35 1 33 6 2 0 0	5	5	5	17 GAYRİMENKUL SERİMAYE ÜRETİM GİDERLERİ	0,00	232.000,00	0,00	252.000,00	0,00	484.000,00	85.255,00	85.255,00	0,00	166.745,00	0,00
46 35 1 33 6 2 0 0	5	5	5	18 EVEL ATIK TRANSFER İSTASYONLARININ KURULMASI PROJESİ	0,00	150.000,00	0,00	0,00	100.000,00	150.000,00	11.151,00	11.151,00	0,00	138.849,00	0,00
46 35 1 33 6 2 0 38	5	5	5	19 MAHALLI İDARELER	0,00	150.000,00	0,00	0,00	0,00	150.000,00	0,00	0,00	0,00	50.000,00	0,00
46 35 1 33 6 2 0 38	5	5	5	20 SERİMAYE GİDERLERİ	0,00	150.000,00	0,00	0,00	0,00	150.000,00	0,00	0,00	0,00	50.000,00	0,00
46 35 1 33 6 2 0 38	5	5	5	21 GAYRİMENKUL SERİMAYE ÜRETİM GİDERLERİ	0,00	150.000,00	0,00	0,00	0,00	150.000,00	0,00	0,00	0,00	50.000,00	0,00
46 35 1 33 6 2 0 79	5	5	5	22 İZMİR OPERA BİNASI	0,00	0,00	0,00	372.000,00	0,00	372.000,00	371.700,00	371.700,00	0,00	300,00	0,00
46 35 1 33 6 2 0 79	5	5	5	23 MAHALLI İDARELER	0,00	0,00	0,00	0,00	0,00	0,00	0,00	0,00	0,00	300,00	0,00
46 35 1 33 6 2 0 79	5	5	5	24 SERİMAYE GİDERLERİ	0,00	0,00	0,00	0,00	0,00	0,00	0,00	0,00	0,00	300,00	0,00
46 35 1 33 6 2 0 79	5	5	5	25 GAYRİMENKUL SERİMAYE ÜRETİM GİDERLERİ	0,00	0,00	0,00	0,00	0,00	0,00	0,00	0,00	0,00	300,00	0,00



BÜTÇE GİDERLERİ KESİN HESAP CETVELİ (₺)

Kurumu : İZMİR BÜYÜKŞEHİR BELEDİYESİ  
Yılı : 2017

KURUMSAL SINIFLANDIRMA	FONKSİYON SINIFLANDIRMA	FİN. TİPİ	EKO. SINIF	AÇIKLAMA	GEÇEN YILDA DEVREDEN ÖDENEK	BÜTÇE İLE VERİLEN ÖDENEK	EKME OLAN ÜSTÜ VERİLEN ÖDENEK	AKTARILANLA EKLENEN (+)	AKTARILANLA DÜŞÜLEN (-)	NET BÜTÇE ÖDENEĞİ	BÜTÇE GİDERİ	ÖBENEN BÜTÇE GİDERİ	ÖDENEK ÜSTÜ HARCAMA	İPTAL EDİLEN ÜSTÜ ÖDENEK	SONRAKI YILA DEVREDEN ÖDENEK
46 35 1 33 6 2 0 105				MUHTELİF ÇOK AMAÇLI SALONLAR	0,00	300.000,00	0,00	0,00	0,00	150.000,00	0,00	0,00	0,00	150.000,00	0,00
46 35 1 33 6 2 0 105		5		MAHALLI İDARELER	0,00	300.000,00	0,00	0,00	0,00	150.000,00	0,00	0,00	0,00	150.000,00	0,00
46 35 1 33 6 2 0 105		5	6	SERMAYE GİDERLERİ	0,00	300.000,00	0,00	0,00	0,00	150.000,00	0,00	0,00	0,00	150.000,00	0,00
46 35 1 33 6 2 0 110		5	6	GAYRİMENKUL SERMAYE ÜRETİM GİDERLERİ	0,00	300.000,00	0,00	0,00	0,00	150.000,00	0,00	0,00	0,00	150.000,00	0,00
46 35 1 33 6 2 0 110		5		YARIMADA BALIK HALIK TESİSLERİNİN KURULMASI	0,00	300.000,00	0,00	0,00	0,00	100.000,00	0,00	0,00	0,00	100.000,00	0,00
46 35 1 33 6 2 0 110		5	6	MAHALLI İDARELER	0,00	100.000,00	0,00	0,00	0,00	100.000,00	0,00	0,00	0,00	100.000,00	0,00
46 35 1 33 6 2 0 110		5	6	SERMAYE GİDERLERİ	0,00	100.000,00	0,00	0,00	0,00	100.000,00	0,00	0,00	0,00	100.000,00	0,00
46 35 1 33 6 2 0 110		5	6	GAYRİMENKUL SERMAYE ÜRETİM GİDERLERİ	0,00	100.000,00	0,00	0,00	0,00	100.000,00	0,00	0,00	0,00	100.000,00	0,00
46 35 1 33 6 2 0 113		5		MEZARLIKLARIN VE YENİ GÖMÜ ALANLARININ DÜZENLENMESİ	0,00	500.000,00	0,00	0,00	0,00	500.000,00	184.906,00	184.906,00	0,00	315.094,00	0,00
46 35 1 33 6 2 0 113		5		MAHALLI İDARELER	0,00	500.000,00	0,00	0,00	0,00	500.000,00	184.906,00	184.906,00	0,00	315.094,00	0,00
46 35 1 33 6 2 0 113		5	6	SERMAYE GİDERLERİ	0,00	500.000,00	0,00	0,00	0,00	500.000,00	184.906,00	184.906,00	0,00	315.094,00	0,00
46 35 1 33 6 2 0 113		5	6	GAYRİMENKUL SERMAYE ÜRETİM GİDERLERİ	0,00	500.000,00	0,00	0,00	0,00	500.000,00	184.906,00	184.906,00	0,00	315.094,00	0,00
46 35 1 33 6 2 0 130		5		SİRİNYER PARKI SOSYAL TESİSLERİ	0,00	1.000.000,00	0,00	0,00	0,00	750.000,00	0,00	0,00	0,00	250.000,00	0,00
46 35 1 33 6 2 0 130		5		MAHALLI İDARELER	0,00	1.000.000,00	0,00	0,00	0,00	750.000,00	0,00	0,00	0,00	250.000,00	0,00
46 35 1 33 6 2 0 130		5	6	SERMAYE GİDERLERİ	0,00	1.000.000,00	0,00	0,00	0,00	750.000,00	0,00	0,00	0,00	250.000,00	0,00
46 35 1 33 6 2 0 130		5	6	GAYRİMENKUL SERMAYE ÜRETİM GİDERLERİ	0,00	1.000.000,00	0,00	0,00	0,00	750.000,00	0,00	0,00	0,00	250.000,00	0,00
46 35 1 33 6 2 0 201		5		OKULLARA SPOR MALZEME BİSTEĞİ VERİLMESİ	0,00	0,00	0,00	0,00	0,00	0,00	0,00	0,00	0,00	0,00	0,00
46 35 1 33 6 2 0 201		5		MAHALLI İDARELER	0,00	0,00	0,00	0,00	0,00	0,00	0,00	0,00	0,00	0,00	0,00
46 35 1 33 6 2 0 201		5	6	SERMAYE GİDERLERİ	0,00	0,00	0,00	0,00	0,00	0,00	0,00	0,00	0,00	0,00	0,00
46 35 1 33 6 2 0 201		5	6	GAYRİMENKUL SERMAYE ÜRETİM GİDERLERİ	0,00	0,00	0,00	0,00	0,00	0,00	0,00	0,00	0,00	0,00	0,00
46 35 1 33 6 2 0 258		5		BELEDİYE HİZMET TESİSLERİ, BİNALARI VE DEPOLARININ YAPIMI, BAKIM VE GÜÇLENDİRİLMESİ	0,00	800.000,00	0,00	0,00	0,00	800.000,00	117.705,00	117.705,00	0,00	682.295,00	0,00
46 35 1 33 6 2 0 258		5		MAHALLI İDARELER	0,00	800.000,00	0,00	0,00	0,00	800.000,00	117.705,00	117.705,00	0,00	682.295,00	0,00
46 35 1 33 6 2 0 258		5	6	SERMAYE GİDERLERİ	0,00	800.000,00	0,00	0,00	0,00	800.000,00	117.705,00	117.705,00	0,00	682.295,00	0,00
46 35 1 33 6 2 0 258		5	6	GAYRİMENKUL SERMAYE ÜRETİM GİDERLERİ	0,00	800.000,00	0,00	0,00	0,00	800.000,00	117.705,00	117.705,00	0,00	682.295,00	0,00
46 35 1 33 6 2 0 334		5		YENİ MEZBAHALAR YAPILMASI	0,00	200.000,00	0,00	0,00	0,00	200.000,00	109.740,00	109.740,00	0,00	90.260,00	0,00
46 35 1 33 6 2 0 334		5		MAHALLI İDARELER	0,00	200.000,00	0,00	0,00	0,00	200.000,00	109.740,00	109.740,00	0,00	90.260,00	0,00
46 35 1 33 6 2 0 334		5	6	SERMAYE GİDERLERİ	0,00	200.000,00	0,00	0,00	0,00	200.000,00	109.740,00	109.740,00	0,00	90.260,00	0,00
46 35 1 33 6 2 0 334		5	6	GAYRİMENKUL SERMAYE ÜRETİM GİDERLERİ	0,00	200.000,00	0,00	0,00	0,00	200.000,00	109.740,00	109.740,00	0,00	90.260,00	0,00
46 35 1 33 6 2 0 411		5		OTOPARK YAPILMASI	0,00	800.000,00	0,00	0,00	0,00	350.000,00	0,00	0,00	0,00	450.000,00	0,00
46 35 1 33 6 2 0 411		5		MAHALLI İDARELER	0,00	800.000,00	0,00	0,00	0,00	350.000,00	0,00	0,00	0,00	450.000,00	0,00
46 35 1 33 6 2 0 411		5	6	SERMAYE GİDERLERİ	0,00	800.000,00	0,00	0,00	0,00	350.000,00	0,00	0,00	0,00	450.000,00	0,00
46 35 1 33 6 2 0 411		5	6	GAYRİMENKUL SERMAYE ÜRETİM GİDERLERİ	0,00	800.000,00	0,00	0,00	0,00	350.000,00	0,00	0,00	0,00	450.000,00	0,00
46 35 1 33 6 2 0 424		5		YENİ İTİFAİYE BİNALARININ YAPILMASI	0,00	900.000,00	0,00	0,00	0,00	350.000,00	58.410,00	58.410,00	0,00	491.590,00	0,00
46 35 1 33 6 2 0 424		5		MAHALLI İDARELER	0,00	900.000,00	0,00	0,00	0,00	350.000,00	58.410,00	58.410,00	0,00	491.590,00	0,00
46 35 1 33 6 2 0 424		5	6	SERMAYE GİDERLERİ	0,00	900.000,00	0,00	0,00	0,00	350.000,00	58.410,00	58.410,00	0,00	491.590,00	0,00
46 35 1 33 6 2 0 424		5	6	GAYRİMENKUL SERMAYE ÜRETİM GİDERLERİ	0,00	900.000,00	0,00	0,00	0,00	350.000,00	58.410,00	58.410,00	0,00	491.590,00	0,00
46 35 1 33 6 2 0 426		5		YENİ KÜLTÜR MERKEZLERİ OLUŞTURULMASI	0,00	250.000,00	0,00	0,00	0,00	100.000,00	0,00	0,00	0,00	150.000,00	0,00
46 35 1 33 6 2 0 426		5		SERMAYE GİDERLERİ	0,00	250.000,00	0,00	0,00	0,00	100.000,00	0,00	0,00	0,00	150.000,00	0,00
46 35 1 33 6 2 0 426		5	6	SERMAYE GİDERLERİ	0,00	250.000,00	0,00	0,00	0,00	100.000,00	0,00	0,00	0,00	150.000,00	0,00
46 35 1 33 6 2 0 426		5	6	GAYRİMENKUL SERMAYE ÜRETİM GİDERLERİ	0,00	250.000,00	0,00	0,00	0,00	100.000,00	0,00	0,00	0,00	150.000,00	0,00
46 35 1 33 6 2 0 439		5		SPOR KOMPLEKSLERİ	0,00	600.000,00	0,00	0,00	0,00	600.000,00	125.080,00	125.080,00	0,00	474.920,00	0,00
46 35 1 33 6 2 0 439		5		MAHALLI İDARELER	0,00	600.000,00	0,00	0,00	0,00	600.000,00	125.080,00	125.080,00	0,00	474.920,00	0,00
46 35 1 33 6 2 0 439		5	6	SERMAYE GİDERLERİ	0,00	600.000,00	0,00	0,00	0,00	600.000,00	125.080,00	125.080,00	0,00	474.920,00	0,00
46 35 1 33 6 2 0 439		5	6	GAYRİMENKUL SERMAYE ÜRETİM GİDERLERİ	0,00	600.000,00	0,00	0,00	0,00	600.000,00	125.080,00	125.080,00	0,00	474.920,00	0,00
46 35 1 33 6 2 0 451		5		GENÇLİK MERKEZLERİ KURULMASI	0,00	400.000,00	0,00	0,00	0,00	400.000,00	0,00	0,00	0,00	400.000,00	0,00
46 35 1 33 6 2 0 451		5		MAHALLI İDARELER	0,00	400.000,00	0,00	0,00	0,00	400.000,00	0,00	0,00	0,00	400.000,00	0,00
46 35 1 33 6 2 0 451		5	6	SERMAYE GİDERLERİ	0,00	400.000,00	0,00	0,00	0,00	400.000,00	0,00	0,00	0,00	400.000,00	0,00
46 35 1 33 6 2 0 451		5	6	GAYRİMENKUL SERMAYE ÜRETİM GİDERLERİ	0,00	400.000,00	0,00	0,00	0,00	400.000,00	0,00	0,00	0,00	400.000,00	0,00
46 35 1 33 6 2 0 480		5		YENİ REKREASYON ALANLARI YAPILMASI	0,00	500.000,00	0,00	0,00	0,00	250.000,00	0,00	0,00	0,00	250.000,00	0,00
46 35 1 33 6 2 0 480		5		MAHALLI İDARELER	0,00	500.000,00	0,00	0,00	0,00	250.000,00	0,00	0,00	0,00	250.000,00	0,00
46 35 1 33 6 2 0 480		5	6	SERMAYE GİDERLERİ	0,00	500.000,00	0,00	0,00	0,00	250.000,00	0,00	0,00	0,00	250.000,00	0,00
46 35 1 33 6 2 0 480		5	6	GAYRİMENKUL SERMAYE ÜRETİM GİDERLERİ	0,00	500.000,00	0,00	0,00	0,00	250.000,00	0,00	0,00	0,00	250.000,00	0,00
46 35 1 33 6 2 0 483		5		KÜLTÜR PARKI YENİLEME PROJESİ	0,00	2.000.000,00	0,00	0,00	0,00	1.600.000,00	0,00	0,00	0,00	400.000,00	0,00
46 35 1 33 6 2 0 483		5		MAHALLI İDARELER	0,00	2.000.000,00	0,00	0,00	0,00	1.600.000,00	0,00	0,00	0,00	400.000,00	0,00
46 35 1 33 6 2 0 483		5	6	SERMAYE GİDERLERİ	0,00	2.000.000,00	0,00	0,00	0,00	1.600.000,00	0,00	0,00	0,00	400.000,00	0,00
46 35 1 33 6 2 0 483		5	6	GAYRİMENKUL SERMAYE ÜRETİM GİDERLERİ	0,00	2.000.000,00	0,00	0,00	0,00	1.600.000,00	0,00	0,00	0,00	400.000,00	0,00
46 35 1 33 6 2 0 827		5	7	GAYRİMENKUL BÜYÜK ONARIM GİDERLERİ	0,00	100.000,00	0,00	100.000,00	0,00	0,00	0,00	0,00	0,00	400.000,00	0,00
46 35 1 33 6 2 0 827		5		MAHALLI İDARELER	0,00	100.000,00	0,00	100.000,00	0,00	0,00	0,00	0,00	0,00	200.000,00	0,00
46 35 1 33 6 2 0 827		5	6	SERMAYE GİDERLERİ	0,00	100.000,00	0,00	100.000,00	0,00	0,00	0,00	0,00	0,00	200.000,00	0,00
46 35 1 33 6 2 0 827		5	6	GAYRİMENKUL SERMAYE ÜRETİM GİDERLERİ	0,00	100.000,00	0,00	100.000,00	0,00	0,00	0,00	0,00	0,00	200.000,00	0,00

BÜTÇE GİDERLERİ KESİN HESAP CETVELİ (₺)

KURUMSAL SINFINDIRMA	FONKSİYON SINFINDIRMA	FİN. TİPİ	EGO. SINIF	AÇIKLAMA	GEÇEN YILDAN DEVREDEN ÖDENEK	BÜTÇE ÜLE VERİLEN ÖDENEK	EK VE OLANAN ÜSTÜ VERİLEN ÖDENEK	AKTARMAYLA EKLENEN (+)	AKTARMAYLA DÜŞÜLEN (-)	NET BÜTÇE ÖDENEĞİ	BÜTÇE GİDERİ	ÖDENEK BÜTÇE GİDERİ	ÖDENEK ÜSTÜ HARCAMA	İPTAL EDİLEN ÖDENEK	SONRAKİ YILA DEVREDEN ÖDENEK
46 35 1 33 6 2 0 828	0	0	0	İZMİR DOĞAL YAŞAM PARKI 2. ETAP (ANDENİZ AKYAR YU. ZOOLOJİ MÜZESİ) YENİ KITA HABİTATLARI PROJESİ	0,00	250.000,00	0,00	0,00	100.000,00	150.000,00	0,00	0,00	0,00	150.000,00	0,00
46 35 1 33 6 2 0 828	0	0	0	MAHALLI İDARELER	0,00	250.000,00	0,00	0,00	100.000,00	150.000,00	0,00	0,00	0,00	150.000,00	0,00
46 35 1 33 6 2 0 828	0	0	0	SERMAYE GİDERLERİ	0,00	250.000,00	0,00	0,00	100.000,00	150.000,00	0,00	0,00	0,00	150.000,00	0,00
46 35 1 33 6 2 0 878	0	0	0	GAYRİMENKUL SERMAYE ÜRETİM GİDERLERİ	0,00	200.000,00	0,00	0,00	0,00	200.000,00	0,00	0,00	0,00	200.000,00	0,00
46 35 1 33 6 2 0 878	0	0	0	KENTSEL KATI ATIK DEĞERLENDİRME VE BERTARAF TESİSLERİ KURULMASI PROJESİ	0,00	200.000,00	0,00	0,00	0,00	200.000,00	0,00	0,00	0,00	200.000,00	0,00
46 35 1 33 6 2 0 878	0	0	0	MAHALLI İDARELER	0,00	200.000,00	0,00	0,00	0,00	200.000,00	0,00	0,00	0,00	200.000,00	0,00
46 35 1 33 6 2 0 878	0	0	0	SERMAYE GİDERLERİ	0,00	200.000,00	0,00	0,00	0,00	200.000,00	0,00	0,00	0,00	200.000,00	0,00
46 35 1 33 6 2 0 878	0	0	0	GAYRİMENKUL SERMAYE ÜRETİM GİDERLERİ	0,00	200.000,00	0,00	0,00	0,00	200.000,00	0,00	0,00	0,00	200.000,00	0,00
46 35 1 33 6 2 0 885	0	0	0	HARIMANDALI DÜZENLİ KATI ATIK DEPOLAMA ALANINI İYİLEŞTİRME PROJESİ	0,00	100.000,00	0,00	0,00	0,00	100.000,00	0,00	0,00	0,00	100.000,00	0,00
46 35 1 33 6 2 0 885	0	0	0	MAHALLI İDARELER	0,00	100.000,00	0,00	0,00	0,00	100.000,00	0,00	0,00	0,00	100.000,00	0,00
46 35 1 33 6 2 0 885	0	0	0	SERMAYE GİDERLERİ	0,00	100.000,00	0,00	0,00	0,00	100.000,00	0,00	0,00	0,00	100.000,00	0,00
46 35 1 33 6 2 0 885	0	0	0	GAYRİMENKUL SERMAYE ÜRETİM GİDERLERİ	0,00	100.000,00	0,00	0,00	0,00	100.000,00	0,00	0,00	0,00	100.000,00	0,00
46 35 1 33 6 2 0 911	0	0	0	SEBZE HAL TESİSLERİNİN YAPIMI VE GELİŞTİRİLMESİ	0,00	200.000,00	0,00	0,00	0,00	200.000,00	0,00	57.820,00	0,00	142.180,00	0,00
46 35 1 33 6 2 0 911	0	0	0	MAHALLI İDARELER	0,00	200.000,00	0,00	0,00	0,00	200.000,00	0,00	57.820,00	0,00	142.180,00	0,00
46 35 1 33 6 2 0 911	0	0	0	SERMAYE GİDERLERİ	0,00	200.000,00	0,00	0,00	0,00	200.000,00	0,00	57.820,00	0,00	142.180,00	0,00
46 35 1 33 6 2 0 911	0	0	0	GAYRİMENKUL SERMAYE ÜRETİM GİDERLERİ	0,00	200.000,00	0,00	0,00	0,00	200.000,00	0,00	57.820,00	0,00	142.180,00	0,00
46 35 1 33 8 2 0 418	0	0	0	DİNLENME, KÜLTÜR VE DİN HİZMETLERİ	0,00	12.686.000,00	0,00	2.430.120,00	2.224.500,00	12.891.620,00	10.186.155,40	10.186.155,40	0,00	2.705.464,60	0,00
46 35 1 33 8 2 0 418	0	0	0	KÜLTÜR HİZMETLERİ	0,00	12.686.000,00	0,00	2.430.120,00	2.224.500,00	12.891.620,00	10.186.155,40	10.186.155,40	0,00	2.705.464,60	0,00
46 35 1 33 8 2 0 177	0	0	177	TARİHSEL SAGIYEREL KORUMA ÖDÜLLERİ	0,00	73.000,00	0,00	69.000,00	0,00	142.000,00	131.742,23	131.742,23	0,00	10.257,77	0,00
46 35 1 33 8 2 0 177	0	0	177	MAHALLI İDARELER	0,00	73.000,00	0,00	69.000,00	0,00	142.000,00	131.742,23	131.742,23	0,00	10.257,77	0,00
46 35 1 33 8 2 0 177	0	0	177	MAL VE HİZMET ALIM GİDERLERİ	0,00	40.000,00	0,00	35.000,00	0,00	75.000,00	71.154,59	71.154,59	0,00	3.845,41	0,00
46 35 1 33 8 2 0 177	0	0	177	2 TÜKETİME YÖNELİK MAL VE MALZEME ALIMLARI	0,00	40.000,00	0,00	35.000,00	0,00	75.000,00	71.154,59	71.154,59	0,00	3.845,41	0,00
46 35 1 33 8 2 0 177	0	0	177	3 HİZMET ALIMLARI	0,00	0,00	0,00	0,00	0,00	0,00	0,00	0,00	0,00	0,00	0,00
46 35 1 33 8 2 0 177	0	0	177	3 TEMSİL VE TANITMA GİDERLERİ	0,00	33.000,00	0,00	34.000,00	0,00	67.000,00	60.587,64	60.587,64	0,00	6.412,36	0,00
46 35 1 33 8 2 0 418	0	0	418	TARİHSEL CEVRE VE KÜLTÜR VARLIKLARI HİZMETLERİNİN GELİŞTİRİLMESİ	0,00	3.446.000,00	0,00	689.120,00	0,00	4.045.120,00	3.756.312,94	3.756.312,94	0,00	288.807,06	0,00
46 35 1 33 8 2 0 418	0	0	418	MAHALLI İDARELER	0,00	3.446.000,00	0,00	689.120,00	0,00	4.045.120,00	3.756.312,94	3.756.312,94	0,00	288.807,06	0,00
46 35 1 33 8 2 0 418	0	0	418	PERSONEL GİDERLERİ	0,00	1.193.000,00	0,00	140.120,00	5.000,00	2.845.220,00	2.837.960,17	2.837.960,17	0,00	7.659,83	0,00
46 35 1 33 8 2 0 418	0	0	418	1 MEMURLAR	0,00	1.193.000,00	0,00	131.100,00	0,00	1.505.100,00	1.501.949,73	1.501.949,73	0,00	3.150,27	0,00
46 35 1 33 8 2 0 418	0	0	418	1 2 SÖZLEŞMELİ PERSONEL	0,00	12.000,00	0,00	0,00	0,00	12.000,00	9.587,88	9.587,88	0,00	2.412,12	0,00
46 35 1 33 8 2 0 418	0	0	418	1 4 GEÇİCİ PERSONEL	0,00	386.000,00	0,00	39.400,00	0,00	425.400,00	424.232,61	424.232,61	0,00	1.167,39	0,00
46 35 1 33 8 2 0 418	0	0	418	2 SOSYAL GÜVENLİK KURULLARINA DEVLET PRİMİ GİDERLERİ	0,00	158.000,00	0,00	19.500,00	0,00	177.500,00	177.335,28	177.335,28	0,00	164,72	0,00
46 35 1 33 8 2 0 418	0	0	418	2 1 MEMURLAR	0,00	228.000,00	0,00	19.900,00	0,00	247.900,00	246.897,33	246.897,33	0,00	1.002,67	0,00
46 35 1 33 8 2 0 418	0	0	418	2 SÖZLEŞMELİ PERSONEL	0,00	336.000,00	0,00	108.500,00	0,00	395.500,00	394.500,24	394.500,24	0,00	124.949,76	0,00
46 35 1 33 8 2 0 418	0	0	418	3 MAL VE HİZMET ALIM GİDERLERİ	0,00	131.000,00	0,00	2.500,00	27.000,00	108.500,00	68.486,95	68.486,95	0,00	38.013,05	0,00
46 35 1 33 8 2 0 418	0	0	418	3 2 TÜKETİME YÖNELİK MAL VE MALZEME ALIMLARI	0,00	19.000,00	0,00	30.000,00	0,00	49.000,00	23.053,02	23.053,02	0,00	25.946,98	0,00
46 35 1 33 8 2 0 418	0	0	418	3 3 YOLLUKLAR	0,00	0,00	0,00	2.000,00	0,00	2.000,00	1.079,30	1.079,30	0,00	920,70	0,00
46 35 1 33 8 2 0 418	0	0	418	3 4 GÖREVE GİDERLERİ	0,00	81.000,00	0,00	1.000,00	0,00	82.000,00	66.372,17	66.372,17	0,00	15.627,83	0,00
46 35 1 33 8 2 0 418	0	0	418	3 5 HİZMET ALIMLARI	0,00	25.000,00	0,00	30.000,00	0,00	55.000,00	44.075,00	44.075,00	0,00	10.925,00	0,00
46 35 1 33 8 2 0 418	0	0	418	3 6 TEMSİL VE TANITMA GİDERLERİ	0,00	62.000,00	0,00	43.000,00	18.000,00	87.000,00	69.086,04	69.086,04	0,00	17.913,96	0,00
46 35 1 33 8 2 0 418	0	0	418	3 7 MENKUL MALGAYIRIMADDI HAK ALIMI, BAKIM VE ONARIM GİDERLERİ	0,00	18.000,00	0,00	0,00	0,00	18.000,00	2.397,76	2.397,76	0,00	15.602,24	0,00
46 35 1 33 8 2 0 418	0	0	418	3 8 GAYRİMENKUL MAL BAKIM VE ONARIM GİDERLERİ	0,00	110.000,00	0,00	20.000,00	0,00	90.000,00	90.000,00	90.000,00	0,00	0,00	0,00
46 35 1 33 8 2 0 418	0	0	418	3 3 KARAMACI GÜTMİYEN KURULUŞLARA YAPILAN TRANSFERLER	0,00	35.000,00	0,00	270.000,00	20.000,00	285.000,00	129.969,92	129.969,92	0,00	155.030,08	0,00
46 35 1 33 8 2 0 418	0	0	418	6 SERMAYE GİDERLERİ	0,00	20.000,00	0,00	20.000,00	0,00	20.000,00	0,00	0,00	0,00	20.000,00	0,00
46 35 1 33 8 2 0 418	0	0	418	6 1 MANHUL MAL ALIMLARI	0,00	15.000,00	0,00	270.000,00	0,00	285.000,00	129.969,92	129.969,92	0,00	155.030,08	0,00
46 35 1 33 8 2 0 836	0	0	836	ARKEOLOJİK KAZI ÇALIŞMALARININ DESTEKLENMESİ	0,00	6.300.000,00	0,00	0,00	1.553.000,00	4.747.000,00	4.714.832,25	4.714.832,25	0,00	32.167,75	0,00
46 35 1 33 8 2 0 836	0	0	836	MAHALLI İDARELER	0,00	6.300.000,00	0,00	0,00	1.553.000,00	4.747.000,00	4.714.832,25	4.714.832,25	0,00	32.167,75	0,00
46 35 1 33 8 2 0 836	0	0	836	CARI TRANSFERLER	0,00	6.300.000,00	0,00	0,00	1.553.000,00	4.747.000,00	4.714.832,25	4.714.832,25	0,00	32.167,75	0,00
46 35 1 33 8 2 0 871	0	0	871	KARAMACI GÜTMİYEN KURULUŞLARA YAPILAN TRANSFERLER	0,00	780.000,00	0,00	2.000,00	581.500,00	200.500,00	4.882,50	4.882,50	0,00	195.617,50	0,00
46 35 1 33 8 2 0 871	0	0	871	MAHALLI İDARELER	0,00	780.000,00	0,00	2.000,00	581.500,00	200.500,00	4.882,50	4.882,50	0,00	195.617,50	0,00
46 35 1 33 8 2 0 871	0	0	871	MAL VE HİZMET ALIM GİDERLERİ	0,00	750.000,00	0,00	0,00	581.500,00	168.500,00	3.982,50	3.982,50	0,00	30.000,00	0,00
46 35 1 33 8 2 0 871	0	0	871	5 HİZMET ALIMLARI	0,00	30.000,00	0,00	2.000,00	0,00	2.000,00	900,00	900,00	0,00	1.100,00	0,00
46 35 1 33 8 2 0 871	0	0	871	6 SERMAYE GİDERLERİ	0,00	0,00	0,00	2.000,00	0,00	2.000,00	900,00	900,00	0,00	1.100,00	0,00
46 35 1 33 8 2 0 871	0	0	871	7 GAYRİMENKUL BÜYÜK ONARIM GİDERLERİ	0,00	0,00	0,00	2.000,00	0,00	2.000,00	900,00	900,00	0,00	1.100,00	0,00

BÜTÇE GİDERLERİ KESİN HESAP CETVELİ ( ₺ )

Kurum : İZMİR BÜYÜKŞEHİR BELEDİYESİ  
Yılı : 2017

KURUMSAL SINIFLANDIRMA	FONKSİYON SINIFLANDIRMA	FIN. TİPİ	EKO. SINIF	AÇIKLAMA	GEÇEN YILDAKİ DEVREDEN ÖDENEK	BÜTÇE İLE VERİLEN ÖDENEK	EK VE OLAĞAN ÜSTÜ VERİLEN ÖDENEK	AKTARILMAVA EKLENEN ( + )	AKTARILMAVA DÜŞÜLEN ( - )	NET BÜTÇE ÖDENEĞİ	BÜTÇE GİDERİ	ÖDENEK BÜTÇE GİDERİ	ÖDENEK ÜSTÜ MARCAVA	İPTAL EDİLEN ÖDENEK	SONRAKI YILA DEVREDEN ÖDENEK
46 35 1 33 8 2 0 872				İZMİR TARİHİ İZMİR KONAĞI, KEMERATİVE ÇEVRESİ YENİLEME ALANI ETAP PROJE VE PROGRAMLARI	0,00	2.086.000,00	0,00	1.670.000,00	0,00	3.750.000,00	1.578.385,48	1.578.385,48	0,00	2.171.614,52	0,00
46 35 1 33 8 2 0 872 5				MAHALLI İDARELER	0,00	2.086.000,00	0,00	1.670.000,00	0,00	3.750.000,00	1.578.385,48	1.578.385,48	0,00	2.171.614,52	0,00
46 35 1 33 8 2 0 872 5 3				MAL VE HİZMET ALIM GİDERLERİ	0,00	280.000,00	0,00	290.000,00	0,00	570.000,00	301.900,48	301.900,48	0,00	268.099,52	0,00
46 35 1 33 8 2 0 872 5 3 5				HİZMET ALIMLARI	0,00	205.000,00	0,00	0,00	0,00	205.000,00	109.268,00	109.268,00	0,00	95.732,00	0,00
46 35 1 33 8 2 0 872 5 3 6				TEMSİL VE TANITMA GİDERLERİ	0,00	75.000,00	0,00	290.000,00	0,00	365.000,00	192.632,48	192.632,48	0,00	172.367,52	0,00
46 35 1 33 8 2 0 872 5 6				SERMAYE GİDERLERİ	0,00	1.800.000,00	0,00	1.380.000,00	0,00	3.180.000,00	1.276.485,00	1.276.485,00	0,00	1.903.515,00	0,00
46 35 1 33 8 2 0 872 5 6 7				GAYRİMENKUL BÜYÜK ONARIM GİDERLERİ	0,00	1.800.000,00	0,00	1.380.000,00	0,00	3.180.000,00	1.276.485,00	1.276.485,00	0,00	1.903.515,00	0,00
46 35 1 33 8 2 0 873				ORTAÖĞRETİM OKULLARINDA KENT TARİHİ VE KÜLTÜRÜ SEMİNERLERİ	0,00	7.000,00	0,00	0,00	0,00	7.000,00	0,00	0,00	0,00	7.000,00	0,00
46 35 1 33 8 2 0 873 5				MAHALLI İDARELER	0,00	7.000,00	0,00	0,00	0,00	7.000,00	0,00	0,00	0,00	7.000,00	0,00
46 35 1 33 8 2 0 873 5 3				MAL VE HİZMET ALIM GİDERLERİ	0,00	7.000,00	0,00	0,00	0,00	7.000,00	0,00	0,00	0,00	7.000,00	0,00
46 35 1 33 8 2 0 873 5 3 2				TÜKETİME YÖNELİK MAL VE MALZEME ALIMLARI	0,00	7.000,00	0,00	0,00	0,00	7.000,00	0,00	0,00	0,00	7.000,00	0,00
46 35 1 34 6				<b>YAPILAR İDARESİ BAŞKANLIĞI</b>	0,00	318.614.000,00	0,00	28.512.123,00	137.994.100,00	209.132.023,00	175.117.331,10	175.117.331,10	0,00	34.014.691,90	0,00
46 35 1 34 6 2				<b>İSKANA VE TOPLUM REFAHİ HİZMETLERİ</b>	0,00	318.614.000,00	0,00	28.512.123,00	137.994.100,00	209.132.023,00	175.117.331,10	175.117.331,10	0,00	34.014.691,90	0,00
46 35 1 34 6 2 0				TOPLUM REFAHİ HİZMETLERİ	0,00	318.614.000,00	0,00	28.512.123,00	137.994.100,00	209.132.023,00	175.117.331,10	175.117.331,10	0,00	34.014.691,90	0,00
46 35 1 34 6 2 0 0				TOPLUM REFAHİ HİZMETLERİ	0,00	761.000,00	0,00	138.749,00	1.500,00	898.249,00	765.742,41	765.742,41	0,00	132.506,59	0,00
46 35 1 34 6 2 0 0 5				MAHALLI İDARELER	0,00	761.000,00	0,00	138.749,00	1.500,00	898.249,00	765.742,41	765.742,41	0,00	132.506,59	0,00
46 35 1 34 6 2 0 0 5 1				PERSONEL GİDERLERİ	0,00	625.500,00	0,00	120.749,00	1.500,00	744.749,00	671.669,58	671.669,58	0,00	73.079,42	0,00
46 35 1 34 6 2 0 0 5 1 1				MEMURLAR	0,00	594.000,00	0,00	120.749,00	1.500,00	714.249,00	643.117,31	643.117,31	0,00	71.562,69	0,00
46 35 1 34 6 2 0 0 5 1 2				SÖZLEŞMELİ PERSONEL	0,00	31.500,00	0,00	0,00	0,00	31.500,00	21.625,10	21.625,10	0,00	4.516,73	0,00
46 35 1 34 6 2 0 0 5 1 2 1				GEÇİCİ PERSONEL	0,00	31.500,00	0,00	0,00	0,00	31.500,00	21.625,10	21.625,10	0,00	4.516,73	0,00
46 35 1 34 6 2 0 0 5 2				SOSYAL GÜVENLİK KURUMLARINA DEVLET PRİMİ GİDERLERİ	0,00	87.000,00	0,00	18.000,00	0,00	87.000,00	92.179,90	92.179,90	0,00	12.820,10	0,00
46 35 1 34 6 2 0 0 5 2 1				MEMURLAR	0,00	87.000,00	0,00	18.000,00	0,00	87.000,00	79.560,07	79.560,07	0,00	7.439,93	0,00
46 35 1 34 6 2 0 0 5 2 2				SÖZLEŞMELİ PERSONEL	0,00	0,00	0,00	0,00	0,00	0,00	0,00	0,00	0,00	0,00	0,00
46 35 1 34 6 2 0 0 5 3				MAL VE HİZMET ALIM GİDERLERİ	0,00	46.500,00	0,00	0,00	0,00	46.500,00	1.892,93	1.892,93	0,00	44.607,07	0,00
46 35 1 34 6 2 0 0 5 3 2				TÜKETİME YÖNELİK MAL VE MALZEME ALIMLARI	0,00	46.500,00	0,00	0,00	0,00	46.500,00	1.892,93	1.892,93	0,00	44.607,07	0,00
46 35 1 34 6 2 0 0 5 3 3				YOLLUKLAR	0,00	7.000,00	0,00	0,00	0,00	7.000,00	492,93	492,93	0,00	6.507,07	0,00
46 35 1 34 6 2 0 0 5 3 4				GÖREV GİDERLERİ	0,00	2.000,00	0,00	0,00	0,00	2.000,00	0,00	0,00	0,00	2.000,00	0,00
46 35 1 34 6 2 0 0 5 3 5				HİZMET ALIMLARI	0,00	8.000,00	0,00	0,00	0,00	8.000,00	1.400,00	1.400,00	0,00	6.600,00	0,00
46 35 1 34 6 2 0 0 5 3 7				MENKUL MAL GAYRİMADDİ HAK ALIM, BAKIM VE ONARIM GİDERLERİ	0,00	9.000,00	0,00	0,00	0,00	9.000,00	0,00	0,00	0,00	9.000,00	0,00
46 35 1 34 6 2 0 0 5 6				SERMAYE GİDERLERİ	0,00	2.000,00	0,00	0,00	0,00	2.000,00	0,00	0,00	0,00	2.000,00	0,00
46 35 1 34 6 2 0 0 5 6 1				MAHUL MAL ALIMLARI	0,00	2.000,00	0,00	0,00	0,00	2.000,00	0,00	0,00	0,00	2.000,00	0,00
46 35 1 34 6 2 0 0 38				<b>EVELE TATIK TRANSFER İSTASYONLARININ KURULMASI PROJESİ</b>	0,00	1.000.000,00	0,00	1.767.500,00	0,00	2.767.500,00	2.766.334,22	2.766.334,22	0,00	1.185,78	0,00
46 35 1 34 6 2 0 0 38 5				MAHALLI İDARELER	0,00	1.000.000,00	0,00	1.767.500,00	0,00	2.767.500,00	2.766.334,22	2.766.334,22	0,00	1.185,78	0,00
46 35 1 34 6 2 0 0 38 5 6				SERMAYE GİDERLERİ	0,00	1.000.000,00	0,00	1.767.500,00	0,00	2.767.500,00	2.766.334,22	2.766.334,22	0,00	1.185,78	0,00
46 35 1 34 6 2 0 0 79				<b>İZMİR OPERA BİNASI</b>	0,00	50.000.000,00	0,00	0,00	50.000.000,00	0,00	0,00	0,00	0,00	0,00	0,00
46 35 1 34 6 2 0 0 79 5				MAHALLI İDARELER	0,00	50.000.000,00	0,00	0,00	0,00	50.000.000,00	0,00	0,00	0,00	0,00	0,00
46 35 1 34 6 2 0 0 79 5 6				SERMAYE GİDERLERİ	0,00	50.000.000,00	0,00	0,00	0,00	50.000.000,00	0,00	0,00	0,00	0,00	0,00
46 35 1 34 6 2 0 0 79 5 6 5				GAYRİMENKUL SERMAYE İZLETİM GİDERLERİ	0,00	50.000.000,00	0,00	0,00	0,00	50.000.000,00	0,00	0,00	0,00	0,00	0,00
46 35 1 34 6 2 0 0 81				<b>GAZİMER YENİ FUAR ALANI</b>	0,00	10.000.000,00	0,00	4.550.000,00	0,00	14.550.000,00	4.547.336,74	4.547.336,74	0,00	2.663,26	0,00
46 35 1 34 6 2 0 0 81 5				MAHALLI İDARELER	0,00	10.000.000,00	0,00	4.550.000,00	0,00	14.550.000,00	4.547.336,74	4.547.336,74	0,00	2.663,26	0,00
46 35 1 34 6 2 0 0 81 5 6				SERMAYE GİDERLERİ	0,00	10.000.000,00	0,00	4.550.000,00	0,00	14.550.000,00	4.547.336,74	4.547.336,74	0,00	2.663,26	0,00
46 35 1 34 6 2 0 0 81 5 6 5				GAYRİMENKUL SERMAYE İZLETİM GİDERLERİ	0,00	10.000.000,00	0,00	4.550.000,00	0,00	14.550.000,00	4.547.336,74	4.547.336,74	0,00	2.663,26	0,00
46 35 1 34 6 2 0 0 105				<b>MURTELİF ÇOK AMAÇLI SALONLAR</b>	0,00	1.500.000,00	0,00	1.158.000,00	0,00	2.658.000,00	2.087.410,29	2.087.410,29	0,00	570.589,71	0,00
46 35 1 34 6 2 0 0 105 5				MAHALLI İDARELER	0,00	1.500.000,00	0,00	1.158.000,00	0,00	2.658.000,00	2.087.410,29	2.087.410,29	0,00	570.589,71	0,00
46 35 1 34 6 2 0 0 105 5 6				SERMAYE GİDERLERİ	0,00	1.500.000,00	0,00	1.158.000,00	0,00	2.658.000,00	2.087.410,29	2.087.410,29	0,00	570.589,71	0,00
46 35 1 34 6 2 0 0 105 5 6 5				GAYRİMENKUL SERMAYE İZLETİM GİDERLERİ	0,00	1.500.000,00	0,00	1.158.000,00	0,00	2.658.000,00	2.087.410,29	2.087.410,29	0,00	570.589,71	0,00
46 35 1 34 6 2 0 0 113				<b>MEZARLIKARIN VE YENİ GÖMÜ ALANLARININ DÜZENLENMESİ</b>	0,00	10.000.000,00	0,00	7.534.000,00	0,00	17.534.000,00	17.159.081,69	17.159.081,69	0,00	374.918,31	0,00
46 35 1 34 6 2 0 0 113 5				MAHALLI İDARELER	0,00	10.000.000,00	0,00	7.534.000,00	0,00	17.534.000,00	17.159.081,69	17.159.081,69	0,00	374.918,31	0,00
46 35 1 34 6 2 0 0 113 5 6				SERMAYE GİDERLERİ	0,00	10.000.000,00	0,00	7.534.000,00	0,00	17.534.000,00	17.159.081,69	17.159.081,69	0,00	374.918,31	0,00
46 35 1 34 6 2 0 0 113 5 6 5				GAYRİMENKUL SERMAYE İZLETİM GİDERLERİ	0,00	10.000.000,00	0,00	7.534.000,00	0,00	17.534.000,00	17.159.081,69	17.159.081,69	0,00	374.918,31	0,00
46 35 1 34 6 2 0 0 126				<b>İPEKYOLU ÇOCUK PARK DÜZENLEMELERİ</b>	0,00	1.500.000,00	0,00	2.087.500,00	0,00	3.587.500,00	3.587.077,35	3.587.077,35	0,00	422,65	0,00
46 35 1 34 6 2 0 0 126 5				MAHALLI İDARELER	0,00	1.500.000,00	0,00	2.087.500,00	0,00	3.587.500,00	3.587.077,35	3.587.077,35	0,00	422,65	0,00
46 35 1 34 6 2 0 0 126 5 6				SERMAYE GİDERLERİ	0,00	1.500.000,00	0,00	2.087.500,00	0,00	3.587.500,00	3.587.077,35	3.587.077,35	0,00	422,65	0,00
46 35 1 34 6 2 0 0 126 5 6 7				GAYRİMENKUL BÜYÜK ONARIM GİDERLERİ	0,00	1.500.000,00	0,00	2.087.500,00	0,00	3.587.500,00	3.587.077,35	3.587.077,35	0,00	422,65	0,00
46 35 1 34 6 2 0 0 139				<b>SOSYAL YASAM KAMPUSU</b>	0,00	4.000.000,00	0,00	4.000.000,00	0,00	4.000.000,00	3.305.201,28	3.305.201,28	0,00	694.798,72	0,00
46 35 1 34 6 2 0 0 139 5				MAHALLI İDARELER	0,										



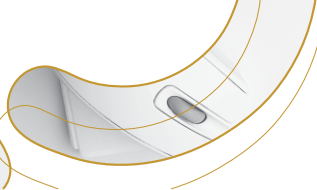

BÜTÇE GİDERLERİ KESİN HESAP CETVELİ (₺)

Kurumu : İZMİR BÜYÜKŞEHİR BELEDİYESİ  
Yılı : 2017

KURUMSAL SINIFLANDIRMA	FONKSİYON SINIFLANDIRMA	FİN. TİPİ	EKO. SINIF	AÇIKLAMA	GEÇEN YILDAN DEVREDEN ÖDENEK	BÜTÇE İLE VERİLEN ÖDENEK	EK VE OLAĞAN ÜSTÜ VERİLEN ÖDENEK	AKTARIMLA EKLENEN (+)	AKTARIMLA DÜŞÜLEN (-)	NET BÜTÇE ÖDENEĞİ	BÜTÇE GİDERİ	ÖDENEK ÜSTÜ HARCAMA	İPTAL EDİLEN ÖDENEK	SONRAKI YILA DEVREDEN ÖDENEK
46 35 1 34 6 2 0 258				BELEDİYE HİZMET TEŞİSLERİ, BİNALARI VE DEPOLARININ YAPIMI, BAKIMI VE GÜCÜNDİRİLMESİ	0,00	20.000.000,00	0,00	0,00	16.058.000,00	3.942.000,00	1.433.934,89	0,00	2.508.065,11	0,00
46 35 1 34 6 2 0 258				MAHALLI İDARELER	0,00	20.000.000,00	0,00	0,00	16.058.000,00	3.942.000,00	1.433.934,89	0,00	2.508.065,11	0,00
46 35 1 34 6 2 0 258			6	SERMAYE GİDERLERİ	0,00	20.000.000,00	0,00	0,00	16.058.000,00	3.942.000,00	1.433.934,89	0,00	2.508.065,11	0,00
46 35 1 34 6 2 0 258			6	5 GAYRİMENKUL SERMAYE ÜRETİM GİDERLERİ	0,00	20.000.000,00	0,00	0,00	16.058.000,00	3.942.000,00	1.433.934,89	0,00	2.508.065,11	0,00
46 35 1 34 6 2 0 262				KIYI DÜZENLEMELERİ	0,00	35.000.000,00	0,00	0,00	3.000.000,00	32.000.000,00	27.903.362,04	0,00	4.096.637,96	0,00
46 35 1 34 6 2 0 262			5	MAHALLI İDARELER	0,00	35.000.000,00	0,00	0,00	3.000.000,00	32.000.000,00	27.903.362,04	0,00	4.096.637,96	0,00
46 35 1 34 6 2 0 262			6	SERMAYE GİDERLERİ	0,00	35.000.000,00	0,00	0,00	3.000.000,00	32.000.000,00	27.903.362,04	0,00	4.096.637,96	0,00
46 35 1 34 6 2 0 262			6	7 GAYRİMENKUL BÜYÜK ONARIM GİDERLERİ	0,00	35.000.000,00	0,00	0,00	3.000.000,00	32.000.000,00	27.903.362,04	0,00	4.096.637,96	0,00
46 35 1 34 6 2 0 334				YENİ MEZBAHALAR YAPILMASI	0,00	15.000.000,00	0,00	0,00	3.375.000,00	11.627.000,00	9.316.242,43	0,00	2.310.757,57	0,00
46 35 1 34 6 2 0 334			5	MAHALLI İDARELER	0,00	15.000.000,00	0,00	0,00	3.375.000,00	11.627.000,00	9.316.242,43	0,00	2.310.757,57	0,00
46 35 1 34 6 2 0 334			6	SERMAYE GİDERLERİ	0,00	15.000.000,00	0,00	0,00	3.375.000,00	11.627.000,00	9.316.242,43	0,00	2.310.757,57	0,00
46 35 1 34 6 2 0 346				OTOPARK YAPILMASI	0,00	30.000.000,00	0,00	0,00	4.000.000,00	26.000.000,00	20.840.272,18	0,00	5.159.727,82	0,00
46 35 1 34 6 2 0 346			5	MAHALLI İDARELER	0,00	30.000.000,00	0,00	0,00	4.000.000,00	26.000.000,00	20.840.272,18	0,00	5.159.727,82	0,00
46 35 1 34 6 2 0 346			6	SERMAYE GİDERLERİ	0,00	30.000.000,00	0,00	0,00	4.000.000,00	26.000.000,00	20.840.272,18	0,00	5.159.727,82	0,00
46 35 1 34 6 2 0 346			6	5 GAYRİMENKUL SERMAYE ÜRETİM GİDERLERİ	0,00	30.000.000,00	0,00	0,00	4.000.000,00	26.000.000,00	20.840.272,18	0,00	5.159.727,82	0,00
46 35 1 34 6 2 0 350				DiĞER YAPIMI İŞLERİNİN GELİŞTİRİLMESİ	0,00	66.710.000,00	0,00	0,00	25.466.100,00	41.960.000,00	35.782.997,01	0,00	6.177.402,99	0,00
46 35 1 34 6 2 0 350			5	MAHALLI İDARELER	0,00	66.710.000,00	0,00	0,00	25.466.100,00	41.960.000,00	35.782.997,01	0,00	6.177.402,99	0,00
46 35 1 34 6 2 0 350			5	1 PERSONEL GİDERLERİ	0,00	2.056.000,00	0,00	0,00	59.600,00	1.704.400,00	1.642.103,61	0,00	62.296,39	0,00
46 35 1 34 6 2 0 350			5	1 MEHURLAR	0,00	1.412.000,00	0,00	0,00	6.000,00	1.465.600,00	1.463.537,07	0,00	2.062,93	0,00
46 35 1 34 6 2 0 350			5	1 2. SÖZLEŞMELİ PERSONEL	0,00	618.000,00	0,00	0,00	399.200,00	218.800,00	169.002,36	0,00	49.797,64	0,00
46 35 1 34 6 2 0 350			5	1 4. GEÇİCİ PERSONEL	0,00	26.000,00	0,00	0,00	6.000,00	20.000,00	9.564,18	0,00	10.435,82	0,00
46 35 1 34 6 2 0 350			5	2 SOSYAL GÜVENLİK KURUMLARINA DEVLET PRİMİ GİDERLERİ	0,00	184.000,00	0,00	0,00	114.000,00	298.000,00	216.710,17	0,00	81.289,83	0,00
46 35 1 34 6 2 0 350			5	2 1. MEHURLAR	0,00	82.000,00	0,00	0,00	114.000,00	196.000,00	189.401,09	0,00	6.598,91	0,00
46 35 1 34 6 2 0 350			5	2 2. SÖZLEŞMELİ PERSONEL	0,00	102.000,00	0,00	0,00	102.000,00	102.000,00	27.309,08	0,00	74.690,92	0,00
46 35 1 34 6 2 0 350			5	3 MAL VE HİZMET ALIM GİDERLERİ	0,00	11.500.000,00	0,00	0,00	90.450.000,00	265.000,00	28.302,98	0,00	236.697,02	0,00
46 35 1 34 6 2 0 350			5	3 2. TÜKETİME YÖNELİK MAL VE MALZEME ALIMLARI	0,00	23.000,00	0,00	0,00	14.500,00	37.500,00	13.276,54	0,00	24.223,46	0,00
46 35 1 34 6 2 0 350			5	3 3. YOLLUKLAR	0,00	13.000,00	0,00	0,00	5.000,00	18.000,00	9.276,44	0,00	8.723,56	0,00
46 35 1 34 6 2 0 350			5	4. GÖREV GİDERLERİ	0,00	603.000,00	0,00	0,00	600.000,00	3.000,00	0,00	0,00	3.000,00	0,00
46 35 1 34 6 2 0 350			5	5 HİZMET ALIMLARI	0,00	27.000,00	0,00	0,00	0,00	27.000,00	5.750,00	0,00	21.250,00	0,00
46 35 1 34 6 2 0 350			5	3 6. TEMSİL VE TANITMA GİDERLERİ	0,00	12.000,00	0,00	0,00	0,00	12.000,00	0,00	0,00	12.000,00	0,00
46 35 1 34 6 2 0 350			5	3 7. MENKUL MAL GAYRİMENKUL İHAK ALIM, BAKIM VE ONARIM GİDERLERİ	0,00	452.000,00	0,00	0,00	30.450.000,00	147.500,00	0,00	0,00	147.500,00	0,00
46 35 1 34 6 2 0 350			5	3 8. GAYRİMENKUL MAL BAKIM VE ONARIM GİDERLERİ	0,00	13.320.000,00	0,00	0,00	4.750.400,00	8.593.224,15	6.093.224,15	0,00	2.899.775,85	0,00
46 35 1 34 6 2 0 350			5	SERMAYE GİDERLERİ	0,00	20.000,00	0,00	0,00	0,00	20.000,00	0,00	0,00	20.000,00	0,00
46 35 1 34 6 2 0 350			6	1. MAMUL MAL ALIMLARI	0,00	4.200.000,00	0,00	0,00	423.400,00	20.000,00	0,00	0,00	20.000,00	0,00
46 35 1 34 6 2 0 350			6	5 GAYRİMENKUL SERMAYE ÜRETİM GİDERLERİ	0,00	9.100.000,00	0,00	0,00	2.750.400,00	2.623.400,00	1.394.984,92	0,00	1.228.415,08	0,00
46 35 1 34 6 2 0 350			6	7 GAYRİMENKUL BÜYÜK ONARIM GİDERLERİ	0,00	50.000.000,00	0,00	0,00	19.400.000,00	30.700.000,00	27.802.656,10	0,00	1.651.360,77	0,00
46 35 1 34 6 2 0 350			6	SERMAYE TRANSFERLERİ	0,00	50.000.000,00	0,00	0,00	100.000,00	30.700.000,00	27.802.656,10	0,00	2.897.343,90	0,00
46 35 1 34 6 2 0 350			7	1 YURTİÇİ SERMAYE TRANSFERLERİ	0,00	5.000.000,00	0,00	0,00	104.000,00	30.700.000,00	27.802.656,10	0,00	2.897.343,90	0,00
46 35 1 34 6 2 0 411				SEKTÖR GAAHILARI YAPILMASI	0,00	5.000.000,00	0,00	0,00	0,00	5.004.000,00	5.103.903,71	0,00	96,29	0,00
46 35 1 34 6 2 0 411			5	MAHALLI İDARELER	0,00	5.000.000,00	0,00	0,00	0,00	5.004.000,00	5.103.903,71	0,00	96,29	0,00
46 35 1 34 6 2 0 411			6	SERMAYE GİDERLERİ	0,00	5.000.000,00	0,00	0,00	0,00	5.004.000,00	5.103.903,71	0,00	96,29	0,00
46 35 1 34 6 2 0 411			6	5 GAYRİMENKUL SERMAYE ÜRETİM GİDERLERİ	0,00	5.000.000,00	0,00	0,00	0,00	5.004.000,00	5.103.903,71	0,00	96,29	0,00
46 35 1 34 6 2 0 424				YENİ İTFAİYE BİNALARININ YAPILMASI	0,00	5.000.000,00	0,00	0,00	0,00	5.000.000,00	0,00	0,00	5.000,00	0,00
46 35 1 34 6 2 0 424			5	MAHALLI İDARELER	0,00	5.000.000,00	0,00	0,00	0,00	5.000.000,00	0,00	0,00	5.000,00	0,00
46 35 1 34 6 2 0 424			6	SERMAYE GİDERLERİ	0,00	5.000.000,00	0,00	0,00	0,00	5.000.000,00	0,00	0,00	5.000,00	0,00
46 35 1 34 6 2 0 424			6	5 GAYRİMENKUL SERMAYE ÜRETİM GİDERLERİ	0,00	5.000.000,00	0,00	0,00	0,00	5.000.000,00	0,00	0,00	5.000,00	0,00
46 35 1 34 6 2 0 426				YENİ KÜLTÜR MERKEZLERİ OLUSTURULMASI	0,00	3.000.000,00	0,00	0,00	0,00	3.000.000,00	0,00	0,00	3.000,00	0,00
46 35 1 34 6 2 0 426			5	MAHALLI İDARELER	0,00	3.000.000,00	0,00	0,00	0,00	3.000.000,00	0,00	0,00	3.000,00	0,00
46 35 1 34 6 2 0 426			6	SERMAYE GİDERLERİ	0,00	3.000.000,00	0,00	0,00	0,00	3.000.000,00	0,00	0,00	3.000,00	0,00
46 35 1 34 6 2 0 426			6	5 GAYRİMENKUL SERMAYE ÜRETİM GİDERLERİ	0,00	3.000.000,00	0,00	0,00	0,00	3.000.000,00	0,00	0,00	3.000,00	0,00
46 35 1 34 6 2 0 439				SPOR KOMPLEKSLERİ	0,00	16.000.000,00	0,00	0,00	0,00	16.000.000,00	0,00	0,00	16.000,00	0,00
46 35 1 34 6 2 0 439			5	MAHALLI İDARELER	0,00	16.000.000,00	0,00	0,00	0,00	16.000.000,00	0,00	0,00	16.000,00	0,00
46 35 1 34 6 2 0 439			6	SERMAYE GİDERLERİ	0,00	16.000.000,00	0,00	0,00	0,00	16.000.000,00	0,00	0,00	16.000,00	0,00
46 35 1 34 6 2 0 439			6	5 GAYRİMENKUL SERMAYE ÜRETİM GİDERLERİ	0,00	16.000.000,00	0,00	0,00	0,00	16.000.000,00	0,00	0,00	16.000,00	0,00
46 35 1 34 6 2 0 450				KADIN DANIŞMA MERKEZİ	0,00	500.000,00	0,00	0,00	0,00	500.000,00	0,00	0,00	500.000,00	0,00
46 35 1 34 6 2 0 450			5	MAHALLI İDARELER	0,00	500.000,00	0,00	0,00	0,00	500.000,00	0,00	0,00	500.000,00	0,00
46 35 1 34 6 2 0 450			6	SERMAYE GİDERLERİ	0,00	500.000,00	0,00	0,00	0,00	500.000,00	0,00	0,00	500.000,00	0,00
46 35 1 34 6 2 0 450			6	5 GAYRİMENKUL SERMAYE ÜRETİM GİDERLERİ	0,00	500.000,00	0,00	0,00	0,00	500.000,00	0,00	0,00	500.000,00	0,00

BÜTÇE GİDERLERİ KESİN HESAP CETVELİ (b)

Kurumu : İZMİR BÜYÜKŞEHİR BELEDİYESİ  
Yılı : 2017

KURUMSAL SINIFLANDIRMA	FONKSİYON SINIFLANDIRMA	FİN. TİPİ	EKO. SINIF	AÇIKLAMA	GEÇEN YILDAN DEVREDEN ÖDENEK	BÜTÇE İLE VERİLEN ÖDENEK	EKVE OLAĞAN ÜSTÜ VERİLEN ÖDENEK	AKTARIMLA EKLİNE (+)	AKTARIMLA DÜŞÜEN (-)	NET BÜTÇE ÖDENEĞİ	BÜTÇE GİDERİ	ÖDENEK ÜSTÜ HARCAMA	İPTAL EDİLEN ÖDENEK	SONRAKİ YILA DEVREDEN ÖDENEK
46 35 1 34 6 2 0 451	6 2 0 451			GENÇLİK MERKEZLERİ KURULMASI	0,00	2.000.000,00	0,00	0,00	0,00	2.000.000,00	0,00	0,00	2.000.000,00	0,00
46 35 1 34 6 2 0 451	6 2 0 451	5		MAHALLI İDARELER	0,00	2.000.000,00	0,00	0,00	0,00	2.000.000,00	0,00	0,00	2.000.000,00	0,00
46 35 1 34 6 2 0 451	6 2 0 451	6		SERMAYE GİDERLERİ	0,00	2.000.000,00	0,00	0,00	0,00	2.000.000,00	0,00	0,00	2.000.000,00	0,00
46 35 1 34 6 2 0 451	6 2 0 451	5	6	GAYRİMENKUL SERMAYE ÜRETİM GİDERLERİ	0,00	2.000.000,00	0,00	0,00	0,00	2.000.000,00	0,00	0,00	2.000.000,00	0,00
46 35 1 34 6 2 0 465	6 2 0 465	5	6	YENİ İŞKELER, TAMİR-BAKIM ÜNİTESİ, TEKNİK PARK VE BAĞLAMA YERLERİ YAPILMASI VE MEVCUT İŞKELERİN GELİŞTİRİLMESİ	0,00	2.000.000,00	0,00	0,00	0,00	2.000.000,00	1.262.184,82	0,00	737.815,18	0,00
46 35 1 34 6 2 0 465	6 2 0 465	5		MAHALLI İDARELER	0,00	2.000.000,00	0,00	0,00	0,00	2.000.000,00	1.262.184,82	0,00	737.815,18	0,00
46 35 1 34 6 2 0 465	6 2 0 465	6		SERMAYE GİDERLERİ	0,00	2.000.000,00	0,00	0,00	0,00	2.000.000,00	1.262.184,82	0,00	737.815,18	0,00
46 35 1 34 6 2 0 465	6 2 0 465	5	6	GAYRİMENKUL SERMAYE ÜRETİM GİDERLERİ	0,00	2.000.000,00	0,00	0,00	0,00	2.000.000,00	1.262.184,82	0,00	737.815,18	0,00
46 35 1 34 6 2 0 480	6 2 0 480	5	6	YENİ BİREBAYON ALANLARI YAPILMASI	0,00	14.000.000,00	0,00	3.227.000,00	0,00	17.227.000,00	17.226.351,92	0,00	648,08	0,00
46 35 1 34 6 2 0 480	6 2 0 480	5		MAHALLI İDARELER	0,00	14.000.000,00	0,00	3.227.000,00	0,00	17.227.000,00	17.226.351,92	0,00	648,08	0,00
46 35 1 34 6 2 0 480	6 2 0 480	6		SERMAYE GİDERLERİ	0,00	14.000.000,00	0,00	3.227.000,00	0,00	17.227.000,00	17.226.351,92	0,00	648,08	0,00
46 35 1 34 6 2 0 483	6 2 0 483	5	6	GAYRİMENKUL SERMAYE ÜRETİM GİDERLERİ	0,00	100.000,00	0,00	3.227.000,00	0,00	17.227.000,00	17.226.351,92	0,00	648,08	0,00
46 35 1 34 6 2 0 483	6 2 0 483	5		KÜLTÜR PARK YENİLEME PROJESİ	0,00	100.000,00	0,00	0,00	0,00	100.000,00	0,00	0,00	100.000,00	0,00
46 35 1 34 6 2 0 483	6 2 0 483	5		MAHALLI İDARELER	0,00	100.000,00	0,00	0,00	0,00	100.000,00	0,00	0,00	100.000,00	0,00
46 35 1 34 6 2 0 483	6 2 0 483	6		SERMAYE GİDERLERİ	0,00	100.000,00	0,00	0,00	0,00	100.000,00	0,00	0,00	100.000,00	0,00
46 35 1 34 6 2 0 484	6 2 0 484	5	6	GAYRİMENKUL BÜYÜK ONARIM GİDERLERİ	0,00	100.000,00	0,00	0,00	0,00	100.000,00	0,00	0,00	100.000,00	0,00
46 35 1 34 6 2 0 484	6 2 0 484	5	6	MEYDAN, KAVŞAK, REFÜJ VE TRETUVALARDA YEŞİL ALAN DÜZENLEMELERİ	0,00	15.000.000,00	0,00	0,00	0,00	15.000.000,00	0,00	0,00	15.000.000,00	0,00
46 35 1 34 6 2 0 484	6 2 0 484	5		MAHALLI İDARELER	0,00	15.000.000,00	0,00	0,00	0,00	15.000.000,00	0,00	0,00	15.000.000,00	0,00
46 35 1 34 6 2 0 484	6 2 0 484	6		SERMAYE GİDERLERİ	0,00	15.000.000,00	0,00	0,00	0,00	15.000.000,00	0,00	0,00	15.000.000,00	0,00
46 35 1 34 6 2 0 816	6 2 0 816	5	6	GAYRİMENKUL SERMAYE ÜRETİM GİDERLERİ	0,00	15.000.000,00	0,00	0,00	0,00	15.000.000,00	0,00	0,00	15.000.000,00	0,00
46 35 1 34 6 2 0 816	6 2 0 816	5		DİĞER RESTORASYON İŞLERİNİN GELİŞTİRİLMESİ	0,00	847.000,00	0,00	479.323,00	0,00	1.317.323,00	1.129.618,30	0,00	187.704,70	0,00
46 35 1 34 6 2 0 816	6 2 0 816	5	1	MAHALLI İDARELER	0,00	847.000,00	0,00	479.323,00	0,00	1.317.323,00	1.129.618,30	0,00	187.704,70	0,00
46 35 1 34 6 2 0 816	6 2 0 816	5	1	PERSONEL GİDERLERİ	0,00	625.600,00	0,00	414.698,00	0,00	1.039.298,00	988.951,33	0,00	50.346,67	0,00
46 35 1 34 6 2 0 816	6 2 0 816	5	1	MEMURLAR	0,00	619.600,00	0,00	92.198,00	0,00	710.295,31	710.295,31	0,00	0,00	0,00
46 35 1 34 6 2 0 816	6 2 0 816	5	1	SÖZLEŞMELİ PERSONEL	0,00	0,00	0,00	322.500,00	0,00	322.500,00	273.470,46	0,00	49.029,54	0,00
46 35 1 34 6 2 0 816	6 2 0 816	5	2	GEÇİCİ PERSONEL	0,00	6.000,00	0,00	0,00	0,00	6.000,00	5.185,56	0,00	814,44	0,00
46 35 1 34 6 2 0 816	6 2 0 816	5	2	SOSYAL GÜVENLİK KURUMLARINA DEVLET PRİMİ GİDERLERİ	0,00	74.000,00	0,00	56.625,00	0,00	130.625,00	129.551,40	0,00	1.073,60	0,00
46 35 1 34 6 2 0 816	6 2 0 816	5	2	MEMURLAR	0,00	74.000,00	0,00	10.100,00	0,00	84.100,00	84.028,97	0,00	71,03	0,00
46 35 1 34 6 2 0 816	6 2 0 816	5	2	SÖZLEŞMELİ PERSONEL	0,00	0,00	0,00	46.525,43	0,00	46.525,43	45.322,43	0,00	1.002,57	0,00
46 35 1 34 6 2 0 816	6 2 0 816	5	3	MAL VE HİZMET ALIM GİDERLERİ	0,00	107.400,00	0,00	8.000,00	0,00	115.400,00	111.115,57	0,00	104.284,43	0,00
46 35 1 34 6 2 0 816	6 2 0 816	5	3	TÜKETİME YÖNELİK MAL VE MALZEME ALIMLARI	0,00	8.400,00	0,00	8.000,00	0,00	16.400,00	6.939,40	0,00	9.460,60	0,00
46 35 1 34 6 2 0 816	6 2 0 816	5	3	YOLLUKLAR	0,00	18.000,00	0,00	0,00	0,00	18.000,00	1.236,17	0,00	16.763,83	0,00
46 35 1 34 6 2 0 816	6 2 0 816	5	3	GÖREV GİDERLERİ	0,00	52.000,00	0,00	0,00	0,00	52.000,00	0,00	0,00	52.000,00	0,00
46 35 1 34 6 2 0 816	6 2 0 816	5	3	HİZMET ALIMLARI	0,00	9.000,00	0,00	0,00	0,00	9.000,00	2.940,00	0,00	6.060,00	0,00
46 35 1 34 6 2 0 816	6 2 0 816	5	3	TEMSİL VE TANITIMA GİDERLERİ	0,00	10.000,00	0,00	0,00	0,00	10.000,00	0,00	0,00	10.000,00	0,00
46 35 1 34 6 2 0 816	6 2 0 816	5	3	MENKUL MAL GAYRİMADDİ HAK ALIMI, BAKIM VE ONARIM GİDERLERİ	0,00	10.000,00	0,00	0,00	0,00	10.000,00	0,00	0,00	10.000,00	0,00
46 35 1 34 6 2 0 816	6 2 0 816	5	6	SERMAYE GİDERLERİ	0,00	40.000,00	0,00	0,00	0,00	40.000,00	0,00	0,00	40.000,00	0,00
46 35 1 34 6 2 0 816	6 2 0 816	5	6	İMANUL MAL ALIMLARI	0,00	5.000,00	0,00	0,00	0,00	5.000,00	0,00	0,00	5.000,00	0,00
46 35 1 34 6 2 0 816	6 2 0 816	5	6	GAYRİMENKUL SERMAYE ÜRETİM GİDERLERİ	0,00	30.000,00	0,00	0,00	0,00	30.000,00	0,00	0,00	30.000,00	0,00
46 35 1 34 6 2 0 816	6 2 0 816	5	6	GAYRİMENKUL BÜYÜK ONARIM GİDERLERİ	0,00	4.500.000,00	0,00	0,00	0,00	4.500.000,00	0,00	0,00	4.500.000,00	0,00
46 35 1 34 6 2 0 816	6 2 0 816	5	6	HAYVAN BAKIMI YAPILMASI VE İYİLEŞTİRİLMESİ PROJESİ	0,00	4.500.000,00	0,00	0,00	0,00	4.500.000,00	0,00	0,00	4.500.000,00	0,00
46 35 1 34 6 2 0 827	6 2 0 827	5	6	MAHALLI İDARELER	0,00	4.500.000,00	0,00	0,00	0,00	4.500.000,00	0,00	0,00	4.500.000,00	0,00
46 35 1 34 6 2 0 827	6 2 0 827	5	6	SERMAYE GİDERLERİ	0,00	4.500.000,00	0,00	0,00	0,00	4.500.000,00	0,00	0,00	4.500.000,00	0,00
46 35 1 34 6 2 0 827	6 2 0 827	5	6	GAYRİMENKUL SERMAYE ÜRETİM GİDERLERİ	0,00	4.500.000,00	0,00	0,00	0,00	4.500.000,00	0,00	0,00	4.500.000,00	0,00
46 35 1 34 6 2 0 828	6 2 0 828	5	6	İZMİR DOĞAL YAŞAM PARKI 2. ETAP (AKDENİZ AKVARYUMU, ZOOLOJİ MÜZESİ, YENİ KİTA HABİTATLARI) PROJESİ	0,00	1.500.000,00	0,00	0,00	0,00	1.500.000,00	0,00	0,00	1.500.000,00	0,00
46 35 1 34 6 2 0 828	6 2 0 828	5		MAHALLI İDARELER	0,00	1.500.000,00	0,00	0,00	0,00	1.500.000,00	0,00	0,00	1.500.000,00	0,00
46 35 1 34 6 2 0 828	6 2 0 828	5	6	SERMAYE GİDERLERİ	0,00	1.500.000,00	0,00	0,00	0,00	1.500.000,00	0,00	0,00	1.500.000,00	0,00
46 35 1 34 6 2 0 828	6 2 0 828	5	6	GAYRİMENKUL SERMAYE ÜRETİM GİDERLERİ	0,00	1.500.000,00	0,00	0,00	0,00	1.500.000,00	0,00	0,00	1.500.000,00	0,00
46 35 1 34 6 2 0 871	6 2 0 871	5	6	YAPI VE ALAN ÖLÇEĞİNDE KORUMA, CANLANDIRMA, SAĞLIKLAŞTIRMA PROJESİ VE UYGULAMALARI	0,00	8.000.000,00	0,00	0,00	0,00	8.000.000,00	3.837.843,93	0,00	1.162.156,07	0,00
46 35 1 34 6 2 0 871	6 2 0 871	5	6	MAHALLI İDARELER	0,00	8.000.000,00	0,00	0,00	0,00	8.000.000,00	3.837.843,93	0,00	1.162.156,07	0,00
46 35 1 34 6 2 0 871	6 2 0 871	5	6	SERMAYE GİDERLERİ	0,00	8.000.000,00	0,00	0,00	0,00	8.000.000,00	3.837.843,93	0,00	1.162.156,07	0,00
46 35 1 34 6 2 0 871	6 2 0 871	5	6	GAYRİMENKUL BÜYÜK ONARIM GİDERLERİ	0,00	8.000.000,00	0,00	0,00	0,00	8.000.000,00	3.837.843,93	0,00	1.162.156,07	0,00
46 35 1 34 6 2 0 872	6 2 0 872	5	6	İZMİR TARİHİ İZMİR KONAK KEMERBAĞI VE ÇEVRESİ YENİLEME ALANI ETAP PROJESİ VE PROGRAMLARI	0,00	15.000.000,00	0,00	0,00	0,00	15.000.000,00	10.764.937,47	0,00	1.735.062,53	0,00
46 35 1 34 6 2 0 872	6 2 0 872	5		MAHALLI İDARELER	0,00	15.000.000,00	0,00	0,00	0,00	15.000.000,00	10.764.937,47	0,00	1.735.062,53	0,00
46 35 1 34 6 2 0 872	6 2 0 872	5	6	SERMAYE GİDERLERİ	0,00	15.000.000,00	0,00	0,00	0,00	15.000.000,00	10.764.937,47	0,00	1.735.062,53	0,00
46 35 1 34 6 2 0 872	6 2 0 872	5	6	GAYRİMENKUL SERMAYE ÜRETİM GİDERLERİ	0,00	5.000.000,00	0,00	0,00	0,00	5.000.000,00	4.151.550,07	0,00	848.449,93	0,00
46 35 1 34 6 2 0 872	6 2 0 872	5	6	GAYRİMENKUL BÜYÜK ONARIM GİDERLERİ	0,00	10.000.000,00	0,00	0,00	0,00	10.000.000,00	6.613.387,40	0,00	886.632,60	0,00
46 35 1 34 6 2 0 878	6 2 0 878	5	6	KENTSEL KATI ATIK DEĞERLENDİRME VE BERTARAF TESİSLERİ KURULMASI										

BÜTÇE GİDERLERİ KESİN HESAP CETVELİ ( ₺ )

KURUMSAL SİNFLERİNDE	FONKSİYON SİNFLERİNDE	FİN. TİPİ	EKO. SINIF	AÇIKLAMA	GEÇEN YILDAN DEVREDEN ÖDENEK	BÜTÇE İLE VERİLEN ÖDENEK	EK VE OLAGAN ÜSTÜ VERİLEN ÖDENEK	AKTARIMLA EKLENEN (+)	AKTARIMLA DÜŞÜLEN (-)	NET BÜTÇE ÖDENEĞİ	BÜTÇE GİDERİ	ÖBENEN BÜTÇE GİDERİ	ÖDENEK ÜSTÜ HARCAMA	İPTAL EDİLEN ÖDENEK	SONRAKI YILA DEVREDEN ÖDENEK
46 35 1 34 6 2 0 885	2	0	885	HARIMANDI DÜZENLİ KATI ATIK DEPOLAMA ALANINI İYİLEŞTİRME PROJESİ	0,00	1.000.000,00	0,00	0,00	1.000.000,00	0,00	0,00	0,00	0,00	0,00	0,00
46 35 1 34 6 2 0 885	5	0	885	MAHALLI İDARELER	0,00	1.000.000,00	0,00	0,00	1.000.000,00	0,00	0,00	0,00	0,00	0,00	0,00
46 35 1 34 6 2 0 885	6	0	885	SERMAYE GİDERLERİ	0,00	1.000.000,00	0,00	0,00	1.000.000,00	0,00	0,00	0,00	0,00	0,00	0,00
46 35 1 34 6 2 0 911	5	0	911	GAYRİMENKUL SERMAYE ÜRETİM GİDERLERİ	0,00	1.000.000,00	0,00	0,00	1.000.000,00	0,00	0,00	0,00	0,00	0,00	0,00
46 35 1 34 6 2 0 911	5	0	911	SEBZE HALİ TESİSİNİN YAPIMI VE GELİŞTİRİLMESİ	0,00	500.000,00	0,00	0,00	500.000,00	0,00	0,00	0,00	0,00	500.000,00	0,00
46 35 1 34 6 2 0 911	5	0	911	MAHALLI İDARELER	0,00	500.000,00	0,00	0,00	500.000,00	0,00	0,00	0,00	0,00	500.000,00	0,00
46 35 1 34 6 2 0 911	6	0	911	SERMAYE GİDERLERİ	0,00	500.000,00	0,00	0,00	500.000,00	0,00	0,00	0,00	0,00	500.000,00	0,00
46 35 1 34 6 2 0 911	6	0	911	GAYRİMENKUL SERMAYE ÜRETİM GİDERLERİ	0,00	500.000,00	0,00	0,00	500.000,00	0,00	0,00	0,00	0,00	500.000,00	0,00
46 35 1 34 6 2 0 925	5	0	925	MAKİNE VE ELEKTRİK YAPIM İŞLERİNİN GELİŞTİRİLMESİ	0,00	3.696.000,00	0,00	2.749.551,00	86.500,00	6.359.051,00	4.961.731,99	4.961.731,99	0,00	1.397.319,01	0,00
46 35 1 34 6 2 0 925	5	0	925	MAHALLI İDARELER	0,00	3.696.000,00	0,00	2.749.551,00	86.500,00	6.359.051,00	4.961.731,99	4.961.731,99	0,00	1.397.319,01	0,00
46 35 1 34 6 2 0 925	5	0	925	PERSONEL GİDERLERİ	0,00	1.223.000,00	0,00	440.351,00	6.000,00	1.657.351,00	1.602.905,80	1.602.905,80	0,00	54.445,20	0,00
46 35 1 34 6 2 0 925	5	0	925	1. MEMURLAR	0,00	1.228.000,00	0,00	52.200,00	1.000,00	1.269.200,00	1.234.480,82	1.234.480,82	0,00	34.719,18	0,00
46 35 1 34 6 2 0 925	5	0	925	2. SÖZLEŞMELİ PERSONEL	0,00	0,00	0,00	388.151,00	0,00	388.151,00	368.424,98	368.424,98	0,00	19.726,02	0,00
46 35 1 34 6 2 0 925	5	0	925	4. GEÇİCİ PERSONEL	0,00	5.000,00	0,00	0,00	5.000,00	0,00	0,00	0,00	0,00	0,00	0,00
46 35 1 34 6 2 0 925	5	0	925	2. SİYASAL GÜVENLİK KURUMLARINA DEVLET PRİMİ GİDERLERİ	0,00	149.000,00	0,00	67.700,00	0,00	216.700,00	215.577,39	215.577,39	0,00	112,61	0,00
46 35 1 34 6 2 0 925	5	0	925	1. MEMURLAR	0,00	149.000,00	0,00	67.700,00	0,00	154.500,00	154.500,54	154.500,54	0,00	98,46	0,00
46 35 1 34 6 2 0 925	5	0	925	2. SÖZLEŞMELİ PERSONEL	0,00	0,00	0,00	62.000,00	0,00	62.000,00	61.075,85	61.075,85	0,00	773,025,49	0,00
46 35 1 34 6 2 0 925	5	0	925	3. MAL VE HİZMET ALIM GİDERLERİ	0,00	904.000,00	0,00	16.500,00	16.500,00	904.000,00	130.974,51	130.974,51	0,00	16.630,32	0,00
46 35 1 34 6 2 0 925	5	0	925	3. TÜKETİME YÖNELİK MAL VE MALZEME ALIMLARI	0,00	41.500,00	0,00	12.500,00	4.000,00	59.000,00	33.369,68	33.369,68	0,00	7.244,79	0,00
46 35 1 34 6 2 0 925	5	0	925	3. YOLLUKLAR	0,00	18.000,00	0,00	2.000,00	6.000,00	14.000,00	6.755,21	6.755,21	0,00	560,565,66	0,00
46 35 1 34 6 2 0 925	5	0	925	4. GÖREY GİDERLERİ	0,00	651.500,00	0,00	6.500,00	6.500,00	645.000,00	84.430,34	84.430,34	0,00	8.750,00	0,00
46 35 1 34 6 2 0 925	5	0	925	5. HİZMET ALIMLARI	0,00	13.000,00	0,00	2.000,00	0,00	15.000,00	169,28	169,28	0,00	12,830,72	0,00
46 35 1 34 6 2 0 925	5	0	925	7. MENKUL MAL GAYRİMADDİ HAK ALIMI, BAKIM VE ONARIM GİDERLERİ	0,00	167.000,00	0,00	0,00	0,00	167.000,00	0,00	0,00	0,00	167.000,00	0,00
46 35 1 34 6 2 0 925	5	0	925	8. GAYRİMENKUL MAL BAKIM VE ONARIM GİDERLERİ	0,00	1.420.000,00	0,00	2.225.000,00	64.000,00	3.585.000,00	3.012.274,29	3.012.274,29	0,00	568,725,71	0,00
46 35 1 34 6 2 0 925	5	0	925	1. MEMURLAR	0,00	10.000,00	0,00	2.225.000,00	0,00	10.000,00	0,00	0,00	0,00	10.000,00	0,00
46 35 1 34 6 2 0 925	5	0	925	2. SÖZLEŞMELİ PERSONEL	0,00	14.000,00	0,00	2.225.000,00	0,00	14.000,00	0,00	0,00	0,00	14.000,00	0,00
46 35 1 34 6 2 0 925	5	0	925	7. GAYRİMENKUL BÜYÜK ONARIM GİDERLERİ	0,00	606.206.000,00	0,00	4.660.304,00	11.337.400,00	620.872.404,00	619.989.727,19	619.989.727,19	0,00	6.777.676,81	0,00
46 35 1 36 1 9 9	9	0	9	İNŞAAT İŞTİRAKLERİ VE VERELİ HİZMETLER DAİRESİ BAŞKANLIĞI GENEL KAMU HİZMETLERİ	0,00	606.206.000,00	0,00	4.660.304,00	11.066.700,00	599.799.604,00	594.753.291,55	594.753.291,55	0,00	5.046.312,45	0,00
46 35 1 36 1 9 9	9	0	9	SINIFLANDIRMAYA GİRMEYEN GENEL KAMU HİZMETLERİ	0,00	606.206.000,00	0,00	4.660.304,00	11.066.700,00	599.799.604,00	594.753.291,55	594.753.291,55	0,00	5.046.312,45	0,00
46 35 1 36 1 9 9	9	0	9	SINIFLANDIRMAYA GİRMEYEN GENEL KAMU HİZMETLERİ	0,00	606.206.000,00	0,00	4.660.304,00	11.066.700,00	599.799.604,00	594.753.291,55	594.753.291,55	0,00	5.046.312,45	0,00
46 35 1 36 1 9 9	9	0	9	SINIFLANDIRMAYA GİRMEYEN GENEL KAMU HİZMETLERİ	0,00	590.289.000,00	0,00	3.150.460,00	10.471.700,00	582.967.760,00	580.380.845,02	580.380.845,02	0,00	2.586.914,98	0,00
46 35 1 36 1 9 9	9	0	9	MAHALLI İDARELER	0,00	590.289.000,00	0,00	3.150.460,00	10.471.700,00	582.967.760,00	580.380.845,02	580.380.845,02	0,00	2.586.914,98	0,00
46 35 1 36 1 9 9	9	0	9	PERSONEL GİDERLERİ	0,00	8.313.700,00	0,00	1.675.200,00	141.200,00	9.955.700,00	9.302.927,12	9.302.927,12	0,00	550,72,88	0,00
46 35 1 36 1 9 9	9	0	9	1. MEMURLAR	0,00	7.920.700,00	0,00	1.402.100,00	36.200,00	9.286.600,00	8.783.194,46	8.783.194,46	0,00	543.405,54	0,00
46 35 1 36 1 9 9	9	0	9	2. SÖZLEŞMELİ PERSONEL	0,00	399.000,00	0,00	269.600,00	105.000,00	563.600,00	557.167,85	557.167,85	0,00	6.432,15	0,00
46 35 1 36 1 9 9	9	0	9	3. İŞÇİLER	0,00	0,00	0,00	0,00	0,00	0,00	0,00	0,00	0,00	0,00	0,00
46 35 1 36 1 9 9	9	0	9	4. GEÇİCİ PERSONEL	0,00	1.393.800,00	0,00	162.160,00	4.000,00	1.551.960,00	1.268.061,67	1.268.061,67	0,00	283.898,33	0,00
46 35 1 36 1 9 9	9	0	9	2. SİYASAL GÜVENLİK KURUMLARINA DEVLET PRİMİ GİDERLERİ	0,00	1.339.800,00	0,00	139.660,00	4.000,00	1.475.460,00	1.194.218,35	1.194.218,35	0,00	281.241,65	0,00
46 35 1 36 1 9 9	9	0	9	1. MEMURLAR	0,00	0,00	0,00	0,00	0,00	0,00	0,00	0,00	0,00	0,00	0,00
46 35 1 36 1 9 9	9	0	9	2. SÖZLEŞMELİ PERSONEL	0,00	54.000,00	0,00	22.800,00	0,00	76.500,00	73.843,32	73.843,32	0,00	2.656,68	0,00
46 35 1 36 1 9 9	9	0	9	3. İŞÇİLER	0,00	7.766.500,00	0,00	1.166.100,00	116.500,00	8.815.100,00	8.335.221,11	8.335.221,11	0,00	482.876,69	0,00
46 35 1 36 1 9 9	9	0	9	3. TÜKETİME YÖNELİK MAL VE MALZEME ALIMLARI	0,00	35.000,00	0,00	427.000,00	17.500,00	555.500,00	476.773,32	476.773,32	0,00	78.726,68	0,00
46 35 1 36 1 9 9	9	0	9	3. YOLLUKLAR	0,00	15.000,00	0,00	25.000,00	0,00	40.000,00	26.428,48	26.428,48	0,00	29.813,89	0,00
46 35 1 36 1 9 9	9	0	9	4. GÖREY GİDERLERİ	0,00	7.459.500,00	0,00	617.600,00	92.000,00	7.989.100,00	7.724.222,80	7.724.222,80	0,00	13.571,52	0,00
46 35 1 36 1 9 9	9	0	9	5. HİZMET ALIMLARI	0,00	30.000,00	0,00	85.000,00	2.000,00	115.000,00	30.413,15	30.413,15	0,00	13.086,85	0,00
46 35 1 36 1 9 9	9	0	9	6. TEMSİL VE TANITMA GİDERLERİ	0,00	61.500,00	0,00	13.500,00	0,00	75.000,00	70.153,85	70.153,85	0,00	74.346,15	0,00
46 35 1 36 1 9 9	9	0	9	7. MENKUL MAL GAYRİMADDİ HAK ALIMI, BAKIM VE ONARIM GİDERLERİ	0,00	20.000,00	0,00	0,00	0,00	20.000,00	2.043,40	2.043,40	0,00	12.956,60	0,00
46 35 1 36 1 9 9	9	0	9	8. GAYRİMENKUL MAL BAKIM VE ONARIM GİDERLERİ	0,00	12.699.000,00	0,00	145.000,00	0,00	12.844.000,00	12.623.790,61	12.623.790,61	0,00	75.209,39	0,00
46 35 1 36 1 9 9	9	0	9	CARİ TRANSFERLER	0,00	12.699.000,00	0,00	145.000,00	0,00	12.844.000,00	12.623.790,61	12.623.790,61	0,00	75.209,39	0,00
46 35 1 36 1 9 9	9	0	9	5. KAR AMAÇLI GÜTMİYEN KURULUŞLARA YAPILAN TRANSFERLER	0,00	110.000,00	0,00	145.000,00	0,00	255.000,00	175.724,51	175.724,51	0,00	79.275,49	0,00
46 35 1 36 1 9 9	9	0	9	SERMAYE GİDERLERİ	0,00	110.000,00	0,00	145.000,00	0,00	255.000,00	175.724,51	175.724,51	0,00	79.275,49	0,00
46 35 1 36 1 9 9	9	0	9	6. BORÇ VERME	0,00	560.000,000,00	0,00	0,00	10.210.000,00	549.790.000,00	548.675.120,00	548.675.120,00	0,00	1.114.880,00	0,00
46 35 1 36 1 9 9	9	0	9	8. YURTIÇİ BORÇ VERME	0,00	7.762.000,00	0,00	772.544,00	295.600,00	8.238.944,00	6.712.732,16	6.712.732,16	0,00	1.526.211,84	0,00
46 35 1 36 1 9 9	9	386	5	SEBZE HALİ HİZMETLERİNİN GELİŞTİRİLMESİ	0,00	7.762.000,00	0,00	772.544,00	295.600,00	8.238.944,00	6.712.732,16	6.712.732,16	0,00	1.526.211,84	0,00
46 35 1 36 1 9 9	9	386	5	MAHALLI İDARELER	0,00	2.191.00									



BÜTÇE GİDERLERİ KESİN HESAP CETVELİ ( 6 )

Kurumu : İZMİR BÜYÜKŞEHİR BELEDİYESİ  
Yılı : 2017

KURUMSAL SINIFLANDIRMA	FONKSİYON SINIFLANDIRMA	FİN. TİPİ	EKO. SINIF	AÇIKLAMA	GEÇEN YILDAKİ DEVREDEN ÖDENEK	BÜTÇE İLE VERİLEN ÖDENEK	EK VE OLANAĞI ÜSTÜ VERİLEN ÖDENEK	AKTARIMLA EKLENEN (+)	AKTARIMLA DÜŞÜLEN (-)	NET BÜTÇE ÖDENEĞİ	BÜTÇE GİDERİ	ÖDENEN BÜTÇE GİDERİ	ÖDENEK ÜSTÜ HARCAMA	İPTAL EDİLEN ÜSTÜ ÖDENEK	SONRAKI YILA DEVREDEN ÖDENEK
46 35 1 36 1	9 9 386 5	2	2	SOSYAL GÜVENLİK KURUMLARINA DEVLET PRİMİ GİDERLERİ	0,00	296.700,00	0,00	0,00	0,00	296.700,00	241.144,68	241.144,68	0,00	55.555,32	0,00
46 35 1 36 1	9 9 386 5	2	1	MEMURLAR	0,00	145.800,00	0,00	0,00	0,00	145.800,00	114.458,33	114.458,33	0,00	31.341,67	0,00
46 35 1 36 1	9 9 386 5	2	3	İŞÇİLER	0,00	150.900,00	0,00	0,00	0,00	150.900,00	126.686,35	126.686,35	0,00	24.213,65	0,00
46 35 1 36 1	9 9 386 5	3	1	MAL VE HİZMET ALIM GİDERLERİ	0,00	4.784.300,00	0,00	240.000,00	50.000,00	4.784.300,00	4.243.973,06	4.243.973,06	0,00	730.326,94	0,00
46 35 1 36 1	9 9 386 5	3	2	TÜKETİME YÖNELİK MAL VE MALZEME ALIMLARI	0,00	104.500,00	0,00	185.000,00	10.000,00	279.500,00	166.528,39	166.528,39	0,00	112.971,61	0,00
46 35 1 36 1	9 9 386 5	3	3	YOLLUKLAR	0,00	12.500,00	0,00	0,00	0,00	12.500,00	6.411,34	6.411,34	0,00	6.088,66	0,00
46 35 1 36 1	9 9 386 5	3	4	GÖREV GİDERLERİ	0,00	31.000,00	0,00	2.500,00	0,00	33.500,00	24.676,34	24.676,34	0,00	8.823,66	0,00
46 35 1 36 1	9 9 386 5	3	5	HİZMET ALIMLARI	0,00	4.539.800,00	0,00	30.000,00	5.000,00	4.564.800,00	4.022.233,49	4.022.233,49	0,00	542.566,51	0,00
46 35 1 36 1	9 9 386 5	3	7	MENKUL MAL GAYRIMADDI HAK ALIMI, BAKIM VE ONARIM GİDERLERİ	0,00	84.000,00	0,00	22.500,00	35.000,00	71.500,00	23.069,79	23.069,79	0,00	48.430,21	0,00
46 35 1 36 1	9 9 386 5	3	8	GAYRİMENKUL MAL BAKIM VE ONARIM GİDERLERİ	0,00	10.000,00	0,00	1.053,71	0,00	10.000,00	1.053,71	1.053,71	0,00	8.946,29	0,00
46 35 1 36 1	9 9 386 5	3	9	TEDAVİ VE CEMAZE GİDERLERİ	0,00	2.500,00	0,00	0,00	0,00	2.500,00	0,00	0,00	0,00	2.500,00	0,00
46 35 1 36 1	9 9 386 5	5	3	CARI TRANSFERLER	0,00	10.000,00	0,00	0,00	0,00	10.000,00	4.324,83	4.324,83	0,00	5.675,17	0,00
46 35 1 36 1	9 9 386 5	5	3	KAR AMACI GÜTMİYEN KURULUŞLARA YAPILAN TRANSFERLER	0,00	10.000,00	0,00	0,00	0,00	10.000,00	4.324,83	4.324,83	0,00	5.675,17	0,00
46 35 1 36 1	9 9 386 5	6	1	SERMAYE GİDERLERİ	0,00	380.000,00	0,00	529.700,00	0,00	909.700,00	628.656,00	628.656,00	0,00	281.044,00	0,00
46 35 1 36 1	9 9 386 5	6	1	MAMUL MAL ALIMLARI	0,00	20.000,00	0,00	300.000,00	0,00	320.000,00	269.040,00	269.040,00	0,00	50.960,00	0,00
46 35 1 36 1	9 9 386 5	6	3	GAYRİ MADDE HAK ALIMLARI	0,00	200.000,00	0,00	25.000,00	0,00	225.000,00	75.000,00	75.000,00	0,00	150.000,00	0,00
46 35 1 36 1	9 9 386 5	6	5	GAYRİMENKUL SERMAYE ÜRETİM GİDERLERİ	0,00	60.000,00	0,00	0,00	0,00	60.000,00	59.932,00	59.932,00	0,00	4.068,00	0,00
46 35 1 36 1	9 9 386 5	6	7	GAYRİMENKUL BÜYÜK ONARIM GİDERLERİ	0,00	100.000,00	0,00	204.700,00	0,00	304.700,00	228.684,00	228.684,00	0,00	76.016,00	0,00
46 35 1 36 1	9 9 386 5	7	1	SERMAYE TRANSFERLERİ	0,00	100.000,00	0,00	0,00	60.000,00	40.000,00	0,00	0,00	0,00	40.000,00	0,00
46 35 1 36 1	9 9 386 5	7	1	YURTDIŞI SERMAYE TRANSFERLERİ	0,00	100.000,00	0,00	0,00	60.000,00	40.000,00	0,00	0,00	0,00	40.000,00	0,00
46 35 1 36 1	9 9 387 5	1	1	SU ÜRÜNLERİ HALİ HİZMETLERİNİN GELİŞTİRİLMESİ	0,00	8.155.000,00	0,00	737.300,00	299.400,00	8.592.700,00	7.659.714,37	7.659.714,37	0,00	933.185,63	0,00
46 35 1 36 1	9 9 387 5	1	1	MAHALLİ DARELER	0,00	8.155.000,00	0,00	737.300,00	299.400,00	8.592.700,00	7.659.714,37	7.659.714,37	0,00	933.185,63	0,00
46 35 1 36 1	9 9 387 5	1	1	PERSONEL GİDERLERİ	0,00	1.109.600,00	0,00	207.500,00	165.800,00	888.770,90	888.770,90	888.770,90	0,00	262.529,10	0,00
46 35 1 36 1	9 9 387 5	1	1	MEMURLAR	0,00	767.600,00	0,00	0,00	129.800,00	637.800,00	515.709,02	515.709,02	0,00	122.090,98	0,00
46 35 1 36 1	9 9 387 5	1	2	SÖZLEŞMELİ PERSONEL	0,00	126.000,00	0,00	0,00	0,00	126.000,00	74.405,15	74.405,15	0,00	51.594,85	0,00
46 35 1 36 1	9 9 387 5	1	3	İŞÇİLER	0,00	216.000,00	0,00	207.500,00	36.000,00	387.500,00	298.666,73	298.666,73	0,00	88.843,27	0,00
46 35 1 36 1	9 9 387 5	1	4	GEÇİCİ PERSONEL	0,00	0,00	0,00	0,00	0,00	0,00	0,00	0,00	0,00	0,00	0,00
46 35 1 36 1	9 9 387 5	2	1	SOSYAL GÜVENLİK KURUMLARINA DEVLET PRİMİ GİDERLERİ	0,00	169.000,00	0,00	0,00	0,00	169.000,00	94.934,84	94.934,84	0,00	74.065,16	0,00
46 35 1 36 1	9 9 387 5	2	1	MEMURLAR	0,00	115.000,00	0,00	0,00	0,00	115.000,00	68.895,75	68.895,75	0,00	46.104,25	0,00
46 35 1 36 1	9 9 387 5	2	2	SÖZLEŞMELİ PERSONEL	0,00	24.000,00	0,00	0,00	0,00	24.000,00	12.041,95	12.041,95	0,00	11.958,05	0,00
46 35 1 36 1	9 9 387 5	3	1	MAL VE HİZMET ALIM GİDERLERİ	0,00	30.000,00	0,00	0,00	0,00	30.000,00	13.997,14	13.997,14	0,00	16.002,86	0,00
46 35 1 36 1	9 9 387 5	3	2	TÜKETİME YÖNELİK MAL VE MALZEME ALIMLARI	0,00	6.763.400,00	0,00	529.800,00	33.600,00	7.255.600,00	6.676.008,63	6.676.008,63	0,00	583.591,37	0,00
46 35 1 36 1	9 9 387 5	3	3	YOLLUKLAR	0,00	21.500,00	0,00	34.300,00	1.300,00	105.800,00	67.189,59	67.189,59	0,00	38.610,41	0,00
46 35 1 36 1	9 9 387 5	3	4	GÖREV GİDERLERİ	0,00	5.000,00	0,00	3.200,00	15.000,00	6.500,00	439,96	439,96	0,00	6.060,04	0,00
46 35 1 36 1	9 9 387 5	3	5	HİZMET ALIMLARI	0,00	6.583.000,00	0,00	490.000,00	2.300,00	7.070.800,00	6.582.418,97	6.582.418,97	0,00	488.381,03	0,00
46 35 1 36 1	9 9 387 5	3	6	TEMSİL VE TANITIMA GİDERLERİ	0,00	5.000,00	0,00	0,00	0,00	5.000,00	0,00	0,00	0,00	5.000,00	0,00
46 35 1 36 1	9 9 387 5	3	7	MENKUL MAL GAYRIMADDI HAK ALIMI, BAKIM VE ONARIM GİDERLERİ	0,00	64.000,00	0,00	2.300,00	5.000,00	61.300,00	24.433,19	24.433,19	0,00	36.866,81	0,00
46 35 1 36 1	9 9 387 5	3	8	GAYRİMENKUL MAL BAKIM VE ONARIM GİDERLERİ	0,00	11.000,00	0,00	0,00	0,00	11.000,00	0,00	0,00	0,00	11.000,00	0,00
46 35 1 36 1	9 9 387 5	3	9	TEDAVİ VE CEMAZE GİDERLERİ	0,00	1.000,00	0,00	0,00	0,00	1.000,00	0,00	0,00	0,00	1.000,00	0,00
46 35 1 36 1	9 9 387 5	6	1	SERMAYE GİDERLERİ	0,00	13.000,00	0,00	0,00	0,00	13.000,00	0,00	0,00	0,00	13.000,00	0,00
46 35 1 36 1	9 9 387 5	6	2	MENKUL SERMAYE ÜRETİM GİDERLERİ	0,00	7.000,00	0,00	0,00	0,00	7.000,00	0,00	0,00	0,00	7.000,00	0,00
46 35 1 36 1	9 9 387 5	6	3	GAYRİMENKUL BÜYÜK ONARIM GİDERLERİ	0,00	100.000,00	0,00	0,00	100.000,00	0,00	0,00	0,00	0,00	5.000,00	0,00
46 35 1 36 1	9 9 387 5	7	1	YURTDIŞI SERMAYE TRANSFERLERİ	0,00	100.000,00	0,00	0,00	0,00	100.000,00	0,00	0,00	0,00	0,00	0,00
46 35 1 36 7	9 9 387 5	7	1	SAGLIK HİZMETLERİ	0,00	13.003.000,00	0,00	8.235.500,00	270.700,00	20.967.800,00	19.236.435,64	19.236.435,64	0,00	1.731.364,36	0,00
46 35 1 36 7	9 9 387 5	7	1	SINIFLANDIRILMAYAN GİRİMYEN SAĞLIK HİZMETLERİ	0,00	13.003.000,00	0,00	8.235.500,00	270.700,00	20.967.800,00	19.236.435,64	19.236.435,64	0,00	1.731.364,36	0,00
46 35 1 36 7	9 9 387 5	7	2	SINIFLANDIRILMAYAN GİRİMYEN SAĞLIK HİZMETLERİ	0,00	13.003.000,00	0,00	8.235.500,00	270.700,00	20.967.800,00	19.236.435,64	19.236.435,64	0,00	1.731.364,36	0,00
46 35 1 36 7	9 9 387 5	7	3	MEZBAHA HİZMETLERİNİN GELİŞTİRİLMESİ	0,00	13.003.000,00	0,00	8.235.500,00	270.700,00	20.967.800,00	19.236.435,64	19.236.435,64	0,00	1.731.364,36	0,00
46 35 1 36 7	9 9 387 5	7	4	MAHALLİ DARELER	0,00	13.003.000,00	0,00	8.235.500,00	270.700,00	20.967.800,00	19.236.435,64	19.236.435,64	0,00	1.731.364,36	0,00
46 35 1 36 7	9 9 387 5	7	5	PERSONEL GİDERLERİ	0,00	6.056.900,00	0,00	130.500,00	44.700,00	6.142.100,00	5.059.809,29	5.059.809,29	0,00	1.082.290,71	0,00
46 35 1 36 7	9 9 387 5	7	6	MEMURLAR	0,00	1.480.000,00	0,00	0,00	5.000,00	1.475.000,00	1.368.624,59	1.368.624,59	0,00	106.765,41	0,00
46 35 1 36 7	9 9 387 5	7	7	İŞÇİLER	0,00	4.575.900,00	0,00	130.500,00	39.700,00	4.667.100,00	3.691.174,70	3.691.174,70	0,00	975.525,30	0,00
46 35 1 36 7	9 9 387 5	7	8	SOSYAL GÜVENLİK KURUMLARINA DEVLET PRİMİ GİDERLERİ	0,00	911.000,00	0,00	59.000,00	0,00	970.000,00	953.809,31	953.809,31	0,00	16.290,69	0,00
46 35 1 36 7	9 9 387 5	7	9	MEMURLAR	0,00	717.400,00	0,00	59.000,00	0,00	776.400,00	774.174,78	774.174,78	0,00	2.225,22	0,00
46 35 1 36 7	9 9 387 5	7	9	İŞÇİLER	0,00	193.700,00	0,00	0,00	0,00	193.700,00	179.634,53	179.634,53	0,00	14.065,47	0,00

BÜTÇE GİDERLERİ KESİN HESAP CETVELİ (₺)

KURUMSAL SINIFLANDIRMA	FONKSİYON SINIFLANDIRMA	FİN. TİPİ	EKO. SINIF	AÇIKLAMA	GEÇEN YILDAN DEVREDEN ÖDENEK	BÜTÇE İLE VERİLEN ÖDENEK	EK VE OLAN ÜSTÜ VERİLEN ÖDENEK	AKTARMAYLA EKLENEN (+)	AKTARMAYLA DÜŞÜŞÜEN (-)	NET BÜTÇE ÖDENEĞİ	BÜTÇE GİDERİ	ÖDENEK BÜTÇE GİDERİ	ÖDENEK ÜSTÜ HARCAMA	İPTAL EDİLEN ÜSTÜ ÖDENEK	SONRAKİ YILA DEVREDEN ÖDENEK
46 35 1 36 7 9 9 333 5 3	3	2	TÜKETİME YÖNELİK MAL VE MALZEME ALIMLARI	0,00	4.710.600,00	0,00	279.800,00	0,00	103.500,00	4.886.900,00	4.492.983,19	4.492.983,19	0,00	393.916,81	0,00
46 35 1 36 7 9 9 333 5 3	3	2	TÜKETİME YÖNELİK MAL VE MALZEME ALIMLARI	0,00	300.400,00	0,00	65.100,00	0,00	26.700,00	338.800,00	298.243,51	298.243,51	0,00	40.556,49	0,00
46 35 1 36 7 9 9 333 5 3	3	4	GÖREVE GİDERLERİ	0,00	14.000,00	0,00	300,00	0,00	5.000,00	9.300,00	5.862,70	5.862,70	0,00	3.437,30	0,00
46 35 1 36 7 9 9 333 5 3	3	5	HİZMET ALIMLARI	0,00	43.600,00	0,00	139.000,00	0,00	46.800,00	4.181.600,00	24.572,39	24.572,39	0,00	26.327,61	0,00
46 35 1 36 7 9 9 333 5 3	3	6	TEMSİL VE TANITMA GİDERLERİ	0,00	25.000,00	0,00	0,00	0,00	25.000,00	0,00	0,00	0,00	0,00	142.702,51	0,00
46 35 1 36 7 9 9 333 5 3	3	7	MENKUL MAL GAYRIMADDI HAK ALIM, BAKIM VE ONARIM GİDERLERİ	0,00	230.700,00	0,00	67.900,00	0,00	0,00	298.600,00	124.058,68	124.058,68	0,00	174.541,32	0,00
46 35 1 36 7 9 9 333 5 3	3	8	GAYRİMENKUL MAL BAKIM VE ONARIM GİDERLERİ	0,00	7.500,00	0,00	0,00	0,00	0,00	7.500,00	1.116,16	1.116,16	0,00	6.383,84	0,00
46 35 1 36 7 9 9 333 5 6	6	1	MANUL MAL ALIMLARI	0,00	1.325.200,00	0,00	7.766.200,00	0,00	122.500,00	8.966.700,00	8.729.833,85	8.729.833,85	0,00	238.866,15	0,00
46 35 1 36 7 9 9 333 5 6	6	2	MENKUL SERMAYE ÜRETİM GİDERLERİ	0,00	425.000,00	0,00	4.675.000,00	0,00	122.500,00	4.977.500,00	4.838.842,85	4.838.842,85	0,00	138.657,15	0,00
46 35 1 36 7 9 9 333 5 6	6	5	GAYRİMENKUL SERMAYE ÜRETİM GİDERLERİ	0,00	100.000,00	0,00	0,00	0,00	0,00	100.000,00	26.491,00	26.491,00	0,00	73.509,00	0,00
46 35 1 37 4 4 3 0 5 1	1	1	MEMURLAR	0,00	800.000,00	0,00	3.091.200,00	0,00	0,00	3.891.200,00	3.864.500,00	3.864.500,00	0,00	26.700,00	0,00
46 35 1 37 4 4 3 0 5 2	2	1	SOZLESMELİ PERSONEL	0,00	8.848.000,00	0,00	1.426.193,00	0,00	832.700,00	9.441.493,00	6.509.701,27	6.509.701,27	0,00	2.931.791,73	0,00
46 35 1 37 4 4 3 0 5 2	2	2	SOSYAL GÜVENLİK KURUMLARINA DEVLET PRİMİ GİDERLERİ	0,00	8.848.000,00	0,00	1.426.193,00	0,00	832.700,00	9.441.493,00	6.509.701,27	6.509.701,27	0,00	2.931.791,73	0,00
46 35 1 37 4 4 3 0 5 2	2	1	MEMURLAR	0,00	8.848.000,00	0,00	1.426.193,00	0,00	832.700,00	9.441.493,00	6.509.701,27	6.509.701,27	0,00	2.931.791,73	0,00
46 35 1 37 4 4 3 0 5 2	2	2	SOZLESMELİ PERSONEL	0,00	204.000,00	0,00	0,00	0,00	0,00	204.000,00	187.257,65	187.257,65	0,00	16.742,35	0,00
46 35 1 37 4 4 3 0 5 3	3	1	MAL VE HİZMET ALIM GİDERLERİ	0,00	674.600,00	0,00	281.000,00	0,00	48.500,00	907.100,00	421.030,93	421.030,93	0,00	486.069,07	0,00
46 35 1 37 4 4 3 0 5 3	3	2	TÜKETİME YÖNELİK MAL VE MALZEME ALIMLARI	0,00	108.200,00	0,00	15.800,00	0,00	0,00	124.000,00	98.250,51	98.250,51	0,00	25.749,49	0,00
46 35 1 37 4 4 3 0 5 3	3	3	YOLLUKLAR	0,00	4.337.400,00	0,00	914.320,00	0,00	270.400,00	4.981.320,00	4.284.284,24	4.284.284,24	0,00	697.035,76	0,00
46 35 1 37 4 4 3 0 5 3	3	4	GÖREVE GİDERLERİ	0,00	136.000,00	0,00	250.000,00	0,00	40.800,00	345.200,00	235.776,65	235.776,65	0,00	109.423,35	0,00
46 35 1 37 4 4 3 0 5 3	3	5	HİZMET ALIMLARI	0,00	282.100,00	0,00	2.700,00	0,00	7.700,00	277.100,00	22.792,54	22.792,54	0,00	254.307,46	0,00
46 35 1 37 4 4 3 0 5 3	3	6	TEMSİL VE TANITMA GİDERLERİ	0,00	20.000,00	0,00	0,00	0,00	0,00	20.000,00	9.397,00	9.397,00	0,00	10.603,00	0,00
46 35 1 37 4 4 3 0 5 3	3	7	MENKUL MAL GAYRIMADDI HAK ALIM, BAKIM VE ONARIM GİDERLERİ	0,00	81.100,00	0,00	10.000,00	0,00	0,00	91.100,00	41.481,68	41.481,68	0,00	49.618,32	0,00
46 35 1 37 4 4 3 0 5 3	3	8	SERMAYE GİDERLERİ	0,00	105.000,00	0,00	15.000,00	0,00	0,00	120.000,00	2.017,80	2.017,80	0,00	117.982,20	0,00
46 35 1 37 4 4 3 0 5 3	3	9	GAYRİ MADDİ HAK ALIMLARI	0,00	100.000,00	0,00	0,00	0,00	0,00	100.000,00	2.017,80	2.017,80	0,00	117.982,20	0,00
46 35 1 37 4 4 3 0 5 3	3	10	GAYRİ MADDİ HAK ALIMLARI	0,00	500.000,00	0,00	0,00	0,00	0,00	500.000,00	0,00	0,00	0,00	5.000,00	0,00
46 35 1 37 4 4 3 0 5 3	3	11	MAHALLİ İDARELER	0,00	500.000,00	0,00	0,00	0,00	0,00	500.000,00	62.321,22	62.321,22	0,00	437.678,78	0,00
46 35 1 37 4 4 3 0 5 3	3	12	SERMAYE GİDERLERİ	0,00	500.000,00	0,00	0,00	0,00	0,00	500.000,00	62.321,22	62.321,22	0,00	437.678,78	0,00
46 35 1 37 4 4 3 0 5 3	3	13	GAYRİ MADDİ HAK ALIMLARI	0,00	500.000,00	0,00	0,00	0,00	0,00	500.000,00	62.321,22	62.321,22	0,00	437.678,78	0,00
46 35 1 37 4 4 3 279 5	5	1	İNANIR VE ŞEHİRCİLİK DAİRESİ BAŞKANLIĞI	0,00	1.865.000,00	0,00	0,00	0,00	500.000,00	1.365.000,00	445.475,45	445.475,45	0,00	919.524,55	0,00
46 35 1 37 4 4 3 279 5	5	2	MAHALLİ İDARELER	0,00	1.865.000,00	0,00	0,00	0,00	500.000,00	1.365.000,00	445.475,45	445.475,45	0,00	919.524,55	0,00
46 35 1 37 4 4 3 279 5	5	3	HİZMET ALIMLARI	0,00	55.800,00	0,00	0,00	0,00	0,00	55.800,00	0,00	0,00	0,00	55.800,00	0,00
46 35 1 37 4 4 3 279 5	5	4	SERMAYE GİDERLERİ	0,00	1.810.000,00	0,00	0,00	0,00	500.000,00	1.310.000,00	445.475,45	445.475,45	0,00	864.524,55	0,00
46 35 1 37 4 4 3 279 5	5	5	ZEMİN İNCELEME HİZMETLERİNİN GEİŞTİRİLMESİ	0,00	739.000,00	0,00	72.873,00	0,00	13.800,00	798.073,00	690.239,81	690.239,81	0,00	107.833,19	0,00
46 35 1 37 4 4 3 279 5	5	6	MAHALLİ İDARELER	0,00	585.300,00	0,00	13.773,00	0,00	12.800,00	598.073,00	690.239,81	690.239,81	0,00	107.833,19	0,00
46 35 1 37 4 4 3 279 5	5	1	MEMURLAR	0,00	578.000,00	0,00	13.773,00	0,00	6.300,00	586.273,00	583.436,16	583.436,16	0,00	2.836,84	0,00
46 35 1 37 4 4 3 279 5	5	2	SOSYAL GÜVENLİK KURUMLARINA DEVLET PRİMİ GİDERLERİ	0,00	6.500,00	0,00	0,00	0,00	6.500,00	0,00	0,00	0,00	0,00	2.836,84	0,00
46 35 1 37 4 4 3 279 5	5	3	YOLLUKLAR	0,00	74.800,00	0,00	8.100,00	0,00	0,00	82.100,00	80.706,15	80.706,15	0,00	1.393,85	0,00
46 35 1 37 4 4 3 279 5	5	4	MENKUL MAL VE MALZEME ALIMLARI	0,00	79.000,00	0,00	51.000,00	0,00	1.000,00	109.700,00	26.097,50	26.097,50	0,00	83.602,50	0,00
46 35 1 37 4 4 3 279 5	5	5	TÜKETİME YÖNELİK MAL VE MALZEME ALIMLARI	0,00	14.200,00	0,00	50.000,00	0,00	0,00	64.200,00	12.573,98	12.573,98	0,00	51.626,02	0,00
46 35 1 37 4 4 3 279 5	5	6	HİZMET ALIMLARI	0,00	6.000,00	0,00	0,00	0,00	0,00	6.000,00	463,44	463,44	0,00	7.536,56	0,00
46 35 1 37 4 4 3 279 5	5	7	TEMSİL VE TANITMA GİDERLERİ	0,00	10.000,00	0,00	0,00	0,00	0,00	10.000,00	4.744,33	4.744,33	0,00	1.255,67	0,00
46 35 1 37 4 4 3 279 5	5	8	MENKUL MAL GAYRIMADDI HAK ALIM, BAKIM VE ONARIM GİDERLERİ	0,00	16.500,00	0,00	1.000,00	0,00	1.000,00	17.500,00	8.315,75	8.315,75	0,00	9.184,25	0,00
46 35 1 37 4 4 3 279 5	5	9	GAYRİMENKUL MAL BAKIM VE ONARIM GİDERLERİ	0,00	5.000,00	0,00	0,00	0,00	1.000,00	4.000,00	0,00	0,00	0,00	4.000,00	0,00
46 35 1 37 4 4 3 279 5	5	10	SERMAYE GİDERLERİ	0,00	20.000,00	0,00	0,00	0,00	0,00	20.000,00	0,00	0,00	0,00	20.000,00	0,00
46 35 1 37 4 4 3 279 5	5	11	MANUL MAL ALIMLARI	0,00	20.000,00	0,00	0,00	0,00	0,00	20.000,00	0,00	0,00	0,00	20.000,00	0,00

BÜTÇE GİDERLERİ KESİN HESAP CETVELİ ( ₺ )

Kurumu : İZMİR BÜYÜKŞEHİR BELEDİYESİ

KURUMSAL SINIFLANDIRMA	FONKSİYON SINIFLANDIRMA	FIN. SINIF TİPİ	EKO. SINIF	AÇIKLAMA	GEÇEN YILDAN DEVREDEN ÖBENEK	BÜTÇE İLE VERİLEN ÖBENEK	EK VE OLAGAN ÜSTÜ VERİLEN ÖBENEK	AKTARMAYLA EKLENEN (+)	AKTARMAYLA DÜŞÜLEN (-)	NET BÜTÇE ÖBENEĞİ	BÜTÇE GİDERİ	ÖBENEK ÜSTÜ HARCAMA	İPTAL ÖBENEK	SONRAKI YILA DEVREDEN ÖBENEK
46 35 1 38 9	9			SOSYAL PROJELER DÄRESİ BAŐKANLIĐI	0,00	28.308.000,00	0,00	4.335.685,00	3.637.085,00	29.401.600,00	24.835.561,43	0,00	4.566.038,57	0,00
46 35 1 38 9	5			EĐİTİM HİZMETLERİ	0,00	6.308.000,00	0,00	519.600,00	1.520.100,00	5.307.500,00	3.845.155,16	0,00	1.462.344,84	0,00
46 35 1 38 9	5			SEVİYE GÖRE SINIFLANDIRILMAYAN EĐİTİM HİZMETLERİ	0,00	6.308.000,00	0,00	519.600,00	1.520.100,00	5.307.500,00	3.845.155,16	0,00	1.462.344,84	0,00
46 35 1 38 9	5	0	845	SEVİYE GÖRE SINIFLANDIRILMAYAN EĐİTİM HİZMETLERİ	0,00	6.308.000,00	0,00	519.600,00	1.520.100,00	5.307.500,00	3.845.155,16	0,00	1.462.344,84	0,00
46 35 1 38 9	5	0	845	MESLEK FABRİKASI FAALİYETLERİNİN YÜRÜTÜLMESİ	0,00	6.308.000,00	0,00	519.600,00	1.520.100,00	5.307.500,00	3.845.155,16	0,00	1.462.344,84	0,00
46 35 1 38 9	5	0	845	MAHALLİ İDARELER	0,00	699.500,00	0,00	71.500,00	100,00	770.500,00	753.157,27	0,00	17.742,73	0,00
46 35 1 38 9	5	0	845	PERSONEL GİDERLERİ	0,00	667.500,00	0,00	71.500,00	100,00	738.500,00	733.192,42	0,00	5.707,58	0,00
46 35 1 38 9	5	0	845	1 MEMURLAR	0,00	32.000,00	0,00	8.100,00	0,00	32.000,00	19.964,85	0,00	12.035,15	0,00
46 35 1 38 9	5	0	845	4 GEÇİCİ PERSONEL	0,00	106.000,00	0,00	8.100,00	0,00	114.100,00	111.647,54	0,00	2.452,46	0,00
46 35 1 38 9	5	0	845	2 SOSYAL GÜVENLİK KURUMLARINA DEVLET PRİMİ GİDERLERİ	0,00	106.000,00	0,00	8.100,00	0,00	114.100,00	111.647,54	0,00	2.452,46	0,00
46 35 1 38 9	5	0	845	1 MEMURLAR	0,00	106.000,00	0,00	8.100,00	0,00	114.100,00	111.647,54	0,00	2.452,46	0,00
46 35 1 38 9	5	0	845	3 MAL VE HİZMET ALIM GİDERLERİ	0,00	5.252.500,00	0,00	177.000,00	1.455.000,00	3.974.500,00	2.688.652,07	0,00	1.325.847,93	0,00
46 35 1 38 9	5	0	845	2 TÜKETİME YÖNELİK MAL VE MALZEME ALIMLARI	0,00	489.500,00	0,00	72.000,00	0,00	561.850,00	356.986,94	0,00	208.531,06	0,00
46 35 1 38 9	5	0	845	3 YOLLUKLAR	0,00	11.300,00	0,00	0,00	0,00	11.300,00	298,48	0,00	11.001,52	0,00
46 35 1 38 9	5	0	845	4 GÖREV GİDERLERİ	0,00	4.403.100,00	0,00	5.000,00	0,00	4.408.100,00	792,96	0,00	4.207,04	0,00
46 35 1 38 9	5	0	845	3 HİZMET ALIMLARI	0,00	70.000,00	0,00	100,00	0,00	70.000,00	9.341,20	0,00	60.658,80	0,00
46 35 1 38 9	5	0	845	7 MENKUL MAL GAYRIMADDİ HAK ALIM, BAKIM VE ONARIM GİDERLERİ	0,00	192.750,00	0,00	0,00	0,00	192.750,00	202.560,63	0,00	90.189,37	0,00
46 35 1 38 9	5	0	845	8 GAYRİMENKUL MAL BAKIM VE ONARIM GİDERLERİ	0,00	85.500,00	0,00	0,00	0,00	85.500,00	64.484,00	0,00	21.016,00	0,00
46 35 1 38 9	5	0	845	6 SERMAYE GİDERLERİ	0,00	250.000,00	0,00	263.000,00	65.000,00	448.000,00	331.698,28	0,00	116.301,72	0,00
46 35 1 38 9	5	0	845	1 MANUL MAL ALIMLARI	0,00	145.000,00	0,00	218.000,00	0,00	363.000,00	301.059,58	0,00	61.940,42	0,00
46 35 1 38 9	5	0	845	5 GAYRİMENKUL SERMAYE ÜRETİM GİDERLERİ	0,00	100.000,00	0,00	0,00	65.000,00	35.000,00	0,00	0,00	35.000,00	0,00
46 35 1 38 9	5	0	845	6 GAYRİMENKUL BÜYÜK ONARIM GİDERLERİ	0,00	5.000,00	0,00	45.000,00	0,00	50.000,00	30.638,70	0,00	19.361,30	0,00
46 35 1 38 10	10			SOSYAL GÜVENLİK VE SOSYAL YARDIMCI HİZMETLERİ	0,00	22.395.000,00	0,00	3.816.085,00	2.116.985,00	24.094.100,00	20.990.406,27	0,00	3.108.693,73	0,00
46 35 1 38 10	7			SOSYAL GÜVENLİK BULUNMAYANLARA SAĐANAN HİZMETLER	0,00	22.395.000,00	0,00	3.816.085,00	2.116.985,00	24.094.100,00	20.990.406,27	0,00	3.108.693,73	0,00
46 35 1 38 10	7	0	217	SOSYAL GÜVENLİK BULUNMAYANLARA SAĐANAN HİZMETLER	0,00	22.395.000,00	0,00	3.816.085,00	2.116.985,00	24.094.100,00	20.990.406,27	0,00	3.108.693,73	0,00
46 35 1 38 10	7	0	217	ENGELLİLERE DESTEK PROJELERİ VE ENGELLİLER MERKEZİ FAALİYETİ	0,00	6.140.400,00	0,00	368.800,00	750.800,00	5.758.400,00	4.625.495,74	0,00	1.132.904,26	0,00
46 35 1 38 10	7	0	217	5 MAHALLİ İDARELER	0,00	666.400,00	0,00	0,00	56.000,00	610.400,00	540.197,59	0,00	70.202,41	0,00
46 35 1 38 10	7	0	217	1 PERSONEL GİDERLERİ	0,00	634.400,00	0,00	0,00	56.000,00	578.400,00	523.986,29	0,00	54.413,71	0,00
46 35 1 38 10	7	0	217	1 MEMURLAR	0,00	95.000,00	0,00	0,00	0,00	95.000,00	16.211,30	0,00	15.788,70	0,00
46 35 1 38 10	7	0	217	4 GEÇİCİ PERSONEL	0,00	32.000,00	0,00	0,00	0,00	32.000,00	16.211,30	0,00	22.495,82	0,00
46 35 1 38 10	7	0	217	2 SOSYAL GÜVENLİK KURUMLARINA DEVLET PRİMİ GİDERLERİ	0,00	95.000,00	0,00	0,00	0,00	95.000,00	72.504,18	0,00	22.495,82	0,00
46 35 1 38 10	7	0	217	1 MEMURLAR	0,00	5.311.000,00	0,00	368.800,00	634.800,00	5.045.200,00	4.012.793,97	0,00	1.032.206,03	0,00
46 35 1 38 10	7	0	217	3 MAL VE HİZMET ALIM GİDERLERİ	0,00	142.000,00	0,00	128.800,00	6.300,00	264.500,00	151.386,24	0,00	113.113,26	0,00
46 35 1 38 10	7	0	217	3 TÜKETİME YÖNELİK MAL VE MALZEME ALIMLARI	0,00	15.000,00	0,00	0,00	0,00	15.000,00	628,76	0,00	14.371,24	0,00
46 35 1 38 10	7	0	217	3 YOLLUKLAR	0,00	4.804.000,00	0,00	4.000,00	0,00	4.804.000,00	2.205,32	0,00	1.794,68	0,00
46 35 1 38 10	7	0	217	4 GÖREV GİDERLERİ	0,00	242.000,00	0,00	236.000,00	375.500,00	4.664.500,00	3.815.213,07	0,00	849.286,93	0,00
46 35 1 38 10	7	0	217	3 HİZMET ALIMLARI	0,00	86.000,00	0,00	0,00	231.000,00	11.000,00	1.186,98	0,00	9.813,02	0,00
46 35 1 38 10	7	0	217	6 TEMSİL VE TANITMA GİDERLERİ	0,00	242.000,00	0,00	0,00	22.000,00	64.000,00	25.842,40	0,00	38.157,60	0,00
46 35 1 38 10	7	0	217	3 MENKUL MAL GAYRIMADDİ HAK ALIM, BAKIM VE ONARIM GİDERLERİ	0,00	22.000,00	0,00	0,00	0,00	22.000,00	16.331,20	0,00	5.668,80	0,00
46 35 1 38 10	7	0	217	8 GAYRİMENKUL MAL BAKIM VE ONARIM GİDERLERİ	0,00	68.000,00	0,00	0,00	60.000,00	8.000,00	0,00	0,00	8.000,00	0,00
46 35 1 38 10	7	0	217	6 SERMAYE GİDERLERİ	0,00	68.000,00	0,00	0,00	0,00	68.000,00	0,00	0,00	68.000,00	0,00
46 35 1 38 10	7	0	217	1 MANUL MAL ALIMLARI	0,00	1.074.000,00	0,00	387.000,00	0,00	1.461.000,00	1.257.203,68	0,00	203.796,32	0,00
46 35 1 38 10	7	0	219	KENTSEL OLANAKLARA ERİŐİMİ KISITLI KADINLARA YÖNELİK KENT GEZİLERİ	0,00	1.074.000,00	0,00	387.000,00	0,00	1.461.000,00	1.257.203,68	0,00	203.796,32	0,00
46 35 1 38 10	7	0	219	5 MAHALLİ İDARELER	0,00	1.074.000,00	0,00	387.000,00	0,00	1.461.000,00	1.257.203,68	0,00	203.796,32	0,00
46 35 1 38 10	7	0	219	3 MAL VE HİZMET ALIM GİDERLERİ	0,00	920.000,00	0,00	387.000,00	0,00	1.307.000,00	1.179.433,68	0,00	76.240,00	0,00
46 35 1 38 10	7	0	219	2 TÜKETİME YÖNELİK MAL VE MALZEME ALIMLARI	0,00	24.400,00	0,00	0,00	0,00	24.400,00	4.096,42	0,00	20.303,58	0,00
46 35 1 38 10	7	0	450	HİZMET ALIMLARI	0,00	16.400,00	0,00	0,00	0,00	16.400,00	4.096,42	0,00	12.303,58	0,00
46 35 1 38 10	7	0	450	KADIN DANIŐMA MERKEZİ	0,00	16.400,00	0,00	0,00	0,00	16.400,00	4.096,42	0,00	12.303,58	0,00
46 35 1 38 10	7	0	450	5 MAHALLİ İDARELER	0,00	11.500,00	0,00	0,00	0,00	11.500,00	4.096,42	0,00	7.403,58	0,00
46 35 1 38 10	7	0	450	3 MAL VE HİZMET ALIM GİDERLERİ	0,00	8.000,00	0,00	0,00	0,00	8.000,00	0,00	0,00	8.000,00	0,00
46 35 1 38 10	7	0	450	3 TÜKETİME YÖNELİK MAL VE MALZEME ALIMLARI	0,00	8.000,00	0,00	0,00	0,00	8.000,00	0,00	0,00	8.000,00	0,00
46 35 1 38 10	7	0	450	3 MENKUL MAL GAYRIMADDİ HAK ALIM, BAKIM VE ONARIM GİDERLERİ	0,00	8.000,00	0,00	0,00	0,00	8.000,00	0,00	0,00	8.000,00	0,00
46 35 1 38 10	7	0	450	6 SERMAYE GİDERLERİ	0,00	8.000,00	0,00	0,00	0,00	8.000,00	0,00	0,00	8.000,00	0,00
46 35 1 38 10	7	0	450	1 MANUL MAL ALIMLARI	0,00	13.277.000,00	0,00	778.850,00	125.900,00	13.980.850,00	1.592.745,79	0,00	387.904,21	0,00
46 35 1 38 10	7	0	847	GÜÇLENDİRME VE FARKINDALIK ÇALIŐMALARI	0,00	13.277.000,00	0,00	778.850,00	125.900,00	13.980.850,00	1.592.745,79	0,00	387.904,21	0,00
46 35 1 38 10	7	0	847	5 MAHALLİ İDARELER	0,00	588.400,00	0,00	159.350,00	1.400,00	746.350,00	740.088,15	0,00	6.261,85	0,00
46 35 1 38 10	7	0	847	1 PERSONEL GİDERLERİ	0,00	588.400,00	0,00	159.350,00	1.400,00	746.350,00	740.088,15	0,00	6.261,85	0,00
46 35 1 38 10	7	0	847	1 MEMURLAR	0,00	580.000,00	0,00	138.700,00	0,00	717.700,00	713.500,55	0,00	4.449,45	0,00
46 35 1 38 10	7	0	847	5 4 GEÇİCİ PERSONEL	0,00	90.000,00	0,00	2.000,00	0,00	92.000,00	89.466,13	0,00	2.533,87	0,00
46 35 1 38 10	7	0	847	2 SOSYAL GÜVENLİK KURUMLARINA DEVLET PRİMİ GİDERLERİ	0,00	90.000,00	0,00	2.000,00	0,00	92.000,00	89.466,13	0,00	2.533,87	0,00
46 35 1 38 10	7	0	847	2 1 MEMURLAR	0,00	90.000,00	0,00</							

BÜTÇE GİDERLERİ KESİN HESAP CETVELİ ( ₺ )

Kurumu : İZMİR BÜYÜKŞEHİR BELEDİYESİ  
Yılı : 2017

KURUMSAL SINFANDIRMA	FONKSİYON SINFANDIRMA	FİN. TİPİ	EKO. SINIF	AÇIKLAMA	GEÇEN YILDAKİ DEVREDEKİ ÖDENEK	BÜTÇE İLE VERİLEN ÖDENEK	EK VE OLAĞAN ÜSTÜ VERİLEN ÖDENEK	AKTARIMAYLA EKLENEN (+)	AKTARIMAYLA DÜŞÜLEN (-)	NET BÜTÇE ÖDENEĞİ	BÜTÇE GİDERİ	ÖDİNEN BÜTÇE GİDERİ	ÖDENEK ÜSTÜ HARCAMA	İPTAL EDİLEN ÖDENEK	SONRAKİ YILA DEVREDEKİ ÖDENEK
46 35 1 38 10 7 0 847 5	3	MAL VE HİZMET ALIM GİDERLERİ	576.300,00	0,00	617.500,00	945,00,00	1.099.300,00	734.458,79	734.458,79	0,00	364.841,21	0,00	0,00	0,00	
46 35 1 38 10 7 0 847 5	3	TÜKETİME YÖNELİK MAL VE MALZEME ALIMLARI	62.400,00	0,00	62.400,00	20,00,00	42.400,00	6.906,34	6.906,34	0,00	35.493,66	0,00	0,00	0,00	
46 35 1 38 10 7 0 847 5	3	YOLLUKLAR	9.000,00	0,00	9.000,00	0,00	9.000,00	1.498,68	1.498,68	0,00	7.501,32	0,00	0,00	0,00	
46 35 1 38 10 7 0 847 5	3	GÖREVE GİDERLERİ	0,00	0,00	0,00	0,00	3.000,00	466,10	466,10	0,00	2.533,90	0,00	0,00	0,00	
46 35 1 38 10 7 0 847 5	3	HİZMET ALIMLARI	315.900,00	0,00	400.000,00	70,00,00	645.900,00	459.324,54	459.324,54	0,00	186.375,46	0,00	0,00	0,00	
46 35 1 38 10 7 0 847 5	3	TEMSİL VETANITMA GİDERLERİ	150.000,00	0,00	160.000,00	3,00,00	307.000,00	206.076,82	206.076,82	0,00	100.923,18	0,00	0,00	0,00	
46 35 1 38 10 7 0 847 5	3	MEKUL MAL/GAYRIMADDİ HAK ALIM, BAKIM VE ONARIM GİDERLERİ	39.000,00	0,00	54.500,00	1,50,00	92.000,00	60.186,31	60.186,31	0,00	31.813,69	0,00	0,00	0,00	
46 35 1 38 10 7 0 847 5	6	SERMAYE GİDERLERİ	73.000,00	0,00	0,00	30,00,00	43.000,00	28.732,72	28.732,72	0,00	14.267,28	0,00	0,00	0,00	
46 35 1 38 10 7 0 847 5	6	MANUL MAL ALIMLARI	43.000,00	0,00	0,00	30,00,00	0,00	0,00	0,00	0,00	0,00	0,00	0,00	0,00	
46 35 1 38 10 7 0 847 5	6	MANUL MAL ALIMLARI	30.000,00	0,00	0,00	30,00,00	0,00	0,00	0,00	0,00	0,00	0,00	0,00	0,00	
46 35 1 38 10 7 0 848 5	1	SOSYAL PROJELER FAALİYETLERİNİN YÜRÜTÜLMESİ	10.331.000,00	0,00	1.704.185,00	301,133,50	11.733.850,00	11.318.616,32	11.318.616,32	0,00	415.233,68	0,00	0,00	0,00	
46 35 1 38 10 7 0 848 5	1	MAHALLİ İDARELER	10.331.000,00	0,00	1.704.185,00	301,133,50	11.733.850,00	11.318.616,32	11.318.616,32	0,00	415.233,68	0,00	0,00	0,00	
46 35 1 38 10 7 0 848 5	1	PERSONEL GİDERLERİ	1.092.000,00	0,00	345.274,00	55,90,00	1.381.374,00	1.297.897,73	1.297.897,73	0,00	83.476,27	0,00	0,00	0,00	
46 35 1 38 10 7 0 848 5	1	MEMURLAR	731.000,00	0,00	0,00	55,90,00	675.100,00	598.967,87	598.967,87	0,00	76.132,13	0,00	0,00	0,00	
46 35 1 38 10 7 0 848 5	1	SÖZLEŞMELİ PERSONEL	330.000,00	0,00	277.012,00	0,00	607.012,00	602.917,98	602.917,98	0,00	4.094,02	0,00	0,00	0,00	
46 35 1 38 10 7 0 848 5	1	İŞÇİLER	0,00	0,00	62.262,00	0,00	62.262,00	60.828,81	60.828,81	0,00	1.433,19	0,00	0,00	0,00	
46 35 1 38 10 7 0 848 5	1	GEÇİCİ PERSONEL	31.000,00	0,00	6.000,00	0,00	37.000,00	35.183,07	35.183,07	0,00	1.816,93	0,00	0,00	0,00	
46 35 1 38 10 7 0 848 5	2	SOSYAL GÜVENLİK KURUMLARINA DEVLET PRİMİ GİDERLERİ	157.000,00	0,00	52.376,00	0,00	209.376,00	195.553,16	195.553,16	0,00	13.822,84	0,00	0,00	0,00	
46 35 1 38 10 7 0 848 5	2	MEMURLAR	91.000,00	0,00	0,00	0,00	91.000,00	79.835,88	79.835,88	0,00	11.164,12	0,00	0,00	0,00	
46 35 1 38 10 7 0 848 5	2	SÖZLEŞMELİ PERSONEL	66.000,00	0,00	37.700,00	0,00	103.700,00	102.694,87	102.694,87	0,00	1.005,13	0,00	0,00	0,00	
46 35 1 38 10 7 0 848 5	2	İŞÇİLER	0,00	0,00	14.676,00	0,00	14.676,00	13.022,41	13.022,41	0,00	1.653,59	0,00	0,00	0,00	
46 35 1 38 10 7 0 848 5	3	MAL VE HİZMET ALIM GİDERLERİ	9.082.000,00	0,00	1.306.535,00	245,435,00	10.143.100,00	9.825.165,43	9.825.165,43	0,00	317.934,57	0,00	0,00	0,00	
46 35 1 38 10 7 0 848 5	3	TÜKETİME YÖNELİK MAL VE MALZEME ALIMLARI	522.300,00	0,00	222.185,00	52,485,00	693.000,00	581.462,11	581.462,11	0,00	110.537,89	0,00	0,00	0,00	
46 35 1 38 10 7 0 848 5	3	YOLLUKLAR	8.000,00	0,00	1.200,00	0,00	9.200,00	3.514,04	3.514,04	0,00	5.685,96	0,00	0,00	0,00	
46 35 1 38 10 7 0 848 5	3	GÖREVE GİDERLERİ	1.000,00	0,00	5.000,00	0,00	6.000,00	3.659,18	3.659,18	0,00	2.340,82	0,00	0,00	0,00	
46 35 1 38 10 7 0 848 5	3	HİZMET ALIMLARI	8.018.000,00	0,00	1.023.900,00	82,250,00	8.956.950,00	8.841.495,74	8.841.495,74	0,00	118.456,26	0,00	0,00	0,00	
46 35 1 38 10 7 0 848 5	3	TEMSİL VETANITMA GİDERLERİ	478.500,00	0,00	46.800,00	110,70,00	416.600,00	372.569,60	372.569,60	0,00	42.030,40	0,00	0,00	0,00	
46 35 1 38 10 7 0 848 5	3	MEKUL MAL/GAYRIMADDİ HAK ALIM, BAKIM VE ONARIM GİDERLERİ	5.000,00	0,00	5.000,00	0,00	5.000,00	17.029,57	17.029,57	0,00	37.970,43	0,00	0,00	0,00	
46 35 1 38 10 7 0 848 5	3	GAYRİMEKUL MAL BAKIM VE ONARIM GİDERLERİ	77.400,00	0,00	1.750,00	0,00	6.750,00	5.435,19	5.435,19	0,00	1.314,81	0,00	0,00	0,00	
46 35 1 38 10 7 0 852 5	5	MAHALLİ İDARELER	14.900,00	0,00	0,00	43,40,00	34.000,00	0,00	0,00	0,00	34.000,00	0,00	0,00	0,00	
46 35 1 38 10 7 0 852 5	5	HİZMET ALIMLARI	5.000,00	0,00	0,00	3,00,00	2.000,00	0,00	0,00	0,00	2.000,00	0,00	0,00	0,00	
46 35 1 38 10 7 0 852 5	5	TEMSİL VETANITMA GİDERLERİ	6.000,00	0,00	0,00	0,00	6.000,00	0,00	0,00	0,00	6.000,00	0,00	0,00	0,00	
46 35 1 38 10 7 0 852 5	5	MEKUL MAL/GAYRIMADDİ HAK ALIM, BAKIM VE ONARIM GİDERLERİ	2.500,00	0,00	0,00	0,00	2.500,00	0,00	0,00	0,00	2.500,00	0,00	0,00	0,00	
46 35 1 38 10 7 0 852 5	5	SERMAYE GİDERLERİ	2.500,00	0,00	0,00	40,40,00	2.100,00	0,00	0,00	0,00	2.100,00	0,00	0,00	0,00	
46 35 1 38 10 7 0 852 5	5	MANUL MAL ALIMLARI	660.600,00	0,00	20.000,00	40,40,00	19.600,00	0,00	0,00	0,00	19.600,00	0,00	0,00	0,00	
46 35 1 38 10 7 0 919 5	6	ENGELLİLİK FARKINDALIK (ABILITY PARK)	660.600,00	0,00	20.000,00	512,00,00	168.600,00	58.812,75	58.812,75	0,00	109.787,25	0,00	0,00	0,00	
46 35 1 38 10 7 0 919 5	6	MAHALLİ İDARELER	599.600,00	0,00	20.000,00	472,00,00	147.600,00	49.833,54	49.833,54	0,00	97.766,46	0,00	0,00	0,00	
46 35 1 38 10 7 0 919 5	3	MAL VE HİZMET ALIM GİDERLERİ	22.000,00	0,00	20.000,00	20,00,00	43.000,00	15.376,00	15.376,00	0,00	22.624,00	0,00	0,00	0,00	
46 35 1 38 10 7 0 919 5	3	YOLLUKLAR	42.000,00	0,00	0,00	0,00	22.000,00	0,00	0,00	0,00	22.000,00	0,00	0,00	0,00	
46 35 1 38 10 7 0 919 5	3	HİZMET ALIMLARI	233.600,00	0,00	0,00	210,00,00	23.600,00	92,75	92,75	0,00	23.507,25	0,00	0,00	0,00	
46 35 1 38 10 7 0 919 5	3	TEMSİL VETANITMA GİDERLERİ	59.000,00	0,00	0,00	0,00	59.000,00	34.364,79	34.364,79	0,00	24.635,21	0,00	0,00	0,00	
46 35 1 38 10 7 0 919 5	3	MEKUL MAL/GAYRIMADDİ HAK ALIM, BAKIM VE ONARIM GİDERLERİ	61.000,00	0,00	0,00	40,00,00	21.000,00	8.979,21	8.979,21	0,00	12.020,79	0,00	0,00	0,00	
46 35 1 38 10 7 0 919 5	6	SERMAYE GİDERLERİ	61.000,00	0,00	0,00	40,00,00	21.000,00	8.979,21	8.979,21	0,00	12.020,79	0,00	0,00	0,00	
46 35 1 38 10 7 0 965 5	6	MAHALLİ İDARELER	2.394.000,00	0,00	441.850,00	301,550,00	2.534.300,00	1.912.674,58	1.912.674,58	0,00	621.625,42	0,00	0,00	0,00	
46 35 1 38 10 7 0 965 5	1	PERSONEL GİDERLERİ	547.500,00	0,00	125.400,00	2,00,00	670.900,00	664.443,34	664.443,34	0,00	6.456,66	0,00	0,00	0,00	
46 35 1 38 10 7 0 965 5	1	MEMURLAR	71.000,00	0,00	16.900,00	0,00	87.900,00	87.845,49	87.845,49	0,00	54,51	0,00	0,00	0,00	
46 35 1 38 10 7 0 965 5	2	SOSYAL GÜVENLİK KURUMLARINA DEVLET PRİMİ GİDERLERİ	0,00	0,00	0,00	0,00	0,00	0,00	0,00	0,00	0,00	0,00	0,00	0,00	



## BÜTÇE GİDERLERİ KESİN HESAP CETVELİ ( ₺ )

Kurumu : İZMİR BÜYÜKŞEHİR BELEDİYESİ  
Yılı : 2017

KURUMSAL SINIFLANDIRMA	FONKSİYON SINIFLANDIRMA	FİN. TİPİ	EKO. SINIF	AÇIKLAMA	GEÇEN YILDA DEVREDEN ÖDENEK	BÜTÇE İLE VERİLEN ÖDENEK	EK VE OLAAĞAN ÜSTÜ VERİLEN ÖDENEK	AKTARMAYLA EKLENEN (+)	AKTARMAYLA DÜŞÜLEN (-)	NET BÜTÇE ÖDENEĞİ	BÜTÇE GİDERİ	ÖDENEK BÜTÇE GİDERİ	ÖDENEK ÜSTÜ HARCAMA	İPTAL EDİLEN ÖDENEK	SONRAKI YILA DEVREDEN ÖDENEK
46 35 1 38 10 7 0 965 5	3	MAL VE HİZMET ALIM GİDERLERİ	0,00	1.711.500,00	0,00	278.050,00	299.550,00	0,00	0,00	1.690.000,00	1.133.113,00	1.133.113,00	0,00	556.887,00	0,00
46 35 1 38 10 7 0 965 5	3	TÜKETİME YÖNELİK MAL VE MALZEME ALIMLARI	0,00	867.000,00	0,00	70.400,00	0,00	0,00	0,00	681.500,00	681.500,00	681.500,00	0,00	263.143,62	0,00
46 35 1 38 10 7 0 965 5	3	YOLLAR	0,00	1.000,00	0,00	1.750,00	0,00	0,00	0,00	8.750,00	4.059,79	4.059,79	0,00	4.690,21	0,00
46 35 1 38 10 7 0 965 5	3	GÖREV GİDERLERİ	0,00	7.000,00	0,00	900,00	0,00	0,00	0,00	1.900,00	862,58	862,58	0,00	1.037,42	0,00
46 35 1 38 10 7 0 965 5	3	HİZMET ALIMLARI	0,00	520.000,00	0,00	4.850,00	43.650,00	0,00	0,00	481.200,00	348.949,66	348.949,66	0,00	132.250,34	0,00
46 35 1 38 10 7 0 965 5	3	TEMSİL VE TANITMA GİDERLERİ	0,00	230.000,00	0,00	114.000,00	0,00	0,00	0,00	344.000,00	302.026,52	302.026,52	0,00	41.973,48	0,00
46 35 1 38 10 7 0 965 5	3	MENKUL MAL GAYRİMADDİ HAK ALIMI, BAKIM VE ONARIM GİDERLERİ	0,00	81.500,00	0,00	65.150,00	0,00	0,00	0,00	146.650,00	36.704,16	36.704,16	0,00	109.945,84	0,00
46 35 1 38 10 7 0 965 5	3	GAYRİMENKUL MAL BAKIMI VE ONARIM GİDERLERİ	0,00	5.000,00	0,00	21.000,00	0,00	0,00	0,00	26.000,00	22.153,91	22.153,91	0,00	3.846,09	0,00
46 35 1 38 10 7 0 965 5	6	SERMAYE GİDERLERİ	0,00	64.000,00	0,00	21.500,00	0,00	0,00	0,00	85.500,00	27.272,75	27.272,75	0,00	58.227,25	0,00
46 35 1 38 10 7 0 965 5	6	MANUL MAL ALIMLARI	0,00	64.000,00	0,00	21.500,00	0,00	0,00	0,00	85.500,00	27.272,75	27.272,75	0,00	58.227,25	0,00
46 35 1 38 10 7 0 975 5	5	KADIN SİGİNMAVİ	0,00	365.500,00	0,00	115.400,00	82.000,00	0,00	0,00	398.500,00	220.760,99	220.760,99	0,00	178.139,01	0,00
46 35 1 38 10 7 0 975 5	5	MAHALİ İDARELER	0,00	365.500,00	0,00	115.400,00	82.000,00	0,00	0,00	398.500,00	220.760,99	220.760,99	0,00	178.139,01	0,00
46 35 1 38 10 7 0 975 5	3	MAL VE HİZMET ALIM GİDERLERİ	0,00	202.500,00	0,00	55.400,00	10.000,00	0,00	0,00	247.900,00	142.727,36	142.727,36	0,00	105.172,64	0,00
46 35 1 38 10 7 0 975 5	3	TÜKETİME YÖNELİK MAL VE MALZEME ALIMLARI	0,00	151.000,00	0,00	45.400,00	10.000,00	0,00	0,00	186.400,00	140.728,84	140.728,84	0,00	45.671,16	0,00
46 35 1 38 10 7 0 975 5	3	HİZMET ALIMLARI	0,00	3.000,00	0,00	10.000,00	0,00	0,00	0,00	13.000,00	1.299,88	1.299,88	0,00	11.700,12	0,00
46 35 1 38 10 7 0 975 5	3	MENKUL MAL GAYRİMADDİ HAK ALIMI, BAKIM VE ONARIM GİDERLERİ	0,00	30.000,00	0,00	0,00	0,00	0,00	0,00	30.000,00	0,00	0,00	0,00	30.000,00	0,00
46 35 1 38 10 7 0 975 5	3	GAYRİMENKUL MAL BAKIMI VE ONARIM GİDERLERİ	0,00	5.000,00	0,00	0,00	0,00	0,00	0,00	5.000,00	0,00	0,00	0,00	5.000,00	0,00
46 35 1 38 10 7 0 975 5	5	CARİ TRANSFERLER	0,00	120.000,00	0,00	0,00	57.000,00	0,00	0,00	63.000,00	52.660,00	52.660,00	0,00	10.340,00	0,00
46 35 1 38 10 7 0 975 5	5	HANE HALKINA YAPILAN TRANSFERLER	0,00	120.000,00	0,00	0,00	57.000,00	0,00	0,00	63.000,00	52.660,00	52.660,00	0,00	10.340,00	0,00
46 35 1 38 10 7 0 975 5	6	SERMAYE GİDERLERİ	0,00	43.000,00	0,00	60.000,00	15.000,00	0,00	0,00	88.000,00	25.373,63	25.373,63	0,00	62.626,37	0,00
46 35 1 38 10 7 0 975 5	6	MANUL MAL ALIMLARI	0,00	23.000,00	0,00	60.000,00	0,00	0,00	0,00	83.000,00	25.373,63	25.373,63	0,00	57.626,37	0,00
46 35 1 38 10 7 0 975 5	6	MENKUL SERMAYE ÜRETİM GİDERLERİ	0,00	20.000,00	0,00	0,00	15.000,00	0,00	0,00	5.000,00	0,00	0,00	0,00	5.000,00	0,00
46 35 1 39 3	2	İTFAVE DAİRESİ BAŞKANLIĞI	0,00	153.426.000,00	0,00	22.589.100,00	13.633.800,00	0,00	0,00	162.381.300,00	140.866.542,93	140.866.542,93	0,00	21.514.757,07	0,00
46 35 1 39 3	2	KAMU DÜZENİ VE GÜVENLİK HİZMETLERİ	0,00	153.426.000,00	0,00	22.589.100,00	13.633.800,00	0,00	0,00	162.381.300,00	140.866.542,93	140.866.542,93	0,00	21.514.757,07	0,00
46 35 1 39 3	2	YANGINDAN KORUNMA HİZMETLERİ	0,00	153.426.000,00	0,00	22.589.100,00	13.633.800,00	0,00	0,00	162.381.300,00	140.866.542,93	140.866.542,93	0,00	21.514.757,07	0,00
46 35 1 39 3	2	İTFAVE ARAÇ FİLOSUNUN BÜYÜTÜLMESİ	0,00	27.325.000,00	0,00	0,00	1.728.000,00	0,00	0,00	25.597.000,00	15.596.813,63	15.596.813,63	0,00	10.000.186,37	0,00
46 35 1 39 3	2	MAHALİ İDARELER	0,00	27.325.000,00	0,00	0,00	1.728.000,00	0,00	0,00	25.597.000,00	15.596.813,63	15.596.813,63	0,00	10.000.186,37	0,00
46 35 1 39 3	2	SERMAYE GİDERLERİ	0,00	27.325.000,00	0,00	0,00	1.728.000,00	0,00	0,00	25.597.000,00	15.596.813,63	15.596.813,63	0,00	10.000.186,37	0,00
46 35 1 39 3	2	MANUL MAL ALIMLARI	0,00	82.978.000,00	0,00	8.281.500,00	7.855.300,00	0,00	0,00	83.404.200,00	76.913.212,56	76.913.212,56	0,00	6.490.987,44	0,00
46 35 1 39 3	2	YANGIN VE ATELE HÜDAHALE HİZMETLERİNİN YÜRÜTÜLMESİ	0,00	82.978.000,00	0,00	8.281.500,00	7.855.300,00	0,00	0,00	83.404.200,00	76.913.212,56	76.913.212,56	0,00	6.490.987,44	0,00
46 35 1 39 3	2	MAHALİ İDARELER	0,00	58.833.500,00	0,00	2.579.100,00	75.500,00	0,00	0,00	61.337.100,00	59.158.036,32	59.158.036,32	0,00	2.179.063,68	0,00
46 35 1 39 3	2	PERSONEL GİDERLERİ	0,00	44.864.500,00	0,00	140.000,00	75.500,00	0,00	0,00	44.929.000,00	42.903.461,73	42.903.461,73	0,00	2.025.538,27	0,00
46 35 1 39 3	2	1. MENURLAR	0,00	522.000,00	0,00	0,00	0,00	0,00	0,00	522.000,00	399.316,96	399.316,96	0,00	122.683,04	0,00
46 35 1 39 3	2	2. SÖZLEŞMELİ PERSONEL	0,00	13.447.000,00	0,00	2.489.100,00	8.164.000,00	0,00	0,00	15.886.100,00	15.855.257,63	15.855.257,63	0,00	30.842,37	0,00
46 35 1 39 3	2	3. İŞÇİLER	0,00	5.485.000,00	0,00	615.000,00	0,00	0,00	0,00	6.100.000,00	4.448.066,05	4.448.066,05	0,00	330.933,95	0,00
46 35 1 39 3	2	4. SOSYAL GÜVENLİK KURUMLARINA DEVLET PRİM GİDERLERİ	0,00	5.485.000,00	0,00	615.000,00	0,00	0,00	0,00	6.100.000,00	4.448.066,05	4.448.066,05	0,00	330.933,95	0,00
46 35 1 39 3	2	5. MENURLAR	0,00	90.000,00	0,00	0,00	0,00	0,00	0,00	90.000,00	67.160,30	67.160,30	0,00	30.842,70	0,00
46 35 1 39 3	2	6. SÖZLEŞMELİ PERSONEL	0,00	2.589.000,00	0,00	0,00	3.204.000,00	0,00	0,00	5.793.000,00	3.207.85,68	3.207.85,68	0,00	2.289,70	0,00
46 35 1 39 3	2	7. İŞÇİLER	0,00	14.590.500,00	0,00	2.462.400,00	6.979.800,00	0,00	0,00	17.052.900,00	8.293.515,11	8.293.515,11	0,00	3.214,32	0,00
46 35 1 39 3	2	8. MAL VE HİZMET ALIM GİDERLERİ	0,00	1.896.000,00	0,00	1.031.500,00	36.500,00	0,00	0,00	2.927.500,00	1.558.485,85	1.558.485,85	0,00	1.779.584,89	0,00
46 35 1 39 3	2	9. TÜKETİME YÖNELİK MAL VE MALZEME ALIMLARI	0,00	360.000,00	0,00	6.600,00	95.000,00	0,00	0,00	461.600,00	264.385,44	264.385,44	0,00	1.332.514,15	0,00
46 35 1 39 3	2	1. MENURLAR	0,00	7.500,00	0,00	1.273.000,00	0,00	0,00	0,00	1.280.500,00	1.214.422,98	1.214.422,98	0,00	66.077,02	0,00
46 35 1 39 3	2	2. SÖZLEŞMELİ PERSONEL	0,00	5.912.500,00	0,00	8.000,00	4.329.000,00	0,00	0,00	13.919.500,00	1.554.436,54	1.554.436,54	0,00	37.061,46	0,00
46 35 1 39 3	2	3. İŞÇİLER	0,00	6.392.000,00	0,00	10.000,00	2.518.000,00	0,00	0,00	12.910.000,00	7.185,31	7.185,31	0,00	114,69	0,00
46 35 1 39 3	2	4. SOSYAL GÜVENLİK KURUMLARINA DEVLET PRİM GİDERLERİ	0,00	6.392.000,00	0,00	10.000,00	2.518.000,00	0,00	0,00	12.910.000,00	7.185,31	7.185,31	0,00	114,69	0,00
46 35 1 39 3	2	5. MENURLAR	0,00	12.500,00	0,00	2.591,00	1.300,00	0,00	0,00	15.391,00	2.591,00	2.591,00	0,00	320.740,41	0,00
46 35 1 39 3	2	6. SÖZLEŞMELİ PERSONEL	0,00	10.000,00	0,00	126.000,00	0,00	0,00	0,00	136.000,00	128.746,40	128.746,40	0,00	8.609,00	0,00
46 35 1 39 3	2	7. İŞÇİLER	0,00	90.000,00	0,00	0,00	0,00	0,00	0,00	90.000,00	86.235,23	86.235,23	0,00	3.764,77	0,00
46 35 1 39 3	2	8. MAL VE HİZMET ALIM GİDERLERİ	0,00	90.000,00	0,00	0,00	0,00	0,00	0,00	90.000,00	86.235,23	86.235,23	0,00	3.764,77	0,00
46 35 1 39 3	2	9. TÜKETİME YÖNELİK MAL VE MALZEME ALIMLARI	0,00	1.300.000,00	0,00	2.625.000,00	800.000,00	0,00	0,00	3.125.000,00	927.359,85	927.359,85	0,00	2.197.640,15	0,00
46 35 1 39 3	2	1. MENURLAR	0,00	1.300.000,00	0,00	2.625.000,00	800.000,00	0,00	0,00	3.125.000,00	927.359,85	927.359,85	0,00	2.197.640,15	0,00
46 35 1 39 3	2	2. SÖZLEŞMELİ PERSONEL	0,00	1.300.000,00	0,00	2.625.000,00	800.000,00	0,00	0,00	3.125.000,00	927.359,85	927.359,85	0,00	2.197.640,15	0,00
46 35 1 39 3	2	3. İŞÇİLER	0,00	32.649.000,00	0,00	0,00	0,00	0,00	0,00	32.649.000,00	0,00	0,00	0,00	2.050.000,00	0,00
46 35 1 39 3	2	4. SOSYAL GÜVENLİK KURUMLARINA DEVLET PRİM GİDERLERİ	0,00	32.649.000,00	0,00	0,00	0,00	0,00	0,00	32.649.000,00	0,00	0,00	0,00	2.050.000,00	0,00
46 35 1 39 3	2	5. MENURLAR	0,00	8.841.000,00	0,00	899.800,00	1.809.500,00	0,00	0,00	10.619.600,00	39.158.873,39	39.158.873,39	0,00	2.300.226,61	0,00
46 35 1 39 3	2	6. SÖZLEŞMELİ PERSONEL	0,00	1.193.000,00	0,00	0,00	1.809.500,00	0,00	0,00	2.992.500,00	9.377.101,90	9.377.101,90	0,00	346.698,10	0,00
46 35 1 39 3	2	7. İŞÇİLER	0,00	198.000,00	0,00	177.500,00	15.000,00	0,00	0,00	375.000,00	985.864,40	985.864,40	0,00	19.135,60	0,00
46 35 1 39 3	2	8. MAL VE HİZMET ALIM GİDERLERİ	0,00	7.450.000,00	0,00	722.300,00	0,00	0,00	0,00	8.172.300,00	8.037.934,92	8.037.934,92			

BÜTÇE GİDERLERİ KESİN HESAP CETVELİ ( ₺ )

Kurumu : İZMİR BÜYÜKŞEHİR BELEDİYESİ  
Yılı : 2017

KURUMSAL SINIFLANDIRMA	FONKSİYON SINIFLANDIRMA	FIN. TİPİ	EKO. SINIF	AÇIKLAMA	GEÇEN YILDAKİ DEVREDEN ÖDENEK	BÜTÇE İLE VERİLEN ÖDENEK	EK VE OLAĞAN ÜSTÜ VERİLEN ÖDENEK	AKTARIMLIYA EKLENEN (+)	AKTARIMLIYA DÜŞÜLEN (-)	NET BÜTÇE ÖDENEĞİ	BÜTÇE GİDERİ	ÖDENEK BÜTÇE GİDERİ	ÖDENEK ÜSTÜ HARCAMA	İPTAL EDİLEN ÖDENEK	SONRAKİ YILA DEVREDEN ÖDENEK
46 35 1 39 3 2 0 818 5 3	0 818 5 3	2	0	MAL VE HİZMET ALIM GİDERLERİ	0,00	203.255.000,00	0,00	7.782.500,00	774.500,00	27.935.000,00	26.651.463,19	26.651.463,19	0,00	741.336,81	0,00
46 35 1 39 3 2 0 818 5 3	0 818 5 3	2	0	TÜKETİME YÖNELİK MAL VE MALZEME ALIMLARI	0,00	821.000,00	0,00	66.000,00	194.000,00	693.000,00	609.020,97	609.020,97	0,00	83.979,03	0,00
46 35 1 39 3 2 0 818 5 3	0 818 5 3	2	0	YOLLUKLAR	0,00	120.000,00	0,00	20.000,00	0,00	140.000,00	88.024,92	88.024,92	0,00	51.975,08	0,00
46 35 1 39 3 2 0 818 5 3	0 818 5 3	2	0	GÖREV GİDERLERİ	0,00	15.000,00	0,00	25.000,00	0,00	40.000,00	23.576,90	23.576,90	0,00	16.423,10	0,00
46 35 1 39 3 2 0 818 5 3	0 818 5 3	2	0	HİZMET ALIMLARI	0,00	18.665.000,00	0,00	5.226.000,00	17.500,00	23.873.500,00	23.866.568,15	23.866.568,15	0,00	6.311,85	0,00
46 35 1 39 3 2 0 818 5 3	0 818 5 3	2	0	TEMSİL VE TANITMA GİDERLERİ	0,00	100.000,00	0,00	2.442.900,00	30.000,00	1.031.900,00	1.939.407,85	1.939.407,85	0,00	573.492,15	0,00
46 35 1 39 3 2 0 818 5 3	0 818 5 3	2	0	MENKUL MAL GAYRIMADDİ HAK ALIM, BAKIM VE ONARIM GİDERLERİ	0,00	595.000,00	0,00	2.600,00	464.000,00	131.000,00	123.766,40	123.766,40	0,00	2.133,60	0,00
46 35 1 39 3 2 0 818 5 3	0 818 5 3	2	0	GAYRİMENKUL MAL BAKIM VE ONARIM GİDERLERİ	0,00	9.000,00	0,00	2.600,00	9.000,00	2.600,00	1.298,00	1.298,00	0,00	1.302,00	0,00
46 35 1 39 3 2 0 818 5 3	0 818 5 3	2	0	CARİ TRANSFERLER	0,00	2.000,00	0,00	75,04	0,00	2.000,00	75,04	75,04	0,00	1.924,96	0,00
46 35 1 39 3 2 0 818 5 3	0 818 5 3	2	0	GÖREV ZARARLARI	0,00	2.000,00	0,00	75,04	0,00	2.000,00	75,04	75,04	0,00	1.924,96	0,00
46 35 1 39 3 2 0 818 5 3	0 818 5 3	2	0	SERMAYE GİDERLERİ	0,00	1.975.000,00	0,00	1.608.000,00	1.080.000,00	2.593.000,00	1.326.811,57	1.326.811,57	0,00	1.176.188,43	0,00
46 35 1 39 3 2 0 818 5 3	0 818 5 3	2	0	MAMUL MAL ALIMLARI	0,00	1.975.000,00	0,00	83.000,00	1.080.000,00	978.000,00	964.825,68	964.825,68	0,00	13.174,32	0,00
46 35 1 39 3 2 0 818 5 3	0 818 5 3	2	0	MENKUL SERMAYE ÜRETİM GİDERLERİ	0,00	0,00	0,00	65.000,00	0,00	65.000,00	64.994,64	64.994,64	0,00	5,36	0,00
46 35 1 39 3 2 0 818 5 3	0 818 5 3	2	0	GAYRİMENKUL ALIMLARI VE KAMU LAZIMLARI	0,00	0,00	0,00	0,00	0,00	0,00	0,00	0,00	0,00	0,00	0,00
46 35 1 39 3 2 0 818 5 3	0 818 5 3	2	0	GAYRİMENKUL SERMAYE ÜRETİM GİDERLERİ	0,00	0,00	0,00	1.460.000,00	0,00	1.460.000,00	296.991,25	296.991,25	0,00	1.163.008,75	0,00
46 35 1 39 3 2 0 821 5 3	0 821 5 3	2	0	İTFAVE DENETİM VE ÖNİLEME HİZMETLERİNİN GELİŞTİRİLMESİ	0,00	2.808.000,00	0,00	925.700,00	12.500,00	3.721.200,00	3.372.723,74	3.372.723,74	0,00	348.476,26	0,00
46 35 1 39 3 2 0 821 5 3	0 821 5 3	2	0	MAHALLİ İDARELER	0,00	2.808.000,00	0,00	925.700,00	12.500,00	3.721.200,00	3.372.723,74	3.372.723,74	0,00	348.476,26	0,00
46 35 1 39 3 2 0 821 5 3	0 821 5 3	2	0	PERSONEL GİDERLERİ	0,00	2.808.000,00	0,00	870.300,00	10.000,00	3.207.700,00	2.956.059,92	2.956.059,92	0,00	251.994,08	0,00
46 35 1 39 3 2 0 821 5 3	0 821 5 3	2	0	MEMURLAR	0,00	1.471.000,00	0,00	862.000,00	10.000,00	2.322.000,00	2.218.989,30	2.218.989,30	0,00	104.010,70	0,00
46 35 1 39 3 2 0 821 5 3	0 821 5 3	2	0	SÖZLEŞMELİ PERSONEL	0,00	606.500,00	0,00	0,00	0,00	606.500,00	591.571,45	591.571,45	0,00	14.928,55	0,00
46 35 1 39 3 2 0 821 5 3	0 821 5 3	2	0	İŞÇİLER	0,00	335.500,00	0,00	8.200,00	0,00	270.000,00	145.545,17	145.545,17	0,00	132.654,83	0,00
46 35 1 39 3 2 0 821 5 3	0 821 5 3	2	0	SOSYAL GÜVENLİK KURUMLARINA DEVLET PRİMİ GİDERLERİ	0,00	335.500,00	0,00	53.000,00	0,00	388.500,00	363.621,38	363.621,38	0,00	24.878,62	0,00
46 35 1 39 3 2 0 821 5 3	0 821 5 3	2	0	MEMURLAR	0,00	186.000,00	0,00	53.000,00	0,00	239.000,00	232.882,86	232.882,86	0,00	6.117,14	0,00
46 35 1 39 3 2 0 821 5 3	0 821 5 3	2	0	SÖZLEŞMELİ PERSONEL	0,00	102.000,00	0,00	0,00	0,00	102.000,00	99.370,48	99.370,48	0,00	2.629,52	0,00
46 35 1 39 3 2 0 821 5 3	0 821 5 3	2	0	İŞÇİLER	0,00	47.500,00	0,00	0,00	0,00	47.500,00	31.568,04	31.568,04	0,00	16.131,96	0,00
46 35 1 39 3 2 0 821 5 3	0 821 5 3	2	0	MAL VE HİZMET ALIM GİDERLERİ	0,00	123.000,00	0,00	2.500,00	2.500,00	123.000,00	52.996,44	52.996,44	0,00	70.003,56	0,00
46 35 1 39 3 2 0 821 5 3	0 821 5 3	2	0	TÜKETİME YÖNELİK MAL VE MALZEME ALIMLARI	0,00	22.000,00	0,00	0,00	2.500,00	19.500,00	3.379,77	3.379,77	0,00	16.120,23	0,00
46 35 1 39 3 2 0 821 5 3	0 821 5 3	2	0	YOLLUKLAR	0,00	54.000,00	0,00	900,00	0,00	54.000,00	42.061,36	42.061,36	0,00	12.438,64	0,00
46 35 1 39 3 2 0 821 5 3	0 821 5 3	2	0	GÖREV GİDERLERİ	0,00	8.500,00	0,00	0,00	0,00	8.500,00	0,00	0,00	0,00	8.500,00	0,00
46 35 1 39 3 2 0 821 5 3	0 821 5 3	2	0	HİZMET ALIMLARI	0,00	17.000,00	0,00	0,00	0,00	17.000,00	900,00	900,00	0,00	16.100,00	0,00
46 35 1 39 3 2 0 821 5 3	0 821 5 3	2	0	MENKUL MAL GAYRIMADDİ HAK ALIM, BAKIM VE ONARIM GİDERLERİ	0,00	21.500,00	0,00	2.000,00	0,00	23.500,00	6.655,31	6.655,31	0,00	16.844,69	0,00
46 35 1 39 3 2 0 821 5 3	0 821 5 3	2	0	CARİ TRANSFERLER	0,00	2.000,00	0,00	0,00	0,00	2.000,00	0,00	0,00	0,00	2.000,00	0,00
46 35 1 39 3 2 0 821 5 3	0 821 5 3	2	0	GÖREV ZARARLARI	0,00	2.000,00	0,00	0,00	0,00	2.000,00	0,00	0,00	0,00	2.000,00	0,00
46 35 1 39 3 2 0 823 5 3	0 823 5 3	2	0	İTFAVE TESKİLATININ KURUMSAL ALTYAPISININ GELİŞTİRİLMESİ	0,00	2.318.000,00	0,00	643.000,00	988.000,00	2.023.000,00	1.483.057,85	1.483.057,85	0,00	539.942,15	0,00
46 35 1 39 3 2 0 823 5 3	0 823 5 3	2	0	MAHALLİ İDARELER	0,00	2.318.000,00	0,00	643.000,00	988.000,00	2.023.000,00	1.483.057,85	1.483.057,85	0,00	539.942,15	0,00
46 35 1 39 3 2 0 823 5 3	0 823 5 3	2	0	PERSONEL GİDERLERİ	0,00	1.031.800,00	0,00	259.000,00	78.000,00	1.232.500,00	1.012.538,50	1.012.538,50	0,00	219.961,50	0,00
46 35 1 39 3 2 0 823 5 3	0 823 5 3	2	0	MEMURLAR	0,00	438.500,00	0,00	157.000,00	2.000,00	613.500,00	498.399,37	498.399,37	0,00	115.100,63	0,00
46 35 1 39 3 2 0 823 5 3	0 823 5 3	2	0	SÖZLEŞMELİ PERSONEL	0,00	593.000,00	0,00	102.000,00	76.000,00	619.000,00	514.139,13	514.139,13	0,00	104.860,87	0,00
46 35 1 39 3 2 0 823 5 3	0 823 5 3	2	0	İŞÇİLER	0,00	171.500,00	0,00	0,00	0,00	171.500,00	135.218,13	135.218,13	0,00	36.281,87	0,00
46 35 1 39 3 2 0 823 5 3	0 823 5 3	2	0	SOSYAL GÜVENLİK KURUMLARINA DEVLET PRİMİ GİDERLERİ	0,00	66.000,00	0,00	0,00	0,00	66.000,00	49.277,57	49.277,57	0,00	16.722,43	0,00
46 35 1 39 3 2 0 823 5 3	0 823 5 3	2	0	MEMURLAR	0,00	105.500,00	0,00	0,00	0,00	105.500,00	85.940,56	85.940,56	0,00	19.559,44	0,00
46 35 1 39 3 2 0 823 5 3	0 823 5 3	2	0	İŞÇİLER	0,00	343.000,00	0,00	126.000,00	131.000,00	338.000,00	155.272,09	155.272,09	0,00	182.727,91	0,00
46 35 1 39 3 2 0 823 5 3	0 823 5 3	2	0	MAL VE HİZMET ALIM GİDERLERİ	0,00	29.800,00	0,00	6.000,00	0,00	35.800,00	11.228,46	11.228,46	0,00	24.571,54	0,00
46 35 1 39 3 2 0 823 5 3	0 823 5 3	2	0	TÜKETİME YÖNELİK MAL VE MALZEME ALIMLARI	0,00	20.000,00	0,00	0,00	10.000,00	10.000,00	1.392,49	1.392,49	0,00	8.607,51	0,00
46 35 1 39 3 2 0 823 5 3	0 823 5 3	2	0	YOLLUKLAR	0,00	15.500,00	0,00	0,00	10.000,00	5.500,00	0,00	0,00	0,00	5.500,00	0,00
46 35 1 39 3 2 0 823 5 3	0 823 5 3	2	0	GÖREV GİDERLERİ	0,00	32.500,00	0,00	0,00	0,00	32.500,00	0,00	0,00	0,00	32.500,00	0,00
46 35 1 39 3 2 0 823 5 3	0 823 5 3	2	0	HİZMET ALIMLARI	0,00	2.500,00	0,00	0,00	22.500,00	10.000,00	0,00	0,00	0,00	10.000,00	0,00
46 35 1 39 3 2 0 823 5 3	0 823 5 3	2	0	TEMSİL VE TANITMA GİDERLERİ	0,00	215.000,00	0,00	120.000,00	88.500,00	246.500,00	134.070,84	134.070,84	0,00	112.429,16	0,00
46 35 1 39 3 2 0 823 5 3	0 823 5 3	2	0	MENKUL MAL GAYRIMADDİ HAK ALIM, BAKIM VE ONARIM GİDERLERİ	0,00	25.000,00	0,00	0,00	0,00	25.000,00	8.580,30	8.580,30	0,00	16.419,70	0,00
46 35 1 39 3 2 0 823 5 3	0 823 5 3	2	0	GAYRİMENKUL MAL BAKIM VE ONARIM GİDERLERİ	0,00	2.000,00	0,00	0,00	0,00	2.000,00	131,05	131,05	0,00	1.868,95	0,00
46 35 1 39 3 2 0 823 5 3	0 823 5 3	2	0	CARİ TRANSFERLER	0,00	2.000,00	0,00	0,00	0,00	2.000,00	0,00	0,00	0,00	2.000,00	0,00
46 35 1 39 3 2 0 823 5 3	0 823 5 3	2	0	GÖREV ZARARLARI	0,00	750.000,00	0,00	258.000,00	729.000,00	279.000,00	179.898,08	179.898,08	0,00	99.101,92	0,00
46 35 1 39 3 2 0 823 5 3	0 823 5 3	2	0	SERMAYE GİDERLERİ	0,00	550.000,00	0,00	0,00	0,00	550.000,00	18.290,00	18.290,00	0,00	2.710,00	0,00
46 35 1 39 3 2 0 823 5 3	0 823 5 3	2	0	GAYRİMENKUL SERMAYE ÜRETİM GİDERLERİ	0,00	200.000,00	0,00	258.000,00	529.000,00	258.000,00	161.608,08	161.608,08	0,00	96.591,92	0,00
46 35 1 39 3 2 0 824 5 3	0 824 5 3	2	0	GAYRİMENKUL BÜYÜK ONARIM GİDERLERİ	0,00	4.134.000,00	0,00	2.119.300,00	317.000,00	5.936.300,00	4.215.059,63	4.215.059,63	0,00	1.721.240,37	0,00
46 35 1 39 3 2 0 824 5 3	0 824 5 3	2	0	İTFAVE EĞİTİM HİZMETLERİNİN GELİŞTİRİLMESİ	0,00	1.392.000,00	0,00	195.000,00	120.000,00	1.667.000,00	1.302.278,04	1.302.278,04	0,00	164.721,96	0,00
46 35 1 39 3 2 0 824 5 3	0 824 5 3	2	0	PERSONEL GİDERLERİ	0,00	1.392.000,00	0,00	195.000,00	5.000,00	1.667.000,00	1.013.576,74	1.013.576,74	0,00	49.423,26</	







**BÜTÇE GİDERLERİ KESİN HESAP CETVELİ ( 6 )**

 Kurum : İZMİR BÜYÜKŞEHİR BELEDİYESİ  
 Yılı : 2017

KURUMSAL SINIFLANDIRMA	FONKSİYON SINIFLANDIRMA	FIN. TİPİ	EKO. SINIF	AÇIKLAMA	GEÇEN YIL DAN DEVREDEN ÖDENEK	BÜTÇE İLE VERİLEN ÖDENEK	EK VE OLAGA N ÜSTÜ VERİ LEN ÖDEN EK	AKTARIMLA ERKEN EN (+)	AKTARIMLA DÜŞÜ LEN (-)	NET BÜTÇE ÖDEN EĞİ	BÜTÇE Gİ DERİ	ÖDE MEN BÜTÇE Gİ DERİ	ÖDE NEK ÜSTÜ HARCAMA	İPTAL EDİ LEN ÖDEN EK	SONRA KI YILA DEVRED EN ÖDEN EK
46 35 1 40 8	2	0	281	TİYATRO GÖSTERİMLERİ	0,00	4.000.000,00	0,00	921.000,00	0,00	4.921.000,00	2.766.982,00	2.766.982,00	0,00	2.154.018,00	0,00
46 35 1 40 8	2	0	281	MAHALLI İDARELER	0,00	4.000.000,00	0,00	921.000,00	0,00	4.921.000,00	2.766.982,00	2.766.982,00	0,00	2.154.018,00	0,00
46 35 1 40 8	2	0	281	MAL VE HİZMET ALIM GİDERLERİ	0,00	4.000.000,00	0,00	921.000,00	0,00	4.921.000,00	2.766.982,00	2.766.982,00	0,00	2.154.018,00	0,00
46 35 1 40 8	2	0	281	HİZMET ALIMLARI	0,00	4.000.000,00	0,00	921.000,00	0,00	4.921.000,00	2.766.982,00	2.766.982,00	0,00	2.154.018,00	0,00
46 35 1 40 8	2	0	425	İZMİRDE KÜLTÜR VE SAĞAT FAALİYETLERİNİN GELİŞTİRİLMESİ VE KATKISAGILANMASI	0,00	15.842.000,00	0,00	3.390.200,00	1.287.650,00	17.944.550,00	14.734.329,77	14.734.329,77	0,00	3.210.220,23	0,00
46 35 1 40 8	2	0	425	MAHALLI İDARELER	0,00	15.842.000,00	0,00	3.390.200,00	1.287.650,00	17.944.550,00	14.734.329,77	14.734.329,77	0,00	3.210.220,23	0,00
46 35 1 40 8	2	0	425	PERSONEL GİDERLERİ	0,00	2.260.000,00	0,00	145.550,00	37.200,00	2.334.100,00	1.970.717,35	1.970.717,35	0,00	263.382,65	0,00
46 35 1 40 8	2	0	425	1 MEMURLAR	0,00	1.397.000,00	0,00	54.550,00	0,00	1.397.000,00	1.296.907,94	1.296.907,94	0,00	62.892,06	0,00
46 35 1 40 8	2	0	425	1 2 SÖZLEŞMELİ PERSONEL	0,00	60.000,00	0,00	54.550,00	0,00	114.550,00	110.428,91	110.428,91	0,00	41.31,69	0,00
46 35 1 40 8	2	0	425	1 3 İŞÇİLER	0,00	766.000,00	0,00	91.000,00	134.250,00	722.750,00	533.365,57	533.365,57	0,00	189.384,43	0,00
46 35 1 40 8	2	0	425	1 4 GEÇİCİ PERSONEL	0,00	37.000,00	0,00	37.000,00	0,00	74.000,00	30.014,93	30.014,93	0,00	6.985,07	0,00
46 35 1 40 8	2	0	425	2 SOSYAL GÜVENLİK KURUMLARINA DEVLET PRİMİ GİDERLERİ	0,00	362.000,00	0,00	8.000,00	0,00	370.000,00	295.152,48	295.152,48	0,00	74.847,52	0,00
46 35 1 40 8	2	0	425	2 1 MEMURLAR	0,00	201.000,00	0,00	0,00	0,00	201.000,00	187.204,78	187.204,78	0,00	13.795,22	0,00
46 35 1 40 8	2	0	425	2 2 SÖZLEŞMELİ PERSONEL	0,00	12.000,00	0,00	8.000,00	0,00	20.000,00	18.988,02	18.988,02	0,00	1.011,98	0,00
46 35 1 40 8	2	0	425	2 3 İŞÇİLER	0,00	149.000,00	0,00	0,00	0,00	149.000,00	88.959,68	88.959,68	0,00	60.040,32	0,00
46 35 1 40 8	2	0	425	3 MAL VE HİZMET ALIM GİDERLERİ	0,00	11.811.000,00	0,00	2.997.350,00	320.200,00	14.488.150,00	11.734.022,90	11.734.022,90	0,00	2.754.127,10	0,00
46 35 1 40 8	2	0	425	3 1 TUKETİME YÖNELİK MAL VE MALZEME ALIMLARI	0,00	770.000,00	0,00	660.000,00	145.200,00	1.285.600,00	979.715,55	979.715,55	0,00	305.884,45	0,00
46 35 1 40 8	2	0	425	3 2 YOLLUKLAR	0,00	23.000,00	0,00	0,00	5.000,00	18.000,00	4.385,06	4.385,06	0,00	13.614,94	0,00
46 35 1 40 8	2	0	425	3 3 GÖREY GİDERLERİ	0,00	10.000,00	0,00	5.000,00	0,00	15.000,00	3.067,23	3.067,23	0,00	11.932,77	0,00
46 35 1 40 8	2	0	425	3 4 HİZMET ALIMLARI	0,00	10.296.000,00	0,00	2.175.400,00	170.000,00	12.301.400,00	10.064.009,00	10.064.009,00	0,00	2.237.391,00	0,00
46 35 1 40 8	2	0	425	3 5 TEMSİL VE YANITMA GİDERLERİ	0,00	210.000,00	0,00	38.000,00	0,00	248.000,00	219.911,79	219.911,79	0,00	28.088,21	0,00
46 35 1 40 8	2	0	425	3 6 MENKUL MAL GAYRIMADDİ HAK ALIM, BAKIM VE ONARIM GİDERLERİ	0,00	452.000,00	0,00	118.150,00	0,00	570.150,00	443.501,53	443.501,53	0,00	126.648,47	0,00
46 35 1 40 8	2	0	425	3 7 GAYRİMENKUL MAL BAKIM VE ONARIM GİDERLERİ	0,00	5.000,00	0,00	0,00	0,00	5.000,00	19.432,74	19.432,74	0,00	2.556,726	0,00
46 35 1 40 8	2	0	425	3 8 TEDAVİ VE CENAZE GİDERLERİ	0,00	5.000,00	0,00	0,00	0,00	5.000,00	0,00	0,00	0,00	5.000,00	0,00
46 35 1 40 8	2	0	425	3 9 CARİ TRANSFERLER	0,00	950.000,00	0,00	0,00	496.000,00	454.000,00	425.000,00	425.000,00	0,00	29.000,00	0,00
46 35 1 40 8	2	0	425	5 3 KAR AMACI GÜTMİYEN KURULUŞLARA YAPILAN TRANSFERLER	0,00	950.000,00	0,00	0,00	496.000,00	454.000,00	425.000,00	425.000,00	0,00	29.000,00	0,00
46 35 1 40 8	2	0	425	6 SERMAYE GİDERLERİ	0,00	459.000,00	0,00	239.300,00	300.000,00	398.300,00	309.437,04	309.437,04	0,00	89.862,96	0,00
46 35 1 40 8	2	0	425	6 1 MAMUL MAL ALIMLARI	0,00	299.000,00	0,00	233.300,00	200.000,00	332.300,00	291.973,04	291.973,04	0,00	40.326,96	0,00
46 35 1 40 8	2	0	425	6 2 MENKUL SERMAYE ÜRETİM GİDERLERİ	0,00	11.000,00	0,00	0,00	0,00	11.000,00	0,00	0,00	0,00	11.000,00	0,00
46 35 1 40 8	2	0	425	6 3 GAYRİMENKUL SERMAYE ÜRETİM GİDERLERİ	0,00	5.000,00	0,00	0,00	0,00	5.000,00	0,00	0,00	0,00	5.000,00	0,00
46 35 1 40 8	2	0	425	6 4 GAYRİMENKUL BÜYÜK ONARIM GİDERLERİ	0,00	150.000,00	0,00	0,00	100.000,00	50.000,00	17.464,00	17.464,00	0,00	3.2536,00	0,00
46 35 1 40 8	2	0	427	EĞİTİM ETKİNLİKLERİ	0,00	502.000,00	0,00	1.237.000,00	0,00	1.739.000,00	1.073.292,34	1.073.292,34	0,00	665.707,66	0,00
46 35 1 40 8	2	0	427	5 MAHALLI İDARELER	0,00	502.000,00	0,00	1.237.000,00	0,00	1.739.000,00	1.073.292,34	1.073.292,34	0,00	665.707,66	0,00
46 35 1 40 8	2	0	427	3 MAL VE HİZMET ALIM GİDERLERİ	0,00	502.000,00	0,00	1.237.000,00	0,00	1.739.000,00	1.073.292,34	1.073.292,34	0,00	665.707,66	0,00
46 35 1 40 8	2	0	427	3 2 TUKETİME YÖNELİK MAL VE MALZEME ALIMLARI	0,00	500.000,00	0,00	0,00	0,00	500.000,00	0,00	0,00	0,00	2.000,00	0,00
46 35 1 40 8	2	0	427	5 3 HİZMET ALIMLARI	0,00	500.000,00	0,00	1.237.000,00	0,00	1.737.000,00	1.073.292,34	1.073.292,34	0,00	668.707,66	0,00
46 35 1 40 8	2	0	428	KÜTÜPHANE HİZMETLERİNİN YÜRÜTÜLMESİ	0,00	1.406.000,00	0,00	24.600,00	233.100,00	1.197.500,00	1.033.247,99	1.033.247,99	0,00	164.252,01	0,00
46 35 1 40 8	2	0	428	5 MAHALLI İDARELER	0,00	704.300,00	0,00	7.500,00	1.500,00	710.300,00	703.417,51	703.417,51	0,00	6.882,49	0,00
46 35 1 40 8	2	0	428	5 1 MEMURLAR	0,00	698.000,00	0,00	2.000,00	1.500,00	698.500,00	695.109,62	695.109,62	0,00	3.390,38	0,00
46 35 1 40 8	2	0	428	5 2 GEÇİCİ PERSONEL	0,00	6.300,00	0,00	5.900,00	0,00	11.800,00	8.307,89	8.307,89	0,00	2.817,52	0,00
46 35 1 40 8	2	0	428	5 3 SOSYAL GÜVENLİK KURUMLARINA DEVLET PRİMİ GİDERLERİ	0,00	117.000,00	0,00	0,00	0,00	117.000,00	114.182,48	114.182,48	0,00	2.817,52	0,00
46 35 1 40 8	2	0	428	5 4 MEMURLAR	0,00	117.000,00	0,00	0,00	0,00	117.000,00	114.182,48	114.182,48	0,00	2.817,52	0,00
46 35 1 40 8	2	0	428	5 3 MAL VE HİZMET ALIM GİDERLERİ	0,00	353.700,00	0,00	17.100,00	231.600,00	139.200,00	55.399,75	55.399,75	0,00	83.800,25	0,00
46 35 1 40 8	2	0	428	5 3 2 TUKETİME YÖNELİK MAL VE MALZEME ALIMLARI	0,00	44.100,00	0,00	16.000,00	4.000,00	56.200,00	32.305,00	32.305,00	0,00	23.895,00	0,00
46 35 1 40 8	2	0	428	5 3 3 YOLLUKLAR	0,00	5.000,00	0,00	0,00	3.100,00	1.900,00	0,00	0,00	0,00	1.900,00	0,00
46 35 1 40 8	2	0	428	5 3 4 HİZMET ALIMLARI	0,00	10.100,00	0,00	1.000,00	0,00	10.100,00	198,24	198,24	0,00	801,76	0,00
46 35 1 40 8	2	0	428	5 3 5 MENKUL MAL GAYRIMADDİ HAK ALIM, BAKIM VE ONARIM GİDERLERİ	0,00	91.000,00	0,00	0,00	24.500,00	66.500,00	22.766,23	22.766,23	0,00	43.733,77	0,00
46 35 1 40 8	2	0	428	5 3 6 GAYRİMENKUL MAL BAKIM VE ONARIM GİDERLERİ	0,00	203.500,00	0,00	0,00	200.000,00	3.500,00	0,00	0,00	0,00	3.500,00	0,00
46 35 1 40 8	2	0	428	5 6 SERMAYE GİDERLERİ	0,00	231.000,00	0,00	0,00	0,00	231.000,00	160.248,25	160.248,25	0,00	70.751,75	0,00
46 35 1 40 8	2	0	428	5 6 1 MAMUL MAL ALIMLARI	0,00	201.000,00	0,00	0,00	0,00	201.000,00	160.248,25	160.248,25	0,00	40.751,75	0,00
46 35 1 40 8	2	0	428	5 6 3 GAYRİ MADDİ HAK ALIMLARI	0,00	30.000,00	0,00	0,00	0,00	30.000,00	0,00	0,00	0,00	30.000,00	0,00
46 35 1 40 8	2	0	429	5 ŞİB SÖYLEŞİ İNCE GÜNLERİ	0,00	152.000,00	0,00	0,00	90.000,00	62.000,00	31.474,80	31.474,80	0,00	30.525,20	0,00
46 35 1 40 8	2	0	429	5 3 MAHALLI İDARELER	0,00	152.000,00	0,00	0,00	90.000,00	62.000,00	31.474,80	31.474,80	0,00	30.525,20	0,00
46 35 1 40 8	2	0	429	5 3 1 HİZMET ALIMLARI	0,00	90.000,00	0,00	0,00	90.000,00	0,00	0,00	0,00	0,00	0,00	0,00
46 35 1 40 8	2	0	429	5 3 2 TEMSİL VE YANITMA GİDERLERİ	0,00	62.000,00	0,00	0,00	0,00	62.000,00	31.474,80	31.474,80	0,00	30.525,20	0,00
46 35 1 40 8	2	0	429	5 3 6 HİZMET ALIMLARI	0,00	62.000,00	0,00	0,00	0,00	62.000,00	31.474,80	31.474,80	0,00	30.525,20	0,00

BÜTÇE GİDERLERİ KESİN HESAP CETVELİ ( ₺ )

KURUMSAL SINIFLANDIRMA	FONKSİYON SINIFLANDIRMA	FİN. TİPİ	EKO. SINIF	AÇIKLAMA	GEÇEN YILDAKİ DEVDREN ÖDENEK	BÜTÇE İLE VERİLEN ÖDENEK	EK VE OLAĞAN ÜSTÜ VERİLEN ÖDENEK	AKTARMAYLA EKLENEN (+)	AKTARMAYLA DÜŞÜLEN (-)	NET BÜTÇE ÖDENEĞİ	BÜTÇE GİDERİ	ÖDENEK BÜTÇE GİDERİ	ÖDENEK ÜSTÜ HARCAMA	İPTAL EDİLEN ÖDENEK	SONRAKİ YILA DEVDREN ÖDENEK
46 35 1 40 8 2 0 889			0	889	0,00	220.000,00	0,00	172.700,00	43.000,00	349.700,00	811.986,23	811.986,23	0,00	268.501,77	0,00
46 35 1 40 8 2 0 889			5	889	0,00	220.000,00	0,00	172.700,00	43.000,00	349.700,00	811.986,23	811.986,23	0,00	268.501,77	0,00
46 35 1 40 8 2 0 889			3	889	0,00	220.000,00	0,00	172.700,00	43.000,00	349.700,00	811.986,23	811.986,23	0,00	268.501,77	0,00
46 35 1 40 8 2 0 889			5	889	0,00	150.000,00	0,00	172.700,00	0,00	322.700,00	666.386,80	666.386,80	0,00	256.313,20	0,00
46 35 1 40 8 2 0 889			3	889	0,00	70.000,00	0,00	0,00	43.000,00	27.000,00	14.811,43	14.811,43	0,00	12.888,57	0,00
46 35 1 40 8 2 0 889			5	889	0,00	215.000,00	0,00	78.000,00	66.500,00	226.500,00	83.748,86	83.748,86	0,00	142.751,14	0,00
46 35 1 40 8 2 0 889			3	889	0,00	215.000,00	0,00	78.000,00	66.500,00	226.500,00	83.748,86	83.748,86	0,00	142.751,14	0,00
46 35 1 40 8 2 0 889			5	889	0,00	150.000,00	0,00	0,00	51.500,00	98.500,00	54.359,80	54.359,80	0,00	44.140,20	0,00
46 35 1 40 8 2 0 889			3	889	0,00	50.000,00	0,00	78.000,00	0,00	128.000,00	29.389,06	29.389,06	0,00	98.610,94	0,00
46 35 1 40 8 2 0 889			5	889	0,00	5.000,00	0,00	0,00	5.000,00	0,00	0,00	0,00	0,00	0,00	0,00
46 35 1 40 8 2 0 889			3	889	0,00	10.000,00	0,00	0,00	10.000,00	0,00	0,00	0,00	0,00	0,00	0,00
46 35 1 40 8 2 0 889			5	889	0,00	63.500,00	0,00	0,00	62.000,00	1.500,00	0,00	0,00	0,00	1.500,00	0,00
46 35 1 40 8 2 0 889			3	889	0,00	63.500,00	0,00	0,00	62.000,00	1.500,00	0,00	0,00	0,00	1.500,00	0,00
46 35 1 40 8 2 0 889			5	889	0,00	5.000,00	0,00	0,00	5.000,00	0,00	0,00	0,00	0,00	0,00	0,00
46 35 1 40 8 2 0 889			3	889	0,00	31.000,00	0,00	0,00	29.500,00	1.500,00	0,00	0,00	0,00	1.500,00	0,00
46 35 1 40 8 2 0 889			5	889	0,00	17.500,00	0,00	0,00	17.500,00	0,00	0,00	0,00	0,00	0,00	0,00
46 35 1 40 8 2 0 889			3	889	0,00	18.000,00	0,00	0,00	15.500,00	2.500,00	0,00	0,00	0,00	2.500,00	0,00
46 35 1 40 8 2 0 889			5	889	0,00	18.000,00	0,00	0,00	15.500,00	2.500,00	0,00	0,00	0,00	2.500,00	0,00
46 35 1 40 8 2 0 889			3	889	0,00	10.000,00	0,00	0,00	10.000,00	0,00	0,00	0,00	0,00	0,00	0,00
46 35 1 40 8 2 0 889			5	889	0,00	3.000,00	0,00	0,00	3.000,00	0,00	0,00	0,00	0,00	0,00	0,00
46 35 1 40 8 2 0 889			3	889	0,00	5.000,00	0,00	0,00	5.000,00	0,00	0,00	0,00	0,00	0,00	0,00
46 35 1 40 8 2 0 889			5	889	0,00	5.000,00	0,00	0,00	4.000,00	1.000,00	0,00	0,00	0,00	1.000,00	0,00
46 35 1 40 8 2 0 889			3	889	0,00	492.000,00	0,00	319.200,00	319.200,00	492.800,00	354.315,08	354.315,08	0,00	138.484,92	0,00
46 35 1 40 8 2 0 889			5	889	0,00	492.000,00	0,00	319.200,00	319.200,00	492.800,00	354.315,08	354.315,08	0,00	138.484,92	0,00
46 35 1 40 8 2 0 889			3	889	0,00	370.000,00	0,00	0,00	296.600,00	73.400,00	6.892,38	6.892,38	0,00	66.307,62	0,00
46 35 1 40 8 2 0 889			5	889	0,00	101.000,00	0,00	319.200,00	1.000,00	419.200,00	347.276,90	347.276,90	0,00	71.923,10	0,00
46 35 1 40 8 2 0 889			3	889	0,00	11.000,00	0,00	0,00	10.800,00	200,00	145,80	145,80	0,00	54,20	0,00
46 35 1 40 8 2 0 889			5	889	0,00	10.000,00	0,00	0,00	10.000,00	0,00	0,00	0,00	0,00	0,00	0,00
46 35 1 40 8 2 0 889			3	889	0,00	5.000,00	0,00	0,00	3.000,00	2.000,00	0,00	0,00	0,00	2.000,00	0,00
46 35 1 40 8 2 0 889			5	889	0,00	5.000,00	0,00	0,00	3.000,00	2.000,00	0,00	0,00	0,00	2.000,00	0,00
46 35 1 40 8 2 0 889			3	889	0,00	5.000,00	0,00	0,00	3.000,00	2.000,00	0,00	0,00	0,00	2.000,00	0,00
46 35 1 40 8 2 0 889			5	889	0,00	2.000,00	0,00	0,00	2.000,00	0,00	0,00	0,00	0,00	0,00	0,00
46 35 1 40 8 2 0 889			3	889	0,00	1.000,00	0,00	0,00	1.000,00	0,00	0,00	0,00	0,00	0,00	0,00
46 35 1 40 8 2 0 889			5	889	0,00	2.000,00	0,00	0,00	0,00	2.000,00	0,00	0,00	0,00	2.000,00	0,00
46 35 1 40 8 2 0 889			3	889	0,00	167.000,00	0,00	83.100,00	105.000,00	145.100,00	128.702,50	128.702,50	0,00	16.397,50	0,00
46 35 1 40 8 2 0 889			5	889	0,00	157.000,00	0,00	83.100,00	105.000,00	145.100,00	128.702,50	128.702,50	0,00	16.397,50	0,00
46 35 1 40 8 2 0 889			3	889	0,00	15.000,00	0,00	0,00	15.000,00	0,00	0,00	0,00	0,00	0,00	0,00
46 35 1 40 8 2 0 889			5	889	0,00	50.000,00	0,00	0,00	50.000,00	0,00	0,00	0,00	0,00	0,00	0,00
46 35 1 40 8 2 0 889			3	889	0,00	60.000,00	0,00	65.000,00	10.000,00	115.000,00	112.536,50	112.536,50	0,00	2.463,50	0,00
46 35 1 40 8 2 0 889			5	889	0,00	10.000,00	0,00	0,00	5.000,00	5.000,00	0,00	0,00	0,00	0,00	0,00
46 35 1 40 8 2 0 889			3	889	0,00	17.000,00	0,00	18.100,00	10.000,00	25.100,00	16.166,00	16.166,00	0,00	8.934,00	0,00
46 35 1 40 8 2 0 889			5	889	0,00	5.000,00	0,00	0,00	5.000,00	0,00	0,00	0,00	0,00	0,00	0,00
46 35 1 40 8 2 0 889			3	889	0,00	10.000,00	0,00	0,00	10.000,00	0,00	0,00	0,00	0,00	0,00	0,00
46 35 1 40 8 2 0 889			5	889	0,00	10.000,00	0,00	0,00	10.000,00	0,00	0,00	0,00	0,00	0,00	0,00
46 35 1 40 8 2 0 889			3	889	0,00	309.000,00	0,00	153.100,00	130.500,00	325.600,00	275.729,28	275.729,28	0,00	49.870,72	0,00
46 35 1 40 8 2 0 889			5	889	0,00	309.000,00	0,00	153.100,00	130.500,00	325.600,00	275.729,28	275.729,28	0,00	49.870,72	0,00
46 35 1 40 8 2 0 889			3	889	0,00	309.000,00	0,00	123.100,00	100.000,00	299.600,00	246.717,16	246.717,16	0,00	48.882,84	0,00
46 35 1 40 8 2 0 889			5	889	0,00	173.000,00	0,00	91.000,00	22.500,00	241.500,00	196.552,60	196.552,60	0,00	44.947,40	0,00
46 35 1 40 8 2 0 889			3	889	0,00	30.000,00	0,00	32.100,00	8.000,00	54.100,00	50.164,56	50.164,56	0,00	3.935,44	0,00
46 35 1 40 8 2 0 889			5	889	0,00	0,00	0,00	30.000,00	0,00	30.000,00	29.012,12	29.012,12	0,00	987,88	0,00
46 35 1 40 8 2 0 889			3	889	0,00	600.000,00	0,00	30.000,00	0,00	30.000,00	29.012,12	29.012,12	0,00	987,88	0,00
46 35 1 40 8 2 0 889			5	889	0,00	600.000,00	0,00	80.895,00	80.895,00	697.300,00	536.126,66	536.126,66	0,00	161.173,34	0,00
46 35 1 40 8 2 0 889			3	889	0,00	600.000,00	0,00	178.195,00	80.895,00	697.300,00	536.126,66	536.126,66	0,00	161.173,34	0,00
46 35 1 40 8 2 0 889			5	889	0,00	354.500,00	0,00	57.000,00	15.600,00	399.500,00	386.103,62	386.103,62	0,00	9.396,38	0,00
46 35 1 40 8 2 0 889			3	889	0,00	328.500,00	0,00	57.000,00	2.000,00	383.500,00	375.264,45	375.264,45	0,00	8.235,55	0,00
46 35 1 40 8 2 0 889			5	889	0,00	26.000,00	0,00	0,00	13.600,00	12.400,00	10.839,17	10.839,17	0,00	1.560,83	0,00

## BÜTÇE GİDERLERİ KESİN HESAP CETVELİ (₺)

Kurumu : İZMİR BÜYÜKŞEHİR BELEDİYESİ  
Yılı : 2017

KURUMSAL SINIFLANDIRMA	FONKSİYON SINIFLANDIRMA	FIN. TİPİ	EKO. SINIF	AÇIKLAMA	GEÇEN YILDAN DEĞİREN ÖDENEK	BÜTÇE İLE VERİLEN ÖDENEK	EK VE OLAĞAN ÜSTÜ VERİLEN ÖDENEK	AKTARIMLA ERLENEN (+)	AKTARIMLA DÜŞÜLEN (-)	NET BÜTÇE ÖDENEĞİ	BÜTÇE GİDERİ	ÖDENEK ÜSTÜ HARCAMA	İPTAL EDİLEN ÖDENEK	SONRAKİ YILA DEĞİREN ÖDENEK
46 35 1 40 8 2 0 904 5 2	2	SOSYAL GÜVENLİK KURUMLARINA DEVLET PRİMİ GİDERLERİ	0,00	48.000,00	0,00	0,00	0,00	9.000,00	0,00	57.000,00	56.300,27	56.300,27	699,73	0,00
46 35 1 40 8 2 0 904 5 2	1	MEMURLAR	0,00	48.000,00	0,00	0,00	0,00	9.000,00	0,00	57.000,00	56.300,27	56.300,27	699,73	0,00
46 35 1 40 8 2 0 904 5 3	2	MAL VE HİZMET ALIM GİDERLERİ	0,00	186.500,00	0,00	0,00	0,00	112.195,00	0,00	248.695,00	93.722,77	0,00	149.672,23	0,00
46 35 1 40 8 2 0 904 5 3	2	TÜKETİME YÖNELİK MAL VE MALZEME ALIMLARI	0,00	76.500,00	0,00	0,00	0,00	7.500,00	0,00	71.500,00	29.609,02	0,00	41.890,98	0,00
46 35 1 40 8 2 0 904 5 3	3	YOLLUKLAR	0,00	6.000,00	0,00	0,00	0,00	1.600,00	0,00	7.600,00	4.554,81	0,00	3.045,19	0,00
46 35 1 40 8 2 0 904 5 3	4	GÖREV GİDERLERİ	0,00	13.000,00	0,00	0,00	0,00	595,00	0,00	11.000,00	1.443,91	0,00	1.151,09	0,00
46 35 1 40 8 2 0 904 5 3	5	HİZMET ALIMLARI	0,00	25.000,00	0,00	0,00	0,00	38.500,00	0,00	52.075,00	8.035,75	0,00	47.039,25	0,00
46 35 1 40 8 2 0 904 5 3	6	TEMSİL VE TANITMA GİDERLERİ	0,00	36.000,00	0,00	0,00	0,00	29.200,00	0,00	54.200,00	6.299,34	0,00	47.900,66	0,00
46 35 1 40 8 2 0 904 5 3	7	MENKUL MAL GAYRİMADDİ HAK ALIM, BAKIM VE ONARIM GİDERLERİ	0,00	26.000,00	0,00	0,00	0,00	34.800,00	0,00	50.400,00	43.559,94	0,00	6.870,06	0,00
46 35 1 40 8 2 0 904 5 6	8	GAYRİMENKUL MAL BAKIM VE ONARIM GİDERLERİ	0,00	5.000,00	0,00	0,00	0,00	0,00	0,00	5.000,00	220,00	0,00	4.780,00	0,00
46 35 1 40 8 2 0 904 5 6	1	SERMAYE GİDERLERİ	0,00	11.000,00	0,00	0,00	0,00	0,00	0,00	11.000,00	0,00	0,00	11.000,00	0,00
46 35 1 40 8 2 0 904 5 6	1	MAMUL MAL ALIMLARI	0,00	893.100,00	0,00	0,00	0,00	0,00	0,00	893.100,00	0,00	0,00	258.000,00	0,00
46 35 1 40 8 2 0 907 5	3	ORKESTRALAR VE KOROLAR KURULMASI	0,00	893.100,00	0,00	0,00	0,00	0,00	0,00	893.100,00	0,00	0,00	258.000,00	0,00
46 35 1 40 8 2 0 907 5	3	MAHALLI İDARELER	0,00	893.100,00	0,00	0,00	0,00	0,00	0,00	893.100,00	0,00	0,00	258.000,00	0,00
46 35 1 40 8 2 0 907 5	3	MAHALİ HİZMET ALIM GİDERLERİ	0,00	893.100,00	0,00	0,00	0,00	0,00	0,00	893.100,00	0,00	0,00	258.000,00	0,00
46 35 1 40 8 2 0 907 5	3	TÜKETİME YÖNELİK MAL VE MALZEME ALIMLARI	0,00	600.000,00	0,00	0,00	0,00	0,00	0,00	600.000,00	0,00	0,00	242.000,00	0,00
46 35 1 40 8 2 0 907 5	3	HİZMET ALIMLARI	0,00	36.000,00	0,00	0,00	0,00	0,00	0,00	36.000,00	0,00	0,00	16.000,00	0,00
46 35 1 40 8 2 0 908 5	3	TEMSİL VE TANITMA GİDERLERİ	0,00	41.900,00	0,00	0,00	0,00	921.000,00	0,00	5.074.400,00	3.721.661,00	0,00	1.352.739,00	0,00
46 35 1 40 8 2 0 908 5	3	MAHALLI İDARELER	0,00	41.900,00	0,00	0,00	0,00	921.000,00	0,00	5.074.400,00	3.721.661,00	0,00	1.352.739,00	0,00
46 35 1 40 8 2 0 908 5	3	MAL VE HİZMET ALIM GİDERLERİ	0,00	37.500,00	0,00	0,00	0,00	37.500,00	0,00	75.000,00	3.721.661,00	0,00	1.352.739,00	0,00
46 35 1 40 8 2 0 908 5	3	TÜKETİME YÖNELİK MAL VE MALZEME ALIMLARI	0,00	1.000,00	0,00	0,00	0,00	0,00	0,00	1.000,00	0,00	0,00	1.000,00	0,00
46 35 1 40 8 2 0 908 5	3	GÖREV GİDERLERİ	0,00	4.025.000,00	0,00	0,00	0,00	921.000,00	0,00	4.946.000,00	3.721.661,00	0,00	1.224.339,00	0,00
46 35 1 40 8 2 0 908 5	3	HİZMET ALIMLARI	0,00	127.400,00	0,00	0,00	0,00	0,00	0,00	127.400,00	0,00	0,00	127.400,00	0,00
46 35 1 40 8 2 0 909 5	3	TEMSİL VE TANITMA GİDERLERİ	0,00	893.600,00	0,00	0,00	0,00	837.400,00	0,00	56.200,00	28.910,00	0,00	27.290,00	0,00
46 35 1 40 8 2 0 909 5	3	SEVGİLER DÜZENLENMESİ VE SERGİLERE EVSAHIPLIĞI YAPILMASI	0,00	893.600,00	0,00	0,00	0,00	837.400,00	0,00	56.200,00	28.910,00	0,00	27.290,00	0,00
46 35 1 40 8 2 0 909 5	3	MAHALLI İDARELER	0,00	887.600,00	0,00	0,00	0,00	887.400,00	0,00	50.200,00	28.910,00	0,00	21.290,00	0,00
46 35 1 40 8 2 0 909 5	3	MAL VE HİZMET ALIM GİDERLERİ	0,00	37.400,00	0,00	0,00	0,00	37.400,00	0,00	74.800,00	0,00	0,00	74.800,00	0,00
46 35 1 40 8 2 0 909 5	3	TÜKETİME YÖNELİK MAL VE MALZEME ALIMLARI	0,00	5.000,00	0,00	0,00	0,00	0,00	0,00	5.000,00	0,00	0,00	5.000,00	0,00
46 35 1 40 8 2 0 909 5	3	HİZMET ALIMLARI	0,00	800.000,00	0,00	0,00	0,00	800.000,00	0,00	1.600.000,00	28.910,00	0,00	1.571.090,00	0,00
46 35 1 40 8 2 0 909 5	3	TEMSİL VE TANITMA GİDERLERİ	0,00	45.200,00	0,00	0,00	0,00	0,00	0,00	45.200,00	0,00	0,00	45.200,00	0,00
46 35 1 40 8 2 0 909 5	3	SERMAYE GİDERLERİ	0,00	6.000,00	0,00	0,00	0,00	0,00	0,00	6.000,00	0,00	0,00	6.000,00	0,00
46 35 1 40 8 2 0 909 5	6	MAMUL MAL ALIMLARI	0,00	5.576.400,00	0,00	0,00	0,00	2.052.550,00	0,00	7.385.450,00	6.712.332,26	0,00	673.117,74	0,00
46 35 1 40 8 2 0 918 5	3	AHMED ADANAN SAYGUN SANAT MERKEZİ HİZMETLERİNİN YÜRÜTÜLMESİ	0,00	5.576.400,00	0,00	0,00	0,00	2.052.550,00	0,00	7.385.450,00	6.712.332,26	0,00	673.117,74	0,00
46 35 1 40 8 2 0 918 5	1	PERSONEL GİDERLERİ	0,00	445.000,00	0,00	0,00	0,00	478.500,00	0,00	921.500,00	859.500,40	0,00	61.900,60	0,00
46 35 1 40 8 2 0 918 5	1	MEMURLAR	0,00	432.500,00	0,00	0,00	0,00	475.000,00	0,00	905.500,00	844.633,31	0,00	60.866,69	0,00
46 35 1 40 8 2 0 918 5	4	GEÇİCİ PERSONEL	0,00	12.500,00	0,00	0,00	0,00	3.500,00	0,00	16.000,00	14.867,09	0,00	1.132,91	0,00
46 35 1 40 8 2 0 918 5	2	SOSYAL GÜVENLİK KURUMLARINA DEVLET PRİMİ GİDERLERİ	0,00	74.000,00	0,00	0,00	0,00	35.550,00	0,00	109.550,00	99.518,07	0,00	10.031,93	0,00
46 35 1 40 8 2 0 918 5	3	MAL VE HİZMET ALIM GİDERLERİ	0,00	4.960.500,00	0,00	0,00	0,00	1.380.000,00	0,00	6.144.000,00	5.611.750,05	0,00	532.249,95	0,00
46 35 1 40 8 2 0 918 5	3	TÜKETİME YÖNELİK MAL VE MALZEME ALIMLARI	0,00	283.000,00	0,00	0,00	0,00	170.000,00	0,00	453.000,00	261.695,20	0,00	191.304,80	0,00
46 35 1 40 8 2 0 918 5	3	YOLLUKLAR	0,00	16.500,00	0,00	0,00	0,00	0,00	0,00	16.500,00	422,81	0,00	16.077,19	0,00
46 35 1 40 8 2 0 918 5	3	GÖREV GİDERLERİ	0,00	8.500,00	0,00	0,00	0,00	1.000,00	0,00	9.500,00	198,24	0,00	9.301,76	0,00
46 35 1 40 8 2 0 918 5	3	HİZMET ALIMLARI	0,00	4.175.000,00	0,00	0,00	0,00	1.144.000,00	0,00	5.319.000,00	5.132.336,14	0,00	178.663,86	0,00
46 35 1 40 8 2 0 918 5	3	TEMSİL VE TANITMA GİDERLERİ	0,00	44.000,00	0,00	0,00	0,00	30.000,00	0,00	74.000,00	7.840,00	0,00	6.160,00	0,00
46 35 1 40 8 2 0 918 5	3	MENKUL MAL GAYRİMADDİ HAK ALIM, BAKIM VE ONARIM GİDERLERİ	0,00	390.500,00	0,00	0,00	0,00	65.000,00	0,00	428.000,00	209.257,66	0,00	118.242,34	0,00
46 35 1 40 8 2 0 918 5	3	GAYRİMENKUL MAL BAKIM VE ONARIM GİDERLERİ	0,00	43.000,00	0,00	0,00	0,00	0,00	0,00	43.000,00	0,00	0,00	43.000,00	0,00
46 35 1 40 8 2 0 918 5	5	CAHİ TRANSFERLER	0,00	0,00	0,00	0,00	0,00	0,00	0,00	0,00	0,00	0,00	0,00	0,00
46 35 1 40 8 2 0 918 5	4	HANE HALKINA YAPILAN TRANSFERLER	0,00	0,00	0,00	0,00	0,00	0,00	0,00	0,00	0,00	0,00	0,00	0,00
46 35 1 40 8 2 0 918 5	6	SERMAYE GİDERLERİ	0,00	96.900,00	0,00	0,00	0,00	158.500,00	0,00	210.400,00	141.473,74	0,00	68.926,26	0,00
46 35 1 40 8 2 0 918 5	6	MAMUL MAL ALIMLARI	0,00	77.900,00	0,00	0,00	0,00	12.500,00	0,00	45.000,00	3.481,00	0,00	41.919,00	0,00
46 35 1 40 8 2 0 918 5	6	MENKUL MAL ALIM GİDERLERİ	0,00	1.000,00	0,00	0,00	0,00	0,00	0,00	1.000,00	0,00	0,00	1.000,00	0,00
46 35 1 40 8 2 0 918 5	6	GAYRİMENKUL SERMAYE ÜRETİM GİDERLERİ	0,00	17.000,00	0,00	0,00	0,00	146.000,00	0,00	163.000,00	137.992,74	0,00	25.007,26	0,00
46 35 1 40 8 2 0 918 5	6	GAYRİMENKUL BÜYÜK ONARIM GİDERLERİ	0,00	1.548.900,00	0,00	0,00	0,00	435.050,00	0,00	1.798.600,00	1.244.845,16	0,00	494.754,84	0,00
46 35 1 40 8 2 0 918 5	6	ARŞİV VE MUZELİK HİZMETLERİNİN YÜRÜTÜLMESİ	0,00	1.548.900,00	0,00	0,00	0,00	435.050,00	0,00	1.798.600,00	1.244.845,16	0,00	494.754,84	0,00
46 35 1 40 8 2 0 926 5	1	PERSONEL GİDERLERİ	0,00	455.200,00	0,00	0,00	0,00	289.000,00	0,00	743.200,00	675.055,27	0,00	68.144,73	0,00
46 35 1 40 8 2 0 926 5	1	MEMURLAR	0,00	455.200,00	0,00	0,00	0,00	289.000,00	0,00	743.200,00	675.055,27	0,00	68.144,73	0,00
46 35 1 40 8 2 0 926 5	2	SOSYAL GÜVENLİK KURUMLARINA DEVLET PRİMİ GİDERLERİ	0,00	91.200,00	0,00	0,00	0,00	1.200,00	0,00	92.400,00	87.473,35	0,00	4.926,65	0,00
46 35 1 40 8 2 0 926 5	2	SOSYAL GÜVENLİK KURUMLARINA DEVLET PRİMİ GİDERLERİ	0,00	91.200,00	0,00	0,00	0,00	1.200,00	0,00	92.400,00	87.473,35	0,00	4.926,65	0,00

## BÜTÇE GİDERLERİ KESİN HESAP CETVELİ ( b )

KURUMSAL SINIFLANDIRMA	FONKSİYON SINIFLANDIRMA	FIN. TİPİ	EKO. SINIF	AÇIKLAMA	GEÇEN YILDAN DEVREDEN ÖDENEK	BÜTÇE İLE VERİLEN ÖDENEK	EKVE OLAĞAN ÜSTÜ VERİLEN ÖDENEK	AKTARIMLA EKLENE (+)	AKTARIMLA DÜŞÜLEN (-)	NET BÜTÇE ÖDENEĞİ	BÜTÇE GİDERİ	ÖDENEK ÜSTÜ HARCAMA	İPTAL EDİLEN ÖDENEK	SONRAKİ YILA DEVREDEN ÖDENEK
46 35 1 40 8 2 0 926 5	3	MAL VE HİZMET ALIM GİDERLERİ	0,00	622.500,00	0,00	142.850,00	93.350,00	7.000,00	672.000,00	325.161,52	325.161,52	0,00	346.838,48	0,00
46 35 1 40 8 2 0 926 5	3	TÜKETİME YÖNELİK MAL VE MALZEME ALIMLARI	0,00	171.000,00	0,00	6.750,00	7.000,00	0,00	170.750,00	99.834,01	99.834,01	0,00	70.915,99	0,00
46 35 1 40 8 2 0 926 5	3	YOLLUKLAR	0,00	16.000,00	0,00	0,00	0,00	0,00	16.000,00	1.011,86	1.011,86	0,00	14.988,14	0,00
46 35 1 40 8 2 0 926 5	3	GÖREV GİDERLERİ	0,00	36.000,00	0,00	300,00	15.000,00	0,00	21.300,00	198,24	198,24	0,00	21.101,76	0,00
46 35 1 40 8 2 0 926 5	3	HİZMET ALIMLARI	0,00	152.500,00	0,00	113.000,00	71.350,00	0,00	194.150,00	115.379,89	115.379,89	0,00	78.770,11	0,00
46 35 1 40 8 2 0 926 5	3	TEMSİL VE TANITMA GİDERLERİ	0,00	82.000,00	0,00	0,00	0,00	0,00	82.000,00	21.298,99	21.298,99	0,00	60.701,01	0,00
46 35 1 40 8 2 0 926 5	3	MENKUL MAL GAYRİMENKUL HAK ALIM, BAKIM VE ONARIM GİDERLERİ	0,00	135.000,00	0,00	22.800,00	0,00	0,00	157.800,00	86.146,43	86.146,43	0,00	71.653,57	0,00
46 35 1 40 8 2 0 926 5	3	GAYRİMENKUL MAL BAKIM VE ONARIM GİDERLERİ	0,00	30.000,00	0,00	0,00	0,00	0,00	30.000,00	1.292,10	1.292,10	0,00	28.707,90	0,00
46 35 1 40 8 2 0 926 5	3	SERMAYE GİDERLERİ	0,00	380.000,00	0,00	2.000,00	150.000,00	0,00	232.000,00	157.155,02	157.155,02	0,00	74.844,98	0,00
46 35 1 40 8 2 0 955 5	6	FESTİVALLER DÜZENLENMESİ	0,00	450.000,00	0,00	0,00	0,00	0,00	450.000,00	0,00	0,00	0,00	56.000,00	0,00
46 35 1 40 8 2 0 955 5	3	MAHALLI İDARELER	0,00	450.000,00	0,00	0,00	0,00	0,00	450.000,00	0,00	0,00	0,00	56.000,00	0,00
46 35 1 40 8 2 0 955 5	3	MAL VE HİZMET ALIM GİDERLERİ	0,00	10.000,00	0,00	0,00	0,00	0,00	10.000,00	0,00	0,00	0,00	6.000,00	0,00
46 35 1 40 8 2 0 955 5	3	TÜKETİME YÖNELİK MAL VE MALZEME ALIMLARI	0,00	10.000,00	0,00	0,00	0,00	0,00	10.000,00	0,00	0,00	0,00	6.000,00	0,00
46 35 1 40 8 2 0 955 5	3	GÖREV GİDERLERİ	0,00	310.000,00	0,00	0,00	0,00	0,00	310.000,00	0,00	0,00	0,00	20.000,00	0,00
46 35 1 40 8 2 0 955 5	3	HİZMET ALIMLARI	0,00	120.000,00	0,00	0,00	100.000,00	0,00	20.000,00	0,00	0,00	0,00	20.000,00	0,00
46 35 1 40 8 2 0 960 5	5	MAHALLI İDARELER	0,00	202.000,00	0,00	30.285,00	32.285,00	0,00	200.000,00	172.883,66	172.883,66	0,00	27.116,34	0,00
46 35 1 40 8 2 0 960 5	3	MAL VE HİZMET ALIM GİDERLERİ	0,00	80.000,00	0,00	3.000,00	32.285,00	0,00	50.715,00	23.599,25	23.599,25	0,00	27.115,75	0,00
46 35 1 40 8 2 0 960 5	3	HİZMET ALIMLARI	0,00	30.000,00	0,00	0,00	22.270,00	0,00	50.000,00	15.340,00	15.340,00	0,00	12.390,00	0,00
46 35 1 40 8 2 0 960 5	3	TEMSİL VE TANITMA GİDERLERİ	0,00	30.000,00	0,00	3.000,00	10.015,00	0,00	22.985,00	8.259,25	8.259,25	0,00	14.725,75	0,00
46 35 1 40 8 2 0 960 5	5	CART/TRANSFERLER	0,00	122.000,00	0,00	27.285,00	0,00	0,00	149.285,00	149.284,41	149.284,41	0,00	0,59	0,00
46 35 1 40 8 2 0 960 5	5	YURTİÇİNDEN YAPILAN TRANSFERLER	0,00	122.000,00	0,00	27.285,00	0,00	0,00	149.285,00	149.284,41	149.284,41	0,00	0,59	0,00
46 35 1 40 8 2 0 973 5	3	MAHALLI İDARELER	0,00	12.500,00	0,00	0,00	0,00	0,00	12.500,00	0,00	0,00	0,00	0,00	0,00
46 35 1 40 8 2 0 973 5	3	MAL VE HİZMET ALIM GİDERLERİ	0,00	12.500,00	0,00	0,00	0,00	0,00	12.500,00	0,00	0,00	0,00	0,00	0,00
46 35 1 40 8 2 0 973 5	3	TÜKETİME YÖNELİK MAL VE MALZEME ALIMLARI	0,00	7.500,00	0,00	0,00	0,00	0,00	7.500,00	0,00	0,00	0,00	0,00	0,00
46 35 1 40 8 2 0 973 5	3	TEMSİL VE TANITMA GİDERLERİ	0,00	5.000,00	0,00	0,00	5.000,00	0,00	0,00	0,00	0,00	0,00	0,00	0,00
46 35 1 40 8 2 0 974 5	5	MAHALLI İDARELER	0,00	16.000,00	0,00	0,00	13.000,00	0,00	3.000,00	2.832,00	2.832,00	0,00	168,00	0,00
46 35 1 40 8 2 0 974 5	3	MAL VE HİZMET ALIM GİDERLERİ	0,00	16.000,00	0,00	0,00	0,00	0,00	16.000,00	2.832,00	2.832,00	0,00	0,00	0,00
46 35 1 40 8 2 0 974 5	3	TÜKETİME YÖNELİK MAL VE MALZEME ALIMLARI	0,00	5.000,00	0,00	0,00	0,00	0,00	5.000,00	0,00	0,00	0,00	0,00	0,00
46 35 1 40 8 2 0 974 5	3	HİZMET ALIMLARI	0,00	6.000,00	0,00	0,00	0,00	0,00	6.000,00	0,00	0,00	0,00	0,00	0,00
46 35 1 40 8 2 0 974 5	3	TEMSİL VE TANITMA GİDERLERİ	0,00	6.000,00	0,00	0,00	0,00	0,00	6.000,00	0,00	0,00	0,00	0,00	0,00
46 35 1 41 1 1 1 974 5	5	SATILMALI DAIRESİ BAŞKANLIĞI	0,00	4.127.000,00	0,00	263.300,00	89.800,00	0,00	4.300.500,00	4.029.994,40	4.029.994,40	0,00	270.505,60	0,00
46 35 1 41 1 1 3 974 5	5	GENEL HİZMETLER	0,00	4.127.000,00	0,00	263.300,00	89.800,00	0,00	4.300.500,00	4.029.994,40	4.029.994,40	0,00	270.505,60	0,00
46 35 1 41 1 3 974 5	9	DİĞER GENEL HİZMETLER	0,00	4.127.000,00	0,00	263.300,00	89.800,00	0,00	4.300.500,00	4.029.994,40	4.029.994,40	0,00	270.505,60	0,00
46 35 1 41 1 3 974 5	5	MAHALLI İDARELER	0,00	2.456.500,00	0,00	115.000,00	89.800,00	0,00	2.555.500,00	2.525.145,38	2.525.145,38	0,00	29.354,62	0,00
46 35 1 41 1 3 974 5	1	MEMURLAR	0,00	2.380.500,00	0,00	115.000,00	16.500,00	0,00	2.479.000,00	2.465.369,51	2.465.369,51	0,00	13.630,49	0,00
46 35 1 41 1 3 974 5	4	GEÇİCİ PERSONEL	0,00	76.000,00	0,00	0,00	0,00	0,00	76.000,00	59.775,87	59.775,87	0,00	16.224,13	0,00
46 35 1 41 1 3 974 5	2	SOSYAL GÜVENLİK KURUMLARINA DEVLET PRİMİ GİDERLERİ	0,00	353.000,00	0,00	18.000,00	0,00	0,00	371.000,00	364.770,64	364.770,64	0,00	6.229,36	0,00
46 35 1 41 1 3 974 5	3	MAL VE HİZMET ALIM GİDERLERİ	0,00	1.306.500,00	0,00	84.300,00	73.300,00	0,00	1.317.500,00	1.100.207,36	1.100.207,36	0,00	217.292,64	0,00
46 35 1 41 1 3 974 5	3	TÜKETİME YÖNELİK MAL VE MALZEME ALIMLARI	0,00	38.000,00	0,00	0,00	6.800,00	0,00	31.200,00	8.143,70	8.143,70	0,00	23.056,30	0,00
46 35 1 41 1 3 974 5	3	YOLLUKLAR	0,00	11.400.000,00	0,00	10.000,00	38.500,00	0,00	11.460.000,00	1.055.358,64	1.055.358,64	0,00	53.991,36	0,00
46 35 1 41 1 3 974 5	3	HİZMET ALIMLARI	0,00	78.000,00	0,00	8.800,00	0,00	0,00	86.800,00	33.200,81	33.200,81	0,00	10.641,19	0,00
46 35 1 41 1 3 974 5	3	MENKUL MAL GAYRİMENKUL HAK ALIM, BAKIM VE ONARIM GİDERLERİ	0,00	11.000,00	0,00	46.000,00	0,00	0,00	57.000,00	39.871,02	39.871,02	0,00	17.128,98	0,00
46 35 1 41 1 3 974 5	3	GAYRİMENKUL MAL BAKIM VE ONARIM GİDERLERİ	0,00	11.000,00	0,00	46.000,00	0,00	0,00	57.000,00	39.871,02	39.871,02	0,00	17.128,98	0,00
46 35 1 41 1 3 974 5	6	SERMAYE GİDERLERİ	0,00	11.000,00	0,00	46.000,00	0,00	0,00	57.000,00	39.871,02	39.871,02	0,00	17.128,98	0,00
46 35 1 41 1 3 974 5	6	MAMUL MAL ALIMLARI	0,00	11.000,00	0,00	46.000,00	0,00	0,00	57.000,00	39.871,02	39.871,02	0,00	17.128,98	0,00
46 35 1 42 1 1 3 974 5	5	ULUŞIM DAİRESİ BAŞKANLIĞI	0,00	172.942.000,00	0,00	139.803.796,00	39.370.841,00	0,00	278.174.955,00	248.995.614,95	248.995.614,95	0,00	24.779.340,05	0,00
46 35 1 42 1 3 974 5	1	KAUMLU GÜZELİ VE GÜVENLİK HİZMETLERİ	0,00	92.529.000,00	0,00	35.155.000,00	32.713.065,00	0,00	94.970.995,00	89.899.421,46	89.899.421,46	0,00	5.071.573,54	0,00
46 35 1 42 1 3 974 5	3	TRAFİK GÜVENLİĞİ HİZMETLERİ	0,00	45.500.000,00	0,00	35.155.000,00	32.713.065,00	0,00	94.970.995,00	89.899.421,46	89.899.421,46	0,00	5.071.573,54	0,00
46 35 1 42 1 3 974 5	3	SINIAUZASYON SİSTEMİNİN GELİŞTİRİLMESİ	0,00	43.500.000,00	0,00	35.155.000,00	32.713.065,00	0,00	94.970.995,00	89.899.421,46	89.899.421,46	0,00	5.071.573,54	0,00
46 35 1 42 1 3 974 5	6	SERMAYE GİDERLERİ	0,00	8.700.000,00	0,00	0,00	0,00	0,00	8.700.000,00	0,00	0,00	0,00	0,00	0,00
46 35 1 42 1 3 974 5	6	MAMUL MAL ALIMLARI	0,00	8.700.000,00	0,00	0,00	0,00	0,00	8.700.000,00	0,00	0,00	0,00	0,00	0,00
46 35 1 42 1 3 974 5	6	GAYRİMENKUL SERMAYE ÜRETİM GİDERLERİ	0,00	20.000.000,00	0,00	27.379.000,00	0,00	0,00	47.379.000,00	47.377.766,78	47.377.766,78	0,00	1.233,22	0,00
46 35 1 42 1 3 974 5	6	GAYRİMENKUL BÜYÜK ONARIM GİDERLERİ	0,00	14.800.000,00	0,00	14.800.000,00	0,00	0,00	14.800.000,00	9.424.317,80	9.424.317,80	0,00	682,20	0,00



BÜTÇE GİDERLERİ KESİN HESAP CETVELİ ( ₺ )

Kurumu : İZMİR BÜYÜKŞEHİR BELEDİYESİ

Yılı : 2017

KURUMSAL SINIFLANDIRMA	FONKSİYON SINIFLANDIRMA	FIN. TİPİ	EKO. SINIF	AÇIKLAMA	GEÇEN YILDAN DEVREDEN ÖDENEK	BÜTÇE İLE VERİLEN ÖDENEK	EK VE OLANAN ÜSTÜ VERİLEN ÖDENEK	AKTARMAYLA EKLENEN (+)	AKTARMAYLA DÜŞÜLEN (-)	NET BÜTÇE ÖDENEĞİ	BÜTÇE GİDERİ	ÖBENEN BÜTÇE GİDERİ	ÖDENEK ÜSTÜ HARCAMA	İPTAL EDİLEN ÖDENEK	SONRAKİ YILA DEVREDEN ÖDENEK
46 35 1 42 3 1	3	240	5	YATAY VE DÜŞEY İSARETLEMENİN GELİŞTİRİLMESİ, BAKIM VE ONARIMI	0,00	22.500.000,00	0,00	1.500.000,00	7.087.100,00	16.912.900,00	14.213.761,33	14.213.761,33	0,00	2.699.138,67	0,00
46 35 1 42 3 1	3	240	5	MAHALLE İDARELERİ	0,00	22.500.000,00	0,00	1.500.000,00	7.087.100,00	16.912.900,00	14.213.761,33	14.213.761,33	0,00	2.699.138,67	0,00
46 35 1 42 3 1	3	240	5	SERMAYE GİDERLERİ	0,00	22.500.000,00	0,00	1.500.000,00	7.087.100,00	16.912.900,00	14.213.761,33	14.213.761,33	0,00	2.699.138,67	0,00
46 35 1 42 3 1	3	240	5	GAYRİMENKUL BÜYÜK ONARIM GİDERLERİ	0,00	22.500.000,00	0,00	1.500.000,00	7.087.100,00	16.912.900,00	14.213.761,33	14.213.761,33	0,00	2.699.138,67	0,00
46 35 1 42 3 1	3	240	5	TRAFİK VE DENETİM HİZMETLERİNİN GELİŞTİRİLMESİ	0,00	26.529.000,00	0,00	6.276.000,00	14.663.965,00	18.144.035,00	15.770.794,55	15.770.794,55	0,00	2.370.240,45	0,00
46 35 1 42 3 1	3	961	5	MAHALLE İDARELERİ	0,00	26.529.000,00	0,00	6.276.000,00	14.663.965,00	18.144.035,00	15.770.794,55	15.770.794,55	0,00	2.370.240,45	0,00
46 35 1 42 3 1	3	961	5	PERSONEL GİDERLERİ	0,00	4.986.500,00	0,00	154.000,00	118.000,00	5.022.500,00	4.343.579,79	4.343.579,79	0,00	678.920,21	0,00
46 35 1 42 3 1	3	961	5	1 MEMURLAR	0,00	3.502.000,00	0,00	86.000,00	52.000,00	3.536.000,00	3.513.437,99	3.513.437,99	0,00	22.562,01	0,00
46 35 1 42 3 1	3	961	5	2 SÖZLEŞMELİ PERSONEL	0,00	60.000,00	0,00	68.000,00	0,00	128.000,00	123.517,91	123.517,91	0,00	4.482,09	0,00
46 35 1 42 3 1	3	961	5	3 İŞÇİLER	0,00	1.360.500,00	0,00	0,00	66.000,00	1.294.500,00	643.596,86	643.596,86	0,00	650.903,14	0,00
46 35 1 42 3 1	3	961	5	4 GEÇİCİ PERSONEL	0,00	64.000,00	0,00	0,00	0,00	64.000,00	63.027,03	63.027,03	0,00	972,97	0,00
46 35 1 42 3 1	3	961	5	5 SOSYAL GÜVENLİK KURUMLARINA DEVLET PRİMİ GİDERLERİ	0,00	578.000,00	0,00	9.100,00	0,00	587.100,00	514.863,50	514.863,50	0,00	72.236,50	0,00
46 35 1 42 3 1	3	961	5	1 MEMURLAR	0,00	12.000,00	0,00	0,00	382.000,00	394.000,00	379.642,00	379.642,00	0,00	2.358,00	0,00
46 35 1 42 3 1	3	961	5	2 SÖZLEŞMELİ PERSONEL	0,00	184.000,00	0,00	0,00	21.100,00	205.100,00	20.278,11	20.278,11	0,00	821,89	0,00
46 35 1 42 3 1	3	961	5	3 İŞÇİLER	0,00	10.481.500,00	0,00	2.311.900,00	4.185.365,00	184.000,00	114.943,39	114.943,39	0,00	69.056,61	0,00
46 35 1 42 3 1	3	961	5	4 MAL VE HİZMET ALIM GİDERLERİ	0,00	603.000,00	0,00	810.000,00	317.365,00	1.095.635,00	7.417.209,51	7.417.209,51	0,00	1.190.825,49	0,00
46 35 1 42 3 1	3	961	5	2 TÜKETİME YÖNELİK MAL VE MALZEME ALIMLARI	0,00	70.000,00	0,00	0,00	40.000,00	30.000,00	1.049.241,74	1.049.241,74	0,00	46.393,26	0,00
46 35 1 42 3 1	3	961	5	3 YOLLUKLAR	0,00	500.000,00	0,00	40.000,00	0,00	20.527,71	20.527,71	20.527,71	0,00	9.747,29	0,00
46 35 1 42 3 1	3	961	5	4 GÖREV GİDERLERİ	0,00	8.621.000,00	0,00	195.000,00	520.000,00	5.990.000,00	10.468,96	10.468,96	0,00	9.531,04	0,00
46 35 1 42 3 1	3	961	5	5 HİZMET ALIMLARI	0,00	400.000,00	0,00	1.100.000,00	467.000,00	1.033.000,00	209.337,48	209.337,48	0,00	823.662,52	0,00
46 35 1 42 3 1	3	961	5	6 TEKLİF VE TANITIM GİDERLERİ	0,00	15.000,00	0,00	50.000,00	15.000,00	387.900,00	237.853,69	237.853,69	0,00	150.046,31	0,00
46 35 1 42 3 1	3	961	5	7 MENKUL İMAL GAYRİMENKUL HAK ALIM, BAKIM VE ONARIM GİDERLERİ	0,00	1.500,00	0,00	0,00	15.000,00	1.500,00	439,60	439,60	0,00	1.060,40	0,00
46 35 1 42 3 1	3	961	5	8 GAYRİMENKUL İMAL BAKIM VE ONARIM GİDERLERİ	0,00	10.483.000,00	0,00	3.801.000,00	10.360.000,00	3.923.400,00	3.495.141,75	3.495.141,75	0,00	428.258,25	0,00
46 35 1 42 3 1	3	961	5	9 SERMAYE GİDERLERİ	0,00	4.205.000,00	0,00	1.166.000,00	3.718.500,00	1.643.395,01	1.643.395,01	1.643.395,01	0,00	9.104,99	0,00
46 35 1 42 3 1	3	961	5	1 MAMUL MAL ALIMLARI	0,00	120.000,00	0,00	760.000,00	0,00	880.000,00	574.911,77	574.911,77	0,00	305.088,23	0,00
46 35 1 42 3 1	3	961	5	2 MENKUL SERMAYE ÜRETİM GİDERLERİ	0,00	160.000,00	0,00	0,00	155.000,00	5.000,00	0,00	0,00	0,00	5.000,00	0,00
46 35 1 42 3 1	3	961	5	3 GAYRİMENKUL ALIM VE KAMU İSTİSNAI GİDERLERİ	0,00	3.014.000,00	0,00	0,00	1.987.100,00	1.026.900,00	940.629,37	940.629,37	0,00	862.70,63	0,00
46 35 1 42 3 1	3	961	5	4 GAYRİMENKUL SERMAYE ÜRETİM GİDERLERİ	0,00	2.984.000,00	0,00	1.875.000,00	4.500.000,00	359.000,00	336.205,60	336.205,60	0,00	22.794,40	0,00
46 35 1 42 3 1	3	961	5	5 EKONOMİK İŞLER VE HİZMETLER	0,00	80.213.000,00	0,00	104.648.796,00	6.657.776,00	178.204.020,00	158.496.193,49	158.496.193,49	0,00	19.707.826,51	0,00
46 35 1 42 3 1	3	961	5	1 KARAYOLU HİZMETLERİ	0,00	10.670.000,00	0,00	1.493.606,00	6.657.776,00	11.024.600,00	10.207.192,77	10.207.192,77	0,00	817.407,23	0,00
46 35 1 42 3 1	3	961	5	2 KARAYOLU SİSTEMİ İŞLETME İŞLERİ VE HİZMETLERİ	0,00	10.670.000,00	0,00	1.493.606,00	6.657.776,00	11.024.600,00	10.207.192,77	10.207.192,77	0,00	817.407,23	0,00
46 35 1 42 3 1	3	961	5	3 MAHALLE İDARELERİ	0,00	10.670.000,00	0,00	1.493.606,00	6.657.776,00	11.024.600,00	10.207.192,77	10.207.192,77	0,00	817.407,23	0,00
46 35 1 42 3 1	3	961	5	4 PERSONEL GİDERLERİ	0,00	3.918.700,00	0,00	354.900,00	253.400,00	4.020.200,00	3.902.380,79	3.902.380,79	0,00	117.819,21	0,00
46 35 1 42 3 1	3	961	5	1 MEMURLAR	0,00	3.528.200,00	0,00	0,00	263.400,00	3.304.800,00	3.258.827,92	3.258.827,92	0,00	45.972,08	0,00
46 35 1 42 3 1	3	961	5	2 İŞÇİLER	0,00	322.500,00	0,00	354.900,00	0,00	677.400,00	633.078,42	633.078,42	0,00	54.321,58	0,00
46 35 1 42 3 1	3	961	5	3 GEÇİCİ PERSONEL	0,00	38.000,00	0,00	0,00	0,00	38.000,00	20.474,45	20.474,45	0,00	17.525,55	0,00
46 35 1 42 3 1	3	961	5	4 SOSYAL GÜVENLİK KURUMLARINA DEVLET PRİMİ GİDERLERİ	0,00	320.000,00	0,00	228.000,00	0,00	548.000,00	544.539,83	544.539,83	0,00	3.460,17	0,00
46 35 1 42 3 1	3	961	5	1 MEMURLAR	0,00	69.000,00	0,00	1.500,00	0,00	70.500,00	476.103,98	476.103,98	0,00	1.396,02	0,00
46 35 1 42 3 1	3	961	5	2 İŞÇİLER	0,00	5.707.550,00	0,00	317.410,00	0,00	5.778.760,00	5.322.477,75	5.322.477,75	0,00	456.282,25	0,00
46 35 1 42 3 1	3	961	5	3 TÜKETİME YÖNELİK MAL VE MALZEME ALIMLARI	0,00	127.900,00	0,00	33.500,00	37.100,00	124.300,00	100.775,70	100.775,70	0,00	23.524,30	0,00
46 35 1 42 3 1	3	961	5	4 YOLLUKLAR	0,00	7.300,00	0,00	3.100,00	3.400,00	7.000,00	5.483,89	5.483,89	0,00	1.516,11	0,00
46 35 1 42 3 1	3	961	5	5 GÖREV GİDERLERİ	0,00	5.351.000,00	0,00	9.350,00	0,00	9.350,00	8.977,15	8.977,15	0,00	372,85	0,00
46 35 1 42 3 1	3	961	5	6 HİZMET ALIMLARI	0,00	38.000,00	0,00	241.000,00	51.000,00	5.541.000,00	5.124.042,95	5.124.042,95	0,00	416.957,05	0,00
46 35 1 42 3 1	3	961	5	7 MENKUL İMAL GAYRİMENKUL HAK ALIM, BAKIM VE ONARIM GİDERLERİ	0,00	38.000,00	0,00	30.460,00	267.000,00	86.110,00	76.176,45	76.176,45	0,00	9.933,55	0,00
46 35 1 42 3 1	3	961	5	8 GAYRİMENKUL İMAL BAKIM VE ONARIM GİDERLERİ	0,00	1.000,00	0,00	0,00	27.000,00	11.000,00	7.021,61	7.021,61	0,00	3.978,39	0,00
46 35 1 42 3 1	3	961	5	9 SERMAYE GİDERLERİ	0,00	723.750,00	0,00	593.296,00	639.406,00	677.640,00	437.794,40	437.794,40	0,00	239.845,60	0,00
46 35 1 42 3 1	3	961	5	1 MAMUL MAL ALIMLARI	0,00	390.000,00	0,00	353.296,00	390.596,00	433.700,00	282.073,34	282.073,34	0,00	15.126,66	0,00
46 35 1 42 3 1	3	961	5	2 GAYRİMENKUL SERMAYE ÜRETİM GİDERLERİ	0,00	548.300,00	0,00	240.000,00	0,00	240.000,00	155.721,06	155.721,06	0,00	84.278,94	0,00
46 35 1 42 3 1	3	961	5	3 GAYRİMENKUL BÜYÜK ONARIM GİDERLERİ	0,00	548.300,00	0,00	97.354.990,00	2.248.100,00	149.935.990,00	139.247.416,98	139.247.416,98	0,00	10.688.573,02	0,00
46 35 1 42 3 1	3	961	5	4 SU YOLU TAŞIMACILIĞI İŞLETME İŞLERİ VE HİZMETLERİ	0,00	548.300,00	0,00	0,00	0,00	0,00	0,00	0,00	0,00	0,00	0,00

BÜTÇE GİDERLERİ KESİN HESAP CETVELİ (₺)

KURUMSAL SINIFLANDIRMA	FONKSİYON SINIFLANDIRMA	FIN. TİPİ	EKO. SINIF	AÇIKLAMA	GEÇEN YILDAKİ DEVİREN ÖDENEK	BÜTÇE İLE VERİLEN ÖDENEK	EK VE OLANĞAN ÜSTÜ VERİLEN ÖDENEK	AKTARIMLA EKLENEN (+)	AKTARIMLA DÜŞÜLEN (-)	NET BÜTÇE ÖDENEĞİ	BÜTÇE GİDERİ	ÖDENEK BÜTÇE GİDERİ	ÖDENEK ÜSTÜ HARCAMA	İPTAL EDİLEN ÖDENEK	SONRAKİ YILA DEVİREN ÖDENEK
46 35 1 42 4 5 4 220	5	4	220	GEMİ ALIMI	0,00	50.820.000,00	0,00	95.820.550,00	0,00	146.230.550,00	136.643.443,40	136.643.443,40	0,00	9.607.106,60	0,00
46 35 1 42 4 5 4 220	5	4	220	MAHALLI İDARELER	0,00	43.400.000,00	0,00	95.820.550,00	0,00	139.220.550,00	136.643.443,40	136.643.443,40	0,00	2.577.106,60	0,00
46 35 1 42 4 5 4 220	7	4	220	DIŞ PROFİT KREDİLERİ	0,00	7.030.000,00	0,00	95.820.550,00	0,00	139.220.550,00	136.643.443,40	136.643.443,40	0,00	2.577.106,60	0,00
46 35 1 42 4 5 4 220	6	4	220	SERMAYE GİDERLERİ	0,00	43.400.000,00	0,00	95.820.550,00	0,00	139.220.550,00	136.643.443,40	136.643.443,40	0,00	2.577.106,60	0,00
46 35 1 42 4 5 4 220	7	4	220	SERMAYE GİDERLERİ	0,00	7.030.000,00	0,00	95.820.550,00	0,00	139.220.550,00	136.643.443,40	136.643.443,40	0,00	2.577.106,60	0,00
46 35 1 42 4 5 4 220	6	4	220	4 GAYRİMENKUL ALIMLARI VE KAVULUŞTIRMASI	0,00	43.400.000,00	0,00	95.820.550,00	0,00	139.220.550,00	136.643.443,40	136.643.443,40	0,00	2.577.106,60	0,00
46 35 1 42 4 5 4 220	6	4	220	4 GAYRİMENKUL ALIMLARI VE KAVULUŞTIRMASI	0,00	7.030.000,00	0,00	95.820.550,00	0,00	139.220.550,00	136.643.443,40	136.643.443,40	0,00	2.577.106,60	0,00
46 35 1 42 4 5 4 464	5	4	464	DENİZ HİZMETLERİNİN GELİŞTİRİLMESİ	0,00	4.400.000,00	0,00	289.440,00	2.248.100,00	2.441.340,00	1.364.265,58	1.364.265,58	0,00	1.077.074,42	0,00
46 35 1 42 4 5 4 464	5	4	464	MAHALLI İDARELER	0,00	4.400.000,00	0,00	289.440,00	2.248.100,00	2.441.340,00	1.364.265,58	1.364.265,58	0,00	1.077.074,42	0,00
46 35 1 42 4 5 4 464	5	4	464	PERSONEL GİDERLERİ	0,00	759.300,00	0,00	49.090,00	6.000,00	802.290,00	764.368,28	764.368,28	0,00	37.921,72	0,00
46 35 1 42 4 5 4 464	5	4	464	1 MEMURLAR	0,00	383.200,00	0,00	24.590,00	6.000,00	381.790,00	379.800,47	379.800,47	0,00	1.985,53	0,00
46 35 1 42 4 5 4 464	5	4	464	1 3 İŞÇİLER	0,00	384.000,00	0,00	24.500,00	0,00	408.500,00	373.798,79	373.798,79	0,00	34.701,21	0,00
46 35 1 42 4 5 4 464	5	4	464	1 4 GEÇİCİ PERSONEL	0,00	12.500,00	0,00	0,00	0,00	12.500,00	10.769,02	10.769,02	0,00	1.230,98	0,00
46 35 1 42 4 5 4 464	5	4	464	2 SOSYAL GÜVENLİK KURUMLARINA DEVLET PRİMİ GİDERLERİ	0,00	122.500,00	0,00	9.800,00	0,00	132.300,00	129.642,78	129.642,78	0,00	2.657,22	0,00
46 35 1 42 4 5 4 464	5	4	464	2 1 MEMURLAR	0,00	49.000,00	0,00	3.300,00	0,00	52.300,00	52.084,97	52.084,97	0,00	215,03	0,00
46 35 1 42 4 5 4 464	5	4	464	2 2 İŞÇİLER	0,00	73.500,00	0,00	6.500,00	0,00	80.000,00	77.557,81	77.557,81	0,00	2.442,19	0,00
46 35 1 42 4 5 4 464	5	4	464	3 MAL VE HİZMET YÖNELİK GİDERLERİ	0,00	110.300,00	0,00	144.050,00	0,00	254.350,00	196.370,32	196.370,32	0,00	57.979,68	0,00
46 35 1 42 4 5 4 464	5	4	464	3 2 TÜKETİME YÖNELİK MAL VE MALZEME ALIMLARI	0,00	10.000,00	0,00	0,00	0,00	10.000,00	0,00	0,00	0,00	10.000,00	0,00
46 35 1 42 4 5 4 464	5	4	464	3 3 YOLLUKLAR	0,00	50.000,00	0,00	0,00	0,00	50.000,00	8.725,09	8.725,09	0,00	41.274,91	0,00
46 35 1 42 4 5 4 464	5	4	464	3 4 GÖREV GİDERLERİ	0,00	3.000,00	0,00	0,00	0,00	3.000,00	0,00	0,00	0,00	3.000,00	0,00
46 35 1 42 4 5 4 464	5	4	464	3 5 HİZMET ALIMLARI	0,00	42.300,00	0,00	140.200,00	0,00	182.500,00	182.085,83	182.085,83	0,00	414,17	0,00
46 35 1 42 4 5 4 464	5	4	464	3 6 TEMSİL VE TANITMA GİDERLERİ	0,00	3.000,00	0,00	0,00	0,00	3.000,00	380,00	380,00	0,00	2.620,00	0,00
46 35 1 42 4 5 4 464	5	4	464	3 7 MENKUL MALGA YIRIMADDI HAK ALIMI, BAKIM VE ONARIM GİDERLERİ	0,00	1.000,00	0,00	3.850,00	0,00	4.850,00	4.736,40	4.736,40	0,00	113,60	0,00
46 35 1 42 4 5 4 464	5	4	464	3 8 SERMAYE GİDERLERİ	0,00	1.000,00	0,00	0,00	0,00	1.000,00	443,00	443,00	0,00	557,00	0,00
46 35 1 42 4 5 4 464	5	4	464	6 SERMAYE GİDERLERİ	0,00	3.408.000,00	0,00	86.500,00	2.242.100,00	1.252.400,00	273.884,20	273.884,20	0,00	978.515,80	0,00
46 35 1 42 4 5 4 464	5	4	464	6 1 MAVUL MAL ALIMLARI	0,00	1.728.000,00	0,00	26.500,00	0,00	1.754.500,00	1.728.000,00	1.728.000,00	0,00	134.268,80	0,00
46 35 1 42 4 5 4 464	5	4	464	6 5 GAYRİMENKUL SERMAYE ÜRETİM GİDERLERİ	0,00	1.650.000,00	0,00	60.000,00	0,00	1.710.000,00	207.621,00	207.621,00	0,00	832.379,00	0,00
46 35 1 42 4 5 4 464	5	4	464	6 7 GAYRİMENKUL BÜYÜK ONARIM ÜNİTESİ, TEMİZLİK VE BAKIM ÜNİTESİ, YENİ İKİŞELER, TAMİR-BAKIM ÜNİTESİ, TEKNİK PARK VE BAĞLAMA YERLERİ	0,00	30.000,00	0,00	0,00	0,00	30.000,00	18.290,00	18.290,00	0,00	11.710,00	0,00
46 35 1 42 4 5 4 465	5	4	465	MAHALLI İDARELER	0,00	0,00	0,00	1.244.100,00	0,00	1.244.100,00	1.239.708,00	1.239.708,00	0,00	4.392,00	0,00
46 35 1 42 4 5 4 465	5	4	465	SERMAYE GİDERLERİ	0,00	0,00	0,00	1.244.100,00	0,00	1.244.100,00	1.239.708,00	1.239.708,00	0,00	4.392,00	0,00
46 35 1 42 4 5 4 465	5	4	465	5 GAYRİMENKUL SERMAYE ÜRETİM GİDERLERİ	0,00	14.713.000,00	0,00	5.801.100,00	0,00	9.911.900,00	9.041.583,74	9.041.583,74	0,00	8.201.846,26	0,00
46 35 1 42 4 5 4 465	5	4	465	5 1 SINFİLANDIRIMAYA GİRMEYEN ULAŞTIRMA HİZMETLERİ	0,00	4.773.000,00	0,00	1.599.630,00	3.270.670,00	6.271.430,00	5.088.465,74	5.088.465,74	0,00	1.182.964,26	0,00
46 35 1 42 4 5 4 465	5	4	465	5 2 SÖZLEŞMELİ PERSONEL	0,00	4.773.000,00	0,00	1.599.630,00	101.200,00	6.271.430,00	5.088.465,74	5.088.465,74	0,00	1.182.964,26	0,00
46 35 1 42 4 5 4 465	5	4	465	5 3 SÖZLEŞMELİ PERSONEL	0,00	3.321.100,00	0,00	74.000,00	28.900,00	3.395.100,00	3.351.680,59	3.351.680,59	0,00	47.569,41	0,00
46 35 1 42 4 5 4 465	5	4	465	5 4 GEÇİCİ PERSONEL	0,00	894.000,00	0,00	185.850,00	0,00	1.079.850,00	1.076.726,24	1.076.726,24	0,00	3.123,76	0,00
46 35 1 42 4 5 4 465	5	4	465	5 2 SÖZLEŞMELİ PERSONEL	0,00	458.000,00	0,00	11.200,00	0,00	469.200,00	55.544,34	55.544,34	0,00	5.655,66	0,00
46 35 1 42 4 5 4 465	5	4	465	5 3 MAL VE HİZMET ALIMI GİDERLERİ	0,00	388.000,00	0,00	4.000,00	0,00	392.000,00	479.809,05	479.809,05	0,00	9.860,95	0,00
46 35 1 42 4 5 4 465	5	4	465	5 4 SÖZLEŞMELİ PERSONEL	0,00	150.000,00	0,00	27.670,00	0,00	177.670,00	303.164,74	303.164,74	0,00	8.855,26	0,00
46 35 1 42 4 5 4 465	5	4	465	5 5 MAL VE HİZMET ALIMI GİDERLERİ	0,00	993.900,00	0,00	1.126.710,00	72.300,00	2.048.310,00	980.529,77	980.529,77	0,00	1.067.780,23	0,00
46 35 1 42 4 5 4 465	5	4	465	5 6 TÜKETİME YÖNELİK MAL VE MALZEME ALIMLARI	0,00	53.000,00	0,00	28.300,00	1.000,00	81.300,00	57.156,46	57.156,46	0,00	23.435,54	0,00
46 35 1 42 4 5 4 465	5	4	465	5 7 YOLLUKLAR	0,00	334.000,00	0,00	70.000,00	14.300,00	188.700,00	97.989,15	97.989,15	0,00	91.710,85	0,00
46 35 1 42 4 5 4 465	5	4	465	5 8 GÖREV GİDERLERİ	0,00	200.000,00	0,00	3.350,00	0,00	203.350,00	75.165,18	75.165,18	0,00	128.184,82	0,00
46 35 1 42 4 5 4 465	5	4	465	5 9 HİZMET ALIMLARI	0,00	489.900,00	0,00	119.800,00	57.000,00	606.700,00	135.785,00	135.785,00	0,00	416.915,00	0,00
46 35 1 42 4 5 4 465	5	4	465	5 2 SÖZLEŞMELİ PERSONEL	0,00	70.000,00	0,00	882.000,00	0,00	952.000,00	518.968,80	518.968,80	0,00	363.031,20	0,00
46 35 1 42 4 5 4 465	5	4	465	5 3 MENKUL MALGA YIRIMADDI HAK ALIMI, BAKIM VE ONARIM GİDERLERİ	0,00	47.000,00	0,00	90.660,00	0,00	137.660,00	94.165,18	94.165,18	0,00	43.494,82	0,00
46 35 1 42 4 5 4 465	5	4	465	5 4 CARİ TRANSFERLER	0,00	0,00	0,00	2.600,00	0,00	2.600,00	1.300,00	1.300,00	0,00	1.300,00	0,00
46 35 1 42 4 5 4 465	5	4	465	5 5 YURTDIŞINA YAPILAN TRANSFERLER	0,00	0,00	0,00	7.400,00	0,00	7.400,00	7.351,23	7.351,23	0,00	48,77	0,00
46 35 1 42 4 5 4 465	5	4	465	5 6 SERMAYE GİDERLERİ	0,00	0,00	0,00	156.700,00	0,00	156.700,00	99.049,20	99.049,20	0,00	57.650,80	0,00
46 35 1 42 4 5 4 465	5	4	465	5 7 GAYRİ İMADDİ HAK ALIMLARI	0,00	85.700,00	0,00	85.700,00	0,00	85.700,00	30.904,20	30.904,20	0,00	54.795,80	0,00
46 35 1 42 4 5 4 465	5	4	465	5 8 GAYRİMENKUL SERMAYE ÜRETİM GİDERLERİ	0,00	15.000,00	0,00	15.000,00	0,00	15.000,00	12.213,00	12.213,00	0,00	2.787,00	0,00
46 35 1 42 4 5 4 465	5	4	465	5 9 SERMAYE TRANSFERLERİ	0,00	6.100,00	0,00	6.100,00	0,00	6.100,00	55.932,00	55.932,00	0,00	68,00	0,00
46 35 1 42 4 5 4 465	5	4	465	7 YURTDIŞI SERMAYE TRANSFERLERİ	0,00	0,00	0,00	6.100,00	0,00	6.100,00	6.045,90	6.045,90	0,00	54,10	0,00

BÜTÇE GİDERLERİ KESİN HESAP CETVELİ (₺)

Yılı : 2017

KURUMSAL SINIFLANDIRMA	FONKSİYON SINIFLANDIRMA	FIN. TİPİ	EKO. SINIF	AÇIKLAMA	GEÇEN YILDAKİ DEVREDEN ÖDENEK	BÜTÇE İLE VERİLEN ÖDENEK	EK VE OLAGAN ÜSTÜ VERİLEN ÖDENEK	AKTARIMLA EKLENEN (+)	AKTARIMLA DÜŞÜLEN (-)	NET BÜTÇE ÖBENEĞİ	BÜTÇE GİDERİ	ÖDENEK BÜTÇE GİDERİ	ÖDENEK ÜSTÜ HARCAMA	İPTAL EDİLEN ÖDENEK	SONRAKI YILA DEVREDEN ÖDENEK
46 35 1 42 4 5 9 87	5	87	5	KARAYOLLARINDA ÜST VE ALT GEÇİT ÇALIŞMALARI	0,00	525.000,00	0,00	1.083.000,00	0,00	1.608.000,00	554.836,00	554.836,00	0,00	1.053.164,00	0,00
46 35 1 42 4 5 9 87	5	87	5	MAHALLI İDARELER	0,00	525.000,00	0,00	1.083.000,00	0,00	1.608.000,00	554.836,00	554.836,00	0,00	1.053.164,00	0,00
46 35 1 42 4 5 9 87	5	87	6	SERMAYE GİDERLERİ	0,00	525.000,00	0,00	1.083.000,00	0,00	1.608.000,00	554.836,00	554.836,00	0,00	1.053.164,00	0,00
46 35 1 42 4 5 9 87	5	87	6	GAYRİMENKUL SERMAYE ÜRETİM GİDERLERİ	0,00	0,00	0,00	238.000,00	0,00	238.000,00	0,00	0,00	0,00	238.000,00	0,00
46 35 1 42 4 5 9 153	5	153	6	KARAYOLU YAYA ALT VE ÜST GEÇİTLERİNİN YAPILMASI	0,00	525.000,00	0,00	825.000,00	0,00	1.350.000,00	554.836,00	554.836,00	0,00	795.164,00	0,00
46 35 1 42 4 5 9 153	5	153	5	MAHALLI İDARELER	0,00	400.000,00	0,00	745.000,00	0,00	1.145.000,00	75.520,00	75.520,00	0,00	1.069.480,00	0,00
46 35 1 42 4 5 9 153	5	153	6	SERMAYE GİDERLERİ	0,00	400.000,00	0,00	745.000,00	0,00	1.145.000,00	75.520,00	75.520,00	0,00	1.069.480,00	0,00
46 35 1 42 4 5 9 153	5	153	6	GAYRİMENKUL SERMAYE ÜRETİM GİDERLERİ	0,00	400.000,00	0,00	745.000,00	0,00	1.145.000,00	75.520,00	75.520,00	0,00	1.069.480,00	0,00
46 35 1 42 4 5 9 156	5	156	6	MUHTELİF MEYDAN BULVAR CADDE VE ANA BAĞLANTILI YOLLARINDA BAKIM ONARIM	0,00	875.000,00	0,00	345.000,00	0,00	745.000,00	42.480,00	42.480,00	0,00	702.520,00	0,00
46 35 1 42 4 5 9 156	5	156	5	MAHALLI İDARELER	0,00	875.000,00	0,00	0,00	875.000,00	0,00	0,00	0,00	0,00	0,00	0,00
46 35 1 42 4 5 9 156	5	156	6	SERMAYE GİDERLERİ	0,00	875.000,00	0,00	0,00	875.000,00	0,00	0,00	0,00	0,00	0,00	0,00
46 35 1 42 4 5 9 241	5	241	6	GAYRİMENKUL BÜYÜK ONARIM GİDERLERİ	0,00	2.100.000,00	0,00	1.937.970,00	0,00	4.037.970,00	3.017.260,00	3.017.260,00	0,00	1.020.710,00	0,00
46 35 1 42 4 5 9 241	5	241	5	MAHALLI İDARELER	0,00	2.100.000,00	0,00	1.937.970,00	0,00	4.037.970,00	3.017.260,00	3.017.260,00	0,00	1.020.710,00	0,00
46 35 1 42 4 5 9 241	5	241	3	İZMİR BÜYÜKŞEHİR PLANI KENTİÇİ VE YAKIN ÇEVRE ULAŞIM ANA PLANI REVİZYONU	0,00	2.100.000,00	0,00	1.937.970,00	0,00	4.037.970,00	3.017.260,00	3.017.260,00	0,00	1.020.710,00	0,00
46 35 1 42 4 5 9 262	5	262	5	MAHALLI İDARELER	0,00	200.000,00	0,00	0,00	32.700,00	167.300,00	0,00	0,00	0,00	167.300,00	0,00
46 35 1 42 4 5 9 262	5	262	6	SERMAYE GİDERLERİ	0,00	200.000,00	0,00	0,00	32.700,00	167.300,00	0,00	0,00	0,00	167.300,00	0,00
46 35 1 42 4 5 9 262	5	262	6	GAYRİMENKUL SERMAYE ÜRETİM GİDERLERİ	0,00	200.000,00	0,00	0,00	32.700,00	167.300,00	0,00	0,00	0,00	167.300,00	0,00
46 35 1 42 4 5 9 346	5	346	6	OTOPARK YAPILMASI	0,00	900.000,00	0,00	0,00	0,00	900.000,00	0,00	0,00	0,00	900.000,00	0,00
46 35 1 42 4 5 9 346	5	346	5	MAHALLI İDARELER	0,00	900.000,00	0,00	0,00	0,00	900.000,00	0,00	0,00	0,00	900.000,00	0,00
46 35 1 42 4 5 9 346	5	346	6	SERMAYE GİDERLERİ	0,00	900.000,00	0,00	0,00	0,00	900.000,00	0,00	0,00	0,00	900.000,00	0,00
46 35 1 42 4 5 9 368	5	368	5	YENİ İMAR YOLLARININ YAPILMASI	0,00	200.000,00	0,00	0,00	200.000,00	0,00	0,00	0,00	0,00	200.000,00	0,00
46 35 1 42 4 5 9 368	5	368	6	SERMAYE GİDERLERİ	0,00	200.000,00	0,00	0,00	200.000,00	0,00	0,00	0,00	0,00	200.000,00	0,00
46 35 1 42 4 5 9 368	5	368	6	GAYRİMENKUL SERMAYE ÜRETİM GİDERLERİ	0,00	200.000,00	0,00	0,00	200.000,00	0,00	0,00	0,00	0,00	200.000,00	0,00
46 35 1 42 4 5 9 465	5	465	6	YENİ İŞKELELER, TAMİR-BAKIM ÜNİTESİ, TERNE PARK VE BAĞLAMA YERLERİ YAPILMASI VE MEVCUT İŞKELELERİN GELİŞTİRİLMESİ	0,00	3.300.000,00	0,00	0,00	1.275.000,00	2.025.000,00	234.112,00	234.112,00	0,00	1.790.888,00	0,00
46 35 1 42 4 5 9 465	5	465	5	MAHALLI İDARELER	0,00	3.300.000,00	0,00	0,00	1.275.000,00	2.025.000,00	234.112,00	234.112,00	0,00	1.790.888,00	0,00
46 35 1 42 4 5 9 465	5	465	6	SERMAYE GİDERLERİ	0,00	3.300.000,00	0,00	0,00	1.275.000,00	2.025.000,00	234.112,00	234.112,00	0,00	1.790.888,00	0,00
46 35 1 42 4 5 9 469	5	469	6	İZBAN HATTI ÜZERİ YAYA ALT VE ÜST GEÇİTLERİ	0,00	160.000,00	0,00	21.000,00	0,00	181.000,00	0,00	0,00	0,00	181.000,00	0,00
46 35 1 42 4 5 9 469	5	469	5	MAHALLI İDARELER	0,00	160.000,00	0,00	21.000,00	0,00	181.000,00	0,00	0,00	0,00	181.000,00	0,00
46 35 1 42 4 5 9 469	5	469	6	SERMAYE GİDERLERİ	0,00	160.000,00	0,00	21.000,00	0,00	181.000,00	0,00	0,00	0,00	181.000,00	0,00
46 35 1 42 4 5 9 470	5	470	6	GAYRİMENKUL SERMAYE ÜRETİM GİDERLERİ	0,00	350.000,00	0,00	0,00	127.500,00	222.500,00	0,00	0,00	0,00	222.500,00	0,00
46 35 1 42 4 5 9 470	5	470	5	MAHALLI İDARELER	0,00	350.000,00	0,00	0,00	127.500,00	222.500,00	0,00	0,00	0,00	222.500,00	0,00
46 35 1 42 4 5 9 470	5	470	6	SERMAYE GİDERLERİ	0,00	350.000,00	0,00	0,00	127.500,00	222.500,00	0,00	0,00	0,00	222.500,00	0,00
46 35 1 42 4 5 9 922	5	922	6	BİSİKLET YOLLARI	0,00	250.000,00	0,00	0,00	127.500,00	222.500,00	0,00	0,00	0,00	222.500,00	0,00
46 35 1 42 4 5 9 922	5	922	5	MAHALLI İDARELER	0,00	250.000,00	0,00	0,00	127.500,00	222.500,00	0,00	0,00	0,00	222.500,00	0,00
46 35 1 42 4 5 9 922	5	922	6	SERMAYE GİDERLERİ	0,00	250.000,00	0,00	0,00	127.500,00	222.500,00	0,00	0,00	0,00	222.500,00	0,00
46 35 1 42 4 5 9 923	5	923	6	HOMEROS BULVARI - OTOGAR BAĞLANTI YOLU	0,00	250.000,00	0,00	0,00	219.320,00	30.680,00	15.340,00	15.340,00	0,00	15.340,00	0,00
46 35 1 42 4 5 9 923	5	923	5	MAHALLI İDARELER	0,00	250.000,00	0,00	0,00	219.320,00	30.680,00	15.340,00	15.340,00	0,00	15.340,00	0,00
46 35 1 42 4 5 9 923	5	923	6	SERMAYE GİDERLERİ	0,00	250.000,00	0,00	0,00	219.320,00	30.680,00	15.340,00	15.340,00	0,00	15.340,00	0,00
46 35 1 42 4 5 9 924	5	924	6	GAYRİMENKUL SERMAYE ÜRETİM GİDERLERİ	0,00	500.000,00	0,00	0,00	439.950,00	60.050,00	56.050,00	56.050,00	0,00	4.000,00	0,00
46 35 1 42 4 5 9 924	5	924	5	KENT GENELİNDE MUHTELİF SANAT YAPILARI YAPILMASI	0,00	500.000,00	0,00	0,00	439.950,00	60.050,00	56.050,00	56.050,00	0,00	4.000,00	0,00
46 35 1 42 4 5 9 924	5	924	6	SERMAYE GİDERLERİ	0,00	500.000,00	0,00	0,00	439.950,00	60.050,00	56.050,00	56.050,00	0,00	4.000,00	0,00
46 35 1 42 4 5 9 977	5	977	6	GAYRİMENKUL SERMAYE ÜRETİM GİDERLERİ	0,00	500.000,00	0,00	0,00	439.950,00	60.050,00	56.050,00	56.050,00	0,00	4.000,00	0,00
46 35 1 42 4 5 9 977	5	977	5	DEBELERİN ÜZERİNE TAŞIT VE YAYA KÖPRÜSÜ YAPILMASI	0,00	380.000,00	0,00	414.500,00	0,00	594.500,00	0,00	0,00	0,00	594.500,00	0,00
46 35 1 42 4 5 9 977	5	977	6	MAHALLI İDARELER	0,00	380.000,00	0,00	414.500,00	0,00	594.500,00	0,00	0,00	0,00	594.500,00	0,00
46 35 1 42 4 5 9 977	5	977	6	SERMAYE GİDERLERİ	0,00	380.000,00	0,00	414.500,00	0,00	594.500,00	0,00	0,00	0,00	594.500,00	0,00
46 35 1 42 4 5 9 977	5	977	6	GAYRİMENKUL SERMAYE ÜRETİM GİDERLERİ	0,00	380.000,00	0,00	414.500,00	0,00	594.500,00	0,00	0,00	0,00	594.500,00	0,00

BÜTÇE GİDERLERİ KESİN HESAP CETVELİ ( ₺ )

KURUMSAL SINIFLANDIRMA	FONKSİYON SINIFLANDIRMA	FİN. TİPİ	EKO. SINIF	AÇIKLAMA	GEÇEN YILDAN DEVREDEN ÖDENEK	BÜTÇE İLE VERİLEN ÖDENEK	EK VE OLAĞAN ÜSTÜ VERİLEN ÖDENEK	AKTARMAYLA EKLENEN (+)	AKTARMAYLA DÜŞÜLEN (-)	NET BÜTÇE ÖDENEĞİ	BÜTÇE GİDERİ	ÖDENEK BÜTÇE GİDERİ	ÖDENEK ÜSTÜ HARCAMA	İPTAL EDİLEN ÖDENEK	SONRAKİ YILA DEVREDEN ÖDENEK	
46 35 1 43 4				BANLIYO VE RAYLI SİSTEM YATIRIMLARI DAİRESİ BAŞKANLIĞI	0,00	538.873.000,00	0,00	432.527.280,00	225.563.780,00	745.836.500,00	741.639.822,71	741.639.822,71	0,00	4.196.677,29	0,00	
46 35 1 43 4				EKONOMİK İŞLER VE HİZMETLER	0,00	538.873.000,00	0,00	432.527.280,00	225.563.780,00	745.836.500,00	741.639.822,71	741.639.822,71	0,00	4.196.677,29	0,00	
46 35 1 43 4				ULAŞTIRMA HİZMETLERİ	0,00	538.873.000,00	0,00	432.527.280,00	225.563.780,00	745.836.500,00	741.639.822,71	741.639.822,71	0,00	4.196.677,29	0,00	
46 35 1 43 4				DEMİRYOLU İNŞAATI VE İŞLETME İŞLERİ VE HİZMETLERİ	0,00	538.873.000,00	0,00	432.527.280,00	225.563.780,00	745.836.500,00	741.639.822,71	741.639.822,71	0,00	4.196.677,29	0,00	
46 35 1 43 4				DEMİRYOLU İNŞAATI VE İŞLETME İŞLERİ VE HİZMETLERİ	0,00	597.000,00	0,00	503.600,00	5.000,00	1.095.600,00	1.041.303,78	1.041.303,78	0,00	54.296,22	0,00	
46 35 1 43 4				MAHALLI İDARELER	0,00	597.000,00	0,00	503.600,00	5.000,00	1.095.600,00	1.041.303,78	1.041.303,78	0,00	54.296,22	0,00	
46 35 1 43 4			1	PERSONEL GİDERLERİ	0,00	464.000,00	0,00	441.600,00	5.000,00	900.600,00	899.593,52	899.593,52	0,00	1.006,48	0,00	
46 35 1 43 4			2	MEMURLAR	0,00	464.000,00	0,00	441.600,00	5.000,00	900.600,00	899.593,52	899.593,52	0,00	1.006,48	0,00	
46 35 1 43 4			5	SOSYAL GÜVENLİK KURUMLARINA DEVLET PRİMİ GİDERLERİ	0,00	65.000,00	0,00	62.000,00	0,00	127.000,00	126.278,84	126.278,84	0,00	721,16	0,00	
46 35 1 43 4			2	MEMURLAR	0,00	65.000,00	0,00	62.000,00	0,00	127.000,00	126.278,84	126.278,84	0,00	721,16	0,00	
46 35 1 43 4			3	MAL VE HİZMET ALIM GİDERLERİ	0,00	68.000,00	0,00	0,00	0,00	68.000,00	15.451,42	15.451,42	0,00	52.548,58	0,00	
46 35 1 43 4			2	TÜKETİMEYÖNELİK MAL VE MALZEME ALIMLARI	0,00	2.000,00	0,00	0,00	0,00	2.000,00	0,00	0,00	2.000,00	0,00	0,00	
46 35 1 43 4			3	YOLLUKLAR	0,00	30.000,00	0,00	0,00	0,00	30.000,00	1.311,14	1.311,14	0,00	28.688,86	0,00	
46 35 1 43 4			5	HİZMET ALIMLARI	0,00	30.000,00	0,00	0,00	0,00	30.000,00	14.120,28	14.120,28	0,00	15.879,72	0,00	
46 35 1 43 4			5	TEMSİL VE TANITIMA GİDERLERİ	0,00	6.000,00	0,00	0,00	0,00	6.000,00	0,00	0,00	6.000,00	0,00	0,00	
46 35 1 43 4			5	İHRSP 3.-AŞAMA 1. KISIM (EVKA-3 - BORNova MERKEZ) İNŞAATI	0,00	20.000.000,00	0,00	0,00	0,00	20.000.000,00	130.649,60	130.649,60	0,00	0,40	0,00	
46 35 1 43 4			5	MAHALLI İDARELER	0,00	20.000.000,00	0,00	0,00	0,00	20.000.000,00	130.649,60	130.649,60	0,00	0,40	0,00	
46 35 1 43 4			5	222 5	SERMAYE GİDERLERİ	0,00	20.000.000,00	0,00	0,00	0,00	20.000.000,00	130.649,60	0,00	0,40	0,00	
46 35 1 43 4			5	222 5	GAYRİMENKUL SERMAYE ÜRETİM GİDERLERİ	0,00	20.000.000,00	0,00	0,00	0,00	20.000.000,00	130.649,60	0,00	0,40	0,00	
46 35 1 43 4			5	223 5	İHRSP MÜŞAVİRLİK VE PROJE HİZMETLERİ	0,00	15.000.000,00	0,00	506.600,00	0,00	7.200.000,00	6.636.524,67	6.636.524,67	0,00	573.475,33	0,00
46 35 1 43 4			5	223 5	MAHALLI İDARELER	0,00	15.000.000,00	0,00	506.600,00	0,00	7.200.000,00	6.626.524,67	6.626.524,67	0,00	573.475,33	0,00
46 35 1 43 4			5	223 5	SERMAYE GİDERLERİ	0,00	15.000.000,00	0,00	506.600,00	0,00	7.200.000,00	6.626.524,67	6.626.524,67	0,00	573.475,33	0,00
46 35 1 43 4			5	223 5	GAYRİMENKUL SERMAYE ÜRETİM GİDERLERİ	0,00	15.000.000,00	0,00	506.600,00	0,00	7.200.000,00	6.626.524,67	6.626.524,67	0,00	573.475,33	0,00
46 35 1 43 4			5	224 5	İHRSP ARAÇ ALIMI	0,00	150.000.000,00	0,00	159.977.430,00	0,00	289.977.430,00	289.977.429,64	289.977.429,64	0,00	0,36	0,00
46 35 1 43 4			5	224 5	MAHALLI İDARELER	0,00	20.000.000,00	0,00	0,00	0,00	20.000.000,00	0,00	0,00	0,00	0,00	0,00
46 35 1 43 4			5	224 5	DIS PROJE KREDİLERİ	0,00	130.000.000,00	0,00	159.977.430,00	0,00	289.977.430,00	289.977.429,64	289.977.429,64	0,00	0,36	0,00
46 35 1 43 4			5	224 5	SERMAYE GİDERLERİ	0,00	20.000.000,00	0,00	0,00	0,00	20.000.000,00	0,00	0,00	0,00	0,00	0,00
46 35 1 43 4			5	224 5	GAYRİMENKUL SERMAYE ÜRETİM GİDERLERİ	0,00	130.000.000,00	0,00	159.977.430,00	0,00	289.977.430,00	289.977.429,64	289.977.429,64	0,00	0,36	0,00
46 35 1 43 4			5	224 5	MANKUL MAL ALIMLARI	0,00	130.000.000,00	0,00	159.977.430,00	0,00	289.977.430,00	289.977.429,64	289.977.429,64	0,00	0,36	0,00
46 35 1 43 4			5	224 5	MANKUL MAL ALIMLARI	0,00	130.000.000,00	0,00	159.977.430,00	0,00	289.977.430,00	289.977.429,64	289.977.429,64	0,00	0,36	0,00
46 35 1 43 4			5	224 5	BANLIYO HİZMETLERİNİN GELİŞTİRİLMESİ	0,00	1.870.000,00	0,00	159.977.430,00	0,00	289.977.430,00	289.977.429,64	289.977.429,64	0,00	0,36	0,00
46 35 1 43 4			5	224 5	MAHALLI İDARELER	0,00	1.870.000,00	0,00	159.977.430,00	0,00	289.977.430,00	289.977.429,64	289.977.429,64	0,00	0,36	0,00
46 35 1 43 4			5	224 5	PERSONEL GİDERLERİ	0,00	1.870.000,00	0,00	159.977.430,00	0,00	289.977.430,00	289.977.429,64	289.977.429,64	0,00	0,36	0,00
46 35 1 43 4			5	224 5	468 5	SERMAYE GİDERLERİ	0,00	755.050,00	49.900,00	49.900,00	2.575.150,00	1.976.648,11	1.976.648,11	0,00	598.501,89	0,00
46 35 1 43 4			5	224 5	468 5	PERSONEL GİDERLERİ	0,00	1.870.000,00	49.900,00	49.900,00	2.575.150,00	1.976.648,11	1.976.648,11	0,00	598.501,89	0,00
46 35 1 43 4			5	224 5	468 5	1.147.500,00	0,00	10.000,00	47.900,00	1.109.600,00	833.571,03	833.571,03	0,00	276.028,97	0,00	
46 35 1 43 4			5	224 5	468 5	1.075.500,00	0,00	0,00	47.900,00	1.027.600,00	756.684,98	756.684,98	0,00	270.915,02	0,00	
46 35 1 43 4			5	224 5	468 5	72.000,00	0,00	10.000,00	0,00	82.000,00	76.886,05	76.886,05	0,00	5.113,95	0,00	
46 35 1 43 4			5	224 5	468 5	166.000,00	0,00	1.650,00	0,00	167.650,00	120.153,08	120.153,08	0,00	47.496,92	0,00	
46 35 1 43 4			5	224 5	468 5	154.000,00	0,00	0,00	0,00	154.000,00	107.533,25	107.533,25	0,00	46.466,75	0,00	
46 35 1 43 4			5	224 5	468 5	12.000,00	0,00	1.650,00	0,00	13.650,00	12.619,83	12.619,83	0,00	1.030,17	0,00	
46 35 1 43 4			5	224 5	468 5	138.500,00	0,00	743.400,00	2.000,00	1.257.900,00	1.022.924,00	1.022.924,00	0,00	234.976,00	0,00	
46 35 1 43 4			5	224 5	468 5	138.500,00	0,00	743.400,00	2.000,00	1.257.900,00	1.022.924,00	1.022.924,00	0,00	234.976,00	0,00	
46 35 1 43 4			5	224 5	468 5	64.000,00	0,00	1.400,00	0,00	65.400,00	840.885,43	840.885,43	0,00	37.614,57	0,00	
46 35 1 43 4			5	224 5	468 5	120.000,00	0,00	0,00	0,00	120.000,00	22.712,92	22.712,92	0,00	42.687,08	0,00	
46 35 1 43 4			5	224 5	468 5	142.000,00	0,00	2.000,00	0,00	144.000,00	30.452,54	30.452,54	0,00	89.547,46	0,00	
46 35 1 43 4			5	224 5	468 5	5.000,00	0,00	0,00	0,00	5.000,00	123.751,91	123.751,91	0,00	18.248,09	0,00	
46 35 1 43 4			5	224 5	468 5	47.000,00	0,00	0,00	0,00	47.000,00	5.121,20	5.121,20	0,00	5.000,00	0,00	
46 35 1 43 4			5	224 5	468 5	40.000,00	0,00	0,00	0,00	40.000,00	0,00	0,00	0,00	41.878,80	0,00	
46 35 1 43 4			5	224 5	468 5	40.000,00	0,00	0,00	0,00	40.000,00	0,00	0,00	0,00	40.000,00	0,00	
46 35 1 43 4			5	224 5	468 5	5.000.000,00	0,00	0,00	0,00	5.000.000,00	3.039.042,29	3.039.042,29	0,00	288.807,71	0,00	
46 35 1 43 4			5	224 5	468 5	5.000.000,00	0,00	0,00	0,00	5.000.000,00	3.039.042,29	3.039.042,29	0,00	288.807,71	0,00	
46 35 1 43 4			5	224 5	468 5	11.000.000,00	0,00	0,00	0,00	11.000.000,00	3.039.042,29	3.039.042,29	0,00	288.807,71	0,00	
46 35 1 43 4			5	224 5	468 5	11.000.000,00	0,00	0,00	0,00	11.000.000,00	5.311.337,32	5.311.337,32	0,00	688.662,68	0,00	
46 35 1 43 4			5	224 5	468 5	11.000.000,00	0,00	0,00	0,00	11.000.000,00	5.311.337,32	5.311.337,32	0,00	688.662,68	0,00	
46 35 1 43 4			5	224 5	468 5	11.000.000,00	0,00	0,00	0,00	11.000.000,00	5.311.337,32	5.311.337,32	0,00	688.662,68	0,00	
46 35 1 43 4			5	224 5	468 5	3.398.000,00	0,00	740.100,00	0,00	4.138.100,00	3.139.738,82	3.139.738,82	0,00	903.361,18	0,00	
46 35 1 43 4			5	224 5	468 5	1.902.000,0										





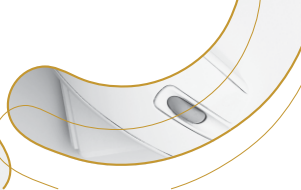

BÜTÇE GİDERLERİ KESİN HESAP CETVELİ (₺)

Kurumu : İZMİR BÜYÜKŞEHİR BELEDİYESİ  
Yılı : 2017

KURUMSAL SINIFLANDIRMA	FONKSİYON SINIFLANDIRMA	İN. TİPİ	EKO. SINIF	AÇIKLAMA	GEÇEN YILDAKİ DEVREDEN ÖDENEK	BÜTÇE İLE VERİLEN ÖDENEK	EK VE OLAĞAN ÜSTÜ VERİLEN ÖDENEK	AKTARMAYILA EKLENEN (+)	AKTARMAYILA DÜŞÜLEN (-)	NET BÜTÇE ÖDENEĞİ	BÜTÇE GİDERİ	ÖDENEK BÜTÇE GİDERİ	ÖDENEK ÜSTÜ HARCAMA	İPTAL EDİLEN ÖDENEK	SONRAKİ YILA DEVREDEN ÖDENEK
46 35 1 44 7 9 9 335 5	2	SOSYAL GÜVENLİK KURUMLARINA DEVLET PRİMİ GİDERLERİ	0,00	171.000,00	0,00	28.400,00	0,00	0,00	199.400,00	196.565,35	0,00	2.834,65	0,00	0,00	
46 35 1 44 7 9 9 335 5	2 1	MEMURLAR	0,00	159.000,00	0,00	4.000,00	0,00	0,00	163.000,00	162.087,53	0,00	912,47	0,00	0,00	
46 35 1 44 7 9 9 335 5	2 2	SÖZLEŞMELİ PERSONEL	0,00	12.000,00	0,00	9.000,00	0,00	0,00	12.900,00	12.837,01	0,00	62,99	0,00	0,00	
46 35 1 44 7 9 9 335 5	2 3	İŞÇİLER	0,00	3.392.800,00	0,00	23.500,00	0,00	0,00	3.329.300,00	3.294.874,99	0,00	344,525,01	0,00	0,00	
46 35 1 44 7 9 9 335 5	3	MAL VE HİZMET ALIM GİDERLERİ	0,00	2.313.000,00	0,00	187.450,00	0,00	0,00	2.148.720,00	2.148.720,00	0,00	240,279,95	0,00	0,00	
46 35 1 44 7 9 9 335 5	3 1	TÜKETİMEYÖNELİK MAL VE MALZEME ALIMLARI	0,00	1.730,00	0,00	9.500,00	0,00	0,00	24.125,00	24.125,00	0,00	3.512,72	0,00	0,00	
46 35 1 44 7 9 9 335 5	3 2	YOLLUKLAR	0,00	35.000,00	0,00	51.750,00	0,00	0,00	86.750,00	83.495,34	0,00	3.254,66	0,00	0,00	
46 35 1 44 7 9 9 335 5	3 3	GÖREV GİDERLERİ	0,00	188.262,00	0,00	745.500,00	0,00	0,00	337.334,00	313.226,38	0,00	44.107,62	0,00	0,00	
46 35 1 44 7 9 9 335 5	3 4	HİZMET ALIMLARI	0,00	128.000,00	0,00	0,00	0,00	0,00	52.614,00	61.764,89	0,00	13.621,11	0,00	0,00	
46 35 1 44 7 9 9 335 5	3 5	TEMSİL VE TANITIMA GİDERLERİ	0,00	132.000,00	0,00	393.902,00	0,00	0,00	515.590,00	502.291,07	0,00	13.298,93	0,00	0,00	
46 35 1 44 7 9 9 335 5	3 6	MENKUL MAL GAYRİMADDİ HAK ALIMI, BAKIM VE ONARIM GİDERLERİ	0,00	10.000,00	0,00	111.800,00	0,00	0,00	121.800,00	105.489,98	0,00	16.310,02	0,00	0,00	
46 35 1 44 7 9 9 335 5	3 7	GAYRİMENKUL MAL BAKIM VE ONARIM GİDERLERİ	0,00	12.000,00	0,00	0,00	0,00	0,00	12.000,00	0,00	0,00	0,00	0,00	0,00	
46 35 1 44 7 9 9 335 5	3 8	TEDAVİ VE CENAZE GİDERLERİ	0,00	18.000,00	0,00	0,00	0,00	0,00	0,00	0,00	0,00	0,92	0,00	0,00	
46 35 1 44 7 9 9 335 5	3 9	CARI TRANSFERLER	0,00	18.000,00	0,00	0,00	0,00	0,00	0,00	0,00	0,00	0,92	0,00	0,00	
46 35 1 44 7 9 9 335 5	5	YURTDIŞINA YAPILAN TRANSFERLER	0,00	589.800,00	0,00	647.080,00	0,00	0,00	995.590,00	657.990,91	0,00	247.799,09	0,00	0,00	
46 35 1 44 7 9 9 335 5	6	SERMAYE GİDERLERİ	0,00	99.000,00	0,00	530.500,00	0,00	0,00	629.500,00	400.116,78	0,00	229.383,22	0,00	0,00	
46 35 1 44 7 9 9 335 5	6 1	MANUL MAL ALIMLARI	0,00	140.000,00	0,00	20.000,00	0,00	0,00	159.510,00	146.570,12	0,00	12.939,88	0,00	0,00	
46 35 1 44 7 9 9 335 5	6 2	MENKUL SERMAYE ÜRETİM GİDERLERİ	0,00	270.000,00	0,00	66.000,00	0,00	0,00	66.000,00	64.424,42	0,00	1.575,58	0,00	0,00	
46 35 1 44 7 9 9 335 5	6 3	GAYRİMENKUL SERMAYE ÜRETİM GİDERLERİ	0,00	0,00	0,00	0,00	0,00	0,00	0,00	0,00	0,00	0,00	0,00	0,00	
46 35 1 44 7 9 9 335 5	6 4	GAYRİMENKUL BÜYÜK ONARIM GİDERLERİ	0,00	0,00	0,00	0,00	0,00	0,00	0,00	0,00	0,00	0,00	0,00	0,00	
46 35 1 44 7 9 9 335 5	6 5	DİNLENME, KÜLTÜR VE DİN HİZMETLERİ	0,00	212.460.000,00	0,00	54.607.070,10	0,00	0,00	241.154.150,00	231.653.985,28	0,00	9.500.164,72	0,00	0,00	
46 35 1 44 8 1 0	204	DİNLENME VE SPOR HİZMETLERİ	0,00	212.460.000,00	0,00	54.607.070,10	0,00	0,00	241.154.150,00	231.653.985,28	0,00	9.500.164,72	0,00	0,00	0,00
46 35 1 44 8 1 0	204	YENİ YEŞİL ALANLARA SPOR ALETLERİ VERİLEŞTİRİLMESİ	0,00	1.020.000,00	0,00	0,00	0,00	0,00	1.020.000,00	0,00	0,00	0,00	0,00	0,00	0,00
46 35 1 44 8 1 0	204	MAHALLI İDARELER	0,00	1.020.000,00	0,00	0,00	0,00	0,00	1.020.000,00	0,00	0,00	0,00	0,00	0,00	0,00
46 35 1 44 8 1 0	262	MAL VE HİZMET ALIMI GİDERLERİ	0,00	100.000,00	0,00	603.417,00	0,00	0,00	709.417,00	695.867,83	0,00	7.549,17	0,00	0,00	
46 35 1 44 8 1 0	262	KYI DÜZENLEMELERİ	0,00	100.000,00	0,00	603.417,00	0,00	0,00	709.417,00	695.867,83	0,00	7.549,17	0,00	0,00	
46 35 1 44 8 1 0	262	MAHALLI İDARELER	0,00	50.000,00	0,00	63.417,00	0,00	0,00	113.417,00	112.100,00	0,00	1.317,00	0,00	0,00	
46 35 1 44 8 1 0	262	MAL VE HİZMET ALIMI GİDERLERİ	0,00	50.000,00	0,00	63.417,00	0,00	0,00	113.417,00	112.100,00	0,00	1.317,00	0,00	0,00	
46 35 1 44 8 1 0	262	TÜKETİMEYÖNELİK MAL VE MALZEME ALIMLARI	0,00	50.000,00	0,00	540.000,00	0,00	0,00	590.000,00	583.767,83	0,00	6.232,17	0,00	0,00	
46 35 1 44 8 1 0	262	SERMAYE GİDERLERİ	0,00	50.000,00	0,00	540.000,00	0,00	0,00	590.000,00	583.767,83	0,00	6.232,17	0,00	0,00	
46 35 1 44 8 1 0	262	MANUL MAL ALIMLARI	0,00	50.000,00	0,00	540.000,00	0,00	0,00	590.000,00	583.767,83	0,00	6.232,17	0,00	0,00	
46 35 1 44 8 1 0	479	YEŞİL ALAN BAKIM HİZMETLERİNİN GELİŞTİRİLMESİ	0,00	99.882.000,00	0,00	28.638.650,00	0,00	0,00	120.114.000,00	118.724.232,44	0,00	1.389.767,56	0,00	0,00	
46 35 1 44 8 1 0	479	MAHALLI İDARELER	0,00	99.882.000,00	0,00	28.638.650,00	0,00	0,00	120.114.000,00	118.724.232,44	0,00	1.389.767,56	0,00	0,00	
46 35 1 44 8 1 0	479	PERSONEL GİDERLERİ	0,00	6.245.900,00	0,00	205.000,00	0,00	0,00	5.002.600,00	4.464.713,50	0,00	537.886,50	0,00	0,00	
46 35 1 44 8 1 0	479	MEMURLAR	0,00	2.359.900,00	0,00	41.100,00	0,00	0,00	2.368.700,00	2.286.027,07	0,00	82.672,93	0,00	0,00	
46 35 1 44 8 1 0	479	SÖZLEŞMELİ PERSONEL	0,00	1.176.000,00	0,00	163.900,00	0,00	0,00	1.339.900,00	1.336.781,52	0,00	3.118,48	0,00	0,00	
46 35 1 44 8 1 0	479	İŞÇİLER	0,00	2.698.000,00	0,00	0,00	0,00	0,00	1.416.000,00	831.042,04	0,00	584.957,96	0,00	0,00	
46 35 1 44 8 1 0	479	GEÇİCİ PERSONEL	0,00	12.000,00	0,00	49.600,00	0,00	0,00	12.000,00	10.862,87	0,00	1.137,13	0,00	0,00	
46 35 1 44 8 1 0	479	SOSYAL GÜVENLİK KURUMLARINA DEVLET PRİMİ GİDERLERİ	0,00	908.000,00	0,00	20.000,00	0,00	0,00	850.100,00	697.367,85	0,00	152.732,15	0,00	0,00	
46 35 1 44 8 1 0	479	MEMURLAR	0,00	280.000,00	0,00	29.600,00	0,00	0,00	300.000,00	298.694,31	0,00	1.305,69	0,00	0,00	
46 35 1 44 8 1 0	479	SÖZLEŞMELİ PERSONEL	0,00	192.000,00	0,00	20.600,00	0,00	0,00	221.600,00	219.596,24	0,00	2.003,76	0,00	0,00	
46 35 1 44 8 1 0	479	İŞÇİLER	0,00	436.000,00	0,00	0,00	0,00	0,00	328.500,00	179.077,30	0,00	149.422,70	0,00	0,00	
46 35 1 44 8 1 0	479	MAL VE HİZMET ALIMI GİDERLERİ	0,00	911.67.600,00	0,00	28.230.450,00	0,00	0,00	112.866.079,45	112.866.079,45	0,00	362.291,91	0,00	0,00	
46 35 1 44 8 1 0	479	TÜKETİMEYÖNELİK MAL VE MALZEME ALIMLARI	0,00	2.272.520.000,00	0,00	17.768.200,00	0,00	0,00	37.935.200,00	37.572.908,09	0,00	362.291,91	0,00	0,00	
46 35 1 44 8 1 0	479	YOLLUKLAR	0,00	21.250,00	0,00	0,00	0,00	0,00	10.000,00	4.355,01	0,00	5.644,99	0,00	0,00	
46 35 1 44 8 1 0	479	GÖREV GİDERLERİ	0,00	552.250,00	0,00	6.250,00	0,00	0,00	515.500,00	504.477,39	0,00	11.022,61	0,00	0,00	
46 35 1 44 8 1 0	479	HİZMET ALIMLARI	0,00	67.782.000,00	0,00	10.391.000,00	0,00	0,00	74.273.600,00	74.168.360,68	0,00	105.239,32	0,00	0,00	
46 35 1 44 8 1 0	479	TEMSİL VE TANITIMA GİDERLERİ	0,00	5.000,00	0,00	0,00	0,00	0,00	5.000,00	0,00	0,00	5.000,00	0,00	0,00	
46 35 1 44 8 1 0	479	MANUL MAL ALIMLARI	0,00	50.000,00	0,00	65.000,00	0,00	0,00	115.000,00	35.978,28	0,00	79.021,72	0,00	0,00	
46 35 1 44 8 1 0	479	TEDAVİ VE CENAZE GİDERLERİ	0,00	4.500,00	0,00	0,00	0,00	0,00	4.500,00	0,00	0,00	4.500,00	0,00	0,00	
46 35 1 44 8 1 0	479	SERMAYE GİDERLERİ	0,00	1.560.500,00	0,00	153.600,00	0,00	0,00	1.401.250,00	1.276.071,64	0,00	125.178,36	0,00	0,00	
46 35 1 44 8 1 0	479	MANUL MAL ALIMLARI	0,00	45.500,00	0,00	31.000,00	0,00	0,00	35.500,00	20.465,51	0,00	15.034,49	0,00	0,00	
46 35 1 44 8 1 0	479	MANUL MAL ALIMLARI	0,00	850.000,00	0,00	113.000,00	0,00	0,00	924.000,00	822.194,97	0,00	101.805,03	0,00	0,00	
46 35 1 44 8 1 0	479	MANUL MAL ALIMLARI	0,00	140.000,00	0,00	139.850,00	0,00	0,00	150,00	150,00	0,00	0,00	0,00	0,00	
46 35 1 44 8 1 0	479	GAYRİMENKUL BÜYÜK ONARIM GİDERLERİ	0,00	525.000,00	0,00	19.600,00	0,00	0,00	441.600,00	433.411,16	0,00	8.188,84	0,00	0,00	

**BÜTÇE GİDERLERİ KESİN HESAP CETVELİ (₺)**

Kurumu : İZMİR BÜYÜKŞEHİR BELEDİYESİ  
Yılı : 2017

KURUMSAL SINIFLANDIRMA	FONKSİYON SINIFLANDIRMA	FİN. TİPİ	ECO. SINIF	AÇIKLAMA	GEÇEN YILDAN DEVREDEN ÖDENEK	BÜTÇE ÜLE VERİLEN ÖDENEK	EK VE OLAAĞAN ÜSTÜ VERİLEN ÖDENEK	AKTARIMAYLA EKLENEN (+)	AKTARIMAYLA DÜŞÜLEN (-)	NET BÜTÇE ÖDENEĞİ	BÜTÇE GİDERİ	ÖBENEN BÜTÇE GİDERİ	ÖDENEK ÜSTÜ HARCAMA	İPTAL EDİLEN ÜSTÜ ÖDENEK	SONRAKI YILA DEVREDEN ÖDENEK
46 35 1 44 8 1 0 480	8	1	0	YENİ REKREASYON ALANLARI YAPILMASI	0,00	10.600.000,00	0,00	0,00	2.224.000,00	8.376.000,00	7.520.748,43	7.520.748,43	0,00	855.251,57	0,00
46 35 1 44 8 1 0 480	5	0	480	MAHALLI İDARELER	0,00	10.600.000,00	0,00	0,00	2.224.000,00	8.376.000,00	7.520.748,43	7.520.748,43	0,00	855.251,57	0,00
46 35 1 44 8 1 0 480	6	0	480	SERMAYE GİDERLERİ	0,00	10.600.000,00	0,00	0,00	2.224.000,00	8.376.000,00	7.520.748,43	7.520.748,43	0,00	855.251,57	0,00
46 35 1 44 8 1 0 480	5	6	480	5 GAYRİMENKUL SERMAYE ÜRETİM GİDERLERİ	0,00	600.000,00	0,00	0,00	131.000,00	469.000,00	157.707,00	157.707,00	0,00	311.293,00	0,00
46 35 1 44 8 1 0 480	6	7	480	6 GAYRİMENKUL BÜYÜK ONARIM GİDERLERİ	0,00	10.000.000,00	0,00	0,00	2.093.000,00	7.907.000,00	7.363.041,43	7.363.041,43	0,00	546.958,57	0,00
46 35 1 44 8 1 0 482	5	0	482	KENT ORMANLARI	0,00	1.650.000,00	0,00	1.350.000,00	0,00	3.000.000,00	1.802.004,57	1.802.004,57	0,00	1.197.995,43	0,00
46 35 1 44 8 1 0 482	5	0	482	MAHALLI İDARELER	0,00	1.650.000,00	0,00	1.350.000,00	0,00	3.000.000,00	1.802.004,57	1.802.004,57	0,00	1.197.995,43	0,00
46 35 1 44 8 1 0 482	3	0	482	3 MAL VE HİZMET ALIMI GİDERLERİ	0,00	50.000,00	0,00	0,00	0,00	50.000,00	49.206,00	49.206,00	0,00	794,00	0,00
46 35 1 44 8 1 0 482	5	0	482	2 TÜKETİMEYÖNELİK MAL VE MALZEME ALIMLARI	0,00	1.600.000,00	0,00	1.350.000,00	0,00	2.950.000,00	1.752.798,57	1.752.798,57	0,00	1.197.201,43	0,00
46 35 1 44 8 1 0 482	3	0	482	5 HİZMET ALIMLARI	0,00	7.900.000,00	0,00	0,00	3.242.000,00	4.658.000,00	4.427.472,10	4.427.472,10	0,00	230.527,90	0,00
46 35 1 44 8 1 0 484	5	0	484	MEYDAN, KAVŞAK, REFÜJÜ VE TRETUVALARDA YEŞİL ALAN DÜZENLEMELERİ	0,00	7.900.000,00	0,00	0,00	3.242.000,00	4.658.000,00	4.427.472,10	4.427.472,10	0,00	230.527,90	0,00
46 35 1 44 8 1 0 484	5	0	484	MAHALLI İDARELER	0,00	7.420.000,00	0,00	0,00	2.982.000,00	4.428.000,00	4.427.472,10	4.427.472,10	0,00	527,90	0,00
46 35 1 44 8 1 0 484	3	0	484	3 MAL VE HİZMET ALIMI GİDERLERİ	0,00	7.420.000,00	0,00	0,00	2.982.000,00	4.428.000,00	4.427.472,10	4.427.472,10	0,00	527,90	0,00
46 35 1 44 8 1 0 484	5	0	484	2 TÜKETİMEYÖNELİK MAL VE MALZEME ALIMLARI	0,00	480.000,00	0,00	0,00	250.000,00	230.000,00	0,00	0,00	0,00	230.000,00	0,00
46 35 1 44 8 1 0 484	6	0	484	6 SERMAYE GİDERLERİ	0,00	480.000,00	0,00	0,00	250.000,00	230.000,00	0,00	0,00	0,00	230.000,00	0,00
46 35 1 44 8 1 0 905	5	0	905	YEŞİL ALAN İKMAL HİZMETLERİNİN GELİŞTİRİLMESİ	0,00	29.838.000,00	0,00	2.605.200,00	114.200,00	32.329.000,00	29.720.426,61	29.720.426,61	0,00	2.608.573,39	0,00
46 35 1 44 8 1 0 905	5	0	905	MAHALLI İDARELER	0,00	29.838.000,00	0,00	2.605.200,00	114.200,00	32.329.000,00	29.720.426,61	29.720.426,61	0,00	2.608.573,39	0,00
46 35 1 44 8 1 0 905	1	0	905	PERSONEL GİDERLERİ	0,00	560.400,00	0,00	7.500,00	6.000,00	561.900,00	557.300,35	557.300,35	0,00	4.599,65	0,00
46 35 1 44 8 1 0 905	5	1	905	1 MEMURLAR	0,00	547.400,00	0,00	7.500,00	6.000,00	548.900,00	546.390,08	546.390,08	0,00	2.509,92	0,00
46 35 1 44 8 1 0 905	5	1	905	4 GEÇİCİ PERSONEL	0,00	13.000,00	0,00	0,00	0,00	13.000,00	10.910,27	10.910,27	0,00	2.089,73	0,00
46 35 1 44 8 1 0 905	5	2	905	2 SOSYAL GÜVENLİK KURULUMLARINA DEVLET PRİMİ GİDERLERİ	0,00	58.000,00	0,00	5.000,00	0,00	63.000,00	62.586,38	62.586,38	0,00	413,62	0,00
46 35 1 44 8 1 0 905	5	2	905	2 MEMURLAR	0,00	58.000,00	0,00	5.000,00	0,00	63.000,00	62.586,38	62.586,38	0,00	413,62	0,00
46 35 1 44 8 1 0 906	5	0	906	3 MAL VE HİZMET ALIMI GİDERLERİ	0,00	27.727.600,00	0,00	1.539.700,00	36.200,00	29.231.100,00	27.704.264,88	27.704.264,88	0,00	1.526.835,12	0,00
46 35 1 44 8 1 0 906	5	0	906	2 TÜKETİMEYÖNELİK MAL VE MALZEME ALIMLARI	0,00	23.000,00	0,00	200,00	9.000,00	14.200,00	6.494,00	6.494,00	0,00	7.706,00	0,00
46 35 1 44 8 1 0 906	3	0	906	3 YOLLUKLAR	0,00	7.000,00	0,00	0,00	4.000,00	3.000,00	1.990,98	1.990,98	0,00	1.009,02	0,00
46 35 1 44 8 1 0 906	5	3	906	3 GÖREV GİDERLERİ	0,00	25.000,00	0,00	60.000,00	23.200,00	61.800,00	47.095,11	47.095,11	0,00	14.704,89	0,00
46 35 1 44 8 1 0 906	5	3	906	5 HİZMET ALIMLARI	0,00	27.200.000,00	0,00	1.061.500,00	0,00	28.269.500,00	27.005.015,46	27.005.015,46	0,00	1.264.484,54	0,00
46 35 1 44 8 1 0 906	5	3	906	7 MENKUL MALGAYRIMADDİ HAK ALIMI, BAKIM VE ONARIM GİDERLERİ	0,00	464.600,00	0,00	418.000,00	0,00	882.600,00	643.669,33	643.669,33	0,00	238.930,67	0,00
46 35 1 44 8 1 0 906	5	6	906	6 SERMAYE GİDERLERİ	0,00	1.492.000,00	0,00	1.053.000,00	72.000,00	2.473.000,00	1.396.275,00	1.396.275,00	0,00	1.076.725,00	0,00
46 35 1 44 8 1 0 906	5	6	906	1 MANMUL MAL ALIMLARI	0,00	425.000,00	0,00	103.000,00	25.000,00	503.000,00	316.688,40	316.688,40	0,00	186.311,60	0,00
46 35 1 44 8 1 0 906	5	6	906	2 MENKUL SERMAYE ÜRETİM GİDERLERİ	0,00	50.000,00	0,00	0,00	37.000,00	13.000,00	10.974,00	10.974,00	0,00	2.026,00	0,00
46 35 1 44 8 1 0 906	5	6	906	7 GAYRİMENKUL BÜYÜK ONARIM GİDERLERİ	0,00	1.017.000,00	0,00	950.000,00	10.000,00	1.957.000,00	1.068.612,60	1.068.612,60	0,00	888.387,40	0,00
46 35 1 44 8 1 0 906	5	6	906	YEŞİL ALANLAR YAPIM HİZMETLERİNİN GELİŞTİRİLMESİ	0,00	45.587.000,00	0,00	10.264.850,00	6.317.617,00	47.534.233,00	45.643.483,24	45.643.483,24	0,00	1.690.749,76	0,00
46 35 1 44 8 1 0 906	5	0	906	MAHALLI İDARELER	0,00	646.800,00	0,00	36.500,00	2.200,00	681.100,00	676.103,00	676.103,00	0,00	4.997,00	0,00
46 35 1 44 8 1 0 906	5	1	906	PERSONEL GİDERLERİ	0,00	646.800,00	0,00	36.500,00	2.200,00	681.100,00	676.103,00	676.103,00	0,00	4.997,00	0,00
46 35 1 44 8 1 0 906	5	1	906	1 MEMURLAR	0,00	646.800,00	0,00	36.500,00	2.200,00	681.100,00	676.103,00	676.103,00	0,00	4.997,00	0,00
46 35 1 44 8 1 0 906	5	1	906	4 GEÇİCİ PERSONEL	0,00	38.000,00	0,00	53.000,00	0,00	91.000,00	72.477,23	72.477,23	0,00	18.522,77	0,00
46 35 1 44 8 1 0 906	5	2	906	2 SOSYAL GÜVENLİK KURULUMLARINA DEVLET PRİMİ GİDERLERİ	0,00	38.000,00	0,00	53.000,00	0,00	91.000,00	72.477,23	72.477,23	0,00	18.522,77	0,00
46 35 1 44 8 1 0 906	5	2	906	5 MAL VE HİZMET ALIMI GİDERLERİ	0,00	5.205.200,00	0,00	2.906.350,00	4.494.000,00	6.582.250,00	3.171.031,94	3.171.031,94	0,00	446.518,06	0,00
46 35 1 44 8 1 0 906	5	3	906	2 TÜKETİMEYÖNELİK MAL VE MALZEME ALIMLARI	0,00	5.021.200,00	0,00	100.000,00	4.463.000,00	6.582.200,00	626.097,28	626.097,28	0,00	32.102,72	0,00
46 35 1 44 8 1 0 906	5	3	906	3 YOLLUKLAR	0,00	15.000,00	0,00	1.350,00	10.000,00	6.350,00	3.928,59	3.928,59	0,00	2.421,07	0,00
46 35 1 44 8 1 0 906	5	3	906	4 GÖREV GİDERLERİ	0,00	140.000,00	0,00	120.000,00	0,00	220.000,00	89.680,00	89.680,00	0,00	33.320,00	0,00
46 35 1 44 8 1 0 906	5	3	906	5 HİZMET ALIMLARI	0,00	140.000,00	0,00	120.000,00	0,00	220.000,00	89.680,00	89.680,00	0,00	33.320,00	0,00
46 35 1 44 8 1 0 906	5	3	906	7 MENKUL MALGAYRIMADDİ HAK ALIMI, BAKIM VE ONARIM GİDERLERİ	0,00	26.000,00	0,00	70.000,00	21.000,00	75.000,00	24.513,77	24.513,77	0,00	328.188,04	0,00
46 35 1 44 8 1 0 906	5	6	906	6 SERMAYE GİDERLERİ	0,00	37.697.000,00	0,00	7.269.000,00	1.821.417,00	43.144.583,00	41.923.871,07	41.923.871,07	0,00	1.220.711,93	0,00
46 35 1 44 8 1 0 906	5	6	906	1 MANMUL MAL ALIMLARI	0,00	5.120.000,00	0,00	6.879.000,00	120.000,00	6.242.017,69	6.242.017,69	6.242.017,69	0,00	636.982,31	0,00
46 35 1 44 8 1 0 906	5	6	906	2 MENKUL SERMAYE ÜRETİM GİDERLERİ	0,00	1.842.000,00	0,00	1.879.000,00	0,00	3.721.000,00	149.634,70	149.634,70	0,00	948,30	0,00
46 35 1 44 8 1 0 906	5	6	906	4 GAYRİMENKUL ALIMLARI VE KAVULASTIRMASI	0,00	10.000,00	0,00	0,00	10.000,00	0,00	0,00	0,00	0,00	0,00	0,00
46 35 1 44 8 1 0 906	5	6	906	5 GAYRİMENKUL SERMAYE ÜRETİM GİDERLERİ	0,00	5.525.000,00	0,00	710.000,00	0,00	6.235.000,00	5.906.111,29	5.906.111,29	0,00	328.888,71	0,00
46 35 1 44 8 1 0 906	5	6	906	6 GAYRİMENKUL BÜYÜK ONARIM GİDERLERİ	0,00	25.200.000,00	0,00	4.680.000,00	0,00	29.880.000,00	29.626.107,39	29.626.107,39	0,00	253.892,61	0,00
46 35 1 44 8 1 0 948	5	0	948	FİDANLIK, BİTKİ KORUMA VE FAALİYETLERİNİN GELİŞTİRİLMESİ	0,00	16.678.000,00	0,00	10.772.753,10	4.273.353,10	23.177.400,00	22.134.295,55	22.134.295,55	0,00	1.043.104,45	0,00
46 35 1 44 8 1 0 948	5	1	948	MAHALLI İDARELER	0,00	504.000,00	0,00	1.592.000,00	7.200,00	2.088.800,00	2.050.442,21	2.050.442,21	0,00	38.255,79	0,00
46 35 1 44 8 1 0 948	5	1	948	PERSONEL GİDERLERİ	0,00	491.000,00	0,00	435.600,00	7.200,00						

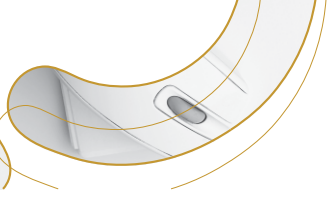

BÜTÇE GİDERLERİ KESİN HESAP CETVELİ ( b )

Kurumu : İZMİR BÜYÜKŞEHİR BELEDİYESİ  
Yılı : 2017

Table with columns: KURUMSAL SINIFLANDIRMA, FOMKSİYON SINIFLANDIRMA, FIN. SINIF TIPI, EKO. SINIF, AÇIKLAMA, GEÇEN YILDAKİ DEVREDEN ÖDENEK, BÜTÇE İLE ÖRNEK VERİLEN ÖDENEK, EK VE OLAĞAN ÜSTÜ VERİLEN ÖDENEK, AKTARMAYA EKLENEN (+), AKTARMAYA DÜŞÜLEN (-), NET BÜTÇE ÖDENEĞİ, BÜTÇE GİDERİ, ÖDENEK ÜSTÜ HARKAMA, İPTAL EDİLEN ÖDENEK, SONRAKİ YILA DEVREDEN ÖDENEK.



BÜTÇE GİDERLERİ KESİN HESAP CETVELİ (₺)

Kurumu : İZMİR BÜYÜKŞEHİR BELEDİYESİ  
Yılı : 2017

KURUMSAL SINIFLANDIRMA	FONKSİYON SINIFLANDIRMA	FİN. TİPİ	EKO. SINIF	ACIKLAMA	GEÇEN YILDAKİ DEVREDEN ÖDENEK	BÜTÇE İLE VERİLEN ÖDENEK	EKVE OLAĞAN ÜSTÜ VERİLEN ÖDENEK	AKTARIMAYLA EKLENEN (+)	AKTARIMAYLA DÜŞÜLEN (-)	NET BÜTÇE ÖDENEĞİ	BÜTÇE GİDERİ	ÖBENEN BÜTÇE GİDERİ	ÖDENEK ÜSTÜ HARCAMA	İPTAL EDİLEN ÖDENEK	SONRAKİ YILA DEVREDEN ÖDENEK
46 35 1 46 3 9 9 826 5 2	9 9 826 5 2	5	2	SOSYAL GÜVENLİK KURUMLARINA DEVLET PRİMİ GİDERLERİ	0,00	2.653.000,00	0,00	0,00	0,00	2.653.000,00	2.404.139,68	2.404.139,68	0,00	248.860,32	0,00
46 35 1 46 3 9 9 826 5 2	9 9 826 5 2	5	1	MEMURLAR	0,00	2.632.000,00	0,00	0,00	0,00	2.632.000,00	2.401.369,73	2.401.369,73	0,00	230.630,27	0,00
46 35 1 46 3 9 9 826 5 2	9 9 826 5 2	5	2	SÖZLEŞMELİ PERSONEL	0,00	21.000,00	0,00	0,00	0,00	21.000,00	2.769,95	2.769,95	0,00	18.230,05	0,00
46 35 1 46 3 9 9 826 5 3	9 9 826 5 3	5	3	MAL VE HİZMET ALIM GİDERLERİ	0,00	6.686.500,00	0,00	315.100,00	750.400,00	6.251.000,00	5.772.512,49	5.772.512,49	0,00	478.487,51	0,00
46 35 1 46 3 9 9 826 5 3	9 9 826 5 3	5	3	TÜKETİME YÖNELİK MAL VE MALZEME ALIMLARI	0,00	319.600,00	0,00	212.200,00	31.400,00	500.400,00	227.645,12	227.645,12	0,00	272.754,88	0,00
46 35 1 46 3 9 9 826 5 3	9 9 826 5 3	5	3	YOLLUKLAR	0,00	100.000,00	0,00	60.000,00	0,00	160.000,00	72.133,00	72.133,00	0,00	87.867,00	0,00
46 35 1 46 3 9 9 826 5 3	9 9 826 5 3	5	3	GÖREVE GİDERLERİ	0,00	1.000,00	0,00	10.400,00	0,00	11.400,00	10.376,10	10.376,10	0,00	1.023,90	0,00
46 35 1 46 3 9 9 826 5 3	9 9 826 5 3	5	5	HİZMET ALIMLARI	0,00	6.167.000,00	0,00	2.300,00	709.000,00	5.460.000,00	5.418.766,17	5.418.766,17	0,00	41.533,83	0,00
46 35 1 46 3 9 9 826 5 3	9 9 826 5 3	5	6	TEMSİL VE TANITIMA GİDERLERİ	0,00	16.000,00	0,00	200,00	0,00	16.200,00	15.120,00	15.120,00	0,00	1.080,00	0,00
46 35 1 46 3 9 9 826 5 3	9 9 826 5 3	5	7	MENKUL MAL GAYRİMÜKADDİ HAK ALIM, BAKIM VE ONARIM GİDERLERİ	0,00	79.500,00	0,00	30.000,00	10.000,00	99.500,00	28.350,11	28.350,11	0,00	71.549,89	0,00
46 35 1 46 3 9 9 826 5 3	9 9 826 5 3	5	8	GAYRİMENKUL MAL BAKIM VE ONARIM GİDERLERİ	0,00	3.000,00	0,00	0,00	0,00	3.000,00	119,99	119,99	0,00	2.880,01	0,00
46 35 1 46 3 9 9 826 5 6	9 9 826 5 6	5	6	SERMAYE GİDERLERİ	0,00	481.000,00	0,00	0,00	480.000,00	1.000,00	0,00	0,00	0,00	1.000,00	0,00
46 35 1 46 3 9 9 826 5 6	9 9 826 5 6	5	1	MAMUL MAL ALIMLARI	0,00	481.000,00	0,00	0,00	0,00	481.000,00	0,00	0,00	0,00	1.000,00	0,00
46 35 1 46 3 9 9 832 5	9 9 832 5	5	6	ZARFIYA TRAFİK HİZMETLERİNİN YÜRÜTÜLMESİ	0,00	6.016.000,00	0,00	377.600,00	961.100,00	5.432.500,00	5.223.538,10	5.223.538,10	0,00	208.961,90	0,00
46 35 1 46 3 9 9 832 5	9 9 832 5	5	1	MAHALLİ İDARELER	0,00	6.016.000,00	0,00	377.600,00	961.100,00	5.432.500,00	5.223.538,10	5.223.538,10	0,00	208.961,90	0,00
46 35 1 46 3 9 9 832 5	9 9 832 5	5	1	PERSONEL GİDERLERİ	0,00	2.822.000,00	0,00	326.500,00	10.000,00	2.595.500,00	2.457.18,54	2.457.18,54	0,00	142.781,46	0,00
46 35 1 46 3 9 9 832 5	9 9 832 5	5	1	MEMURLAR	0,00	2.822.000,00	0,00	326.500,00	10.000,00	2.595.500,00	2.457.18,54	2.457.18,54	0,00	142.781,46	0,00
46 35 1 46 3 9 9 832 5	9 9 832 5	5	1	MEMURLAR	0,00	13.000,00	0,00	0,00	0,00	13.000,00	3.141,20	3.141,20	0,00	9.858,80	0,00
46 35 1 46 3 9 9 832 5	9 9 832 5	5	2	SOSYAL GÜVENLİK KURUMLARINA DEVLET PRİMİ GİDERLERİ	0,00	335.000,00	0,00	45.000,00	0,00	380.000,00	360.859,76	360.859,76	0,00	19.140,24	0,00
46 35 1 46 3 9 9 832 5	9 9 832 5	5	2	MEMURLAR	0,00	335.000,00	0,00	45.000,00	0,00	380.000,00	360.859,76	360.859,76	0,00	19.140,24	0,00
46 35 1 46 3 9 9 832 5	9 9 832 5	5	3	MAL VE HİZMET ALIM GİDERLERİ	0,00	3.389.000,00	0,00	6.100,00	941.100,00	2.452.000,00	2.454.000,00	2.454.000,00	0,00	47.040,20	0,00
46 35 1 46 3 9 9 832 5	9 9 832 5	5	3	TÜKETİME YÖNELİK MAL VE MALZEME ALIMLARI	0,00	59.500,00	0,00	0,00	31.100,00	28.400,00	20.705,85	20.705,85	0,00	7.694,15	0,00
46 35 1 46 3 9 9 832 5	9 9 832 5	5	3	YOLLUKLAR	0,00	22.200,00	0,00	0,00	0,00	22.200,00	941,60	941,60	0,00	16.258,40	0,00
46 35 1 46 3 9 9 832 5	9 9 832 5	5	3	GÖREVE GİDERLERİ	0,00	4.000,00	0,00	5.100,00	0,00	9.100,00	5.441,93	5.441,93	0,00	3.658,07	0,00
46 35 1 46 3 9 9 832 5	9 9 832 5	5	3	HİZMET ALIMLARI	0,00	3.267.000,00	0,00	895.000,00	895.000,00	2.372.000,00	2.364.517,13	2.364.517,13	0,00	7.482,87	0,00
46 35 1 46 3 9 9 832 5	9 9 832 5	5	6	TEMSİL VE TANITIMA GİDERLERİ	0,00	2.000,00	0,00	0,00	0,00	2.000,00	0,00	0,00	0,00	2.000,00	0,00
46 35 1 46 3 9 9 832 5	9 9 832 5	5	7	MENKUL MAL GAYRİMÜKADDİ HAK ALIM, BAKIM VE ONARIM GİDERLERİ	0,00	29.300,00	0,00	1.000,00	10.000,00	20.300,00	14.452,95	14.452,95	0,00	5.847,05	0,00
46 35 1 46 3 9 9 832 5	9 9 832 5	5	8	GAYRİMENKUL MAL BAKIM VE ONARIM GİDERLERİ	0,00	5.000,00	0,00	0,00	0,00	5.000,00	900,34	900,34	0,00	4.099,66	0,00
46 35 1 46 3 9 9 832 5	9 9 832 5	5	6	SERMAYE GİDERLERİ	0,00	10.000,00	0,00	0,00	10.000,00	0,00	0,00	0,00	0,00	0,00	0,00
46 35 1 46 3 9 9 832 5	9 9 832 5	5	1	MAMUL MAL ALIMLARI	0,00	10.000,00	0,00	0,00	0,00	10.000,00	1.677.501,16	1.677.501,16	0,00	90.998,84	0,00
46 35 1 46 3 9 9 835 5	9 9 835 5	5	6	CEVRE VE İNARZABATLARI HİZMETLERİNİN YÜRÜTÜLMESİ	0,00	1.727.000,00	0,00	86.500,00	45.000,00	1.768.500,00	1.677.501,16	1.677.501,16	0,00	90.998,84	0,00
46 35 1 46 3 9 9 835 5	9 9 835 5	5	1	PERSONEL GİDERLERİ	0,00	1.426.500,00	0,00	53.500,00	20.000,00	1.460.000,00	1.429.187,85	1.429.187,85	0,00	30.812,15	0,00
46 35 1 46 3 9 9 835 5	9 9 835 5	5	1	MEMURLAR	0,00	1.426.500,00	0,00	53.500,00	20.000,00	1.460.000,00	1.429.187,85	1.429.187,85	0,00	30.812,15	0,00
46 35 1 46 3 9 9 835 5	9 9 835 5	5	1	MEMURLAR	0,00	1.426.500,00	0,00	51.000,00	20.000,00	1.457.500,00	1.427.912,86	1.427.912,86	0,00	29.587,14	0,00
46 35 1 46 3 9 9 835 5	9 9 835 5	5	2	SOSYAL GÜVENLİK KURUMLARINA DEVLET PRİMİ GİDERLERİ	0,00	211.000,00	0,00	17.000,00	0,00	228.000,00	218.282,95	218.282,95	0,00	9.717,05	0,00
46 35 1 46 3 9 9 835 5	9 9 835 5	5	2	MEMURLAR	0,00	211.000,00	0,00	17.000,00	0,00	228.000,00	218.282,95	218.282,95	0,00	9.717,05	0,00
46 35 1 46 3 9 9 835 5	9 9 835 5	5	3	MAL VE HİZMET ALIM GİDERLERİ	0,00	84.500,00	0,00	16.000,00	25.000,00	75.500,00	30.030,36	30.030,36	0,00	45.469,64	0,00
46 35 1 46 3 9 9 835 5	9 9 835 5	5	3	TÜKETİME YÖNELİK MAL VE MALZEME ALIMLARI	0,00	31.500,00	0,00	15.000,00	15.000,00	31.500,00	20.791,60	20.791,60	0,00	10.708,40	0,00
46 35 1 46 3 9 9 835 5	9 9 835 5	5	3	YOLLUKLAR	0,00	19.000,00	0,00	0,00	10.000,00	9.000,00	182,90	182,90	0,00	8.817,10	0,00
46 35 1 46 3 9 9 835 5	9 9 835 5	5	3	GÖREVE GİDERLERİ	0,00	5.000,00	0,00	1.000,00	0,00	6.000,00	991,20	991,20	0,00	5.008,80	0,00
46 35 1 46 3 9 9 835 5	9 9 835 5	5	3	HİZMET ALIMLARI	0,00	10.000,00	0,00	0,00	0,00	10.000,00	4.566,60	4.566,60	0,00	5.433,40	0,00
46 35 1 46 3 9 9 835 5	9 9 835 5	5	3	TEMSİL VE TANITIMA GİDERLERİ	0,00	1.000,00	0,00	0,00	0,00	1.000,00	0,00	0,00	0,00	1.000,00	0,00
46 35 1 46 3 9 9 835 5	9 9 835 5	5	7	MENKUL MAL GAYRİMÜKADDİ HAK ALIM, BAKIM VE ONARIM GİDERLERİ	0,00	17.000,00	0,00	0,00	0,00	17.000,00	3.498,06	3.498,06	0,00	13.501,94	0,00
46 35 1 46 3 9 9 835 5	9 9 835 5	5	8	GAYRİMENKUL MAL BAKIM VE ONARIM GİDERLERİ	0,00	1.000,00	0,00	0,00	0,00	1.000,00	0,00	0,00	0,00	1.000,00	0,00
46 35 1 46 3 9 9 835 5	9 9 835 5	5	6	SERMAYE GİDERLERİ	0,00	5.000,00	0,00	0,00	0,00	5.000,00	0,00	0,00	0,00	5.000,00	0,00
46 35 1 46 3 9 9 835 5	9 9 835 5	5	6	MAMUL MAL ALIMLARI	0,00	5.000,00	0,00	0,00	0,00	5.000,00	0,00	0,00	0,00	5.000,00	0,00
46 35 1 47 6 1	6 1	0	0	KENTSEL DÖNÜŞÜM DAİRESİ BAŞKANLIĞI	0,00	21.439.000,00	0,00	1.914.050,00	13.280.350,00	10.072.700,00	5.404.836,91	5.404.836,91	0,00	4.667.863,09	0,00
46 35 1 47 6 1	6 1	0	0	İSKAN İŞLERİ VE HİZMETLERİ	0,00	21.439.000,00	0,00	1.914.050,00	13.280.350,00	10.072.700,00	5.404.836,91	5.404.836,91	0,00	4.667.863,09	0,00
46 35 1 47 6 1	6 1	0	0	İSKAN İŞLERİ VE HİZMETLERİ	0,00	21.439.000,00	0,00	1.914.050,00	13.280.350,00	10.072.700,00	5.404.836,91	5.404.836,91	0,00	4.667.863,09	0,00
46 35 1 47 6 1	6 1	0	53	AŞETE MARUZ BÖLGELERİN TAHLİYE EDİLMESİ	0,00	507.500,00	0,00	0,00	0,00	507.500,00	119.118,95	119.118,95	0,00	388.381,05	0,00
46 35 1 47 6 1	6 1	0	53	MAHALLİ İDARELER	0,00	507.500,00	0,00	0,00	0,00	507.500,00	119.118,95	119.118,95	0,00	388.381,05	0,00
46 35 1 47 6 1	6 1	0	53	MAL VE HİZMET ALIM GİDERLERİ	0,00	7.500,00	0,00	0,00	0,00	7.500,00	2.697,81	2.697,81	0,00	4.802,19	0,00
46 35 1 47 6 1	6 1	0	53	GÖREVE GİDERLERİ	0,00	7.500,00	0,00	0,00	0,00	7.500,00	2.697,81	2.697,81	0,00	4.802,19	0,00
46 35 1 47 6 1	6 1	0	53	SERMAYE GİDERLERİ	0,00	500.000,00									

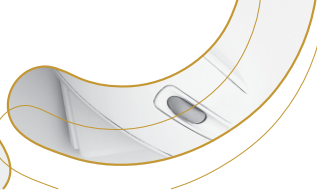

BÜTÇE GİDERLERİ KESİN HESAP CETVELİ ( \* )

Kurumu : İZMİR BÜYÜKŞEHİR BELEDİYESİ  
Yılı : 2017

KURUMSAL SINIFLANDIRMA	FONKSİYON SINIFLANDIRMA	FİN. TİPİ	EKO. SINIF	AÇIKLAMA	GEÇEN YILDAKİ DEVREDEN ÖDENEK	BÜTÇE İLE VERİLEN ÖDENEK	EK VE OLAĞAN ÜSTÜ VERİLEN ÖDENEK	AKTARMAYLA EKLENEN (+)	AKTARMAYLA DÜŞÜLEN (-)	NET BÜTÇE VERİLEN ÖDENEĞİ	BÜTÇE GİDERİ	ÖBENEN BÜTÇE GİDERİ	ÖDENEK ÜSTÜ HARCAMA	İPTAL EDİLEN ÜSTÜ ÖDENEK	SONRAKİ YILA DEVREDEN ÖDENEK
46 35 1 47 6 1 0 342 5 3	0	0	342	3	MAL VE HİZMET ALIM GİDERLERİ	103.000,00	0,00	40.000,00	40.000,00	103.000,00	84.142,26	84.142,26	0,00	18.857,74	0,00
46 35 1 47 6 1 0 342 5 4	0	0	342	4	GÖREV GİDERLERİ	43.000,00	0,00	0,00	40.000,00	43.000,00	0,00	0,00	0,00	3.000,00	0,00
46 35 1 47 6 1 0 342 5 5	0	0	342	5	HİZMET ALIMLARI	60.000,00	0,00	40.000,00	0,00	100.000,00	84.142,26	84.142,26	0,00	15.857,74	0,00
46 35 1 47 6 1 0 342 5 5	0	0	342	5	CARI TRANSFERLER	252.000,00	0,00	0,00	200.000,00	52.000,00	0,00	0,00	0,00	52.000,00	0,00
46 35 1 47 6 1 0 342 5 5	0	0	342	5	HANE HALKINA YAPILAN TRANSFERLER	356.000,00	0,00	0,00	200.000,00	52.000,00	0,00	0,00	0,00	52.000,00	0,00
46 35 1 47 6 1 0 342 5 6	0	0	342	6	SERMAYE GİDERLERİ	3.052.000,00	0,00	0,00	2.540.000,00	512.000,00	433.023,86	433.023,86	0,00	78.976,14	0,00
46 35 1 47 6 1 0 342 5 6	0	0	342	6	GAYRİMENKUL ALIMLARI VE KAMULASTIRMASI	3.000.000,00	0,00	0,00	2.540.000,00	460.000,00	392.163,88	392.163,88	0,00	67.836,12	0,00
46 35 1 47 6 1 0 342 5 6	0	0	342	6	GAYRİMENKUL SERMAYE ÜRETİM GİDERLERİ	52.000,00	0,00	0,00	0,00	52.000,00	40.859,98	40.859,98	0,00	11.140,02	0,00
46 35 1 47 6 1 0 491	0	0	491	5	KENTSEL DÖNÜŞÜM VE GELİŞİM PROJELERİNİN UYGULANMALARI HİZMETLERİNİN GERİ DÖNÜŞÜMÜ	5.417.500,00	0,00	1.668.050,00	1.295.350,00	5.790.200,00	3.271.679,08	3.271.679,08	0,00	2.518.520,92	0,00
46 35 1 47 6 1 0 491 5	0	0	491	5	MAHALLE DİREKLERİ	5.417.500,00	0,00	1.668.050,00	1.295.350,00	5.790.200,00	3.271.679,08	3.271.679,08	0,00	2.518.520,92	0,00
46 35 1 47 6 1 0 491 5 1	0	0	491	5	1 PERSONEL GİDERLERİ	2.420.650,00	0,00	398.050,00	11.350,00	2.807.350,00	2.444.555,29	2.444.555,29	0,00	362.794,71	0,00
46 35 1 47 6 1 0 491 5 1 1	0	0	491	5	1 MEMURLAR	1.801.650,00	0,00	335.550,00	0,00	2.125.850,00	1.885.839,82	1.885.839,82	0,00	240.010,18	0,00
46 35 1 47 6 1 0 491 5 1 2	0	0	491	5	2 SÖZLEŞMELİ PERSONEL	582.000,00	0,00	0,00	0,00	582.000,00	539.373,08	539.373,08	0,00	42.626,92	0,00
46 35 1 47 6 1 0 491 5 1 3	0	0	491	5	3 İŞÇİLER	0,00	0,00	60.000,00	0,00	60.000,00	0,00	0,00	0,00	60.000,00	0,00
46 35 1 47 6 1 0 491 5 1 4	0	0	491	5	4 GEÇİCİ PERSONEL	37.000,00	0,00	2.500,00	0,00	39.500,00	19.342,39	19.342,39	0,00	20.157,61	0,00
46 35 1 47 6 1 0 491 5 2	0	0	491	5	2 SOSYAL GÜVENLİK KURUMLARINA DEVLET PRİMİ GİDERLERİ	356.000,00	0,00	216.000,00	0,00	382.000,00	320.455,47	320.455,47	0,00	61.544,53	0,00
46 35 1 47 6 1 0 491 5 2 1	0	0	491	5	2 1 MEMURLAR	266.000,00	0,00	3.000,00	0,00	269.000,00	233.078,25	233.078,25	0,00	35.921,75	0,00
46 35 1 47 6 1 0 491 5 2 2	0	0	491	5	2 2 SÖZLEŞMELİ PERSONEL	90.000,00	0,00	0,00	0,00	90.000,00	87.377,22	87.377,22	0,00	2.622,78	0,00
46 35 1 47 6 1 0 491 5 2 3	0	0	491	5	2 3 İŞÇİLER	1.515.850,00	0,00	23.000,00	0,00	1.898.850,00	171.087,40	171.087,40	0,00	93.000,00	0,00
46 35 1 47 6 1 0 491 5 3	0	0	491	5	3 MAL VE HİZMET ALIM GİDERLERİ	202.500,00	0,00	18.000,00	16.000,00	287.500,00	80.951,41	80.951,41	0,00	206.548,59	0,00
46 35 1 47 6 1 0 491 5 3 2	0	0	491	5	2 TÜKETİME YÖNELİK MAL VE MALZEME ALIMLARI	31.500,00	0,00	3.000,00	10.000,00	24.500,00	2.765,95	2.765,95	0,00	21.734,05	0,00
46 35 1 47 6 1 0 491 5 3 3	0	0	491	5	3 YOLLUKLAR	56.500,00	0,00	20.000,00	50.000,00	2.000,00	2.200,03	2.200,03	0,00	24.299,97	0,00
46 35 1 47 6 1 0 491 5 3 4	0	0	491	5	4 GÖREV GİDERLERİ	1.121.900,00	0,00	21.000,00	504.000,00	638.900,00	60.329,75	60.329,75	0,00	578.570,25	0,00
46 35 1 47 6 1 0 491 5 3 5	0	0	491	5	5 HİZMET ALIMLARI	25.000,00	0,00	0,00	1.000,00	24.000,00	1.687,93	1.687,93	0,00	22.312,07	0,00
46 35 1 47 6 1 0 491 5 3 6	0	0	491	5	6 TEMSİL VE TANITMA GİDERLERİ	50.450,00	0,00	13.000,00	0,00	63.450,00	23.152,33	23.152,33	0,00	40.297,67	0,00
46 35 1 47 6 1 0 491 5 3 7	0	0	491	5	7 MEKUL MAL GAYRİMADDİ HAK ALIM, BAKIM VE ONARIM GİDERLERİ	28.000,00	0,00	0,00	3.000,00	25.000,00	0,00	0,00	0,00	25.000,00	0,00
46 35 1 47 6 1 0 491 5 3 8	0	0	491	5	8 GAYRİMENKUL MAL BAKIM VE ONARIM GİDERLERİ	250.000,00	0,00	0,00	150.000,00	100.000,00	0,00	0,00	0,00	100.000,00	0,00
46 35 1 47 6 1 0 491 5 5	0	0	491	5	5 HANE HALKINA YAPILAN TRANSFERLER	875.000,00	0,00	1.086.000,00	550.000,00	1.411.000,00	335.580,92	335.580,92	0,00	1.075.419,08	0,00
46 35 1 47 6 1 0 491 5 6	0	0	491	5	6 SERMAYE GİDERLERİ	1.000,00	0,00	7.000,00	0,00	8.000,00	6.478,20	6.478,20	0,00	1.521,80	0,00
46 35 1 47 6 1 0 491 5 6 1	0	0	491	5	1 MAMUL MAL ALIMLARI	20.000,00	0,00	0,00	0,00	20.000,00	0,00	0,00	0,00	20.000,00	0,00
46 35 1 47 6 1 0 491 5 6 3	0	0	491	5	3 GAYRİ MADDİ HAK ALIMLARI	800.000,00	0,00	0,00	0,00	800.000,00	283.860,92	283.860,92	0,00	16.139,08	0,00
46 35 1 47 6 1 0 491 5 6 5	0	0	491	5	5 GAYRİMENKUL ALIMLARI VE KAMULASTIRMASI	54.000,00	0,00	579.000,00	50.000,00	583.000,00	45.241,80	45.241,80	0,00	537.758,20	0,00
46 35 1 47 6 1 0 491 5 6 6	0	0	491	5	6 GAYRİMENKUL SERMAYE ÜRETİM GİDERLERİ	0,00	0,00	0,00	0,00	0,00	0,00	0,00	0,00	0,00	0,00
46 35 1 47 6 1 0 491 5 6 7	0	0	491	5	7 GAYRİMENKUL BÜYÜK ONARIM GİDERLERİ	12.107.000,00	0,00	206.000,00	9.205.000,00	3.106.000,00	1.496.872,76	1.496.872,76	0,00	1.611.127,24	0,00
46 35 1 47 6 1 0 863	0	0	863	5	UZUN DERE KENTSEL DÖNÜŞÜM PROJESİ	105.000,00	0,00	6.000,00	111.000,00	111.000,00	51.532,41	51.532,41	0,00	59.467,59	0,00
46 35 1 47 6 1 0 863 5	0	0	863	5	MAHALLE DİREKLERİ	105.000,00	0,00	6.000,00	111.000,00	111.000,00	51.532,41	51.532,41	0,00	59.467,59	0,00
46 35 1 47 6 1 0 863 5 3	0	0	863	5	3 MAL VE HİZMET ALIM GİDERLERİ	1.000,00	0,00	0,00	0,00	1.000,00	917,45	917,45	0,00	82,55	0,00
46 35 1 47 6 1 0 863 5 3 2	0	0	863	5	2 TÜKETİME YÖNELİK MAL VE MALZEME ALIMLARI	2.000,00	0,00	6.000,00	0,00	8.000,00	6.687,69	6.687,69	0,00	1.312,31	0,00
46 35 1 47 6 1 0 863 5 3 4	0	0	863	5	4 GÖREV GİDERLERİ	100.000,00	0,00	0,00	0,00	100.000,00	43.927,27	43.927,27	0,00	56.072,73	0,00
46 35 1 47 6 1 0 863 5 3 5	0	0	863	5	5 HİZMET ALIMLARI	2.000,00	0,00	0,00	0,00	2.000,00	0,00	0,00	0,00	2.000,00	0,00
46 35 1 47 6 1 0 863 5 5	0	0	863	5	5 CARI TRANSFERLER	500.000,00	0,00	0,00	6.000,00	494.000,00	230.723,90	230.723,90	0,00	263.276,10	0,00
46 35 1 47 6 1 0 863 5 5 4	0	0	863	5	4 HANE HALKINA YAPILAN TRANSFERLER	500.000,00	0,00	0,00	6.000,00	494.000,00	230.723,90	230.723,90	0,00	263.276,10	0,00
46 35 1 47 6 1 0 863 5 6	0	0	863	5	6 SERMAYE GİDERLERİ	11.502.000,00	0,00	200.000,00	9.199.000,00	2.503.000,00	1.214.616,45	1.214.616,45	0,00	1.288.383,55	0,00
46 35 1 47 6 1 0 863 5 6 4	0	0	863	5	4 GAYRİMENKUL ALIMLARI VE KAMULASTIRMASI	1.000.000,00	0,00	0,00	0,00	1.000.000,00	699.872,31	699.872,31	0,00	300.127,69	0,00
46 35 1 47 6 1 0 863 5 6 5	0	0	863	5	5 GAYRİMENKUL SERMAYE ÜRETİM GİDERLERİ	10.502.000,00	0,00	200.000,00	9.199.000,00	1.503.000,00	514.744,14	514.744,14	0,00	988.255,86	0,00
46 35 1 48 1 1 48 1 1	0	0	481	1	1 SOSYAL HİZMETLER DAIRESİ BAŞKANLIĞI	131.832.000,00	0,00	15.259.500,00	10.876.050,00	136.265.450,00	118.627.681,57	118.627.681,57	0,00	17.637.768,43	0,00
46 35 1 48 1 1 48 1 1 3	0	0	481	1	3 GENEL KURUM HİZMETLERİ	23.052.000,00	0,00	1.046.650,00	2.536.600,00	21.562.050,00	13.448.695,32	13.448.695,32	0,00	8.113.354,68	0,00
46 35 1 48 1 1 3 9	0	0	481	1	9 DİĞER GENEL HİZMETLER	23.052.000,00	0,00	1.046.650,00	2.536.600,00	21.562.050,00	13.448.695,32	13.448.695,32	0,00	8.113.354,68	0,00
46 35 1 48 1 1 3 9 388	0	0	481	1	3 9 SOSYAL BESTAKE VE YARDIM AMAÇLI NYEÇEK İZÇEK DAĞITIMI HİZMETİ	23.052.000,00	0,00	1.046.650,00	2.536.600,00	21.562.050,00	13.448.695,32	13.448.695,32	0,00	8.113.354,68	0,00
46 35 1 48 1 1 3 9 388 5	0	0	481	1	3 9 388 5 MAHALLE DİREKLERİ	23.052.000,00	0,00	1.046.650,00	2.536.600,00	21.562.050,00	13.448.695,32	13.448.695,32	0,00	8.113.354,68	0,00
46 35 1 48 1 1 3 9 388 5 1	0	0	481	1	3 9 388 5 1 PERSONEL GİDERLERİ	2.429.800,00	0,00	183.000,00	183.000,00	2.493.300,00	2.148.749,44	2.148.749,44	0,00	344.600,56	0,00
46 35 1 48 1 1 3 9 388 5 1 1	0	0	481	1	3 9 388 5 1 1 MEMURLAR	870.500,00	0,00	95.000,00	2.000,00	965.500,00	925.694,54	925.694,54	0,00	29.315,66	0,00
46 35 1 48 1 1 3 9 388 5 1 2	0	0	481	1	3 9 388 5 1 2 SÖZLEŞMELİ PERSONEL	1.211.000,00	0,00	154.850,00	0,00	1.365.850,00	763.130,75	763.130,75	0,00	266.869,2	

BÜTÇE GİDERLERİ KESİN HESAP CETVELİ ( ₺ )

Kurumu : İZMİR BÜYÜKŞEHİR BELEDİYESİ  
Yılı : 2017

KURUMSAL SINIFLANDIRMA	FONKSİYON SINIFLANDIRMA	FİN. TİPİ	EKO. SINIF	AÇIKLAMA	GEÇEN YILDAN DEVREDEN ÖDENEK	BÜTÇE İLE VERİLEN ÖDENEK	EK VE DIŞIĞAN ÜSTÜ VERİLEN ÖDENEK	AKTARMAYLA EKLENEN (+)	AKTARMAYLA DÜŞÜLEN (-)	NET BÜTÇE ÖDENEĞİ	BÜTÇE GİDERİ	ÖDENEK BÜTÇE GİDERİ	ÖDENEK ÜSTÜ HARCAMA	İPTAL EDİLEN ÖDENEK	SONRAKI YILA DEVREDEN ÖDENEK
46 35 1 48 1 3 9 388 5	3	9	388 5	3	0,00	201.445.000,00	0,00	467.000,00	2.224.600,00	18.386.900,00	10.755.042,16	10.755.042,16	0,00	7.631.857,84	0,00
46 35 1 48 1 3 9 388 5	3	9	388 5	2	0,00	19.261.000,00	0,00	313.000,00	2.210.000,00	173.640.000,00	10.282.882,00	10.282.882,00	0,00	7.081.117,88	0,00
46 35 1 48 1 3 9 388 5	3	9	388 5	3	0,00	8.500,00	0,00	0,00	0,00	8.500,00	3.156,51	3.156,51	0,00	5.343,49	0,00
46 35 1 48 1 3 9 388 5	3	9	388 5	4	0,00	0,00	0,00	14.000,00	3,000,00	14.000,00	7.798,39	7.798,39	0,00	6.201,61	0,00
46 35 1 48 1 3 9 388 5	3	9	388 5	5	0,00	28.000,00	0,00	50.000,00	11.600,00	75.000,00	29.380,83	29.380,83	0,00	45.619,17	0,00
46 35 1 48 1 3 9 388 5	3	9	388 5	6	0,00	25.000,00	0,00	0,00	0,00	13.400,00	5.310,00	5.310,00	0,00	8.090,00	0,00
46 35 1 48 1 3 9 388 5	3	9	388 5	7	0,00	812.000,00	0,00	90.000,00	0,00	902.000,00	422.041,20	422.041,20	0,00	479.958,80	0,00
46 35 1 48 1 3 9 388 5	3	9	388 5	8	0,00	9.000,00	0,00	0,00	0,00	9.000,00	4.473,21	4.473,21	0,00	4.526,79	0,00
46 35 1 48 1 3 9 388 5	3	9	388 5	9	0,00	1.000,00	0,00	0,00	0,00	1.000,00	0,00	0,00	0,00	1.000,00	0,00
46 35 1 48 1 3 9 388 5	3	9	388 5	6	0,00	120.000,00	0,00	300.000,00	100.000,00	320.000,00	212.636,00	212.636,00	0,00	107.364,00	0,00
46 35 1 48 1 3 9 388 5	3	9	388 5	6	0,00	120.000,00	0,00	30.000,00	100.000,00	50.000,00	33.535,60	33.535,60	0,00	16.464,00	0,00
46 35 1 48 1 3 9 388 5	3	9	388 5	6	0,00	0,00	0,00	270.000,00	0,00	270.000,00	179.100,40	179.100,40	0,00	90.899,60	0,00
46 35 1 48 10 2	0	0	432 5	SOSYAL GÜVENLİK VE SOSYAL YARDIM HİZMETLERİ	0,00	108.830.000,00	0,00	14.222.850,00	8.339.450,00	114.793.600,00	105.178.986,25	105.178.986,25	0,00	9.524.413,75	0,00
46 35 1 48 10 2	0	0	432 5	YASILLIK YARDIMI HİZMETLERİ	0,00	10.404.000,00	0,00	2.650.400,00	1.711.200,00	11.343.200,00	8.904.325,25	8.904.325,25	0,00	2.438.874,75	0,00
46 35 1 48 10 2	0	0	432 5	YASILLIK YARDIMI HİZMETLERİ	0,00	10.404.000,00	0,00	2.650.400,00	1.711.200,00	11.343.200,00	8.904.325,25	8.904.325,25	0,00	2.438.874,75	0,00
46 35 1 48 10 2	0	0	432 5	HUZUREVİ HİZMETLERİNİN GELİŞTİRİLMESİ	0,00	10.404.000,00	0,00	2.650.400,00	1.711.200,00	11.343.200,00	8.904.325,25	8.904.325,25	0,00	2.438.874,75	0,00
46 35 1 48 10 2	0	0	432 5	MAHALLI İDARELER	0,00	10.404.000,00	0,00	2.650.400,00	1.711.200,00	11.343.200,00	8.904.325,25	8.904.325,25	0,00	2.438.874,75	0,00
46 35 1 48 10 2	0	0	432 5	PERSONEL GİDERLERİ	0,00	4.448.000,00	0,00	842.600,00	186.000,00	5.104.600,00	4.732.821,74	4.732.821,74	0,00	3.711.778,26	0,00
46 35 1 48 10 2	0	0	432 5	1 MEMURLAR	0,00	2.135.000,00	0,00	46.100,00	18.000,00	2.181.100,00	2.140.763,54	2.140.763,54	0,00	2.336,46	0,00
46 35 1 48 10 2	0	0	432 5	2 SÖZLEŞMELİ PERSONEL	0,00	666.000,00	0,00	773.500,00	0,00	1.439.500,00	1.425.552,04	1.425.552,04	0,00	13.947,96	0,00
46 35 1 48 10 2	0	0	432 5	3 İŞÇİLER	0,00	1.318.000,00	0,00	23.000,00	168.000,00	1.371.000,00	907.544,80	907.544,80	0,00	265.455,20	0,00
46 35 1 48 10 2	0	0	432 5	4 GEÇİCİ PERSONEL	0,00	329.000,00	0,00	0,00	0,00	329.000,00	258.961,36	258.961,36	0,00	70.038,64	0,00
46 35 1 48 10 2	0	0	432 5	2 SOSYAL GÜVENLİK KURUMLARINA DEVLET PRİMİ GİDERLERİ	0,00	612.000,00	0,00	142.100,00	0,00	754.100,00	748.319,88	748.319,88	0,00	5.780,12	0,00
46 35 1 48 10 2	0	0	432 5	1 MEMURLAR	0,00	308.000,00	0,00	6.000,00	0,00	314.000,00	311.712,20	311.712,20	0,00	2.287,80	0,00
46 35 1 48 10 2	0	0	432 5	2 SÖZLEŞMELİ PERSONEL	0,00	114.000,00	0,00	127.100,00	0,00	241.100,00	239.960,57	239.960,57	0,00	1.139,43	0,00
46 35 1 48 10 2	0	0	432 5	3 İŞÇİLER	0,00	190.000,00	0,00	9.000,00	0,00	199.000,00	196.647,11	196.647,11	0,00	2.352,89	0,00
46 35 1 48 10 2	0	0	432 5	3 MAL VE HİZMET MAL GİDERLERİ	0,00	4.641.000,00	0,00	933.200,00	1.207.700,00	4.366.500,00	2.698.705,36	2.698.705,36	0,00	1.667.794,64	0,00
46 35 1 48 10 2	0	0	432 5	2 TÜKETİME YÖNELİK MAL VE MALZEME ALIMLARI	0,00	2.411.000,00	0,00	394.000,00	280.000,00	2.525.000,00	1.568.038,71	1.568.038,71	0,00	956.961,29	0,00
46 35 1 48 10 2	0	0	432 5	3 YOLLUKLAR	0,00	45.000,00	0,00	0,00	0,00	45.000,00	1.935,27	1.935,27	0,00	43.064,73	0,00
46 35 1 48 10 2	0	0	432 5	4 GÖREVE GİDERLERİ	0,00	250.000,00	0,00	37.500,00	192.000,00	95.500,00	60.747,88	60.747,88	0,00	34.752,12	0,00
46 35 1 48 10 2	0	0	432 5	5 HİZMET ALIMLARI	0,00	101.000,00	0,00	155.000,00	735.700,00	993.400,00	501.624,96	501.624,96	0,00	108.987,04	0,00
46 35 1 48 10 2	0	0	432 5	6 TEMSİL VE TANITMA GİDERLERİ	0,00	1.670.000,00	0,00	0,00	0,00	1.670.000,00	566.852,32	566.852,32	0,00	367.447,68	0,00
46 35 1 48 10 2	0	0	432 5	7 MENKUL MAL BAKIM VE ONARIM GİDERLERİ	0,00	130.000,00	0,00	281.700,00	0,00	411.700,00	292.494,19	292.494,19	0,00	119.205,81	0,00
46 35 1 48 10 2	0	0	432 5	8 GAYRİMENKUL MAL BAKIM VE ONARIM GİDERLERİ	0,00	0,00	0,00	65.000,00	0,00	65.000,00	35.061,30	35.061,30	0,00	29.938,70	0,00
46 35 1 48 10 2	0	0	432 5	9 TEDAVİ VE CENAZE GİDERLERİ	0,00	34.000,00	0,00	0,00	0,00	34.000,00	23.412,73	23.412,73	0,00	10.587,27	0,00
46 35 1 48 10 2	0	0	432 5	5 CARİ TRANSFERLER	0,00	204.000,00	0,00	0,00	0,00	204.000,00	114.669,30	114.669,30	0,00	89.330,70	0,00
46 35 1 48 10 2	0	0	432 5	4 HANE HALKINA YAPILAN TRANSFERLER	0,00	204.000,00	0,00	0,00	0,00	204.000,00	114.669,30	114.669,30	0,00	89.330,70	0,00
46 35 1 48 10 2	0	0	432 5	6 SERMAYE GİDERLERİ	0,00	499.000,00	0,00	732.500,00	317.500,00	914.000,00	609.808,97	609.808,97	0,00	304.191,03	0,00
46 35 1 48 10 2	0	0	432 5	1 MAMUL MAL ALIMLARI	0,00	499.000,00	0,00	665.000,00	317.500,00	845.500,00	556.884,79	556.884,79	0,00	289.615,21	0,00
46 35 1 48 10 2	0	0	432 5	5 GAYRİMENKUL SERMAYE ÜRETİM GİDERLERİ	0,00	0,00	0,00	67.500,00	0,00	67.500,00	52.924,18	52.924,18	0,00	14.575,82	0,00
46 35 1 48 10 7	0	0	432 5	SOSYAL GÜVENLİK BULUNMAYANLARA SAGLANAN HİZMETLER	0,00	98.426.000,00	0,00	11.562.450,00	6.628.250,00	103.362.000,00	96.274.661,00	96.274.661,00	0,00	7.085.539,00	0,00
46 35 1 48 10 7	0	0	432 5	SOSYAL GÜVENLİK BULUNMAYANLARA SAGLANAN HİZMETLER	0,00	98.426.000,00	0,00	11.562.450,00	6.628.250,00	103.362.000,00	96.274.661,00	96.274.661,00	0,00	7.085.539,00	0,00
46 35 1 48 10 7	0	0	432 5	MAHALLI İDARELER	0,00	3.168.000,00	0,00	813.500,00	292.750,00	3.688.750,00	2.212.831,69	2.212.831,69	0,00	1.475.918,31	0,00
46 35 1 48 10 7	0	0	432 5	PERSONEL GİDERLERİ	0,00	843.600,00	0,00	371.000,00	22.750,00	1.191.850,00	1.089.225,73	1.089.225,73	0,00	1.054,27	0,00
46 35 1 48 10 7	0	0	432 5	1 MEMURLAR	0,00	359.600,00	0,00	322.600,00	7.200,00	675.000,00	605.968,93	605.968,93	0,00	69.031,07	0,00
46 35 1 48 10 7	0	0	432 5	2 SÖZLEŞMELİ PERSONEL	0,00	396.000,00	0,00	48.400,00	0,00	444.400,00	444.252,11	444.252,11	0,00	147,89	0,00
46 35 1 48 10 7	0	0	432 5	4 GEÇİCİ PERSONEL	0,00	134.000,00	0,00	27.500,00	15.550,00	161.500,00	156.728,73	156.728,73	0,00	33.445,31	0,00
46 35 1 48 10 7	0	0	432 5	2 MEMURLAR	0,00	68.000,00	0,00	18.700,00	0,00	86.700,00	82.213,91	82.213,91	0,00	4.486,09	0,00
46 35 1 48 10 7	0	0	432 5	3 SÖZLEŞMELİ PERSONEL	0,00	66.000,00	0,00	8.800,00	0,00	74.800,00	74.514,82	74.514,82	0,00	285,18	0,00
46 35 1 48 10 7	0	0	432 5	3 MAL VE HİZMET MAL GİDERLERİ	0,00	1.997.400,00	0,00	190.000,00	270.000,00	1.917.400,00	704.106,57	704.106,57	0,00	1.213.293,43	0,00
46 35 1 48 10 7	0	0	432 5	2 TÜKETİME YÖNELİK MAL VE MALZEME ALIMLARI	0,00	122.000,00	0,00	68.500,00	0,00	190.500,00	247.564,49	247.564,49	0,00	165.943,51	0,00
46 35 1 48 10 7	0	0	432 5	3 YOLLUKLAR	0,00	32.400,00	0,00	0,00	0,00	32.400,00	0,00	0,00	0,00	32.400,00	0,00
46 35 1 48 10 7	0	0	432 5	4 GÖREVE GİDERLERİ	0,00	0,00	0,00	500,00	0,00	500,00	267,86	267,86	0,00	232,14	0,00
46 35 1 48 10 7	0	0	432 5	5 HİZMET ALIMLARI	0,00	1.340.000,00	0,00	0,00	270.000,00	1.070.000,00	372.801,34	372.801,34	0,00	697.198,66	0,00
46 35 1 48 10 7	0	0	432 5	7 MENKUL MAL BAKIM VE ONARIM GİDERLERİ	0,00	428.000,00	0,00	25.000,00	0,00						

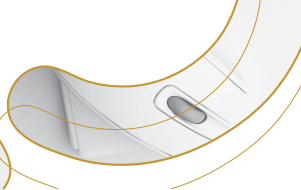

BÜTÇE GİDERLERİ KESİN HESAP CETVELİ (₺)

Kurumu : İZMİR BÜYÜKŞEHİR BELEDİYESİ  
Yılı : 2017

KURUMSAL SINIFLANDIRMA	FONKSİYON SINIFLANDIRMA	FİN. TİPİ	EKO. SINIF.	AÇIKLAMA	GEÇEN YILDAKİ DEVREDEN ÖDENEK	BÜTÇE İLE VERİLEN ÖDENEK	EK VE OLAN ÜSTÜ VERİLEN ÖDENEK	AKTARMAYLA EKLENEN (+)	AKTARMAYLA DÜŞÜLEN (-)	NET BÜTÇE ÖDENEĞİ	BÜTÇE GİDERİ	ÖDENEK ÜSTÜ GİDERİ	ÖDENEK ÜSTÜ HARCAMA	İPTAL EDİLEN ÖDENEK	SONRAKİ YILA DEVREDEN ÖDENEK
46 35 1 48 10 7 0 164	7 0 164			FAKİR VE MUHTAÇLARA AYNI VE NAKDİ YARDIM	0,00	23.956.000,00	0,00	1.981.500,00	3.541.000,00	22.395.500,00	21.986.058,23	21.986.058,23	0,00	410.441,77	0,00
46 35 1 48 10 7 0 164	7 0 164	5		MAHALLI İDARELER	0,00	23.956.000,00	0,00	1.981.500,00	3.541.000,00	22.395.500,00	21.986.058,23	21.986.058,23	0,00	410.441,77	0,00
46 35 1 48 10 7 0 164	7 0 164	5	3	MAL VE HİZMET ALIM GİDERLERİ	0,00	6.456.000,00	0,00	1.981.500,00	0,00	8.437.500,00	8.238.508,23	8.238.508,23	0,00	208.991,77	0,00
46 35 1 48 10 7 0 164	7 0 164	5	3 2	TÜKETİME YÖNELİK MAL VE MALZEME ALIMLARI	0,00	6.228.500,00	0,00	1.267.000,00	0,00	7.495.500,00	7.347.460,56	7.347.460,56	0,00	148.039,44	0,00
46 35 1 48 10 7 0 164	7 0 164	5	3 5	HİZMET ALIMLARI	0,00	52.500,00	0,00	0,00	0,00	52.500,00	37.325,68	37.325,68	0,00	15.174,32	0,00
46 35 1 48 10 7 0 164	7 0 164	5	3 6	TEMSİL VE TANITMA GİDERLERİ	0,00	47.000,00	0,00	214.500,00	0,00	261.500,00	237.093,60	237.093,60	0,00	24.406,40	0,00
46 35 1 48 10 7 0 164	7 0 164	5	3 7	MENKUL MAL GAYRİMÜKADDE HAK ALIMI, BAKIM VE ONARIM GİDERLERİ	0,00	128.000,00	0,00	500.000,00	0,00	628.000,00	606.628,39	606.628,39	0,00	21.371,61	0,00
46 35 1 48 10 7 0 164	7 0 164	5	3 8	CARİ TRANSFERLER	0,00	17.500.000,00	0,00	0,00	3.541.000,00	13.959.000,00	13.757.550,00	13.757.550,00	0,00	201.450,00	0,00
46 35 1 48 10 7 0 164	7 0 164	5	3 9	KAR AMACI GÜTMİYEN KURULUŞLARA YAPILAN TRANSFERLER	0,00	17.500.000,00	0,00	0,00	0,00	17.500.000,00	13.757.550,00	13.757.550,00	0,00	201.450,00	0,00
46 35 1 48 10 7 0 211	7 0 211			İHTİYAÇ SAHİBİ ÖĞRENCİLERE YARDIMI PROJESİ	0,00	5.250.000,00	0,00	295.000,00	1.945.000,00	3.600.000,00	2.803.215,10	2.803.215,10	0,00	796.784,90	0,00
46 35 1 48 10 7 0 211	7 0 211	5		MAHALLI İDARELER	0,00	5.250.000,00	0,00	295.000,00	1.945.000,00	3.600.000,00	2.803.215,10	2.803.215,10	0,00	796.784,90	0,00
46 35 1 48 10 7 0 211	7 0 211	5	3	MAL VE HİZMET ALIM GİDERLERİ	0,00	5.250.000,00	0,00	295.000,00	1.945.000,00	3.600.000,00	2.803.215,10	2.803.215,10	0,00	796.784,90	0,00
46 35 1 48 10 7 0 211	7 0 211	5	3 2	TÜKETİME YÖNELİK MAL VE MALZEME ALIMLARI	0,00	5.250.000,00	0,00	295.000,00	1.945.000,00	3.600.000,00	2.803.215,10	2.803.215,10	0,00	796.784,90	0,00
46 35 1 48 10 7 0 212	7 0 212			İHTİYAÇLI OKULLARA YARDIMI PROJESİ	0,00	9.400,00	0,00	50.000,00	0,00	59.400,00	0,00	0,00	0,00	59.400,00	0,00
46 35 1 48 10 7 0 212	7 0 212	5		MAHALLI İDARELER	0,00	9.400,00	0,00	50.000,00	0,00	59.400,00	0,00	0,00	0,00	59.400,00	0,00
46 35 1 48 10 7 0 212	7 0 212	5	3	MAL VE HİZMET ALIM GİDERLERİ	0,00	9.400,00	0,00	50.000,00	0,00	59.400,00	0,00	0,00	0,00	59.400,00	0,00
46 35 1 48 10 7 0 212	7 0 212	5	3 2	TÜKETİME YÖNELİK MAL VE MALZEME ALIMLARI	0,00	9.400,00	0,00	50.000,00	0,00	59.400,00	0,00	0,00	0,00	59.400,00	0,00
46 35 1 48 10 7 0 215	7 0 215			KURUMLARA VE ENGELLİ KİŞİLERE MALZEME YARDIMI	0,00	310.000,00	0,00	295.000,00	125.000,00	480.000,00	265.879,20	265.879,20	0,00	214.120,80	0,00
46 35 1 48 10 7 0 215	7 0 215	5		MAHALLI İDARELER	0,00	310.000,00	0,00	295.000,00	125.000,00	480.000,00	265.879,20	265.879,20	0,00	214.120,80	0,00
46 35 1 48 10 7 0 215	7 0 215	5	3	MAL VE HİZMET ALIM GİDERLERİ	0,00	185.000,00	0,00	295.000,00	0,00	480.000,00	265.879,20	265.879,20	0,00	214.120,80	0,00
46 35 1 48 10 7 0 215	7 0 215	5	3 9	TEDAVİ VE CENAZE GİDERLERİ	0,00	185.000,00	0,00	295.000,00	0,00	480.000,00	265.879,20	265.879,20	0,00	214.120,80	0,00
46 35 1 48 10 7 0 215	7 0 215	5	6	SERMAYE GİDERLERİ	0,00	125.000,00	0,00	0,00	125.000,00	0,00	0,00	0,00	0,00	0,00	0,00
46 35 1 48 10 7 0 215	7 0 215	5	6 1	MAMUL MAL ALIMLARI	0,00	125.000,00	0,00	0,00	125.000,00	0,00	0,00	0,00	0,00	0,00	0,00
46 35 1 48 10 7 0 444	7 0 444			SOSYAL HİZMETLERİN GELİŞTİRİLMESİ	0,00	21.376.800,00	0,00	1.863.950,00	5.000,00	23.235.250,00	22.951.301,30	22.951.301,30	0,00	283.948,70	0,00
46 35 1 48 10 7 0 444	7 0 444	5		MAHALLI İDARELER	0,00	21.376.800,00	0,00	1.863.950,00	5.000,00	23.235.250,00	22.951.301,30	22.951.301,30	0,00	283.948,70	0,00
46 35 1 48 10 7 0 444	7 0 444	5	1	PERSONEL GİDERLERİ	0,00	1.014.000,00	0,00	90.450,00	5.000,00	1.099.450,00	1.068.180,86	1.068.180,86	0,00	31.269,14	0,00
46 35 1 48 10 7 0 444	7 0 444	5	1 1	MEMURLAR	0,00	977.000,00	0,00	25.000,00	5.000,00	997.000,00	990.153,48	990.153,48	0,00	6.846,52	0,00
46 35 1 48 10 7 0 444	7 0 444	5	1 2	SÖZLEŞMELİ PERSONEL	0,00	0,00	0,00	65.450,00	0,00	65.450,00	57.977,11	57.977,11	0,00	7.662,89	0,00
46 35 1 48 10 7 0 444	7 0 444	5	1 4	GEÇİCİ PERSONEL	0,00	37.000,00	0,00	0,00	0,00	37.000,00	20.240,27	20.240,27	0,00	16.759,73	0,00
46 35 1 48 10 7 0 444	7 0 444	5	2	SOSYAL GÜVENLİK KURUMLARINA DEVLET PRİMİ GİDERLERİ	0,00	112.000,00	0,00	17.000,00	0,00	129.000,00	124.907,69	124.907,69	0,00	4.092,31	0,00
46 35 1 48 10 7 0 444	7 0 444	5	2 1	MEMURLAR	0,00	112.000,00	0,00	4.000,00	0,00	116.000,00	114.963,56	114.963,56	0,00	1.036,44	0,00
46 35 1 48 10 7 0 444	7 0 444	5	2 2	SÖZLEŞMELİ PERSONEL	0,00	0,00	0,00	13.000,00	0,00	13.000,00	9.944,13	9.944,13	0,00	3.052,87	0,00
46 35 1 48 10 7 0 444	7 0 444	5	3	MAL VE HİZMET ALIM GİDERLERİ	0,00	20.250.800,00	0,00	1.704.500,00	500,00	21.954.800,00	21.706.670,35	21.706.670,35	0,00	248.129,65	0,00
46 35 1 48 10 7 0 444	7 0 444	5	3 2	TÜKETİME YÖNELİK MAL VE MALZEME ALIMLARI	0,00	72.800,00	0,00	20.500,00	500,00	92.800,00	52.146,71	52.146,71	0,00	40.653,29	0,00
46 35 1 48 10 7 0 444	7 0 444	5	3 3	YOLLUKLAR	0,00	5.000,00	0,00	0,00	0,00	5.000,00	0,00	0,00	0,00	5.000,00	0,00
46 35 1 48 10 7 0 444	7 0 444	5	3 4	GÖREV GİDERLERİ	0,00	0,00	0,00	5.000,00	0,00	5.000,00	1.387,68	1.387,68	0,00	3.612,32	0,00
46 35 1 48 10 7 0 444	7 0 444	5	3 5	HİZMET ALIMLARI	0,00	20.130.000,00	0,00	1.360.000,00	0,00	21.490.000,00	21.369.962,70	21.369.962,70	0,00	120.037,30	0,00
46 35 1 48 10 7 0 444	7 0 444	5	3 6	TEMSİL VE TANITMA GİDERLERİ	0,00	20.000,00	0,00	136.000,00	0,00	156.000,00	142.625,44	142.625,44	0,00	15.374,56	0,00
46 35 1 48 10 7 0 444	7 0 444	5	3 7	MENKUL MAL GAYRİMÜKADDE HAK ALIMI, BAKIM VE ONARIM GİDERLERİ	0,00	20.000,00	0,00	181.000,00	0,00	201.000,00	123.136,21	123.136,21	0,00	57.863,79	0,00
46 35 1 48 10 7 0 444	7 0 444	5	3 8	GAYRİMENKUL MAL BAKIM VE ONARIM GİDERLERİ	0,00	3.000,00	0,00	20.000,00	0,00	23.000,00	17.411,61	17.411,61	0,00	5.588,39	0,00
46 35 1 48 10 7 0 444	7 0 444	5	6	SERMAYE GİDERLERİ	0,00	0,00	0,00	52.000,00	0,00	52.000,00	51.542,40	51.542,40	0,00	457,60	0,00
46 35 1 48 10 7 0 455	7 0 455			EYİDE BAKIM HİZMETİ	0,00	222.200,00	0,00	2.070.000,00	116.000,00	2.176.200,00	69.970,12	69.970,12	0,00	2.106.229,88	0,00
46 35 1 48 10 7 0 455	7 0 455	5		MAHALLI İDARELER	0,00	222.200,00	0,00	2.070.000,00	116.000,00	2.176.200,00	69.970,12	69.970,12	0,00	2.106.229,88	0,00
46 35 1 48 10 7 0 455	7 0 455	5	3	MAL VE HİZMET ALIM GİDERLERİ	0,00	146.200,00	0,00	2.070.000,00	73.000,00	2.143.200,00	47.938,12	47.938,12	0,00	2.095.261,88	0,00
46 35 1 48 10 7 0 455	7 0 455	5	3 5	TÜKETİME YÖNELİK MAL VE MALZEME ALIMLARI	0,00	10.000,00	0,00	70.000,00	5.000,00	75.000,00	47.867,32	47.867,32	0,00	27.132,68	0,00
46 35 1 48 10 7 0 455	7 0 455	5	3 5 3	HİZMET ALIMLARI	0,00	10.000,00	0,00	2.000.000,00	0,00	2.010.000,00	0,00	0,00	0,00	2.010.000,00	0,00
46 35 1 48 10 7 0 455	7 0 455	5	3 7	MENKUL MAL GAYRİMÜKADDE HAK ALIMI, BAKIM VE ONARIM GİDERLERİ	0,00	114.200,00	0,00	0,00	68.000,00	46.200,00	70,80	70,80	0,00	46.129,20	0,00
46 35 1 48 10 7 0 455	7 0 455	5	3 9	TEDAVİ VE CENAZE GİDERLERİ	0,00	12.000,00	0,00	0,00	0,00	12.000,00	0,00	0,00	0,00	12.000,00	0,00
46 35 1 48 10 7 0 455	7 0 455	5	6	SERMAYE GİDERLERİ	0,00	76.000,00	0,00	0,00	43.000,00	33.000,00	22.032,00	22.032,00	0,00	10.968,00	0,00
46 35 1 48 10 7 0 455	7 0 455	5	6 1	MAMUL MAL ALIMLARI	0,00	66.000,00	0,00	0,00	0,00	66.000,00	22.032,00	22.032,00	0,00	43.968,00	0,00
46 35 1 48 10 7 0 455	7 0 455	5	6 5	GAYRİMENKUL SERMAYE ÜRETİM GİDERLERİ	0,00	10.000,00	0,00	0,00	5.000,00	5.000,00	0,00	0,00	0,00	5.000,00	0,00
46 35 1 48 10 7 0 834	7 0 834			SÜT KUZUSU PROJESİ	0,00	37.241.000,00	0,00	2.750.000,00	593.000,00	39.398.000,00	38.194.509,32	38.194.509,32	0,00	1.203.490,68	0,00
46 35 1 48 10 7 0 834	7 0 834	5		MAHALLI İDARELER	0,00	37.241.000,00	0,00	2.750.000,00	593.000,00	39.398.000,00	38.194.509,32	38.194.509,32	0,00	1.203.490,68	0,00
46 35 1 48 10 7 0 834	7 0 834	5	3	MAL VE HİZMET ALIM GİDERLERİ	0,00	37.241.000,00	0,00	2.750.000,00	593.000,00	39.398.000,00	38.194.509,32	38.194.509,32	0,00	1.203.490,68	0,00
46 35 1 48 10 7 0 834	7 0 834	5	3 2	TÜKETİME YÖNELİK MAL VE MALZEME ALIMLARI	0,00	36.301.000,00	0,00	2.750.000,00	0,00	39.051.000,00	38.177.620,62	38.177.620,62	0,00	873.379,38	0,00
46 35 1 48 10 7 0 834	7 0 834	5	3 4	GÖREV GİDERLERİ	0,00	5.000,00	0,00	0,00	0,00	5.000,00	0,00	0,00	0,00	5.000,00	0,00
46 35 1 48 10 7 0 834	7 0 834	5	3 5	HİZMET ALIMLARI	0,00	15.000,00	0,00	0,00	0,00	15.000,00	5.040,00	5.040,00	0,00	9.960,00	0,00
46 35 1 48 10															



BÜTÇE GİDERLERİ KESİN HESAP CETVELİ ( ₺ )

Kurum: İZMİR BÜYÜKŞEHİR BELEDİYESİ  
Yılı: 2017

KURUMSAL SINIFLANDIRMA	FONKSİYON SINIFLANDIRMA	FIN. EKO. SINIF TIPI	AÇIKLAMA	GEÇEN YILDAKİ DEVRDEN ÖDENEK	BÜTÇE İLE VERİLEN ÖDENEK	EK VE OLAGAĞAN ÜSTÜ VERİLEN ÖDENEK	AKTARIMLA EKLENEN (+)	AKTARIMLA DÜŞÜLEN (-)	NET BÜTÇE ÖDENEĞİ	BÜTÇE GİDERİ	ÖDENEK BÜTÇE GİDERİ	ÖDENEK ÜSTÜ HARCAMA	İPTAL EDİLEN ÖDENEK	SOMRANI YILA DEVRDEN ÖDENEK
46 35 1 48 10 7 0 865			SOSYAL YARDIMCI HİZMETLERİNİN GELETTİRİLMESİ	0,00	6.892.600,00	0,00	1.443.500,00	10.000,00	8.326.100,00	7.790.896,04	7.790.896,04	0,00	535.203,96	0,00
46 35 1 48 10 7 0 865			MAHALLI DARELER	0,00	6.892.600,00	0,00	1.443.500,00	10.000,00	8.326.100,00	7.790.896,04	7.790.896,04	0,00	535.203,96	0,00
46 35 1 48 10 7 0 865			PERSONEL GİDERLERİ	0,00	1.194.310,00	0,00	131.000,00	10.000,00	1.315.310,00	1.298.717,57	1.298.717,57	0,00	16.592,43	0,00
46 35 1 48 10 7 0 865			MEMURLAR	0,00	1.150.000,00	0,00	131.000,00	10.000,00	1.271.000,00	1.267.898,95	1.267.898,95	0,00	3.101,05	0,00
46 35 1 48 10 7 0 865			GEÇİCİ PERSONEL	0,00	44.310,00	0,00	0,00	0,00	44.310,00	30.818,62	30.818,62	0,00	13.491,38	0,00
46 35 1 48 10 7 0 865			SOSYAL GÜVENLİK KURUMLARINA DEVLET PRİMİ GİDERLERİ	0,00	164.000,00	0,00	30.000,00	0,00	194.000,00	182.178,88	182.178,88	0,00	11.821,12	0,00
46 35 1 48 10 7 0 865			MEMURLAR	0,00	164.000,00	0,00	30.000,00	0,00	194.000,00	182.178,88	182.178,88	0,00	11.821,12	0,00
46 35 1 48 10 7 0 865			MAL VE HİZMET ALIM GİDERLERİ	0,00	5.533.290,00	0,00	1.164.500,00	0,00	6.697.790,00	6.201.386,94	6.201.386,94	0,00	496.403,06	0,00
46 35 1 48 10 7 0 865			TÜKETİME YÖNELİK MAL VE MALZEME ALIMLARI	0,00	14.890,00	0,00	28.500,00	0,00	43.390,00	36.680,98	36.680,98	0,00	6.709,02	0,00
46 35 1 48 10 7 0 865			YOLLUKLAR	0,00	3.000,00	0,00	0,00	0,00	3.000,00	0,00	0,00	0,00	3.000,00	0,00
46 35 1 48 10 7 0 865			GÖREV GİDERLERİ	0,00	0,00	0,00	10.000,00	0,00	10.000,00	2.448,50	2.448,50	0,00	7.551,50	0,00
46 35 1 48 10 7 0 865			HİZMET ALIMLARI	0,00	5.488.000,00	0,00	1.053.000,00	0,00	6.541.000,00	6.095.755,75	6.095.755,75	0,00	445.844,25	0,00
46 35 1 48 10 7 0 865			TEMSİL VE TANITMA GİDERLERİ	0,00	0,00	0,00	0,00	0,00	0,00	0,00	0,00	0,00	0,00	0,00
46 35 1 48 10 7 0 865			MEVKUL MAL GAYRIMADDİ HAK ALIM, BAKIM VE ONARIM GİDERLERİ	0,00	23.800,00	0,00	18.000,00	0,00	41.800,00	22.389,96	22.389,96	0,00	19.410,04	0,00
46 35 1 48 10 7 0 865			GAYRİMEVKUL MAL BAKIM VE ONARIM GİDERLERİ	0,00	3.000,00	0,00	55.000,00	0,00	58.000,00	44.113,75	44.113,75	0,00	13.886,25	0,00
46 35 1 48 10 7 0 865			SERMAYE GİDERLERİ	0,00	1.000,00	0,00	118.000,00	0,00	119.000,00	108.610,65	108.610,65	0,00	10.389,35	0,00
46 35 1 48 10 7 0 865			MAMUL MAL ALIMLARI	0,00	1.000,00	0,00	85.000,00	0,00	86.000,00	79.063,45	79.063,45	0,00	6.936,55	0,00
46 35 1 48 10 7 0 865			GAYRİMEVKUL SERMAYE ÜRETİM GİDERLERİ	0,00	0,00	0,00	33.000,00	0,00	33.000,00	29.547,20	29.547,20	0,00	3.452,80	0,00
46 35 1 49 8 1 0 0			<b>GENÇLİK VE SPOR DAİRESİ BAŞKANLIĞI</b>	<b>0,00</b>	<b>30.965.000,00</b>	<b>0,00</b>	<b>5.738.850,00</b>	<b>5.214.550,00</b>	<b>31.489.300,00</b>	<b>27.101.142,89</b>	<b>27.101.142,89</b>	<b>0,00</b>	<b>4.388.157,11</b>	<b>0,00</b>
46 35 1 49 8 1 0 0			DİNLENME,KÜLTÜR VE DİN HİZMETLERİ	0,00	30.965.000,00	0,00	5.738.850,00	5.214.550,00	31.489.300,00	27.101.142,89	27.101.142,89	0,00	4.388.157,11	0,00
46 35 1 49 8 1 0 0			DİNLENME VE SPOR HİZMETLERİ	0,00	30.965.000,00	0,00	5.738.850,00	5.214.550,00	31.489.300,00	27.101.142,89	27.101.142,89	0,00	4.388.157,11	0,00
46 35 1 49 8 1 0 0			DİNLENME VE SPOR HİZMETLERİ	0,00	3.046.500,00	0,00	9.500,00	148.000,00	2.908.000,00	1.602.824,21	1.602.824,21	0,00	1.305.175,79	0,00
46 35 1 49 8 1 0 0			MAHALLI DARELER	0,00	3.046.500,00	0,00	9.500,00	148.000,00	2.908.000,00	1.602.824,21	1.602.824,21	0,00	1.305.175,79	0,00
46 35 1 49 8 1 0 0			PERSONEL GİDERLERİ	0,00	164.000,00	0,00	0,00	6.000,00	168.000,00	113.862,00	113.862,00	0,00	44.813,80	0,00
46 35 1 49 8 1 0 0			MEMURLAR	0,00	164.000,00	0,00	0,00	6.000,00	168.000,00	113.862,00	113.862,00	0,00	44.813,80	0,00
46 35 1 49 8 1 0 0			SOSYAL GÜVENLİK KURUMLARINA DEVLET PRİMİ GİDERLERİ	0,00	27.000,00	0,00	0,00	0,00	27.000,00	17.233,82	17.233,82	0,00	9.766,18	0,00
46 35 1 49 8 1 0 0			MEMURLAR	0,00	2.850.500,00	0,00	9.500,00	137.000,00	2.723.000,00	1.472.404,19	1.472.404,19	0,00	1.250.595,81	0,00
46 35 1 49 8 1 0 0			TÜKETİME YÖNELİK MAL VE MALZEME ALIMLARI	0,00	7.500,00	0,00	0,00	5.000,00	12.500,00	6.518,32	6.518,32	0,00	7.481,68	0,00
46 35 1 49 8 1 0 0			GÖREV GİDERLERİ	0,00	2.811.000,00	0,00	500,00	0,00	2.700,00	198,24	198,24	0,00	301,76	0,00
46 35 1 49 8 1 0 0			HİZMET ALIMLARI	0,00	20.000,00	0,00	0,00	15.000,00	5.000,00	1.299,99	1.299,99	0,00	3.700,01	0,00
46 35 1 49 8 1 0 0			MEVKUL MAL GAYRIMADDİ HAK ALIM, BAKIM VE ONARIM GİDERLERİ	0,00	5.000,00	0,00	0,00	0,00	5.000,00	0,00	0,00	0,00	0,00	0,00
46 35 1 49 8 1 0 0			MAMUL MAL ALIMLARI	0,00	150.000,00	0,00	0,00	150.000,00	0,00	0,00	0,00	0,00	0,00	0,00
46 35 1 49 8 1 0 0			MAHALLI DARELER	0,00	1.000.000,00	0,00	2.000.000,00	0,00	3.000.000,00	2.815.000,00	2.815.000,00	0,00	185.000,00	0,00
46 35 1 49 8 1 0 0			MAHALLI DARELER	0,00	150.000,00	0,00	0,00	50.000,00	100.000,00	0,00	0,00	0,00	0,00	0,00
46 35 1 49 8 1 0 0			TÜKETİME YÖNELİK MAL VE MALZEME ALIMLARI	0,00	50.000,00	0,00	0,00	50.000,00	0,00	0,00	0,00	0,00	0,00	0,00
46 35 1 49 8 1 0 0			SERMAYE GİDERLERİ	0,00	100.000,00	0,00	0,00	100.000,00	0,00	0,00	0,00	0,00	0,00	0,00
46 35 1 49 8 1 0 0			MAMUL MAL ALIMLARI	0,00	100.000,00	0,00	0,00	100.000,00	0,00	0,00	0,00	0,00	0,00	0,00
46 35 1 49 8 1 0 199			ANAYÖKS SPOR KÜLÜPLERİNE AYNI VE NAKDİ YARDIM	0,00	1.780.000,00	0,00	2.000.000,00	476.000,00	3.304.000,00	3.113.811,38	3.113.811,38	0,00	190.188,62	0,00
46 35 1 49 8 1 0 199			MAHALLI DARELER	0,00	1.780.000,00	0,00	2.000.000,00	476.000,00	3.304.000,00	3.113.811,38	3.113.811,38	0,00	190.188,62	0,00
46 35 1 49 8 1 0 199			MAL VE HİZMET ALIM GİDERLERİ	0,00	780.000,00	0,00	0,00	476.000,00	304.000,00	298.811,38	298.811,38	0,00	5.188,62	0,00
46 35 1 49 8 1 0 199			TÜKETİME YÖNELİK MAL VE MALZEME ALIMLARI	0,00	1.000.000,00	0,00	2.000.000,00	0,00	3.000.000,00	2.815.000,00	2.815.000,00	0,00	185.000,00	0,00
46 35 1 49 8 1 0 199			CARI TRANSFERLER	0,00	150.000,00	0,00	0,00	2.000.000,00	3.000.000,00	2.815.000,00	2.815.000,00	0,00	185.000,00	0,00
46 35 1 49 8 1 0 200			KAR AMACI GÜTMİYEN KURULUŞLARA YAPILAN TRANSFERLER	0,00	15.000.000,00	0,00	0,00	2.000.000,00	13.000.000,00	13.000.000,00	13.000.000,00	0,00	0,00	0,00
46 35 1 49 8 1 0 200			MAHALLI DARELER	0,00	15.000.000,00	0,00	0,00	2.000.000,00	13.000.000,00	13.000.000,00	13.000.000,00	0,00	0,00	0,00
46 35 1 49 8 1 0 200			CARI TRANSFERLER	0,00	15.000.000,00	0,00	0,00	2.000.000,00	13.000.000,00	13.000.000,00	13.000.000,00	0,00	0,00	0,00
46 35 1 49 8 1 0 200			KAR AMACI GÜTMİYEN KURULUŞLARA YAPILAN TRANSFERLER	0,00	15.000.000,00	0,00	0,00	2.000.000,00	13.000.000,00	13.000.000,00	13.000.000,00	0,00	0,00	0,00
46 35 1 49 8 1 0 201			OKULLARA SPOR MALZEME DİSTİĞİ VERİLMESİ	0,00	1.575.000,00	0,00	900.000,00	0,00	2.475.000,00	1.750.937,98	1.750.937,98	0,00	724.062,02	0,00
46 35 1 49 8 1 0 201			MAHALLI DARELER	0,00	1.575.000,00	0,00	900.000,00	0,00	2.475.000,00	1.750.937,98	1.750.937,98	0,00	724.062,02	0,00
46 35 1 49 8 1 0 201			MAL VE HİZMET ALIM GİDERLERİ	0,00	1.575.000,00	0,00	900.000,00	0,00	2.475.000,00	1.750.937,98	1.750.937,98	0,00	724.062,02	0,00
46 35 1 49 8 1 0 203			ÇOCUKLARA VE GENÇLERE YÖNELİK SPOR KURSULARI	0,00	150.500,00	0,00	12.000,00	20.000,00	142.500,00	91.035,08	91.035,08	0,00	51.464,92	0,00
46 35 1 49 8 1 0 203			MAHALLI DARELER	0,00	150.500,00	0,00	12.000,00	20.000,00	142.500,00	91.035,08	91.035,08	0,00	51.464,92	0,00
46 35 1 49 8 1 0 203			MAL VE HİZMET ALIM GİDERLERİ	0,00	150.500,00	0,00	12.000,00	20.000,00	142.500,00	91.035,08	91.035,08	0,00	51.464,92	0,00
46 35 1 49 8 1 0 203			TÜKETİME YÖNELİK MAL VE MALZEME ALIMLARI	0,00	140.000,00	0,00	12.000,00	10.000,00	142.000,00	91.035,08	91.035,08	0,00	50.964,92	0,00
46 35 1 49 8 1 0 203			TEMSİL VE TANITMA GİDERLERİ	0,00	10.500,00	0,00	0,00	10.000,00	500,00	0,00	0,00	0,00	500,00	0,00

BÜTÇE GİDERLERİ KESİN HESAP CETVELİ ( 6 )

KURUMSAL SINIFLANDIRMA	FONKSİYON SINIFLANDIRMA	FİN. TİPİ	EKO. SINIF	AÇIKLAMA	GEÇEN YILDAN DEVREDEN ÖDENEK	BÜTÇE İLE VERİLEN ÖDENEK	EK VE OLAĞAN ÜSTÜ VERİLEN ÖDENEK	AKTARMAYLA EKLENEN (+)	AKTARMAYLA DÜŞÜYEN (-)	NET BÜTÇE ÖDENEĞİ	BÜTÇE GİDERİ	ÖDEMEN BÜTÇE GİDERİ	ÖDENEK ÜSTÜ HARCAMA	İPTAL EDİLEN ÖDENEK	SONRAKI YILA DEVREDEN ÖDENEK
46 35 1 49 8 1 0 433 5	1	0	433	5	GENÇLİK SPOR HİZMETLERİNİN GELİŞTİRİLMESİ	0,00	2.539.500,00	391.500,00	377.600,00	2.553.400,00	2.117.770,80	2.117.770,80	0,00	435.629,20	0,00
46 35 1 49 8 1 0 433 5	1	0	433	5	MAHALLİ İDARELER	0,00	2.539.500,00	391.500,00	377.600,00	2.553.400,00	2.117.770,80	2.117.770,80	0,00	435.629,20	0,00
46 35 1 49 8 1 0 433 5	1	0	433	5	PERSONEL GİDERLERİ	0,00	1.601.800,00	43.400,00	1.601.800,00	1.640.200,00	1.327.522,34	1.327.522,34	0,00	312.677,66	0,00
46 35 1 49 8 1 0 433 5	1	0	433	5	1 MEMURLAR	0,00	867.800,00	41.000,00	867.800,00	5.000,00	903.800,00	901.807,87	0,00	1.992,13	0,00
46 35 1 49 8 1 0 433 5	1	0	433	5	2 SÖZLEŞMELİ PERSONEL	0,00	138.000,00	2.400,00	0,00	140.400,00	126.647,92	126.647,92	0,00	13.752,08	0,00
46 35 1 49 8 1 0 433 5	1	0	433	5	3 İŞÇİLER	0,00	583.000,00	0,00	0,00	583.000,00	289.612,11	289.612,11	0,00	293.387,89	0,00
46 35 1 49 8 1 0 433 5	1	0	433	5	4 GEÇİCİ PERSONEL	0,00	13.000,00	0,00	0,00	13.000,00	9.454,44	9.454,44	0,00	3.545,56	0,00
46 35 1 49 8 1 0 433 5	1	0	433	5	5 SOSYAL GÜVENLİK KURUMLARINA DEVLET PRİMİ GİDERLERİ	0,00	219.500,00	0,00	0,00	219.500,00	204.705,63	204.705,63	0,00	14.794,37	0,00
46 35 1 49 8 1 0 433 5	2	0	433	5	1 MEMURLAR	0,00	131.000,00	0,00	0,00	131.000,00	127.414,54	127.414,54	0,00	3.585,46	0,00
46 35 1 49 8 1 0 433 5	2	0	433	5	2 SÖZLEŞMELİ PERSONEL	0,00	24.000,00	0,00	0,00	24.000,00	21.204,16	21.204,16	0,00	2.795,84	0,00
46 35 1 49 8 1 0 433 5	2	0	433	5	3 İŞÇİLER	0,00	64.500,00	0,00	0,00	64.500,00	56.087,13	56.087,13	0,00	8.412,87	0,00
46 35 1 49 8 1 0 433 5	3	0	433	5	3 MAL VE HİZMET ALIM GİDERLERİ	0,00	668.200,00	343.600,00	322.600,00	668.200,00	581.441,61	581.441,61	0,00	107.758,39	0,00
46 35 1 49 8 1 0 433 5	3	0	433	5	3 TÜKETİME YÖNELİK MAL VE MALZEME ALIMLARI	0,00	80.000,00	80.000,00	215.000,00	350.150,00	308.509,28	308.509,28	0,00	41.640,72	0,00
46 35 1 49 8 1 0 433 5	3	0	433	5	3 YOLLUKLAR	0,00	10.000,00	0,00	0,00	10.000,00	1.914,91	1.914,91	0,00	14.085,09	0,00
46 35 1 49 8 1 0 433 5	3	0	433	5	3 GÖREV GİDERLERİ	0,00	31.000,00	6.000,00	23.000,00	14.600,00	1.425,58	1.425,58	0,00	13.174,42	0,00
46 35 1 49 8 1 0 433 5	3	0	433	5	3 HİZMET ALIMLARI	0,00	70.650,00	201.000,00	15.000,00	256.650,00	247.770,00	247.770,00	0,00	8.880,00	0,00
46 35 1 49 8 1 0 433 5	3	0	433	5	3 TEMSİL VE TANITMA GİDERLERİ	0,00	60.400,00	50.000,00	35.000,00	15.000,00	14.418,00	14.418,00	0,00	582,00	0,00
46 35 1 49 8 1 0 433 5	3	0	433	5	3 MENKUL MALGAYIMADDI HAK ALIM, BAKIM VE ONARIM GİDERLERİ	0,00	10.000,00	0,00	30.100,00	30.300,00	6.103,84	6.103,84	0,00	24.196,16	0,00
46 35 1 49 8 1 0 433 5	3	0	433	5	3 GAYRİMENKUL MAL BAKIMI VE ONARIM GİDERLERİ	0,00	1.000,00	4.500,00	4.500,00	5.000,00	1.300,00	1.300,00	0,00	4.200,00	0,00
46 35 1 49 8 1 0 433 5	3	0	433	5	3 TEDAVİ VE CENAZE GİDERLERİ	0,00	1.000,00	0,00	0,00	1.000,00	0,00	0,00	0,00	1.000,00	0,00
46 35 1 49 8 1 0 433 5	3	0	433	5	3 CARİ TRANSFERLER	0,00	0,00	4.500,00	0,00	4.500,00	4.101,02	4.101,02	0,00	398,98	0,00
46 35 1 49 8 1 0 433 5	5	0	433	5	5 YURTDIŞINA YAPILAN TRANSFERLER	0,00	0,00	4.500,00	0,00	4.500,00	4.101,02	4.101,02	0,00	398,98	0,00
46 35 1 49 8 1 0 433 5	6	0	433	5	6 SERMAYE GİDERLERİ	0,00	50.000,00	0,00	50.000,00	0,00	0,00	0,00	0,00	0,00	0,00
46 35 1 49 8 1 0 433 5	6	0	433	5	6 GAYRİMENKUL BÜYÜK ONARIM GİDERLERİ	0,00	50.000,00	0,00	0,00	50.000,00	0,00	0,00	0,00	0,00	0,00
46 35 1 49 8 1 0 436 5	3	0	436	5	3 ÜCRETSİZ BİSKİT FAALİYETLERİ	0,00	15.000,00	0,00	15.000,00	0,00	0,00	0,00	0,00	0,00	0,00
46 35 1 49 8 1 0 436 5	3	0	436	5	3 MAHALLİ İDARELER	0,00	15.000,00	0,00	0,00	15.000,00	0,00	0,00	0,00	0,00	0,00
46 35 1 49 8 1 0 436 5	3	0	436	5	3 MAL VE HİZMET ALIM GİDERLERİ	0,00	15.000,00	0,00	15.000,00	0,00	0,00	0,00	0,00	0,00	0,00
46 35 1 49 8 1 0 436 5	3	0	436	5	3 SPOR KOMPLEKSLERİ	0,00	15.000,00	0,00	15.000,00	0,00	0,00	0,00	0,00	0,00	0,00
46 35 1 49 8 1 0 439 5	3	0	439	5	3 MAHALLİ İDARELER	0,00	257.500,00	0,00	215.500,00	42.000,00	34.083,41	34.083,41	0,00	7.916,59	0,00
46 35 1 49 8 1 0 439 5	3	0	439	5	3 MAL VE HİZMET ALIM GİDERLERİ	0,00	100.000,00	0,00	100.000,00	0,00	0,00	0,00	0,00	0,00	0,00
46 35 1 49 8 1 0 439 5	3	0	439	5	3 TÜKETİME YÖNELİK MAL VE MALZEME ALIMLARI	0,00	100.000,00	0,00	100.000,00	0,00	0,00	0,00	0,00	0,00	0,00
46 35 1 49 8 1 0 439 5	6	0	439	5	6 SERMAYE GİDERLERİ	0,00	157.500,00	0,00	115.500,00	42.000,00	34.083,41	34.083,41	0,00	7.916,59	0,00
46 35 1 49 8 1 0 439 5	6	0	439	5	6 MENKUL MAL ALIMLARI	0,00	157.500,00	0,00	115.500,00	42.000,00	34.083,41	34.083,41	0,00	7.916,59	0,00
46 35 1 49 8 1 0 849 5	0	0	849	5	MEVCUT SPOR ALANLARININ İYİLEŞTİRİLMESİ VE YENİ SPOR ALANLARI KAZANDIRILMASI FAALİYETLERİNİN YÜRÜTÜLMESİ	0,00	1.400.500,00	2.010.000,00	1.227.500,00	2.188.000,00	1.669.282,85	1.669.282,85	0,00	513.717,15	0,00
46 35 1 49 8 1 0 849 5	0	0	849	5	3 MAHALLİ İDARELER	0,00	830.500,00	1.935.500,00	1.107.500,00	1.658.000,00	1.624.162,95	1.624.162,95	0,00	33.837,05	0,00
46 35 1 49 8 1 0 849 5	3	0	849	5	3 TÜKETİME YÖNELİK MAL VE MALZEME ALIMLARI	0,00	130.000,00	0,00	130.000,00	0,00	0,00	0,00	0,00	0,00	0,00
46 35 1 49 8 1 0 849 5	3	0	849	5	3 MENKUL MALGAYIMADDI HAK ALIM, BAKIM VE ONARIM GİDERLERİ	0,00	35.500,00	0,00	2.500,00	23.000,00	0,00	0,00	0,00	23.000,00	0,00
46 35 1 49 8 1 0 849 5	6	0	849	5	6 GAYRİMENKUL MAL BAKIMI VE ONARIM GİDERLERİ	0,00	570.000,00	1.985.000,00	975.000,00	1.635.000,00	1.624.162,95	1.624.162,95	0,00	10.837,05	0,00
46 35 1 49 8 1 0 849 5	6	0	849	5	6 SERMAYE GİDERLERİ	0,00	45.000,00	75.000,00	120.000,00	525.000,00	45.119,90	45.119,90	0,00	479.880,10	0,00
46 35 1 49 8 1 0 849 5	6	0	849	5	6 MENKUL MAL ALIMLARI	0,00	525.000,00	75.000,00	75.000,00	525.000,00	45.119,90	45.119,90	0,00	478.880,10	0,00
46 35 1 49 8 1 0 860 5	0	0	860	5	ULUSAL VE ULUSLARARASI BUZ SPORLARI ORGANİZASYONLARININ DÜZENLENMESİ	0,00	31.500,00	0,00	0,00	31.500,00	0,00	0,00	0,00	31.500,00	0,00
46 35 1 49 8 1 0 860 5	3	0	860	5	3 MAHALLİ İDARELER	0,00	31.500,00	0,00	0,00	31.500,00	0,00	0,00	0,00	31.500,00	0,00
46 35 1 49 8 1 0 860 5	3	0	860	5	3 MAL VE HİZMET ALIM GİDERLERİ	0,00	31.500,00	0,00	0,00	31.500,00	0,00	0,00	0,00	31.500,00	0,00
46 35 1 49 8 1 0 861 5	0	0	861	5	BUZ SPORLARI SALONU HİZMETLERİNİN YÜRÜTÜLMESİ	0,00	4.418.250,00	369.100,00	471.950,00	4.215.400,00	3.341.523,97	3.341.523,97	0,00	978.876,03	0,00
46 35 1 49 8 1 0 861 5	1	0	861	5	1 MAHALLİ İDARELER	0,00	631.000,00	89.400,00	2.000,00	716.400,00	715.740,07	715.740,07	0,00	978.876,03	0,00
46 35 1 49 8 1 0 861 5	1	0	861	5	1 PERSONEL GİDERLERİ	0,00	631.000,00	86.900,00	2.000,00	716.900,00	714.435,43	714.435,43	0,00	2.464,57	0,00
46 35 1 49 8 1 0 861 5	1	0	861	5	1 MEMURLAR	0,00	0,00	86.900,00	2.000,00	2.500,00	1.304,64	1.304,64	0,00	1.195,36	0,00
46 35 1 49 8 1 0 861 5	1	0	861	5	1 4 GEÇİCİ PERSONEL	0,00	78.000,00	11.700,00	0,00	89.700,00	89.617,79	89.617,79	0,00	82,21	0,00
46 35 1 49 8 1 0 861 5	2	0	861	5	2 SOSYAL GÜVENLİK KURUMLARINA DEVLET PRİMİ GİDERLERİ	0,00	78.000,00	11.700,00	0,00	89.700,00	89.617,79	89.617,79	0,00	82,21	0,00
46 35 1 49 8 1 0 861 5	3	0	861	5	3 MAL VE HİZMET ALIM GİDERLERİ	0,00	3.329.250,00	268.000,00	12.645,00	3.471.200,00	2.536.166,11	2.536.166,11	0,00	935.033,89	0,00
46 35 1 49 8 1 0 861 5	3	0	861	5	3 TÜKETİME YÖNELİK MAL VE MALZEME ALIMLARI	0,00	256.250,00	222.000,00	5.000,00	478.250,00	251.154,10	251.154,10	0,00	222.095,90	0,00
46 35 1 49 8 1 0 861 5	3	0	861	5	3 YOLLUKLAR	0,00	6.000,00	1.500,00	1.500,00	4.500,00	1.770,00	1.770,00	0,00	2.730,00	0,00
46 35 1 49 8 1 0 861 5	3	0	861	5	3 HİZMET ALIMLARI	0,00	2.806.150,00	2.800,00	102.000,00	2.706.150,00	2.114.810,03	2.114.810,03	0,00	591.339,97	0,00
46 35 1 49 8 1 0 861 5	3	0	861	5	3 TEMSİL VE TANITMA GİDERLERİ	0,00	7.850,00	15.000,00	0,00	22.850,00	14.577,30	14.577,30	0,00	8.272,70	0,00
46 35 1 49 8 1 0 861 5	3	0	861	5	3 MENKUL MALGAYIMADDI HAK ALIM, BAKIM VE ONARIM GİDERLERİ	0,00	24.250,00	13.000,00	17.950,00	224.300,00	119.202,80	119.202,80	0,00	105.097,20	0,00
46 35 1 49 8 1 0 861 5	3	0	861	5	3 GAYRİMENKUL MAL BAKIMI VE ONARIM GİDERLERİ	0,00									

BÜTÇE GİDERLERİ KESİN HESAP CETVELİ (₺)

Kurumu : İZMİR BÜYÜKŞEHİR BELEDİYESİ

Yılı : 2017

KURUMSAL SINIFLANDIRMA	FONKSİYON SINIFLANDIRMA	FİN. TİPİ	EKO. SINIF	AÇIKLAMA	GEÇEN YILDAN DEVREDEN ÖDENEK	BÜTÇE İLE VERİLEN ÖDENEK	EK VE OLANĞAN İSTÜ VERİLEN ÖDENEK	AKTARMAYILA EKLENEN (+)	AKTARMAYILA DÜŞÜLEN (-)	NET BÜTÇE ÖDENEĞİ	BÜTÇE GİDERİ	ÖDENEK BÜTÇE GİDERİ	ÖDENEK ÜSTÜ HARCAMA	İPTAL EDİLEN ÖDENEK	SONRAKI YILA DEVREDEN ÖDENEK
46 35 1 49 8 1 0 861 5	6	5	6	SERMAYE GİDERLERİ	0,00	379.600,00	0,00	0,00	0,00	343.500,00	0,00	0,00	0,00	36.100,00	0,00
46 35 1 49 8 1 0 861 6	6	1	6	MAMUL MAL ALIMLARI	0,00	327.100,00	0,00	0,00	0,00	311.500,00	0,00	0,00	0,00	15.600,00	0,00
46 35 1 49 8 1 0 861 5	6	2	6	MEMKUL SERMAYE ÜRETİM GİDERLERİ	0,00	31.500,00	0,00	0,00	0,00	21.000,00	0,00	0,00	0,00	10.500,00	0,00
46 35 1 49 8 1 0 861 6	6	7	6	GAYRİMENKUL BÜYÜK ONARIM GİDERLERİ	0,00	21.000,00	0,00	0,00	0,00	11.000,00	0,00	0,00	0,00	10.000,00	0,00
46 35 1 49 8 1 0 862 5	6	5	6	BUZ SPORU BRANŞLARINA SPORCU KAZANDIRILMASI	0,00	55.250,00	0,00	0,00	0,00	13.000,00	10.100,16	10.100,16	0,00	45.149,84	0,00
46 35 1 49 8 1 0 862 6	6	5	6	MAHALLI İDARELER	0,00	52.250,00	0,00	16.000,00	0,00	13.000,00	10.100,16	10.100,16	0,00	45.149,84	0,00
46 35 1 49 8 1 0 862 5	3	2	3	MAL VE HİZMET ALIM GİDERLERİ	0,00	52.250,00	0,00	16.000,00	0,00	13.000,00	10.100,16	10.100,16	0,00	45.149,84	0,00
46 35 1 49 8 1 0 862 6	3	2	3	TÜKETİME YÖNELİK MAL VE MALZEME ALIMLARI	0,00	20.750,00	0,00	16.000,00	0,00	13.000,00	10.100,16	10.100,16	0,00	26.649,84	0,00
46 35 1 49 8 1 0 862 5	3	6	3	TEMSİL VE TANITMA GİDERLERİ	0,00	31.500,00	0,00	0,00	0,00	13.000,00	0,00	0,00	0,00	18.500,00	0,00
46 35 1 49 8 1 0 864 5	6	5	6	YEREL ULUSAL VE ULUSLARARASI SPOR ORGANİZASYONLARI	0,00	548.500,00	0,00	30.750,00	0,00	100.000,00	369.793,05	369.793,05	0,00	109.456,95	0,00
46 35 1 49 8 1 0 864 6	6	5	6	MAHALLI İDARELER	0,00	548.500,00	0,00	30.750,00	0,00	100.000,00	369.793,05	369.793,05	0,00	109.456,95	0,00
46 35 1 49 8 1 0 864 5	3	3	3	MAL VE HİZMET ALIM GİDERLERİ	0,00	196.000,00	0,00	750,00	0,00	20.000,00	113.538,87	113.538,87	0,00	63.211,13	0,00
46 35 1 49 8 1 0 864 6	3	4	3	GÖREV GİDERLERİ	0,00	155.000,00	0,00	0,00	0,00	155.000,00	137.550,00	137.550,00	0,00	17.450,00	0,00
46 35 1 49 8 1 0 864 5	3	5	3	HİZMET ALIMLARI	0,00	40.000,00	0,00	30.000,00	0,00	20.000,00	26.135,00	26.135,00	0,00	23.865,00	0,00
46 35 1 49 8 1 0 864 6	3	6	3	TEMSİL VE TANITMA GİDERLERİ	0,00	157.500,00	0,00	0,00	0,00	60.000,00	92.569,18	92.569,18	0,00	4.930,82	0,00
46 35 1 50 1	46 35 1 50 1			<b>MEZARLIK VE DİĞER HİZMETLERİNİN YÜRÜTÜLMESİ</b>	0,00	81.689.000,00	0,00	5.905.200,00	0,00	7.078.950,00	70.774.438,07	70.774.438,07	0,00	9.740.811,93	0,00
46 35 1 50 1 9	46 35 1 50 1 9			GENEL KAMU HİZMETLERİ	0,00	81.689.000,00	0,00	5.905.200,00	0,00	7.078.950,00	70.774.438,07	70.774.438,07	0,00	9.740.811,93	0,00
46 35 1 50 1 9 9	46 35 1 50 1 9 9			SINIFLANDIRILMAYAN GİRMEYEN GENEL KAMU HİZMETLERİ	0,00	81.689.000,00	0,00	5.905.200,00	0,00	7.078.950,00	70.774.438,07	70.774.438,07	0,00	9.740.811,93	0,00
46 35 1 50 1 9 9 838	46 35 1 50 1 9 9 838			MEZARLIK PLANLAMA HİZMETLERİNİN YÜRÜTÜLMESİ	0,00	789.000,00	0,00	118.200,00	0,00	114.900,00	792.300,00	792.300,00	0,00	185.446,52	0,00
46 35 1 50 1 9 9 838 5	46 35 1 50 1 9 9 838 5			MAHALLI İDARELER	0,00	789.000,00	0,00	118.200,00	0,00	114.900,00	792.300,00	792.300,00	0,00	185.446,52	0,00
46 35 1 50 1 9 9 838 5 1	46 35 1 50 1 9 9 838 5 1			PERSONEL GİDERLERİ	0,00	365.000,00	0,00	115.900,00	0,00	7.600,00	473.300,00	450.501,97	0,00	22.798,03	0,00
46 35 1 50 1 9 9 838 5 1 1	46 35 1 50 1 9 9 838 5 1 1			MEMURLAR	0,00	353.000,00	0,00	115.900,00	0,00	2.600,00	466.300,00	450.501,97	0,00	15.798,03	0,00
46 35 1 50 1 9 9 838 5 1 4	46 35 1 50 1 9 9 838 5 1 4			GEÇİCİ PERSONEL	0,00	12.000,00	0,00	0,00	0,00	5.000,00	7.000,00	0,00	0,00	7.000,00	0,00
46 35 1 50 1 9 9 838 5 1 2	46 35 1 50 1 9 9 838 5 1 2			SOSYAL GÜVENLİK KURUMLARINA DEVLET PRİMİ GİDERLERİ	0,00	60.000,00	0,00	0,00	0,00	0,00	58.265,87	58.265,87	0,00	1.734,13	0,00
46 35 1 50 1 9 9 838 5 2	46 35 1 50 1 9 9 838 5 2			MEMURLAR	0,00	60.000,00	0,00	0,00	0,00	0,00	58.265,87	58.265,87	0,00	1.734,13	0,00
46 35 1 50 1 9 9 838 5 3	46 35 1 50 1 9 9 838 5 3			MAL VE HİZMET ALIM GİDERLERİ	0,00	309.000,00	0,00	2.300,00	0,00	52.300,00	259.000,00	259.000,00	0,00	160.914,36	0,00
46 35 1 50 1 9 9 838 5 4	46 35 1 50 1 9 9 838 5 4			TÜKETİME YÖNELİK MAL VE MALZEME ALIMLARI	0,00	13.000,00	0,00	1.300,00	0,00	14.300,00	17.96,86	17.96,86	0,00	12.343,14	0,00
46 35 1 50 1 9 9 838 5 5	46 35 1 50 1 9 9 838 5 5			YOLLUKLAR	0,00	10.000,00	0,00	0,00	0,00	10.000,00	10.000,00	10.000,00	0,00	6.015,41	0,00
46 35 1 50 1 9 9 838 5 6	46 35 1 50 1 9 9 838 5 6			GÖREV GİDERLERİ	0,00	13.000,00	0,00	1.000,00	0,00	14.000,00	900,00	900,00	0,00	13.100,00	0,00
46 35 1 50 1 9 9 838 5 7	46 35 1 50 1 9 9 838 5 7			HİZMET ALIMLARI	0,00	186.000,00	0,00	0,00	0,00	186.000,00	76.719,09	76.719,09	0,00	58.280,91	0,00
46 35 1 50 1 9 9 838 5 8	46 35 1 50 1 9 9 838 5 8			MEMKUL MAL GAYRİMADDİ HAK ALIM, BAKIM VE ONARIM GİDERLERİ	0,00	85.000,00	0,00	0,00	0,00	1.300,00	14.725,10	14.725,10	0,00	68.974,90	0,00
46 35 1 50 1 9 9 838 5 9	46 35 1 50 1 9 9 838 5 9			GAYRİMENKUL MAL BAKIM VE ONARIM GİDERLERİ	0,00	2.000,00	0,00	0,00	0,00	2.000,00	0,00	0,00	0,00	2.000,00	0,00
46 35 1 50 1 9 9 838 5 6	46 35 1 50 1 9 9 838 5 6			SERMAYE GİDERLERİ	0,00	55.000,00	0,00	0,00	0,00	55.000,00	0,00	0,00	0,00	0,00	0,00
46 35 1 50 1 9 9 838 5 6 1	46 35 1 50 1 9 9 838 5 6 1			MAMUL MAL ALIMLARI	0,00	55.000,00	0,00	0,00	0,00	55.000,00	0,00	0,00	0,00	0,00	0,00
46 35 1 50 1 9 9 838 5 6 2	46 35 1 50 1 9 9 838 5 6 2			MEZARLIK VE DİĞER HİZMETLERİNİN YÜRÜTÜLMESİ	0,00	42.960.000,00	0,00	5.371.900,00	0,00	176.750,00	48.155.150,00	45.332.017,77	0,00	2.823.132,23	0,00
46 35 1 50 1 9 9 838 5 6 3	46 35 1 50 1 9 9 838 5 6 3			MAHALLI İDARELER	0,00	42.960.000,00	0,00	5.371.900,00	0,00	176.750,00	48.155.150,00	45.332.017,77	0,00	2.823.132,23	0,00
46 35 1 50 1 9 9 838 5 6 4	46 35 1 50 1 9 9 838 5 6 4			PERSONEL GİDERLERİ	0,00	16.499.000,00	0,00	1.823.100,00	0,00	15.000,00	18.307.100,00	16.853.883,14	0,00	1.453.216,86	0,00
46 35 1 50 1 9 9 838 5 6 5	46 35 1 50 1 9 9 838 5 6 5			MEMURLAR	0,00	1.807.000,00	0,00	0,00	0,00	15.000,00	1.589.429,26	1.589.429,26	0,00	242.570,74	0,00
46 35 1 50 1 9 9 838 5 6 6	46 35 1 50 1 9 9 838 5 6 6			SÖZLEŞMELİ PERSONEL	0,00	642.000,00	0,00	486.300,00	0,00	1.078.300,00	1.058.089,01	1.058.089,01	0,00	20.210,99	0,00
46 35 1 50 1 9 9 838 5 6 7	46 35 1 50 1 9 9 838 5 6 7			İŞÇİLER	0,00	14.050.000,00	0,00	1.384.300,00	0,00	0,00	15.434.300,00	14.245.060,23	0,00	1.189.239,77	0,00
46 35 1 50 1 9 9 838 5 6 8	46 35 1 50 1 9 9 838 5 6 8			GEÇİCİ PERSONEL	0,00	0,00	0,00	2.500,00	0,00	0,00	1.304,64	1.304,64	0,00	1.195,36	0,00
46 35 1 50 1 9 9 838 5 6 9	46 35 1 50 1 9 9 838 5 6 9			SOSYAL GÜVENLİK KURUMLARINA DEVLET PRİMİ GİDERLERİ	0,00	3.157.000,00	0,00	187.050,00	0,00	3.344.050,00	3.290.201,51	3.290.201,51	0,00	53.848,49	0,00
46 35 1 50 1 9 9 838 5 6 1	46 35 1 50 1 9 9 838 5 6 1			MEMURLAR	0,00	312.000,00	0,00	0,00	0,00	0,00	262.498,66	262.498,66	0,00	49.501,34	0,00
46 35 1 50 1 9 9 838 5 6 2	46 35 1 50 1 9 9 838 5 6 2			SÖZLEŞMELİ PERSONEL	0,00	114.000,00	0,00	63.050,00	0,00	317.050,00	176.009,21	176.009,21	0,00	1.040,79	0,00
46 35 1 50 1 9 9 838 5 6 3	46 35 1 50 1 9 9 838 5 6 3			İŞÇİLER	0,00	2.731.000,00	0,00	124.000,00	0,00	2.855.000,00	2.851.693,64	2.851.693,64	0,00	3.306,36	0,00
46 35 1 50 1 9 9 838 5 6 4	46 35 1 50 1 9 9 838 5 6 4			MAL VE HİZMET ALIM GİDERLERİ	0,00	3.401.950,00	0,00	1.512.000,00	0,00	4.963.950,00	24.772.322,57	24.772.322,57	0,00	1.145.227,43	0,00
46 35 1 50 1 9 9 838 5 6 5	46 35 1 50 1 9 9 838 5 6 5			TÜKETİME YÖNELİK MAL VE MALZEME ALIMLARI	0,00	15.700,00	0,00	0,00	0,00	15.700,00	4.306.409,46	4.306.409,46	0,00	59.540,54	0,00
46 35 1 50 1 9 9 838 5 6 6	46 35 1 50 1 9 9 838 5 6 6			YOLLUKLAR	0,00	11.000,00	0,00	0,00	0,00	11.000,00	10.530,77	10.530,77	0,00	5.169,23	0,00
46 35 1 50 1 9 9 838 5 6 7	46 35 1 50 1 9 9 838 5 6 7			GÖREV GİDERLERİ	0,00	19.144.200,00	0,00	93.000,00	0,00	104.100,00	89.980,13	89.980,13	0,00	14.119,87	0,00
46 35 1 50 1 9 9 838 5 6 8	46 35 1 50 1 9 9 838 5 6 8			HİZMET ALIMLARI	0,00	283.000,00	0,00	1.390.000,00	0,00	20.534.200,00	20.057.583,62	20.057.583,62	0,00	476.616,38	0,00
46 35 1 50 1 9 9 838 5 6 9	46 35 1 50 1 9 9 838 5 6 9			MEMKUL MAL GAYRİMADDİ HAK ALIM, BAKIM VE ONARIM GİDERLERİ	0,00	2.950,00	0,00	0,00	0,00	54.100,00	270.509,39	270.509,39	0,00	42.790,61	0,00
46 35 1 50 1 9 9 838 5 6 1	46 35 1 50 1 9 9 838 5 6 1			GAYRİMENKUL MAL BAKIM VE ONARIM GİDERLERİ	0,00	5.000,00	0,00	38.500,00	0,00	41.300,00	36.509,20				

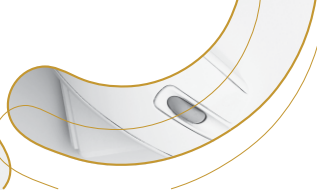

BÜTÇE GİDERLERİ KESİN HESAP CETVELİ (₺)

Kurumu : İZMİR BÜYÜKŞEHİR BELEDİYESİ

Yılı : 2017

KURUMSAL SIFILANDIRMA	KONVANSİYON SIFILANDIRMA	FIN. TİPİ	EKO. SINIF	ACIKLAMA	GEÇEN YILDAN DEVREDEN ÖDENEK	BÜTÇE İLE VERİLEN ÖDENEK	EK VE OLAĞAN ÜSTÜ VERİLEN ÖDENEK	AKTARMAYLA EKLENEN (+)	AKTARMAYLA DÜŞÜLEN (-)	NET BÜTÇE ÖDENEĞİ	BÜTÇE GİDERİ	ÖBENEN BÜTÇE GİDERİ	ÖDENEK ÜSTÜ HARCAMA	İPTAL EDİLEN ÜSTÜ ÖDENEK	SONRAKI YILA DEVREDEN ÖDENEK	
46 35 1 50 1 9	9	842		MEZARLIK BAKIM ONARIM HİZMETLERİNİN YÜRÜTÜLMESİ	0,00	37.940.000,00	0,00	415.100,00	6.787.300,00	31.567.800,00	24.835.566,82	24.835.566,82	0,00	6.732.233,18	0,00	
46 35 1 50 1 9	9	842	5	MAHALLI İDARELER	0,00	37.940.000,00	0,00	415.100,00	6.787.300,00	31.567.800,00	24.835.566,82	24.835.566,82	0,00	6.732.233,18	0,00	
46 35 1 50 1 9	9	842	5	PERSONEL GİDERLERİ	0,00	407.600,00	0,00	0,00	151,000	392.500,00	236.829,68	236.829,68	0,00	155.670,32	0,00	
46 35 1 50 1 9	9	842	5	1 MEMURLAR	0,00	394.600,00	0,00	0,00	21,000	392.500,00	236.829,68	236.829,68	0,00	155.670,32	0,00	
46 35 1 50 1 9	9	842	5	4 GEÇİCİ PERSONEL	0,00	13.000,00	0,00	0,00	13,000	0,00	0,00	0,00	0,00	0,00	0,00	
46 35 1 50 1 9	9	842	5	2 SOSYAL GÜVENLİK KURUMLARINA DEVLET PRİMİ GİDERLERİ	0,00	51.000,00	0,00	0,00	0,00	51.000,00	27.575,73	27.575,73	0,00	23.424,27	0,00	
46 35 1 50 1 9	9	842	5	1 MEMURLAR	0,00	51.000,00	0,00	0,00	0,00	51.000,00	27.575,73	27.575,73	0,00	23.424,27	0,00	
46 35 1 50 1 9	9	842	5	3 MAL VE HİZMET ALIM GİDERLERİ	0,00	15.416.400,00	0,00	389.400,00	591.500,00	15.214.300,00	13.631.733,70	13.631.733,70	0,00	1.582.566,30	0,00	
46 35 1 50 1 9	9	842	5	3 TÜKETİME YÖNELİK MAL VE MALZEME ALIMLARI	0,00	612.000,00	0,00	123.300,00	399.500,00	335.800,00	290.827,80	290.827,80	0,00	7.400,00	0,00	
46 35 1 50 1 9	9	842	5	3 YOLLUKLAR	0,00	7.400,00	0,00	0,00	0,00	7.400,00	0,00	0,00	0,00	7.400,00	0,00	
46 35 1 50 1 9	9	842	5	4 GÖREV GİDERLERİ	0,00	10.000,00	0,00	0,00	0,00	10.000,00	0,00	0,00	0,00	10.000,00	0,00	
46 35 1 50 1 9	9	842	5	3 HİZMET ALIMLARI	0,00	14.588.000,00	0,00	200.000,00	120.000,00	14.668.000,00	13.169.383,33	13.169.383,33	0,00	1.498.616,67	0,00	
46 35 1 50 1 9	9	842	5	7 MENKUL MAL GAYRİMADDİ HAK ALIM, BAKIM VE ONARIM GİDERLERİ	0,00	184.000,00	0,00	66.100,00	62.000,00	188.100,00	170.235,14	170.235,14	0,00	17.864,86	0,00	
46 35 1 50 1 9	9	842	5	8 GAYRİMENKUL MAL BAKIM VE ONARIM GİDERLERİ	0,00	5.000,00	0,00	0,00	0,00	5.000,00	1.187,43	1.187,43	0,00	3.712,57	0,00	
46 35 1 50 1 9	9	842	5	3 TEDAVİ VE CENAZE GİDERLERİ	0,00	10.000,00	0,00	0,00	10,000	0,00	0,00	0,00	0,00	0,00	0,00	
46 35 1 50 1 9	9	842	5	6 SERMAYE GİDERLERİ	0,00	22.065.000,00	0,00	25.700,00	6.180.700,00	15.919.000,00	10.939.427,71	10.939.427,71	0,00	4.970.572,29	0,00	
46 35 1 50 1 9	9	842	5	1 MAMUL MAL ALIMLARI	0,00	525.000,00	0,00	25.700,00	179.000,00	371.700,00	344.129,16	344.129,16	0,00	27.570,84	0,00	
46 35 1 50 1 9	9	842	5	2 MENKUL SERMAYE ÜRETİM GİDERLERİ	0,00	290.000,00	0,00	0,00	129.000,00	161.000,00	102.775,94	102.775,94	0,00	58.224,06	0,00	
46 35 1 50 1 9	9	842	5	5 GAYRİMENKUL SERMAYE ÜRETİM GİDERLERİ	0,00	21.000.000,00	0,00	0,00	5.752.700,00	15.247.300,00	10.392.385,93	10.392.385,93	0,00	4.854.914,07	0,00	
46 35 1 50 1 9	9	842	5	6 GAYRİMENKUL BÜYÜK ONARIM GİDERLERİ	0,00	250.000,00	0,00	0,00	120.000,00	130.000,00	100.136,68	100.136,68	0,00	29.863,32	0,00	
46 35 1 51				<b>ATIK YÖNETİMİ DAİRESİ BAŞKANLIĞI</b>	<b>0,00</b>	<b>56.917.000,00</b>	<b>0,00</b>	<b>71.382.500,00</b>	<b>37.657.400,00</b>	<b>90.642.100,00</b>	<b>82.053.771,29</b>	<b>82.053.771,29</b>	<b>0,00</b>	<b>8.588.328,71</b>	<b>0,00</b>	
46 35 1 51 5				ÇEVRE KORUMA HİZMETLERİ	0,00	56.917.000,00	0,00	71.382.500,00	37.657.400,00	90.642.100,00	82.053.771,29	82.053.771,29	0,00	8.588.328,71	0,00	
46 35 1 51 5 1				ATIK YÖNETİMİ HİZMETLERİ	0,00	56.917.000,00	0,00	71.382.500,00	37.657.400,00	90.642.100,00	82.053.771,29	82.053.771,29	0,00	8.588.328,71	0,00	
46 35 1 51 5 1 0			38	ATIK YÖNETİMİ HİZMETLERİ	0,00	56.917.000,00	0,00	71.382.500,00	37.657.400,00	90.642.100,00	82.053.771,29	82.053.771,29	0,00	8.588.328,71	0,00	
46 35 1 51 5 1 0 38			5	EVESEL ATIK TRANSFER İSTASYONLARININ KURULMASI PROJESİ	0,00	1.000,00	0,00	0,00	0,00	1.000,00	0,00	0,00	0,00	1.000,00	0,00	
46 35 1 51 5 1 0 38 5			6	MAHALLI İDARELER	0,00	1.000,00	0,00	0,00	0,00	1.000,00	0,00	0,00	0,00	1.000,00	0,00	
46 35 1 51 5 1 0 38 5 6			6	SERMAYE GİDERLERİ	0,00	1.000,00	0,00	0,00	0,00	1.000,00	0,00	0,00	0,00	1.000,00	0,00	
46 35 1 51 5 1 0 38 5 6 5			6	GAYRİMENKUL SERMAYE ÜRETİM GİDERLERİ	0,00	1.000,00	0,00	0,00	0,00	1.000,00	0,00	0,00	0,00	1.000,00	0,00	
46 35 1 51 5 1 0 326			5	ATIK YÖNETİMİ SİSTEMİ FAALİYETLERİNİN YÜRÜTÜLMESİ	0,00	1.565.000,00	0,00	47.000,00	64.000,00	1.548.000,00	1.223.766,49	1.223.766,49	0,00	324.233,51	0,00	
46 35 1 51 5 1 0 326 5			5	MAHALLI İDARELER	0,00	1.565.000,00	0,00	47.000,00	64.000,00	1.548.000,00	1.223.766,49	1.223.766,49	0,00	324.233,51	0,00	
46 35 1 51 5 1 0 326 5 1			5	PERSONEL GİDERLERİ	0,00	1.123.200,00	0,00	15.000,00	33.700,00	1.104.500,00	979.444,08	979.444,08	0,00	125.055,92	0,00	
46 35 1 51 5 1 0 326 5 1 1			5	1 MEMURLAR	0,00	962.200,00	0,00	0,00	19.400,00	942.800,00	859.385,36	859.385,36	0,00	83.414,64	0,00	
46 35 1 51 5 1 0 326 5 1 2			5	2 SÖZLEŞMELİ PERSONEL	0,00	72.000,00	0,00	15.000,00	0,00	87.000,00	82.760,44	82.760,44	0,00	4.239,56	0,00	
46 35 1 51 5 1 0 326 5 1 4			5	4 GEÇİCİ PERSONEL	0,00	89.000,00	0,00	0,00	14.300,00	74.700,00	37.298,28	37.298,28	0,00	37.401,72	0,00	
46 35 1 51 5 1 0 326 5 2			5	2 SOSYAL GÜVENLİK KURUMLARINA DEVLET PRİMİ GİDERLERİ	0,00	141.000,00	0,00	1.700,00	0,00	142.700,00	120.231,74	120.231,74	0,00	22.468,26	0,00	
46 35 1 51 5 1 0 326 5 2 1			5	1 MEMURLAR	0,00	129.000,00	0,00	0,00	0,00	129.000,00	106.605,96	106.605,96	0,00	22.394,04	0,00	
46 35 1 51 5 1 0 326 5 2 2			5	2 SÖZLEŞMELİ PERSONEL	0,00	12.000,00	0,00	1.700,00	0,00	13.700,00	13.625,78	13.625,78	0,00	74,22	0,00	
46 35 1 51 5 1 0 326 5 3			5	3 MAL VE HİZMET ALIM GİDERLERİ	0,00	299.800,00	0,00	30.300,00	30.300,00	299.800,00	124.090,67	124.090,67	0,00	175.709,33	0,00	
46 35 1 51 5 1 0 326 5 3 2			5	2 TÜKETİME YÖNELİK MAL VE MALZEME ALIMLARI	0,00	101.100,00	0,00	0,00	2.200,00	98.900,00	73.443,56	73.443,56	0,00	25.456,44	0,00	
46 35 1 51 5 1 0 326 5 3 3			5	3 YOLLUKLAR	0,00	70.000,00	0,00	0,00	0,00	70.000,00	15.619,90	15.619,90	0,00	54.380,10	0,00	
46 35 1 51 5 1 0 326 5 3 4			5	4 GÖREV GİDERLERİ	0,00	0,00	0,00	2.000,00	0,00	2.000,00	1.587,79	1.587,79	0,00	412,21	0,00	
46 35 1 51 5 1 0 326 5 3 5			5	5 HİZMET ALIMLARI	0,00	39.350,00	0,00	100,00	0,00	39.350,00	2.568,50	2.568,50	0,00	36.781,50	0,00	
46 35 1 51 5 1 0 326 5 3 7			5	7 MENKUL MAL GAYRİMADDİ HAK ALIM, BAKIM VE ONARIM GİDERLERİ	0,00	64.000,00	0,00	0,00	28.100,00	35.900,00	18.065,00	18.065,00	0,00	17.837,00	0,00	
46 35 1 51 5 1 0 326 5 3 8			5	8 GAYRİMENKUL MAL BAKIM VE ONARIM GİDERLERİ	0,00	20.850,00	0,00	28.200,00	0,00	48.650,00	11.508,15	11.508,15	0,00	37.141,85	0,00	
46 35 1 51 5 1 0 326 5 3 9			5	9 CARİ TRANSFERLER	0,00	1.000,00	0,00	0,00	0,00	1.000,00	1.299,77	1.299,77	0,00	3.700,23	0,00	
46 35 1 51 5 1 0 326 5 5			5	5 KAR AMACI GÜTMİYEN KURULUŞLARA YAPILAN TRANSFERLER	0,00	1.000,00	0,00	0,00	0,00	1.000,00	0,00	0,00	0,00	1.000,00	0,00	
46 35 1 51 5 1 0 878			5	KENTSEL KATI ATIK BEĞERLENDİRME VE BERTARAF TESİSLERİ KURULMASI PROJESİ	0,00	500.000,00	0,00	0,00	500.000,00	0,00	0,00	0,00	0,00	0,00	0,00	
46 35 1 51 5 1 0 878 5			5	MAHALLI İDARELER	0,00	500.000,00	0,00	0,00	500.000,00	0,00	0,00	0,00	0,00	0,00	0,00	
46 35 1 51 5 1 0 878 5 6			5	SERMAYE GİDERLERİ	0,00	500.000,00	0,00	0,00	0,00	500.000,00	0,00	0,00	0,00	0,00	0,00	
46 35 1 51 5 1 0 878 5 6 5			5	GAYRİMENKUL SERMAYE ÜRETİM GİDERLERİ	0,00	500.000,00	0,00	0,00	0,00	500.000,00	0,00	0,00	0,00	0,00	0,00	
46 35 1 51 5 1 0 879			5	İZMİR İLİ KATI ATIK MASTER PLANI NIN HAZIRLANMASI PROJESİ	0,00	1.000,00	0,00	0,00	0,00	1.000,00	0,00	0,00	0,00	1.000,00	0,00	
46 35 1 51 5 1 0 879 5			5	MAHALLI İDARELER	0,00	1.000,00	0,00	0,00	0,00	1.000,00	0,00	0,00	0,00	1.000,00	0,00	
46 35 1 51 5 1 0 879 5 3			5	3 MAL VE HİZMET ALIM GİDERLERİ	0,00	1.000,00	0,00	0,00	0,00	1.000,00	0,00	0,00	0,00	1.000,00	0,00	
46 35 1 51 5 1 0 879 5 3 5			5	5 HİZMET ALIMLARI	0,00	1.000,00	0,00	0,00	0,00	1.000,00	0,00	0,00	0,00	1.000,00	0,00	
46 35 1 51 5 1 0 881			5	İZMİR İLİ HAYVANSAL ATIKLARIN DEĞERLENDİRİLMESİNE YÖNELİK MASTER PLANI HAZIRLANMASI PROJESİ	0,00	75.000,00	0,00	0,00	75.000,00	0,00	0,00	0,00	0,00	0,00	0,00	
46 35 1 51 5 1 0 881 5			5	MAHALLI İDARELER	0,00	75.000,00	0,00	0,00	75.000,00	0,00	0,00	0,00	0,00	0,00	0,00	0,00



BÜTÇE GİDERLERİ KESİN HESAP CETVELİ (₺)

Kurumu : İZMİR BÜYÜKŞEHİR BELEDİYESİ

Yılı : 2017

KURUMSAL SINIFLANDIRMA	FONKSİYON SINIFLANDIRMA	FİN. TİPİ	EKO. SINIF	AÇIKLAMA	GEÇEN YILDAKİ DEVREDEN ÖDENEK	BÜTÇE İLE VERİLEN ÖDENEK	EK VE OLAN ÜSTÜ VERİLEN ÖDENEK	AKTARMAVLA EKLENEN (+)	AKTARMAVLA DÜŞÜLEN (-)	NET BÜTÇE ÖDENEĞİ	BÜTÇE GİDERİ	ÖBENEN BÜTÇE GİDERİ	ÖDENEK ÜSTÜ HARCAMA	İPTAL EDİLEN ÖDENEK	SONRAKI YILA DEVREDEN ÖDENEK
46 35 1 51 5 1	0 881 5	6	6	SERMAYE GİDERLERİ	0,00	75.000,00	0,00	0,00	75.000,00	0,00	0,00	0,00	0,00	0,00	0,00
46 35 1 51 5 1	0 881 5	6	5	GAYRİMENKUL SERMAYE ÜRETİM GİDERLERİ	0,00	75.000,00	0,00	0,00	75.000,00	0,00	0,00	0,00	0,00	0,00	0,00
46 35 1 51 5 1	0 883 5	6	5	KATI ATIK TRANSFERİ İSTASYONLARININ İŞLETİM FAALİYETLERİNİN YÖNETİLMESİ	0,00	22.703.000,00	0,00	67.784.100,00	30.882.500,00	64.604.600,00	58.002.439,17	58.002.439,17	0,00	6.602.160,83	0,00
46 35 1 51 5 1	0 883 5	1	1	MAHALLI İDARELER	0,00	27.703.000,00	0,00	67.784.100,00	30.882.500,00	64.604.600,00	58.002.439,17	58.002.439,17	0,00	6.602.160,83	0,00
46 35 1 51 5 1	0 883 5	1	1	PERSONEL GİDERLERİ	0,00	4.375.100,00	0,00	221.700,00	9.500,00	4.597.300,00	4.205.751,61	4.205.751,61	0,00	381.548,39	0,00
46 35 1 51 5 1	0 883 5	1	1	MEMURLAR	0,00	486.500,00	0,00	7.200,00	9.500,00	484.200,00	474.737,87	474.737,87	0,00	9.462,13	0,00
46 35 1 51 5 1	0 883 5	1	2	SÖZLEŞMELİ PERSONEL	0,00	3.889.600,00	0,00	13.000,00	0,00	3.902.600,00	3.731.033,94	3.731.033,94	0,00	202,67	0,00
46 35 1 51 5 1	0 883 5	1	3	İŞÇİLER	0,00	19.000,00	0,00	201.500,00	0,00	4.071.100,00	3.714.051,09	3.714.051,09	0,00	357.048,91	0,00
46 35 1 51 5 1	0 883 5	2	4	GEÇİCİ PERSONEL	0,00	674.000,00	0,00	85.400,00	0,00	759.400,00	753.930,01	753.930,01	0,00	5.469,99	0,00
46 35 1 51 5 1	0 883 5	2	1	SOSYAL GÜVENLİK KURUMLARINA DEVLET PRİMİ GİDERLERİ	0,00	613.000,00	0,00	85.400,00	0,00	698.400,00	695.464,34	695.464,34	0,00	2.935,66	0,00
46 35 1 51 5 1	0 883 5	2	3	İŞÇİLER	0,00	61.000,00	0,00	85.400,00	0,00	696.400,00	695.464,34	695.464,34	0,00	991,32	0,00
46 35 1 51 5 1	0 883 5	3	3	MAHALLE HİZMET ALIM GİDERLERİ	0,00	8.793.900,00	0,00	49.300.000,00	24.340.000,00	33.753.900,00	27.612.868,20	27.612.868,20	0,00	6.141.031,80	0,00
46 35 1 51 5 1	0 883 5	3	2	TÜKETİME YÖNELİK MAL VE MALZEME ALIMLARI	0,00	445.800,00	0,00	90.000,00	30.000,00	595.800,00	264.647,41	264.647,41	0,00	241.152,59	0,00
46 35 1 51 5 1	0 883 5	3	3	YOLLUKLAR	0,00	58.000,00	0,00	25.000,00	0,00	33.000,00	5.489,43	5.489,43	0,00	27.510,57	0,00
46 35 1 51 5 1	0 883 5	3	4	GÖREV GİDERLERİ	0,00	107.500,00	0,00	60.000,00	97.000,00	70.500,00	40.576,64	40.576,64	0,00	29.923,36	0,00
46 35 1 51 5 1	0 883 5	3	5	HİZMET ALIMLARI	0,00	7.923.600,00	0,00	49.120.000,00	24.070.000,00	32.973.600,00	27.244.375,61	27.244.375,61	0,00	5.729.224,39	0,00
46 35 1 51 5 1	0 883 5	3	6	TEMSİL VE TANITIMA GİDERLERİ	0,00	1.000,00	0,00	0,00	0,00	1.000,00	648,00	648,00	0,00	352,00	0,00
46 35 1 51 5 1	0 883 5	3	7	MENKUL MAL GAYRİMENKUL HAK ALIMI, BAKIM VE ONARIM GİDERLERİ	0,00	211.000,00	0,00	20.000,00	11.800,00	113.000,00	53.267,83	53.267,83	0,00	59.732,17	0,00
46 35 1 51 5 1	0 883 5	3	8	GAYRİMENKUL MAL BAKIM VE ONARIM GİDERLERİ	0,00	42.000,00	0,00	10.000,00	0,00	52.000,00	3.863,28	3.863,28	0,00	48.136,72	0,00
46 35 1 51 5 1	0 883 5	3	9	TEDAVİ VE CEHAZE GİDERLERİ	0,00	5.000,00	0,00	0,00	0,00	5.000,00	0,00	0,00	0,00	5.000,00	0,00
46 35 1 51 5 1	0 883 5	6	6	SERMAYE GİDERLERİ	0,00	13.860.000,00	0,00	18.177.000,00	6.533.000,00	25.504.000,00	25.429.889,93	25.429.889,93	0,00	74.110,65	0,00
46 35 1 51 5 1	0 883 5	6	1	MANUL MAL ALIMLARI	0,00	1.260.000,00	0,00	0,00	1.151.000,00	10.000,00	53.378,66	53.378,66	0,00	53.021,34	0,00
46 35 1 51 5 1	0 883 5	6	2	MANUL SERMAYE ÜRETİM GİDERLERİ	0,00	5.000.000,00	0,00	0,00	5.000.000,00	0,00	0,00	0,00	0,00	0,00	0,00
46 35 1 51 5 1	0 883 5	6	3	YOLLUKLAR	0,00	300.000,00	0,00	0,00	300.000,00	0,00	0,00	0,00	0,00	0,00	0,00
46 35 1 51 5 1	0 883 5	6	4	GÖREV GİDERLERİ	0,00	7.300.000,00	0,00	18.177.000,00	30.000,00	25.397.000,00	25.376.510,69	25.376.510,69	0,00	20.489,31	0,00
46 35 1 51 5 1	0 883 5	6	5	GAYRİMENKUL BÜYÜK ONARIM GİDERLERİ	0,00	19.309.000,00	0,00	2.984.050,00	236.800,00	22.056.250,00	20.737.194,16	20.737.194,16	0,00	1.319.065,84	0,00
46 35 1 51 5 1	0 884 5	1	1	MAHALLI İDARELER	0,00	19.309.000,00	0,00	2.984.050,00	236.800,00	22.056.250,00	20.737.194,16	20.737.194,16	0,00	1.319.065,84	0,00
46 35 1 51 5 1	0 884 5	1	1	PERSONEL GİDERLERİ	0,00	1.194.000,00	0,00	332.820,00	124.700,00	1.403.000,00	1.270.650,83	1.270.650,83	0,00	132.369,17	0,00
46 35 1 51 5 1	0 884 5	1	1	MEMURLAR	0,00	800.200,00	0,00	0,00	167.000,00	783.500,00	700.564,82	700.564,82	0,00	82.935,18	0,00
46 35 1 51 5 1	0 884 5	1	2	SÖZLEŞMELİ PERSONEL	0,00	162.000,00	0,00	135.570,00	0,00	297.570,00	284.518,08	284.518,08	0,00	13.051,92	0,00
46 35 1 51 5 1	0 884 5	1	3	İŞÇİLER	0,00	226.200,00	0,00	197.250,00	108.000,00	315.450,00	281.450,01	281.450,01	0,00	33.999,99	0,00
46 35 1 51 5 1	0 884 5	1	4	GEÇİCİ PERSONEL	0,00	6.500,00	0,00	0,00	0,00	6.500,00	4.117,92	4.117,92	0,00	2.382,08	0,00
46 35 1 51 5 1	0 884 5	2	2	SOSYAL GÜVENLİK KURUMLARINA DEVLET PRİMİ GİDERLERİ	0,00	154.800,00	0,00	70.130,00	0,00	224.930,00	206.411,80	206.411,80	0,00	18.518,20	0,00
46 35 1 51 5 1	0 884 5	2	1	MEMURLAR	0,00	113.500,00	0,00	113.500,00	0,00	113.500,00	98.658,32	98.658,32	0,00	14.841,68	0,00
46 35 1 51 5 1	0 884 5	2	2	SÖZLEŞMELİ PERSONEL	0,00	24.000,00	0,00	25.130,00	0,00	49.130,00	46.917,69	46.917,69	0,00	2.121,31	0,00
46 35 1 51 5 1	0 884 5	2	3	İŞÇİLER	0,00	17.300,00	0,00	45.000,00	0,00	62.300,00	60.835,79	60.835,79	0,00	1.464,21	0,00
46 35 1 51 5 1	0 884 5	3	2	TÜKETİME YÖNELİK MAL VE MALZEME ALIMLARI	0,00	49.100,00	0,00	47.000,00	17.000,00	79.100,00	56.676,00	56.676,00	0,00	22.424,00	0,00
46 35 1 51 5 1	0 884 5	3	3	YOLLUKLAR	0,00	39.000,00	0,00	280.000,00	16.000,00	23.000,00	8.122,26	8.122,26	0,00	14.877,74	0,00
46 35 1 51 5 1	0 884 5	3	4	GÖREV GİDERLERİ	0,00	17.816.200,00	0,00	2.136.000,00	71.500,00	19.880.700,00	18.843.531,11	18.843.531,11	0,00	1.097.168,89	0,00
46 35 1 51 5 1	0 884 5	3	5	HİZMET ALIMLARI	0,00	50.000,00	0,00	318.100,00	2.600,00	165.500,00	130.447,03	130.447,03	0,00	35.052,97	0,00
46 35 1 51 5 1	0 884 5	3	6	GAYRİMENKUL MAL BAKIM VE ONARIM GİDERLERİ	0,00	5.000,00	0,00	0,00	5.000,00	0,00	0,00	0,00	0,00	0,00	0,00
46 35 1 51 5 1	0 884 5	3	7	MANUL MAL BAKIM VE ONARIM GİDERLERİ	0,00	4.600.000,00	0,00	51.500,00	4.599.500,00	52.000,00	51.466,09	51.466,09	0,00	533,91	0,00
46 35 1 51 5 1	0 884 5	3	8	HARMANDALI DÜZELTİ KATI ATIK DEPOLAMA ALANINI İYİLEŞTİRME PROJESİ	0,00	4.600.000,00	0,00	51.500,00	4.599.500,00	52.000,00	51.466,09	51.466,09	0,00	533,91	0,00
46 35 1 51 5 1	0 885 5	3	3	MAHALLE HİZMET ALIM GİDERLERİ	0,00	100.000,00	0,00	99.500,00	99.500,00	500,00	500,00	500,00	0,00	0,00	0,00
46 35 1 51 5 1	0 885 5	3	5	HİZMET ALIMLARI	0,00	100.000,00	0,00	0,00	0,00	100.000,00	50,00	50,00	0,00	0,00	0,00
46 35 1 51 5 1	0 885 5	6	6	SERMAYE GİDERLERİ	0,00	4.500.000,00	0,00	51.500,00	4.500.000,00	51.500,00	50.966,09	50.966,09	0,00	533,91	0,00
46 35 1 51 5 1	0 885 5	6	4	GAYRİMENKUL ALIMLARI VE KAMULAŞTIRMASI	0,00	0,00	0,00	0,00	0,00	0,00	0,00	0,00	0,00	0,00	0,00
46 35 1 51 5 1	0 885 5	6	5	GAYRİMENKUL SERMAYE ÜRETİM GİDERLERİ	0,00	4.500.000,00	0,00	51.500,00	4.500.000,00	51.500,00	50.966,09	50.966,09	0,00	533,91	0,00
46 35 1 51 5 1	0 885 5	6	7	GAYRİMENKUL BÜYÜK ONARIM GİDERLERİ	0,00	4.500.000,00	0,00	0,00	4.500.000,00	0,00	0,00	0,00	0,00	0,00	0,00
46 35 1 51 5 1	0 887 5	1	1	HARİVAT TOPRAĞI, İNŞAAT VE YIKINTI ATIKLARI İLE İLGİLİ FAALİYETLERİN YÜRÜTÜLMESİ	0,00	3.163.000,00	0,00	515.850,00	1.299.600,00	2.379.250,00	2.038.905,38	2.038.905,38	0,00	340.344,62	0,00
46 35 1 51 5 1	0 887 5	1	1	PERSONEL GİDERLERİ	0,00	3.163.000,00	0,00	515.850,00	1.299.600,00	2.379.250,00	2.038.905,38	2.038.905,38	0,00	340.344,62	0,00
46 35 1 51 5 1	0 887 5	1	1	MEMURLAR	0,00	1.427.200,00	0,00	202.450,00	112.500,00	1.517.150,00	1.244.252,28	1.244.252,28	0,00	272.897,72	0,00
46 35 1 51 5 1	0 887 5	1	2	SÖZLEŞMELİ PERSONEL	0,00	354.000,00	0,00	19.000,00	3.000,00	370.000,00	366.295,08	366.295,08	0,00	3.704,92	0,00
46 35 1 51 5 1	0 887 5	1	3	İŞÇİLER	0,00	42.000,00	0,00	173.350,00	0,00	515.350,00	481.866,80	481.866,80	0,00	33.483,20	0,00
46 35 1 51 5 1	0 887 5	2	4	GEÇİCİ PERSONEL	0,00	203.500,00	0,00	10.100,00	109.500,00	621.700,00	387.061,69	387.061,69	0,00	234.638,31	0,00
46 35 1 51 5 1	0 887 5	2	1	SOSYAL GÜVENLİK KURUMLARINA DEVLET PRİMİ GİDERLERİ	0,00	36.000,00	0,00	33.300,00	0,00	101.000,00	90.281,71	90.281,71	0,00	1.071,29	0,00
46 35 1 51 5 1	0 887 5	2	2	MEMURLAR	0,00	66.000,00	0,00	10.300,00	0,00	46.300,00	43.578,79	43.578,79	0,00	2.721,21	0,00
46 35 1 51 5 1	0 887 5	2	3	SÖZLEŞMELİ PERSONEL	0,00	66.000,00	0,00	20.000,00	0,00	86.000,00	80.531,09	80.531,09	0,00	5.468,91	0,00
46 35 1 51 5 1	0 887 5	2	3	İŞÇİLER	0,00	101.500,00	0,00	3.000,00	0,00	104.500,00	83.676,09	83.676,09	0,00	20.823,91	0,00

BÜTÇE GİDERLERİ KESİN HESAP CETVELİ (₺)

Kurumu : İZMİR BÜYÜKŞEHİR BELEDİYESİ  
Yılı : 2017

KURUMSAL SINIFLANDIRMA	FONKSİYON SINIFLANDIRMA	FİN. TİPİ	EKO. SINIF	AÇIKLAMA	GEÇEN YILDAN DEVREDEN ÖDENEK	BÜTÇE İLE VERİLEN ÖDENEK	EK VE OLAĞAN ÜSTÜ VERİLEN ÖDENEK	AKTARMAYILA EKLENEN (+)	AKTARMAYILA DÜŞÜLEN (-)	NET BÜTÇE ÖDENEĞİ	BÜTÇE GİDERİ	ÖDENEK BÜTÇE GİDERİ	ÖDENEK ÜSTÜ HARCAMA	İPTAL EDİLEN ÖDENEK	SONRAKİ YILA DEVREDEN ÖDENEK	
46 35 1 51 5 1	0 887 5 3	5	3	MAL VE HİZMET ALIM GİDERLERİ	0,00	1.302.390,00	0,00	57.100,00	1.187.100,00	172.300,00	134.927,13	134.927,13	0,00	37.372,87	0,00	
46 35 1 51 5 1	0 887 5 3	2	2	TÜKETİMEYÖNELİK MAL VE MALZEME ALIMLARI	0,00	12.300,00	0,00	18.000,00	0,00	30.300,00	22.725,84	22.725,84	0,00	7.574,16	0,00	
46 35 1 51 5 1	0 887 5 3	3	3	YOLLUKLAR	0,00	2.000,00	0,00	9.000,00	5.000,00	14.000,00	12.899,09	12.899,09	0,00	1.100,91	0,00	
46 35 1 51 5 1	0 887 5 3	4	4	GÖREV GİDERLERİ	0,00	2.000,00	0,00	0,00	0,00	2.000,00	0,00	0,00	0,00	2.000,00	0,00	
46 35 1 51 5 1	0 887 5 3	5	5	HİZMET ALIMLARI	0,00	1.259.500,00	0,00	0,00	1.174.600,00	84.900,00	75.046,67	75.046,67	0,00	9.853,33	0,00	
46 35 1 51 5 1	0 887 5 3	6	6	TEMSİL VE TANITIMA GİDERLERİ	0,00	7.500,00	0,00	0,00	7.500,00	0,00	0,00	0,00	0,00	0,00	0,00	
46 35 1 51 5 1	0 887 5 3	7	7	MENKUL MAL GAYRİMÜKADDİ HAK ALIM, BAKIM VE ONARIM GİDERLERİ	0,00	8.000,00	0,00	30.100,00	0,00	38.100,00	22.972,28	22.972,28	0,00	15.127,72	0,00	
46 35 1 51 5 1	0 887 5 3	8	8	GAYRİMENKUL MAL BAKIM VE ONARIM GİDERLERİ	0,00	3.000,00	0,00	0,00	0,00	3.000,00	1.383,25	1.383,25	0,00	1.616,75	0,00	
46 35 1 51 5 1	0 887 5 6	6	6	SERMAYE GİDERLERİ	0,00	230.000,00	0,00	223.000,00	0,00	453.000,00	451.940,00	451.940,00	0,00	1.060,00	0,00	
46 35 1 51 5 1	0 887 5 6	1	1	MAMUL MAL ALIMLARI	0,00	230.000,00	0,00	223.000,00	0,00	453.000,00	451.940,00	451.940,00	0,00	1.060,00	0,00	
46 35 1 51 5 1	0 888 5	5	5	HARİYAT TOPRAĞI, İNŞAAT VE YIKINTI ATIKLARI OTOMASYON SİSTEMİNİN KURULMASI	0,00	0,00	0,00	0,00	0,00	0,00	0,00	0,00	0,00	0,00	0,00	
46 35 1 51 5 1	0 888 5	5	5	MAHALLI İDARELER	0,00	0,00	0,00	0,00	0,00	0,00	0,00	0,00	0,00	0,00	0,00	0,00
46 35 1 51 5 1	0 888 5	3	3	MAL VE HİZMET ALIM GİDERLERİ	0,00	0,00	0,00	0,00	0,00	0,00	0,00	0,00	0,00	0,00	0,00	0,00
46 35 1 51 5 1	0 888 5	3	7	MENKUL MAL GAYRİMÜKADDİ HAK ALIM, BAKIM VE ONARIM GİDERLERİ	0,00	0,00	0,00	0,00	0,00	0,00	0,00	0,00	0,00	0,00	0,00	0,00
46 35 1 52 1				<b>FEN İŞLERİ DAİRESİ BAŞKANLIĞI</b>	<b>0,00</b>	<b>854.428.000,00</b>	<b>0,00</b>	<b>209.242.190,00</b>	<b>162.676.890,00</b>	<b>900.993.300,00</b>	<b>822.184.268,66</b>	<b>822.184.268,66</b>	<b>0,00</b>	<b>78.809.031,34</b>	<b>0,00</b>	
46 35 1 52 1				<b>GENEL KAMU HİZMETLERİ</b>	<b>0,00</b>	<b>627.000,00</b>	<b>0,00</b>	<b>43.100,00</b>	<b>10.000,00</b>	<b>660.100,00</b>	<b>498.003,72</b>	<b>498.003,72</b>	<b>0,00</b>	<b>162.096,28</b>	<b>0,00</b>	
46 35 1 52 1	8	8	8	GENEL KAMU HİZMETLERİNE İLİŞKİN ARAŞTIRMA VE GELİŞTİRME HİZMETLERİ	0,00	627.000,00	0,00	43.100,00	10.000,00	660.100,00	498.003,72	498.003,72	0,00	162.096,28	0,00	
46 35 1 52 1	8	8	950	GENEL KAMU HİZMETLERİNE İLİŞKİN ARAŞTIRMA VE GELİŞTİRME HİZMETLERİ	0,00	627.000,00	0,00	43.100,00	10.000,00	660.100,00	498.003,72	498.003,72	0,00	162.096,28	0,00	
46 35 1 52 1	8	8	950	AR-GE HİZMETLERİNİN GELİŞTİRİLMESİ	0,00	627.000,00	0,00	43.100,00	10.000,00	660.100,00	498.003,72	498.003,72	0,00	162.096,28	0,00	
46 35 1 52 1	8	8	950	MAHALLI İDARELER	0,00	429.600,00	0,00	21.600,00	0,00	451.200,00	417.741,78	417.741,78	0,00	33.458,22	0,00	
46 35 1 52 1	8	8	950	PERSONEL GİDERLERİ	0,00	260.600,00	0,00	20.000,00	0,00	280.600,00	271.234,30	271.234,30	0,00	9.365,70	0,00	
46 35 1 52 1	8	8	950	1. MEMURLAR	0,00	150.000,00	0,00	1.600,00	0,00	151.600,00	138.224,24	138.224,24	0,00	13.375,76	0,00	
46 35 1 52 1	8	8	950	2. SÖZLEŞMELİ PERSONEL	0,00	48.000,00	0,00	0,00	0,00	48.000,00	8.283,24	8.283,24	0,00	10.716,76	0,00	
46 35 1 52 1	8	8	950	3. GEÇİCİ PERSONEL	0,00	19.000,00	0,00	11.500,00	0,00	29.500,00	54.251,51	54.251,51	0,00	5.488,49	0,00	
46 35 1 52 1	8	8	950	4. SOSYAL GÜVENLİK KURUMLARINA DEVLET PRİMİ GİDERLERİ	0,00	24.000,00	0,00	11.500,00	0,00	35.500,00	31.031,70	31.031,70	0,00	4.468,30	0,00	
46 35 1 52 1	8	8	950	5. 2. SÖZLEŞMELİ PERSONEL	0,00	24.000,00	0,00	0,00	0,00	24.000,00	23.219,81	23.219,81	0,00	4.468,30	0,00	
46 35 1 52 1	8	8	950	6. MAL VE HİZMET ALIM GİDERLERİ	0,00	140.800,00	0,00	10.000,00	10.000,00	140.800,00	26.010,43	26.010,43	0,00	114.789,57	0,00	
46 35 1 52 1	8	8	950	7. TÜKETİMEYÖNELİK MAL VE MALZEME ALIMLARI	0,00	34.800,00	0,00	0,00	0,00	34.800,00	20.029,32	20.029,32	0,00	14.770,68	0,00	
46 35 1 52 1	8	8	950	8. YOLLUKLAR	0,00	10.000,00	0,00	0,00	0,00	10.000,00	0,00	0,00	0,00	10.000,00	0,00	
46 35 1 52 1	8	8	950	9. HİZMET ALIMLARI	0,00	60.000,00	0,00	0,00	10.000,00	70.000,00	300,00	300,00	0,00	29.700,00	0,00	
46 35 1 52 1	8	8	950	10. TEMSİL VE TANITIMA GİDERLERİ	0,00	6.000,00	0,00	0,00	0,00	6.000,00	5.681,11	5.681,11	0,00	10.318,89	0,00	
46 35 1 52 1	8	8	950	11. SERMAYE GİDERLERİ	0,00	8.600,00	0,00	0,00	0,00	8.600,00	0,00	0,00	0,00	8.600,00	0,00	
46 35 1 52 1	8	8	950	12. MAMUL MAL ALIMLARI	0,00	8.600,00	0,00	0,00	0,00	8.600,00	0,00	0,00	0,00	8.600,00	0,00	
46 35 1 52 4				<b>EKONOMİK İŞLER VE HİZMETLER</b>	<b>0,00</b>	<b>824.897.000,00</b>	<b>0,00</b>	<b>208.912.190,00</b>	<b>142.641.090,00</b>	<b>891.168.100,00</b>	<b>819.508.370,98</b>	<b>819.508.370,98</b>	<b>0,00</b>	<b>71.659.729,02</b>	<b>0,00</b>	
46 35 1 52 4	5	5	1	ULAŞTIRMA HİZMETLERİ	0,00	824.897.000,00	0,00	208.912.190,00	142.641.090,00	891.168.100,00	819.508.370,98	819.508.370,98	0,00	71.659.729,02	0,00	
46 35 1 52 4	5	1	0	KARAYOLU İNŞAAT İŞLERİ VE HİZMETLERİ	0,00	2.295.000,00	0,00	1.451.200,00	113.200,00	3.633.000,00	2.109.628,12	2.109.628,12	0,00	1.523.371,88	0,00	
46 35 1 52 4	5	1	0	MAHALLI İDARELER	0,00	635.500,00	0,00	8.000,00	1.500,00	642.000,00	616.896,53	616.896,53	0,00	25.103,47	0,00	
46 35 1 52 4	5	1	0	PERSONEL GİDERLERİ	0,00	603.500,00	0,00	8.000,00	1.500,00	610.000,00	601.520,93	601.520,93	0,00	8.479,07	0,00	
46 35 1 52 4	5	1	0	1. MEMURLAR	0,00	32.000,00	0,00	0,00	0,00	32.000,00	15.375,60	15.375,60	0,00	16.624,40	0,00	
46 35 1 52 4	5	1	0	2. SÖZLEŞMELİ PERSONEL	0,00	54.000,00	0,00	31.500,00	0,00	85.500,00	83.641,76	83.641,76	0,00	1.858,24	0,00	
46 35 1 52 4	5	1	0	3. GEÇİCİ PERSONEL	0,00	54.000,00	0,00	31.500,00	0,00	85.500,00	83.641,76	83.641,76	0,00	1.858,24	0,00	
46 35 1 52 4	5	1	0	4. SOSYAL GÜVENLİK KURUMLARINA DEVLET PRİMİ GİDERLERİ	0,00	770.500,00	0,00	1.411.700,00	111.700,00	2.075.500,00	1.398.206,69	1.398.206,69	0,00	672.893,31	0,00	
46 35 1 52 4	5	1	0	5. 3. İŞÇİLER	0,00	34.000,00	0,00	12.000,00	0,00	46.000,00	24.901,64	24.901,64	0,00	21.098,36	0,00	
46 35 1 52 4	5	1	0	6. MAL VE HİZMET ALIM GİDERLERİ	0,00	10.000,00	0,00	0,00	0,00	10.000,00	962,85	962,85	0,00	9.037,15	0,00	
46 35 1 52 4	5	1	0	7. TÜKETİMEYÖNELİK MAL VE MALZEME ALIMLARI	0,00	4.000,00	0,00	0,00	0,00	4.000,00	0,00	0,00	0,00	4.000,00	0,00	
46 35 1 52 4	5	1	0	8. GÖREV GİDERLERİ	0,00	615.000,00	0,00	1.332.000,00	106.500,00	1.847.500,00	1.362.250,88	1.362.250,88	0,00	478.249,12	0,00	
46 35 1 52 4	5	1	0	9. HİZMET ALIMLARI	0,00	87.500,00	0,00	67.700,00	4.600,00	152.200,00	10.491,32	10.491,32	0,00	400,00	0,00	
46 35 1 52 4	5	1	0	10. TEMSİL VE TANITIMA GİDERLERİ	0,00	15.000,00	0,00	0,00	0,00	15.000,00	0,00	0,00	0,00	15.000,00	0,00	
46 35 1 52 4	5	1	0	11. MENKUL MAL GAYRİMÜKADDİ HAK ALIM, BAKIM VE ONARIM GİDERLERİ	0,00	835.000,00	0,00	0,00	0,00	835.000,00	10.883,14	10.883,14	0,00	824.116,86	0,00	
46 35 1 52 4	5	1	0	12. GAYRİMENKUL MAL BAKIM VE ONARIM GİDERLERİ	0,00	35.000,00	0,00	0,00	0,00	35.000,00	0,00	0,00	0,00	35.000,00	0,00	
46 35 1 52 4	5	1	0	13. SERMAYE GİDERLERİ	0,00	800.000,00	0,00	0,00	0,00	800.000,00	0,00	0,00	0,00	800.000,00	0,00	
46 35 1 52 4	5	1	0	14. MAMUL MAL ALIMLARI	0,00	800.000,00	0,00	0,00	0,00	800.000,00	0,00	0,00	0,00	800.000,00	0,00	
46 35 1 52 4	5	1	0	15. GAYRİMENKUL SERMAYE DÜZETİM GİDERLERİ	0,00	0,00	0,00	0,00	0,00	0,00	0,00	0,00	0,00	0,00	0,00	0,00
46 35 1 52 4	5	1	0	16. GAYRİMENKUL BÜYÜK ONARIM GİDERLERİ	0,00	0,00	0,00	0,00	0,00	0,00	0,00	0,00	0,00	0,00	0,00	0,00

BÜTÇE GİDERLERİ KESİN HESAP CETVELİ ( ₺ )

Kurumu : İZMİR BÜYÜKŞEHİR BELEDİYESİ  
Yılı : 2017

KURUMSAL SINIFLANDIRMA	FONKSİYON SINIFLANDIRMA	FİN. TİPİ	EKO. SINIF	AÇIKLAMA	GEÇEN YILDAN DEVREDEN ÖDENEK	BÜTÇE İLE VERİLEN ÖDENEK	EK VE OLAĞAN ÜSTÜ VERİLEN ÖDENEK	AKTARMAYLA EKLENEN (+)	AKTARMAYLA DÜŞÜLEN (-)	NET BÜTÇE ÖDENEĞİ	BÜTÇE GİDERİ	ÖDENEK BÜTÇE GİDERİ	ÖDENEK ÜSTÜ HARCAVYA	İPTAL EDİLEN ÖDENEK	SONRAKI YILA DEVREDEN ÖDENEK
46 35 1 52 4 5 1 87	5	1	87	KARAYOLLARINDA ÜST VE ALT GEÇİT ÇALIŞMALARI	0,00	60.000.000,00	0,00	0,00	6.000.000,00	54.000.000,00	43.557.252,33	43.557.252,33	0,00	10.442.747,67	0,00
46 35 1 52 4 5 1 87 5	5	1	87 5	MAHALLI İDARELER	0,00	60.000.000,00	0,00	0,00	6.000.000,00	54.000.000,00	43.557.252,33	43.557.252,33	0,00	10.442.747,67	0,00
46 35 1 52 4 5 1 87 5 6	5	1	87 5 6	SERMAYE GİDERLERİ	0,00	60.000.000,00	0,00	0,00	6.000.000,00	54.000.000,00	43.557.252,33	43.557.252,33	0,00	10.442.747,67	0,00
46 35 1 52 4 5 1 87 5 6 5	5	1	87 5 6 5	GAYRİMENKUL SERMAYE ÜRETİM GİDERLERİ	0,00	60.000.000,00	0,00	0,00	6.000.000,00	54.000.000,00	43.557.252,33	43.557.252,33	0,00	10.442.747,67	0,00
46 35 1 52 4 5 1 153	5	1	153	KARAYOLU YAYA ALTI VE ÜST GEÇİTLERİNİN YAPILMASI	0,00	10.000.000,00	0,00	0,00	3.500.000,00	6.500.000,00	3.630.839,90	3.630.839,90	0,00	2.869.160,10	0,00
46 35 1 52 4 5 1 153 5	5	1	153 5	MAHALLI İDARELER	0,00	10.000.000,00	0,00	0,00	3.500.000,00	6.500.000,00	3.630.839,90	3.630.839,90	0,00	2.869.160,10	0,00
46 35 1 52 4 5 1 153 5 6	5	1	153 5 6	SERMAYE GİDERLERİ	0,00	10.000.000,00	0,00	0,00	3.500.000,00	6.500.000,00	3.630.839,90	3.630.839,90	0,00	2.869.160,10	0,00
46 35 1 52 4 5 1 153 5 6 5	5	1	153 5 6 5	GAYRİMENKUL SERMAYE ÜRETİM GİDERLERİ	0,00	10.000.000,00	0,00	0,00	3.500.000,00	6.500.000,00	3.630.839,90	3.630.839,90	0,00	2.869.160,10	0,00
46 35 1 52 4 5 1 156	5	1	156	MUHTELİF MEYDAN BULVAR CADEDE VE ANA BAĞLANTI YOLLARINDA BAKIM ONARIM	0,00	51.000.000,00	0,00	39.600.000,00	0,00	90.600.000,00	88.237.170,77	88.237.170,77	0,00	2.362.829,23	0,00
46 35 1 52 4 5 1 156 5	5	1	156 5	MAHALLI İDARELER	0,00	51.000.000,00	0,00	39.600.000,00	0,00	90.600.000,00	88.237.170,77	88.237.170,77	0,00	2.362.829,23	0,00
46 35 1 52 4 5 1 156 5 3	5	1	156 5 3	MAL VE HİZMET ALIM GİDERLERİ	0,00	2.000.000,00	0,00	0,00	0,00	2.000.000,00	0,00	0,00	0,00	2.000.000,00	0,00
46 35 1 52 4 5 1 156 5 3 8	5	1	156 5 3 8	GAYRİMENKUL MAL BAKIM VE ONARIM GİDERLERİ	0,00	2.000.000,00	0,00	0,00	0,00	2.000.000,00	0,00	0,00	0,00	2.000.000,00	0,00
46 35 1 52 4 5 1 156 5 6	5	1	156 5 6	SERMAYE GİDERLERİ	0,00	49.000.000,00	0,00	39.600.000,00	0,00	88.600.000,00	88.237.170,77	88.237.170,77	0,00	362.829,23	0,00
46 35 1 52 4 5 1 156 5 6 5	5	1	156 5 6 5	GAYRİMENKUL SERMAYE ÜRETİM GİDERLERİ	0,00	49.000.000,00	0,00	39.600.000,00	0,00	88.600.000,00	88.237.170,77	88.237.170,77	0,00	362.829,23	0,00
46 35 1 52 4 5 1 157	5	1	157	İL SINIRLARI İÇİNDEKİ ULAŞIM YOLLARINA ASFALT KAPLAMASI BAKIM VE TADILAT YAPILMASI	0,00	400.000.000,00	0,00	124.460.000,00	0,00	524.460.000,00	524.134.526,11	524.134.526,11	0,00	325.473,89	0,00
46 35 1 52 4 5 1 157 5	5	1	157 5	MAHALLI İDARELER	0,00	400.000.000,00	0,00	124.460.000,00	0,00	524.460.000,00	524.134.526,11	524.134.526,11	0,00	325.473,89	0,00
46 35 1 52 4 5 1 157 5 6	5	1	157 5 6	SERMAYE GİDERLERİ	0,00	400.000.000,00	0,00	124.460.000,00	0,00	524.460.000,00	524.134.526,11	524.134.526,11	0,00	325.473,89	0,00
46 35 1 52 4 5 1 157 5 6 5	5	1	157 5 6 5	GAYRİMENKUL SERMAYE ÜRETİM GİDERLERİ	0,00	400.000.000,00	0,00	124.460.000,00	0,00	524.460.000,00	524.134.526,11	524.134.526,11	0,00	325.473,89	0,00
46 35 1 52 4 5 1 356	5	1	356	BAKIM ONARIM HİZMETLERİNİN GELİŞTİRİLMESİ	0,00	117.267.000,00	0,00	17.325.700,00	16.321.300,00	118.271.400,00	92.150.368,74	92.150.368,74	0,00	26.121.031,26	0,00
46 35 1 52 4 5 1 356 5	5	1	356 5	MAHALLI İDARELER	0,00	117.267.000,00	0,00	17.325.700,00	16.321.300,00	118.271.400,00	92.150.368,74	92.150.368,74	0,00	26.121.031,26	0,00
46 35 1 52 4 5 1 356 5 1	5	1	356 5 1	PERSONEL GİDERLERİ	0,00	5.974.000,00	0,00	1.071.400,00	383.600,00	6.661.600,00	5.902.405,70	5.902.405,70	0,00	759.394,30	0,00
46 35 1 52 4 5 1 356 5 1 1	5	1	356 5 1 1	MEMURLAR	0,00	1.363.000,00	0,00	850.000,00	54.500,00	2.158.500,00	2.158.708,75	2.158.708,75	0,00	1.791,25	0,00
46 35 1 52 4 5 1 356 5 1 2	5	1	356 5 1 2	SÖZLEŞMELİ PERSONEL	0,00	348.000,00	0,00	162.000,00	0,00	510.000,00	497.929,04	497.929,04	0,00	14.270,96	0,00
46 35 1 52 4 5 1 356 5 1 3	5	1	356 5 1 3	İŞÇİLER	0,00	4.263.000,00	0,00	57.000,00	329.100,00	3.990.900,00	3.248.665,27	3.248.665,27	0,00	742.367,73	0,00
46 35 1 52 4 5 1 356 5 2	5	1	356 5 2	SOSYAL GÜVENLİK KURUMLARINA DEVLET PRİMİ GİDERLERİ	0,00	969.000,00	0,00	103.100,00	0,00	1.072.100,00	957.748,13	957.748,13	0,00	1.095,36	0,00
46 35 1 52 4 5 1 356 5 2 1	5	1	356 5 2 1	MEMURLAR	0,00	193.000,00	0,00	70.000,00	0,00	263.000,00	262.672,03	262.672,03	0,00	327,97	0,00
46 35 1 52 4 5 1 356 5 2 2	5	1	356 5 2 2	SÖZLEŞMELİ PERSONEL	0,00	48.000,00	0,00	33.100,00	0,00	81.100,00	80.072,68	80.072,68	0,00	1.027,32	0,00
46 35 1 52 4 5 1 356 5 2 3	5	1	356 5 2 3	İŞÇİLER	0,00	728.000,00	0,00	728.000,00	0,00	728.000,00	615.003,42	615.003,42	0,00	115.996,58	0,00
46 35 1 52 4 5 1 356 5 3	5	1	356 5 3	MAL VE HİZMET ALIM GİDERLERİ	0,00	48.694.000,00	0,00	2.726.400,00	316.200,00	51.104.200,00	46.599.901,10	46.599.901,10	0,00	4.504.298,90	0,00
46 35 1 52 4 5 1 356 5 3 2	5	1	356 5 3 2	TÜKETİME YÖNELİK MAL VE MALZEME ALIMLARI	0,00	18.365.000,00	0,00	696.000,00	70.000,00	18.991.000,00	18.092.565,51	18.092.565,51	0,00	898.434,49	0,00
46 35 1 52 4 5 1 356 5 3 3	5	1	356 5 3 3	YOLLUKLAR	0,00	62.000,00	0,00	4.700,00	51.200,00	15.500,00	6.616,15	6.616,15	0,00	8.889,85	0,00
46 35 1 52 4 5 1 356 5 3 4	5	1	356 5 3 4	GÖREVE GİDERLERİ	0,00	131.000,00	0,00	719.000,00	0,00	850.000,00	756.233,75	756.233,75	0,00	98.766,25	0,00
46 35 1 52 4 5 1 356 5 3 5	5	1	356 5 3 5	HİZMET ALIMLARI	0,00	29.505.000,00	0,00	1.242.400,00	0,00	30.747.400,00	27.542.024,14	27.542.024,14	0,00	3.205.375,86	0,00
46 35 1 52 4 5 1 356 5 3 7	5	1	356 5 3 7	MENKUL MALGAYIRIMADDI HAK ALIMI, BAKIM VE ONARIM GİDERLERİ	0,00	321.000,00	0,00	54.300,00	70.000,00	305.300,00	149.364,53	149.364,53	0,00	155.935,47	0,00
46 35 1 52 4 5 1 356 5 3 8	5	1	356 5 3 8	GAYRİMENKUL MAL BAKIM VE ONARIM GİDERLERİ	0,00	305.000,00	0,00	10.000,00	125.000,00	190.000,00	50.511,92	50.511,92	0,00	139.488,08	0,00
46 35 1 52 4 5 1 356 5 3 9	5	1	356 5 3 9	TEDAVİ VE CENAZE GİDERLERİ	0,00	5.000,00	0,00	0,00	0,00	5.000,00	2.585,10	2.585,10	0,00	2.414,90	0,00
46 35 1 52 4 5 1 356 5 6	5	1	356 5 6	SERMAYE GİDERLERİ	0,00	61.630.000,00	0,00	13.424.800,00	15.621.500,00	59.433.300,00	38.690.313,81	38.690.313,81	0,00	20.742.986,19	0,00
46 35 1 52 4 5 1 356 5 6 1	5	1	356 5 6 1	MAMUL MAL ALIMLARI	0,00	470.000,00	0,00	1.129.600,00	200.000,00	1.399.600,00	1.047.257,48	1.047.257,48	0,00	352.342,52	0,00
46 35 1 52 4 5 1 356 5 6 3	5	1	356 5 6 3	GAYRİ MADDE HAK ALIMLARI	0,00	0,00	0,00	50.000,00	0,00	50.000,00	48.380,00	48.380,00	0,00	1.620,00	0,00
46 35 1 52 4 5 1 356 5 6 5	5	1	356 5 6 5	GAYRİMENKUL SERMAYE ÜRETİM GİDERLERİ	0,00	9.010.000,00	0,00	3.550.000,00	3.400.000,00	9.160.000,00	6.592.859,69	6.592.859,69	0,00	2.567.140,31	0,00
46 35 1 52 4 5 1 356 5 6 6	5	1	356 5 6 6	MEMKUL MALLARIN BÜYÜK ONARIM GİDERLERİ	0,00	30.000,00	0,00	0,00	0,00	30.000,00	0,00	0,00	0,00	10.000,00	0,00
46 35 1 52 4 5 1 356 5 6 7	5	1	356 5 6 7	GAYRİMENKUL BÜYÜK ONARIM GİDERLERİ	0,00	52.140.000,00	0,00	8.695.200,00	12.021.500,00	48.813.700,00	31.001.816,64	31.001.816,64	0,00	17.811.883,36	0,00
46 35 1 52 4 5 1 368	5	1	368	YENİ İMAR YOLLARININ YAPILMASI	0,00	10.000.000,00	0,00	0,00	0,00	10.000.000,00	0,00	0,00	0,00	17.100.000,00	0,00
46 35 1 52 4 5 1 368 5	5	1	368 5	MAHALLI İDARELER	0,00	10.000.000,00	0,00	0,00	0,00	10.000.000,00	0,00	0,00	0,00	17.100.000,00	0,00
46 35 1 52 4 5 1 368 5 6	5	1	368 5 6	SERMAYE GİDERLERİ	0,00	10.000.000,00	0,00	0,00	0,00	10.000.000,00	0,00	0,00	0,00	17.100.000,00	0,00
46 35 1 52 4 5 1 368 5 6 5	5	1	368 5 6 5	GAYRİMENKUL SERMAYE ÜRETİM GİDERLERİ	0,00	10.000.000,00	0,00	0,00	0,00	10.000.000,00	0,00	0,00	0,00	17.100.000,00	0,00
46 35 1 52 4 5 1 920	5	1	920	YOL ÜST YAPI HİZMETLERİNİN GELİŞTİRİLMESİ	0,00	53.482.000,00	0,00	3.410.500,00	7.315.600,00	49.576.900,00	32.531.025,02	32.531.025,02	0,00	17.045.874,98	0,00
46 35 1 52 4 5 1 920 5	5	1	920 5	MAHALLI İDARELER	0,00	53.482.000,00	0,00	3.410.500,00	7.315.600,00	49.576.900,00	32.531.025,02	32.531.025,02	0,00	17.045.874,98	0,00
46 35 1 52 4 5 1 920 5 1	5	1	920 5 1	PERSONEL GİDERLERİ	0,00	2.150.000,00	0,00	22.000,00	5.600,00	2.167.300,00	2.117.302,72	2.117.302,72	0,00	49.997,28	0,00
46 35 1 52 4 5 1 920 5 1 1	5	1	920 5 1 1	MEMURLAR	0,00	1.705.600,00	0,00	22.000,00	5.600,00	1.722.000,00	1.703.622,96	1.703.622,96	0,00	18.377,04	0,00
46 35 1 52 4 5 1 920 5 1 2	5	1	920 5 1 2	SÖZLEŞMELİ PERSONEL	0,00	420.000,00	0,00	0,00	0,00	420.000,00	405.396,52	405.396,52	0,00	14.609,48	0,00
46 35 1 52 4 5 1 920 5 1 4	5	1	920 5 1 4	GEÇİCİ PERSONEL	0,00	312.000,00	0,00	500,00	25.300,00	25.300,00	8.283,24	8.283,24	0,00	17.016,76	0,00
46 35 1 52 4 5 1 920 5 2	5	1	920 5 2	SOSYAL GÜVENLİK KURUMLARINA DEVLET PRİMİ GİDERLERİ	0,00	312.000,00	0,00	0,00	284.144,00	312.500,00	284.144,00	284.144,00	0,00	28.356,00	0,00
46 35 1 52 4 5 1 920 5 2 1	5	1	920 5 2 1	MEMURLAR	0,00	222.000,00	0,00	500,00	222.500,00	222.500,00	217.828,71	217.828,71	0,00	4.671,29	0,00
46 35 1 52 4 5 1 920 5 2 2	5	1	920 5 2 2	S											

BÜTÇE GİDERLERİ KESİN HESAP CETVELİ (₺)

Kurumu : İZMİR BÜYÜKŞEHİR BELEDİYESİ  
Yılı : 2017

KURUMSAL SINIFLANDIRMA	FONKSİYON SINIFLANDIRMA	FİN. TİPİ	Ek. Sınıf	AÇIKLAMA	GEÇEN YILDAN DEVREDEN ÖDENEK	BÜTÇE İLE VERİLEN ÖDENEK	EK VE OLANAN ÜSTÜ VERİLEN ÖDENEK	AKTARMAYLA EKLENEN (+)	AKTARMAYLA DÜŞÜLEN (-)	NET BÜTÇE ÖDENEĞİ	BÜTÇE GİDERİ	ÖDENEK BÜTÇE GİDERİ	ÖDENEK ÜSTÜ HARCAMA	İPTAL EDİLEN ÖDENEK	SONRAKI YILA DEVREDEN ÖDENEK
46 35 1 52 4 5 1 920 5	3	2	MAL VE HİZMET ALIMI GİDERLERİ	0,00	2.302.100,00	0,00	0,00	198.000,00	13.000,00	2.487.100,00	613.376,19	613.376,19	0,00	1.873.721,81	0,00
46 35 1 52 4 5 1 920 5	3	2	TÜKETİME YÖNELİK MAL VE MALZEME ALIMLARI	0,00	53.100,00	0,00	0,00	20.000,00	0,00	73.100,00	45.199,38	45.199,38	0,00	27.900,62	0,00
46 35 1 52 4 5 1 920 5	3	3	YOLLUKLAR	0,00	20.000,00	0,00	0,00	0,00	0,00	20.000,00	8.797,40	8.797,40	0,00	11.202,60	0,00
46 35 1 52 4 5 1 920 5	3	4	GÖREV GİDERLERİ	0,00	322.000,00	0,00	0,00	178.000,00	3.000,00	305.000,00	36.052,80	36.052,80	0,00	268.947,20	0,00
46 35 1 52 4 5 1 920 5	3	5	HİZMET ALIMLARI	0,00	305.000,00	0,00	0,00	0,00	0,00	305.000,00	389.426,93	389.426,93	0,00	107.573,07	0,00
46 35 1 52 4 5 1 920 5	3	6	TEMSİL VETANITMA GİDERLERİ	0,00	10.000,00	0,00	0,00	0,00	10.000,00	0,00	0,00	0,00	0,00	0,00	0,00
46 35 1 52 4 5 1 920 5	3	7	MENKUL MAL GAYRİMADDİ HAK ALIMI, BAKIM VE ONARIM GİDERLERİ	0,00	72.000,00	0,00	0,00	0,00	0,00	72.000,00	0,00	0,00	0,00	72.000,00	0,00
46 35 1 52 4 5 1 920 5	3	8	GAYRİMENKUL MAL BAKIM VE ONARIM GİDERLERİ	0,00	152.000,00	0,00	0,00	0,00	0,00	152.000,00	133.901,68	133.901,68	0,00	1.386.098,32	0,00
46 35 1 52 4 5 1 920 5	6	5	SERMAYE GİDERLERİ	0,00	48.717.000,00	0,00	0,00	3.190.000,00	7.297.000,00	44.610.000,00	29.516.200,11	29.516.200,11	0,00	15.093.799,89	0,00
46 35 1 52 4 5 1 920 5	6	1	MANUL MAL ALIMLARI	0,00	187.000,00	0,00	0,00	0,00	0,00	187.000,00	0,00	0,00	0,00	187.000,00	0,00
46 35 1 52 4 5 1 920 5	6	5	GAYRİMENKUL SERMAYE ÜRETİM GİDERLERİ	0,00	34.430.000,00	0,00	0,00	3.190.000,00	2.000.000,00	35.620.000,00	27.836.046,95	27.836.046,95	0,00	7.783.953,05	0,00
46 35 1 52 4 5 1 920 5	6	7	GAYRİMENKUL BÜYÜK ONARIM GİDERLERİ	0,00	14.100.000,00	0,00	0,00	0,00	5.297.000,00	8.803.000,00	1.680.153,16	1.680.153,16	0,00	7.122.846,84	0,00
46 35 1 52 4 5 1 921 5	3	2	YOL ALTYAPISI HİZMETLERİNİN GELİŞTİRİLMESİ	0,00	17.353.000,00	0,00	0,00	20.214.790,00	26.100.990,00	11.466.800,00	8.973.918,79	8.973.918,79	0,00	2.492.881,21	0,00
46 35 1 52 4 5 1 921 5	3	2	MAHALLI İDARELER	0,00	1.400.500,00	0,00	0,00	107.800,00	4.400,00	1.509.300,00	1.450.529,12	1.450.529,12	0,00	53.770,88	0,00
46 35 1 52 4 5 1 921 5	1	1	PERSONEL GİDERLERİ	0,00	829.500,00	0,00	0,00	107.800,00	4.400,00	932.300,00	931.326,79	931.326,79	0,00	1.573,21	0,00
46 35 1 52 4 5 1 921 5	1	2	SÖZLEŞMELİ PERSONEL	0,00	546.000,00	0,00	0,00	0,00	0,00	546.000,00	502.635,85	502.635,85	0,00	43.364,15	0,00
46 35 1 52 4 5 1 921 5	1	4	GEÇİCİ PERSONEL	0,00	25.000,00	0,00	0,00	0,00	0,00	25.000,00	16.566,48	16.566,48	0,00	8.843,52	0,00
46 35 1 52 4 5 1 921 5	2	1	SOSYAL GÜVENLİK KURUMLARINA DEVLET PRİMİ GİDERLERİ	0,00	191.000,00	0,00	0,00	10.400,00	0,00	201.400,00	192.854,09	192.854,09	0,00	8.545,91	0,00
46 35 1 52 4 5 1 921 5	2	1	MEMURLAR	0,00	101.000,00	0,00	0,00	10.400,00	0,00	111.400,00	109.502,19	109.502,19	0,00	1.897,81	0,00
46 35 1 52 4 5 1 921 5	2	2	SÖZLEŞMELİ PERSONEL	0,00	90.000,00	0,00	0,00	0,00	0,00	90.000,00	83.351,90	83.351,90	0,00	6.648,10	0,00
46 35 1 52 4 5 1 921 5	3	2	MAL VE HİZMET ALIMI GİDERLERİ	0,00	51.040.000,00	0,00	0,00	20.000,00	0,00	51.240.000,00	4.235.364,59	4.235.364,59	0,00	888.635,41	0,00
46 35 1 52 4 5 1 921 5	3	2	TÜKETİME YÖNELİK MAL VE MALZEME ALIMLARI	0,00	36.000,00	0,00	0,00	0,00	0,00	36.000,00	22.920,03	22.920,03	0,00	13.079,97	0,00
46 35 1 52 4 5 1 921 5	3	3	YOLLUKLAR	0,00	18.000,00	0,00	0,00	0,00	0,00	18.000,00	1.784,52	1.784,52	0,00	16.215,48	0,00
46 35 1 52 4 5 1 921 5	3	4	GÖREV GİDERLERİ	0,00	204.000,00	0,00	0,00	0,00	0,00	204.000,00	624,15	624,15	0,00	203.375,85	0,00
46 35 1 52 4 5 1 921 5	3	5	HİZMET ALIMLARI	0,00	4.717.000,00	0,00	0,00	20.000,00	0,00	4.737.000,00	4.209.752,69	4.209.752,69	0,00	527.247,31	0,00
46 35 1 52 4 5 1 921 5	3	6	TEMSİL VETANITMA GİDERLERİ	0,00	20.000,00	0,00	0,00	0,00	0,00	20.000,00	0,00	0,00	0,00	20.000,00	0,00
46 35 1 52 4 5 1 921 5	3	7	MENKUL MAL GAYRİMADDİ HAK ALIMI, BAKIM VE ONARIM GİDERLERİ	0,00	9.000,00	0,00	0,00	0,00	0,00	9.000,00	283,20	283,20	0,00	8.716,80	0,00
46 35 1 52 4 5 1 921 5	3	8	GAYRİMENKUL MAL BAKIM VE ONARIM GİDERLERİ	0,00	100.000,00	0,00	0,00	0,00	0,00	100.000,00	0,00	0,00	0,00	100.000,00	0,00
46 35 1 52 4 5 1 921 5	6	5	SERMAYE GİDERLERİ	0,00	10.657.500,00	0,00	0,00	20.076.590,00	26.096.590,00	4.637.500,00	3.095.170,99	3.095.170,99	0,00	1.542.329,01	0,00
46 35 1 52 4 5 1 921 5	6	1	MANUL MAL ALIMLARI	0,00	7.500,00	0,00	0,00	0,00	0,00	7.500,00	0,00	0,00	0,00	7.500,00	0,00
46 35 1 52 4 5 1 921 5	6	5	GAYRİMENKUL SERMAYE ÜRETİM GİDERLERİ	0,00	10.150.000,00	0,00	0,00	20.076.590,00	26.000.000,00	4.226.590,00	3.088.503,99	3.088.503,99	0,00	1.138.086,01	0,00
46 35 1 52 4 5 1 921 5	6	7	GAYRİMENKUL BÜYÜK ONARIM GİDERLERİ	0,00	500.000,00	0,00	0,00	0,00	96.590,00	403.410,00	6.667,00	6.667,00	0,00	396.743,00	0,00
46 35 1 52 4 5 1 922 5	6	5	BİSKÜLET YOLLARI	0,00	500.000,00	0,00	0,00	0,00	0,00	500.000,00	0,00	0,00	0,00	500.000,00	0,00
46 35 1 52 4 5 1 922 5	6	5	SERMAYE GİDERLERİ	0,00	500.000,00	0,00	0,00	0,00	0,00	500.000,00	0,00	0,00	0,00	500.000,00	0,00
46 35 1 52 4 5 1 922 5	6	5	HOMEROS BULVARI - OTOGAR BAĞLANTI YOLU	0,00	500.000,00	0,00	0,00	0,00	0,00	500.000,00	0,00	0,00	0,00	500.000,00	0,00
46 35 1 52 4 5 1 923 5	3	2	MAHALLI İDARELER	0,00	70.000.000,00	0,00	0,00	2.450.000,00	55.500.000,00	16.950.000,00	11.248.566,52	11.248.566,52	0,00	5.701.433,48	0,00
46 35 1 52 4 5 1 923 5	3	2	MAHALLI İDARELER	0,00	70.000.000,00	0,00	0,00	2.450.000,00	55.500.000,00	16.950.000,00	11.248.566,52	11.248.566,52	0,00	5.701.433,48	0,00
46 35 1 52 4 5 1 923 5	3	5	HİZMET ALIMLARI	0,00	0,00	0,00	0,00	2.450.000,00	0,00	2.450.000,00	291.546,23	291.546,23	0,00	2.158.453,77	0,00
46 35 1 52 4 5 1 923 5	3	5	SERMAYE GİDERLERİ	0,00	70.000.000,00	0,00	0,00	0,00	55.500.000,00	14.500.000,00	10.957.020,29	10.957.020,29	0,00	3.542.979,71	0,00
46 35 1 52 4 5 1 923 5	6	5	GAYRİMENKUL SERMAYE ÜRETİM GİDERLERİ	0,00	30.000.000,00	0,00	0,00	0,00	16.500.000,00	13.500.000,00	12.935.074,68	12.935.074,68	0,00	564.925,32	0,00
46 35 1 52 4 5 1 924 5	6	5	MAHALLI İDARELER	0,00	30.000.000,00	0,00	0,00	0,00	16.500.000,00	13.500.000,00	12.935.074,68	12.935.074,68	0,00	564.925,32	0,00
46 35 1 52 4 5 1 924 5	6	5	SERMAYE GİDERLERİ	0,00	30.000.000,00	0,00	0,00	0,00	16.500.000,00	13.500.000,00	12.935.074,68	12.935.074,68	0,00	564.925,32	0,00
46 35 1 52 4 5 1 924 5	6	5	GAYRİMENKUL SERMAYE ÜRETİM GİDERLERİ	0,00	30.000.000,00	0,00	0,00	0,00	16.500.000,00	13.500.000,00	12.935.074,68	12.935.074,68	0,00	564.925,32	0,00



BÜTÇE GİDERLERİ KESİN HESAP CETVELİ ( b )

Kurumu : İZMİR BÜYÜKŞEHİR BELEDİYESİ  
Yılı : 2027

KURUMSAL SINIFLANDIRMA	FONKSİYON SINIFLANDIRMA	FIN. TİPİ	EKO. SINIF	AÇIKLAMA	GEÇEN YILDAN DEVREDEN ÖDENEK	BÜTÇE İLE VERİLEN ÖDENEK	EK VE OLANAĞI ÜSTÜ VERİLEN ÖDENEK	AKTARMAYLA EKLENEN (+)	AKTARMAYLA DÜŞÜLEN (-)	NET BÜTÇE ÖDENEĞİ	BÜTÇE GİDERİ	ÖDEVEN BÜTÇE GİDERİ	ÖDENEK ÜSTÜ HARCAMA	İPTAL EDİLEN ÖDENEK	SONRASI YILA DEVREDEN ÖDENEK
46 35 1 52 4	5	1	977	DERELERİN ÜZERİNE TAŞIT VE YAĞA KÖPRÜSÜ YAPILMASI	0,00	3.000.000,00	0,00	0,00	3.000.000,00	0,00	0,00	0,00	0,00	0,00	0,00
46 35 1 52 4	5	1	977	MAHALLI İDARELER	0,00	3.000.000,00	0,00	0,00	3.000.000,00	0,00	0,00	0,00	0,00	0,00	0,00
46 35 1 52 4	5	1	977	SERMAYE GİDERLERİ	0,00	3.000.000,00	0,00	0,00	3.000.000,00	0,00	0,00	0,00	0,00	0,00	0,00
46 35 1 52 4	5	1	977	GAYRİMENKUL SERMAYE ÜRETİM GİDERLERİ	0,00	3.000.000,00	0,00	0,00	3.000.000,00	0,00	0,00	0,00	0,00	0,00	0,00
46 35 1 52 6	6			İSKAN VE TOPLUM REFAHI HİZMETLERİ	0,00	28.904.000,00	0,00	286.500,00	20.025.800,00	9.165.100,00	2.177.893,96	2.177.893,96	0,00	6.987.206,04	0,00
46 35 1 52 6	9			SINIFLANDIRMA GİRMEYEN İSKAN VE TOPLUM REFAHI HİZMETLERİ	0,00	28.904.000,00	0,00	286.500,00	20.025.800,00	9.165.100,00	2.177.893,96	2.177.893,96	0,00	6.987.206,04	0,00
46 35 1 52 6	9		351	SINIFLANDIRMA GİRMEYEN İSKAN VE TOPLUM REFAHI HİZMETLERİ	0,00	28.904.000,00	0,00	286.500,00	20.025.800,00	9.165.100,00	2.177.893,96	2.177.893,96	0,00	6.987.206,04	0,00
46 35 1 52 6	9		351	ALTYAPU KOORDİNASYON HİZMETLERİNİN GELİŞTİRİLMESİ	0,00	2.284.000,00	0,00	286.500,00	25.800,00	2.545.100,00	2.177.893,96	2.177.893,96	0,00	367.206,04	0,00
46 35 1 52 6	9		351	MAHALLI İDARELER	0,00	1.718.700,00	0,00	240.500,00	5.800,00	1.954.400,00	1.879.541,85	1.879.541,85	0,00	73.858,15	0,00
46 35 1 52 6	9		351	PERSONEL GİDERLERİ	0,00	1.639.700,00	0,00	193.500,00	4.000,00	1.829.200,00	1.768.766,21	1.768.766,21	0,00	60.433,79	0,00
46 35 1 52 6	9		351	1 MEMURLAR	0,00	60.000,00	0,00	47.000,00	0,00	107.000,00	102.162,91	102.162,91	0,00	4.837,09	0,00
46 35 1 52 6	9		351	2 SOZLEŞMELİ PERSONEL	0,00	19.000,00	0,00	0,00	1.800,00	17.200,00	9.062,00	9.062,00	0,00	5.938,00	0,00
46 35 1 52 6	9		351	4 GEÇİCİ PERSONEL	0,00	206.000,00	0,00	26.400,00	0,00	232.400,00	222.791,21	205.880,65	0,00	9.608,79	0,00
46 35 1 52 6	9		351	2 SOSYAL GÜVENLİK KURUMLARINA DEVLET PRİMİ GİDERLERİ	0,00	12.000,00	0,00	20.400,00	0,00	32.400,00	205.880,65	205.880,65	0,00	8.519,35	0,00
46 35 1 52 6	9		351	1 MEMURLAR	0,00	12.000,00	0,00	20.400,00	0,00	32.400,00	16.910,56	16.910,56	0,00	1.089,44	0,00
46 35 1 52 6	9		351	2 SOZLEŞMELİ PERSONEL	0,00	359.300,00	0,00	20.000,00	0,00	379.300,00	75.560,90	75.560,90	0,00	283.739,10	0,00
46 35 1 52 6	9		351	3 MAL VE HİZMET ALIM GİDERLERİ	0,00	165.000,00	0,00	0,00	0,00	165.000,00	48.819,30	48.819,30	0,00	121.180,70	0,00
46 35 1 52 6	9		351	2 TÜKETİME YÖNELİK MAL VE MALZEME ALIMLARI	0,00	11.300,00	0,00	0,00	0,00	11.300,00	0,00	0,00	0,00	11.300,00	0,00
46 35 1 52 6	9		351	3 YOLLUKLAR	0,00	25.000,00	0,00	0,00	0,00	25.000,00	0,00	0,00	0,00	25.000,00	0,00
46 35 1 52 6	9		351	4 GÖREV GİDERLERİ	0,00	123.000,00	0,00	0,00	20.000,00	103.000,00	0,00	0,00	0,00	103.000,00	0,00
46 35 1 52 6	9		351	5 HİZMET ALIMLARI	0,00	15.000,00	0,00	0,00	0,00	15.000,00	9.062,00	9.062,00	0,00	5.938,00	0,00
46 35 1 52 6	9		351	6 TEMSİL VE TANITIMA GİDERLERİ	0,00	20.000,00	0,00	20.000,00	0,00	40.000,00	22.679,60	22.679,60	0,00	17.320,40	0,00
46 35 1 52 6	9		958	3 MEMKUL MAL GAYRİMADDI HAK ALIMI, BAKIM VE ONARIM GİDERLERİ	0,00	26.620.000,00	0,00	0,00	20.000.000,00	6.620.000,00	0,00	0,00	0,00	6.620.000,00	0,00
46 35 1 52 6	9		958	KEMERALTI BÖLGESİ ALTYAPU VE ÜSTYAPU ORTAK ÇALIŞMASI	0,00	26.620.000,00	0,00	0,00	20.000.000,00	6.620.000,00	0,00	0,00	0,00	6.620.000,00	0,00
46 35 1 52 6	9		958	MAHALLI İDARELER	0,00	120.000,00	0,00	0,00	0,00	120.000,00	0,00	0,00	0,00	120.000,00	0,00
46 35 1 52 6	9		958	3 MAL VE HİZMET ALIM GİDERLERİ	0,00	120.000,00	0,00	0,00	0,00	120.000,00	0,00	0,00	0,00	120.000,00	0,00
46 35 1 52 6	9		958	5 HİZMET ALIMLARI	0,00	120.000,00	0,00	0,00	0,00	120.000,00	0,00	0,00	0,00	120.000,00	0,00
46 35 1 52 6	9		958	6 SERMAYE GİDERLERİ	0,00	26.500.000,00	0,00	0,00	20.000.000,00	6.500.000,00	0,00	0,00	0,00	6.500.000,00	0,00
46 35 1 52 6	9		958	5 GAYRİMENKUL SERMAYE ÜRETİM GİDERLERİ	0,00	26.500.000,00	0,00	0,00	20.000.000,00	6.500.000,00	0,00	0,00	0,00	6.500.000,00	0,00
46 35 1 53 4	4			İNŞAAT DENETİM DAİRESİ BAŞKANLIĞI	0,00	5.979.000,00	0,00	560.150,00	2.031.300,00	4.507.850,00	3.892.085,26	3.892.085,26	0,00	615.764,74	0,00
46 35 1 53 4	4			EKONOMİK İŞLER VE HİZMETLER	0,00	5.979.000,00	0,00	560.150,00	2.031.300,00	4.507.850,00	3.892.085,26	3.892.085,26	0,00	615.764,74	0,00
46 35 1 53 4	4			MADENLİK İMALAT VE İNŞAAT HİZMETLERİ	0,00	5.979.000,00	0,00	560.150,00	2.031.300,00	4.507.850,00	3.892.085,26	3.892.085,26	0,00	615.764,74	0,00
46 35 1 53 4	4		3	İNŞAAT İŞLERİ HİZMETLERİ	0,00	5.979.000,00	0,00	560.150,00	2.031.300,00	4.507.850,00	3.892.085,26	3.892.085,26	0,00	615.764,74	0,00
46 35 1 53 4	4		3	YAPI STOKU ENVANTERİNİN OLUŞTURULMASI	0,00	2.000.000,00	0,00	0,00	0,00	2.000.000,00	0,00	0,00	0,00	0,00	0,00
46 35 1 53 4	4		3	MAHALLI İDARELER	0,00	2.000.000,00	0,00	0,00	0,00	2.000.000,00	0,00	0,00	0,00	0,00	0,00
46 35 1 53 4	4		3	MAL VE HİZMET ALIM GİDERLERİ	0,00	2.000.000,00	0,00	0,00	0,00	2.000.000,00	0,00	0,00	0,00	0,00	0,00
46 35 1 53 4	4		3	5 HİZMET ALIMLARI	0,00	2.000.000,00	0,00	0,00	0,00	2.000.000,00	0,00	0,00	0,00	0,00	0,00
46 35 1 53 4	4		3	İNŞAAT HİZMETLERİNİN GELİŞTİRİLMESİ	0,00	2.685.000,00	0,00	8.000,00	10.300,00	2.682.700,00	2.263.801,47	2.263.801,47	0,00	418.898,53	0,00
46 35 1 53 4	4		3	MAHALLI İDARELER	0,00	2.685.000,00	0,00	8.000,00	10.300,00	2.682.700,00	2.263.801,47	2.263.801,47	0,00	418.898,53	0,00
46 35 1 53 4	4		3	PERSONEL GİDERLERİ	0,00	2.268.000,00	0,00	0,00	2.300,00	2.265.700,00	1.956.892,49	1.956.892,49	0,00	308.807,51	0,00
46 35 1 53 4	4		3	1 MEMURLAR	0,00	1.284.000,00	0,00	0,00	2.000,00	1.282.000,00	1.182.686,89	1.182.686,89	0,00	99.313,11	0,00
46 35 1 53 4	4		3	2 SOZLEŞMELİ PERSONEL	0,00	984.000,00	0,00	0,00	300,00	983.700,00	774.205,60	774.205,60	0,00	209.494,40	0,00
46 35 1 53 4	4		3	4 GEÇİCİ PERSONEL	0,00	334.000,00	0,00	0,00	0,00	334.000,00	290.469,09	290.469,09	0,00	43.530,91	0,00
46 35 1 53 4	4		3	2 SOSYAL GÜVENLİK KURUMLARINA DEVLET PRİMİ GİDERLERİ	0,00	172.000,00	0,00	0,00	0,00	172.000,00	163.137,03	163.137,03	0,00	8.862,97	0,00
46 35 1 53 4	4		3	1 MEMURLAR	0,00	162.000,00	0,00	0,00	0,00	162.000,00	127.332,06	127.332,06	0,00	34.667,94	0,00
46 35 1 53 4	4		3	2 SOZLEŞMELİ PERSONEL	0,00	83.000,00	0,00	8.000,00	8.000,00	83.000,00	16.439,89	16.439,89	0,00	66.560,11	0,00
46 35 1 53 4	4		3	3 MAL VE HİZMET ALIM GİDERLERİ	0,00	16.000,00	0,00	0,00	0,00	16.000,00	0,00	0,00	0,00	16.000,00	0,00
46 35 1 53 4	4		3	2 TÜKETİME YÖNELİK MAL VE MALZEME ALIMLARI	0,00	13.000,00	0,00	0,00	0,00	13.000,00	5.714,72	5.714,72	0,00	9.285,28	0,00
46 35 1 53 4	4		3	3 YOLLUKLAR	0,00	20.000,00	0,00	5.000,00	3.000,00	15.000,00	1.800,00	1.800,00	0,00	18.200,00	0,00
46 35 1 53 4	4		3	4 GÖREV GİDERLERİ	0,00	1.000,00	0,00	0,00	0,00	1.000,00	1.770,00	1.770,00	0,00	2.230,00	0,00
46 35 1 53 4	4		3	5 HİZMET ALIMLARI	0,00	24.000,00	0,00	0,00	5.000,00	19.000,00	1.850,00	1.850,00	0,00	17.150,00	0,00
46 35 1 53 4	4		3	6 TEMSİL VE TANITIMA GİDERLERİ	0,00	9.000,00	0,00	0,00	0,00	9.000,00	5.305,17	5.305,17	0,00	3.694,83	0,00
46 35 1 53 4	4		3	İNŞAAT DENETİM HİZMETLERİ	0,00	785.000,00	0,00	535.650,00	2.000,00	1.318.650,00	1.226.679,68	1.226.679,68	0,00	91.970,32	0,00
46 35 1 53 4	4		3	MAHALLI İDARELER	0,00	785.000,00	0,00	535.650,00	2.000,00	1.318.650,00	1.226.679,68	1.226.679,68	0,00	91.970,32	0,00
46 35 1 53 4	4		3	PERSONEL GİDERLERİ	0,00	674.500,00	0,00	407.200,00	2.000,00	1.079.700,00	1.033.209,51	1.033.209,51	0,00	46.490,49	0,00
46 35 1 53 4	4		3	1 MEMURLAR	0,00	674.500,00	0,00	172.000,00	2.000,00	844.500,00	810.703,01	810.703,01	0,00	33.796,99	0,00
46 35 1 53 4	4		3	2 SOZLEŞMELİ PERSONEL	0,00	0,00	0,00	0,00	0,00	0,00	222.506,50	222.506,50	0,00	1.269,50	0,00
46 35 1 53 4	4		3	3 SOSYAL GÜVENLİK KURUMLARINA DEVLET PRİMİ GİDERLERİ	0,00	63.000,00	0,00	88.450,00	0,00	151.450,00	144.460,47	144.460,47	0,00	6.989,53	0,00
46 35 1 53 4	4		3	4 MEMURLAR	0,00	63.000,00	0,00	50.900,00	0,00	113.900,00	107.918,87	107.918,87	0,00	5.981,03	0,00
46 35 1 53 4	4		3	2 SOZLEŞMELİ PERSONEL	0,00	0,00	0,00	37.550,00	0,00	37.550,00	36.541,50	36.541,50	0,00	1.008,50	0,00

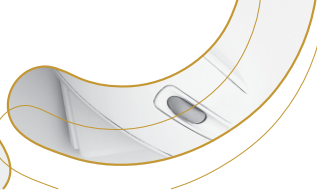

BÜTÇE GİDERLERİ KESİN HESAP CETVELİ (₺)

Kurumu : İZMİR BÜYÜKŞEHİR BELEDİYESİ  
Yılı : 2017

KURUMSAL SINIFLANDIRMA	FONKSİYON SINIFLANDIRMA	FİN. TİPİ	EKO. SINIF	AÇIKLAMA	GEÇEN YILDAN DEVREDEN ÖDENEK	BÜTÇE İLE VERİLEN ÖDENEK	EK VE OLANAN ÜSTÜ YERLEN ÖDENEK	AKTARIMAYLA EKLENEN (+)	AKTARIMAYLA DÜŞÜLEN (-)	NET BÜTÇE ÖDENEĞİ	BÜTÇE GİDERİ	ÖDENEK ÜSTÜ HARCAMA	İPTAL EDİLEN ÖDENEK	SONRAKİ YILA DEVREDEN ÖDENEK
46 35 1 53 4 4	3	870	5	MAL VE HİZMET ALIM GİDERLERİ	0,00	47.500,00	0,00	40.000,00	0,00	87.500,00	49.009,70	49.009,70	38.490,30	0,00
46 35 1 53 4 4	3	870	5	2 TÜKETİMEYÖNELİK MAL VE MALZEME ALIMLARI	0,00	7.500,00	0,00	0,00	0,00	7.500,00	0,00	7.500,00	0,00	0,00
46 35 1 53 4 4	3	870	5	3 YOLLUKLAR	0,00	5.000,00	0,00	0,00	0,00	5.000,00	466,71	466,71	4.533,29	0,00
46 35 1 53 4 4	3	870	5	4 GÖREV GİDERLERİ	0,00	10.000,00	0,00	40.000,00	0,00	50.000,00	48.542,99	48.542,99	1.457,01	0,00
46 35 1 53 4 4	3	870	5	5 HİZMET ALIMLARI	0,00	1.000,00	0,00	0,00	0,00	1.000,00	0,00	0,00	0,00	0,00
46 35 1 53 4 4	3	870	5	6 TEMSİL VE TANITMA GİDERLERİ	0,00	20.000,00	0,00	0,00	0,00	20.000,00	0,00	0,00	20.000,00	0,00
46 35 1 53 4 4	3	870	5	7 MENKUL MAL GAYRIMADDİ HAK ALIM, BAKIM VE ONARIM GİDERLERİ	0,00	4.000,00	0,00	0,00	0,00	4.000,00	0,00	0,00	4.000,00	0,00
46 35 1 53 4 4	3	876	5	YAPI GÜVENLİĞİ HİZMETLERİNİN GELİŞTİRİLMESİ	0,00	509.000,00	0,00	16.500,00	19.000,00	506.500,00	401.604,11	401.604,11	104.895,89	0,00
46 35 1 53 4 4	3	876	5	MAHALLİ İDARELER	0,00	509.000,00	0,00	16.500,00	19.000,00	506.500,00	401.604,11	401.604,11	104.895,89	0,00
46 35 1 53 4 4	3	876	5	1 PERSONEL GİDERLERİ	0,00	376.000,00	0,00	0,00	2.500,00	373.500,00	336.070,87	336.070,87	37.429,13	0,00
46 35 1 53 4 4	3	876	5	1 1 MEMURLAR	0,00	376.000,00	0,00	0,00	2.500,00	373.500,00	336.070,87	336.070,87	37.429,13	0,00
46 35 1 53 4 4	3	876	5	2 SOSYAL GÜVENLİK KURUMLARINA DEVLET PRİMİ GİDERLERİ	0,00	51.000,00	0,00	0,00	0,00	51.000,00	45.541,26	45.541,26	5.458,74	0,00
46 35 1 53 4 4	3	876	5	2 1 MEMURLAR	0,00	51.000,00	0,00	0,00	0,00	51.000,00	45.541,26	45.541,26	5.458,74	0,00
46 35 1 53 4 4	3	876	5	3 MAL VE HİZMET ALIM GİDERLERİ	0,00	81.000,00	0,00	1.500,00	16.500,00	66.000,00	7.902,88	7.902,88	58.097,12	0,00
46 35 1 53 4 4	3	876	5	3 2 TÜKETİMEYÖNELİK MAL VE MALZEME ALIMLARI	0,00	12.000,00	0,00	0,00	0,00	12.000,00	6.780,64	6.780,64	5.219,36	0,00
46 35 1 53 4 4	3	876	5	3 3 YOLLUKLAR	0,00	5.000,00	0,00	0,00	0,00	5.000,00	122,24	122,24	4.877,76	0,00
46 35 1 53 4 4	3	876	5	3 4 GÖREV GİDERLERİ	0,00	50.000,00	0,00	0,00	15.000,00	35.000,00	0,00	0,00	35.000,00	0,00
46 35 1 53 4 4	3	876	5	3 5 HİZMET ALIMLARI	0,00	5.000,00	0,00	1.500,00	1.500,00	5.000,00	1.000,00	1.000,00	4.000,00	0,00
46 35 1 53 4 4	3	876	5	3 6 TEMSİL VE TANITMA GİDERLERİ	0,00	5.000,00	0,00	0,00	0,00	5.000,00	0,00	0,00	5.000,00	0,00
46 35 1 53 4 4	3	876	5	3 7 MENKUL MAL GAYRIMADDİ HAK ALIM, BAKIM VE ONARIM GİDERLERİ	0,00	4.000,00	0,00	0,00	0,00	4.000,00	0,00	0,00	4.000,00	0,00
46 35 1 53 4 4	3	876	5	6 SERMAYE GİDERLERİ	0,00	1.000,00	0,00	15.000,00	0,00	16.000,00	12.089,10	12.089,10	3.910,90	0,00
46 35 1 53 4 4	3	876	5	6 1 MAMUL MAL ALIMLARI	0,00	1.000,00	0,00	15.000,00	0,00	16.000,00	12.089,10	12.089,10	3.910,90	0,00
<b>46 35 1 54</b>	<b>8</b>	<b>0</b>	<b>0</b>	<b>TARIMSAL HİZMETLER DAİRESİ BAŞKANLIĞI</b>	<b>0,00</b>	<b>22.865.000,00</b>	<b>0,00</b>	<b>1.736.675,00</b>	<b>4.567.675,00</b>	<b>19.533.800,00</b>	<b>18.851.654,43</b>	<b>18.851.654,43</b>	<b>682.435,57</b>	<b>0,00</b>
46 35 1 54 8 1	8	1	0	DİNLENME KÜLTÜR VE DİN HİZMETLERİ	0,00	22.865.000,00	0,00	1.736.675,00	4.567.675,00	19.533.800,00	18.851.654,43	18.851.654,43	682.435,57	0,00
46 35 1 54 8 1	8	1	0	DİNLENME VE SPOR HİZMETLERİ	0,00	23.265.000,00	0,00	1.736.675,00	4.567.675,00	19.533.800,00	18.851.654,43	18.851.654,43	682.435,57	0,00
46 35 1 54 8 1	8	1	0	DİNLENME VE SPOR HİZMETLERİ	0,00	23.265.000,00	0,00	1.736.675,00	4.567.675,00	19.533.800,00	18.851.654,43	18.851.654,43	682.435,57	0,00
46 35 1 54 8 1	8	1	0	477 5 TARIMSAL PROJELER VE LABORATUAR HİZMETLERİNİN GELİŞTİRİLMESİ	0,00	2.421.000,00	0,00	1.003.075,00	1.997.775,00	3.224.300,00	2.774.790,35	2.774.790,35	449.509,65	0,00
46 35 1 54 8 1	8	1	0	477 5 MAHALLİ İDARELER	0,00	2.421.000,00	0,00	1.003.075,00	1.997.775,00	3.224.300,00	2.774.790,35	2.774.790,35	449.509,65	0,00
46 35 1 54 8 1	8	1	0	477 5 1 PERSONEL GİDERLERİ	0,00	1.156.000,00	0,00	456.700,00	1.294.780,00	1.601.300,00	1.437.518,00	1.437.518,00	163.782,00	0,00
46 35 1 54 8 1	8	1	0	477 5 1 1 MEMURLAR	0,00	650.600,00	0,00	71.000,00	12.000,00	709.600,00	707.052,66	707.052,66	2.547,34	0,00
46 35 1 54 8 1	8	1	0	477 5 1 2 SÖZLEŞMELİ PERSONEL	0,00	205.500,00	0,00	205.500,00	0,00	205.500,00	199.706,15	199.706,15	5.793,85	0,00
46 35 1 54 8 1	8	1	0	477 5 1 3 İŞÇİLER	0,00	481.000,00	0,00	180.200,00	0,00	661.200,00	516.225,35	516.225,35	144.974,65	0,00
46 35 1 54 8 1	8	1	0	477 5 1 4 GEÇİCİ PERSONEL	0,00	25.000,00	0,00	0,00	0,00	25.000,00	14.533,84	14.533,84	10.466,16	0,00
46 35 1 54 8 1	8	1	0	477 5 2 SOSYAL GÜVENLİK KURUMLARINA DEVLET PRİMİ GİDERLERİ	0,00	237.000,00	0,00	91.100,00	0,00	328.100,00	226.554,13	226.554,13	101.545,87	0,00
46 35 1 54 8 1	8	1	0	477 5 2 1 MEMURLAR	0,00	65.000,00	0,00	56.500,00	0,00	121.500,00	102.669,25	102.669,25	18.830,75	0,00
46 35 1 54 8 1	8	1	0	477 5 2 2 SÖZLEŞMELİ PERSONEL	0,00	0,00	0,00	34.600,00	0,00	34.600,00	32.864,92	32.864,92	1.735,08	0,00
46 35 1 54 8 1	8	1	0	477 5 2 3 İŞÇİLER	0,00	172.000,00	0,00	0,00	0,00	172.000,00	91.019,96	91.019,96	80.980,04	0,00
46 35 1 54 8 1	8	1	0	477 5 3 MAL VE HİZMET ALIM GİDERLERİ	0,00	980.400,00	0,00	455.155,00	140.775,00	1.294.780,00	1.110.598,22	1.110.598,22	184.181,78	0,00
46 35 1 54 8 1	8	1	0	477 5 3 2 TÜKETİMEYÖNELİK MAL VE MALZEME ALIMLARI	0,00	72.000,00	0,00	41.100,00	35.000,00	78.100,00	60.495,30	60.495,30	17.604,70	0,00
46 35 1 54 8 1	8	1	0	477 5 3 3 YOLLUKLAR	0,00	4.000,00	0,00	1.910,00	0,00	5.910,00	4.838,30	4.838,30	1.071,70	0,00
46 35 1 54 8 1	8	1	0	477 5 3 4 GÖREV GİDERLERİ	0,00	0,00	0,00	1.000,00	0,00	1.000,00	792,48	792,48	207,52	0,00
46 35 1 54 8 1	8	1	0	477 5 3 5 HİZMET ALIMLARI	0,00	834.400,00	0,00	166.950,00	81.175,00	920.225,00	801.536,40	801.536,40	118.678,60	0,00
46 35 1 54 8 1	8	1	0	477 5 3 6 TEMSİL VE TANITMA GİDERLERİ	0,00	35.000,00	0,00	203.055,00	0,00	238.055,00	212.269,88	212.269,88	25.785,12	0,00
46 35 1 54 8 1	8	1	0	477 5 3 7 MENKUL MAL GAYRIMADDİ HAK ALIM, BAKIM VE ONARIM GİDERLERİ	0,00	35.000,00	0,00	41.100,00	24.600,00	51.500,00	30.665,86	30.665,86	20.834,14	0,00
46 35 1 54 8 1	8	1	0	477 5 5 CARİ TRANSFERLER	0,00	0,00	0,00	120,00	0,00	120,00	120,00	120,00	0,00	0,00
46 35 1 54 8 1	8	1	0	477 5 5 3 KAR AMACI GÜTMEYEN KURULUŞLARA YAPILAN TRANSFERLER	0,00	0,00	0,00	120,00	0,00	120,00	120,00	120,00	0,00	0,00
46 35 1 54 8 1	8	1	0	477 5 5 6 SERMAYE GİDERLERİ	0,00	47.000,00	0,00	0,00	47.000,00	47.000,00	0,00	0,00	0,00	0,00
46 35 1 54 8 1	8	1	0	477 5 6 1 MAMUL MAL ALIMLARI	0,00	280.300,00	0,00	69.100,00	287.000,00	62.400,00	61.562,37	61.562,37	837,63	0,00
46 35 1 54 8 1	8	1	0	478 5 MAHALLİ İDARELER	0,00	280.300,00	0,00	69.100,00	287.000,00	62.400,00	61.562,37	61.562,37	837,63	0,00
46 35 1 54 8 1	8	1	0	478 5 3 MAL VE HİZMET ALIM GİDERLERİ	0,00	30.300,00	0,00	69.100,00	37.000,00	62.400,00	61.562,37	61.562,37	837,63	0,00
46 35 1 54 8 1	8	1	0	478 5 6 SERMAYE GİDERLERİ	0,00	250.000,00	0,00	0,00	0,00	250.000,00	0,00	0,00	0,00	0,00
46 35 1 54 8 1	8	1	0	478 5 6 1 MAMUL MAL ALIMLARI	0,00	250.000,00	0,00	0,00	0,00	250.000,00	0,00	0,00	0,00	0,00
46 35 1 54 8 1	8	1	0	830 5 MAHALLİ İDARELER	0,00	8.280.000,00	0,00	1.108.000,00	11.080.000,00	7.172.000,00	7.141.095,67	7.141.095,67	30.904,33	0,00
46 35 1 54 8 1	8	1	0	830 5 3 MAL VE HİZMET ALIM GİDERLERİ	0,00	8.280.000,00	0,00	1.108.000,00	11.080.000,00	7.172.000,00	7.141.095,67	7.141.095,67	30.904,33	0,00
46 35 1 54 8 1	8	1	0	830 5 3 2 TÜKETİMEYÖNELİK MAL VE MALZEME ALIMLARI	0,00	8.280.000,00	0,00	1.108.000,00	11.080.000,00	7.172.000,00	7.141.095,67	7.141.095,67	30.904,33	0,00
46 35 1 54 8 1	8	1	0	830 5 3 5 HİZMET ALIMLARI	0,00	80.000,00	0,00	46.000,00	46.000,00	34.000,00	32.029,92	32.029,92	1.970,08	0,00

BÜTÇE GİDERLERİ KESİN HESAP CETVELİ (₺)

Kurumu : İZMİR BÜYÜKŞEHİR BELEDİYESİ

Yılı : 2017

KURUMSAL SINIFLANDIRMA	FONKSİYON SINIFLANDIRMA	FİN. SINIF. TİPİ	EKO. SINIF.	AÇIKLAMA	GEÇEN YILDAN DEVREDEN ÖDENEK	BÜTÇE İLE VERİLEN ÖDENEK	EK VE OLAĞAN İSTİSNA VERİLEN ÖDENEK	AKTARIMLA EKLENEN (+)	AKTARIMLA DÜŞÜLEN (-)	NET BÜTÇE ÖDENEĞİ	BÜTÇE GİDERİ	ÖDENEK ÜSTÜ HARCAMA	İPTAL EDİLEN ÖDENEK	SONRAKI YILA DEVREDEN ÖDENEK
46 35 1 54 8 1	0 833	5	1	TARIMSAL HİZMETLERİN GELİŞTİRİLMESİ	0,00	1.973.700,00	0,00	505.900,00	343.000,00	2.136.600,00	1.973.320,44	0,00	163.279,56	0,00
46 35 1 54 8 1	0 833	5	1	MAHALLI İDARELER	0,00	1.973.700,00	0,00	505.900,00	343.000,00	2.136.600,00	1.973.320,44	0,00	163.279,56	0,00
46 35 1 54 8 1	0 833	5	1	PERSONEL GİDERLERİ	0,00	550.000,00	0,00	27.600,00	2.500,00	575.100,00	571.473,43	0,00	3.626,57	0,00
46 35 1 54 8 1	0 833	5	1	MEMURLAR	0,00	538.000,00	0,00	27.600,00	2.500,00	563.100,00	562.199,60	0,00	900,40	0,00
46 35 1 54 8 1	0 833	5	4	GEÇİCİ PERSONEL	0,00	12.000,00	0,00	0,00	0,00	12.000,00	9.273,83	0,00	2.726,17	0,00
46 35 1 54 8 1	0 833	5	2	SOSYAL GÜVENLİK KURUMLARINA DEVLET PRİMİ GİDERLERİ	0,00	84.000,00	0,00	1.500,00	0,00	85.500,00	84.857,37	0,00	642,63	0,00
46 35 1 54 8 1	0 833	5	2	MEMURLAR	0,00	84.000,00	0,00	1.500,00	0,00	85.500,00	84.857,37	0,00	642,63	0,00
46 35 1 54 8 1	0 833	5	3	MAL VE HİZMET ALIM GİDERLERİ	0,00	1.339.700,00	0,00	401.500,00	340.500,00	1.400.700,00	1.241.689,84	0,00	159.010,16	0,00
46 35 1 54 8 1	0 833	5	3	TÜKETİME YÖNELİK MAL VE MALZEME ALIMLARI	0,00	29.700,00	0,00	275.000,00	32.000,00	272.700,00	250.348,82	0,00	22.351,18	0,00
46 35 1 54 8 1	0 833	5	3	YOLLUKLAR	0,00	4.200,00	0,00	1.400,00	0,00	5.600,00	2.151,96	0,00	3.448,04	0,00
46 35 1 54 8 1	0 833	5	4	GÖREVE GİDERLERİ	0,00	1.153.800,00	0,00	63.900,00	182.900,00	1.034.800,00	915.590,82	0,00	119.209,18	0,00
46 35 1 54 8 1	0 833	5	3	HİZMET ALIMLARI	0,00	150.000,00	0,00	0,00	125.600,00	24.400,00	12.015,00	0,00	12.385,00	0,00
46 35 1 54 8 1	0 833	5	3	TEMSİL VE TANITMA GİDERLERİ	0,00	2.000,00	0,00	57.600,00	0,00	59.600,00	58.058,23	0,00	1.541,77	0,00
46 35 1 54 8 1	0 833	5	3	MEVKUL MAL GAYRIMADDİ HAK ALIMI, BAKIM VE ONARIM GİDERLERİ	0,00	0,00	0,00	2.600,00	0,00	2.600,00	2.593,81	0,00	6,19	0,00
46 35 1 54 8 1	0 833	5	3	GAYRİMEVKUL MAL BAKIM VE ONARIM GİDERLERİ	0,00	0,00	0,00	75.300,00	0,00	75.300,00	75.299,80	0,00	0,20	0,00
46 35 1 54 8 1	0 833	5	3	CARI TRANSFERLER	0,00	0,00	0,00	75.300,00	0,00	75.300,00	75.299,80	0,00	0,20	0,00
46 35 1 54 8 1	0 969	5	3	KAR AMAÇLI GÜTMEYEN KURULUŞLARA YAPILAN TRANSFERLER	0,00	8.000.000,00	0,00	0,00	1.558.000,00	6.442.000,00	6.404.995,60	0,00	37.004,40	0,00
46 35 1 54 8 1	0 969	5	3	ARICILIK VE KÜÇÜKBAŞ HAYVANCILIĞINI İSLAH VE YAYGINLAŞTIRMASI	0,00	8.000.000,00	0,00	0,00	1.558.000,00	6.442.000,00	6.404.995,60	0,00	37.004,40	0,00
46 35 1 54 8 1	0 969	5	3	MAHALLI İDARELER	0,00	8.000.000,00	0,00	0,00	1.558.000,00	6.442.000,00	6.404.995,60	0,00	37.004,40	0,00
46 35 1 54 8 1	0 969	5	3	MAL VE HİZMET ALIM GİDERLERİ	0,00	8.000.000,00	0,00	0,00	1.558.000,00	6.442.000,00	6.404.995,60	0,00	37.004,40	0,00
46 35 1 54 8 1	0 969	5	3	TÜKETİME YÖNELİK MAL VE MALZEME ALIMLARI	0,00	8.000.000,00	0,00	0,00	1.558.000,00	6.442.000,00	6.404.995,60	0,00	37.004,40	0,00
46 35 1 54 8 1	0 971	5	3	KOOPERATİFLERİN DİSTEKLENMESİ VE KOOPERATİFLİĞİN YAYGINLAŞTIRMASI	0,00	1.250.000,00	0,00	0,00	1.019.100,00	230.900,00	230.100,00	0,00	800,00	0,00
46 35 1 54 8 1	0 971	5	3	PROFESİ	0,00	1.250.000,00	0,00	0,00	1.019.100,00	230.900,00	230.100,00	0,00	800,00	0,00
46 35 1 54 8 1	0 971	5	5	MAHALLI İDARELER	0,00	1.250.000,00	0,00	0,00	1.019.100,00	230.900,00	230.100,00	0,00	800,00	0,00
46 35 1 54 8 1	0 971	5	5	CARI TRANSFERLER	0,00	1.250.000,00	0,00	0,00	1.019.100,00	230.900,00	230.100,00	0,00	800,00	0,00
46 35 1 54 8 1	0 972	5	5	KAR AMAÇLI GÜTMEYEN KURULUŞLARA YAPILAN TRANSFERLER	0,00	160.000,00	0,00	158.600,00	0,00	160.000,00	158.600,00	0,00	100,00	0,00
46 35 1 54 8 1	0 972	5	5	TARIMSAL TAHHİN VE ERKEN UVARI SİSTEMİ PROFESİ	0,00	2.648.400,00	0,00	617.340,00	30.900,00	3.235.740,00	3.177.715,62	0,00	75.524,38	0,00
46 35 1 54 8 1	0 972	5	5	MAHALLI İDARELER	0,00	2.648.400,00	0,00	617.340,00	30.900,00	3.235.740,00	3.177.715,62	0,00	75.524,38	0,00
46 35 1 54 8 1	0 972	5	5	PERSONEL GİDERLERİ	0,00	2.021.400,00	0,00	284.640,00	12.500,00	2.293.540,00	2.262.102,71	0,00	31.437,29	0,00
46 35 1 54 8 1	0 972	5	5	MEMURLAR	0,00	558.000,00	0,00	332.700,00	0,00	890.700,00	873.755,48	0,00	16.944,52	0,00
46 35 1 54 8 1	0 972	5	5	SÖZLEŞMELİ PERSONEL	0,00	69.000,00	0,00	0,00	0,00	69.000,00	41.857,43	0,00	27.142,57	0,00
46 35 1 54 8 1	0 972	5	5	SOSYAL GÜVENLİK KURUMLARINA DEVLET PRİMİ GİDERLERİ	0,00	361.000,00	0,00	69.727,00	0,00	430.727,00	426.619,34	0,00	4.307,66	0,00
46 35 1 54 8 1	0 972	5	5	GEÇİCİ PERSONEL	0,00	271.000,00	0,00	14.327,00	0,00	285.327,00	282.083,44	0,00	3.243,56	0,00
46 35 1 54 8 1	0 972	5	5	MEMURLAR	0,00	90.000,00	0,00	55.400,00	0,00	145.400,00	144.335,90	0,00	1.064,10	0,00
46 35 1 54 8 1	0 972	5	5	SÖZLEŞMELİ PERSONEL	0,00	385.100,00	0,00	87.750,00	17.250,00	455.600,00	290.093,08	0,00	165.506,92	0,00
46 35 1 54 8 1	0 972	5	5	MAL VE HİZMET ALIM GİDERLERİ	0,00	60.600,00	0,00	5.000,00	6.000,00	65.600,00	21.076,78	0,00	38.523,22	0,00
46 35 1 54 8 1	0 972	5	5	TÜKETİME YÖNELİK MAL VE MALZEME ALIMLARI	0,00	19.000,00	0,00	10.750,00	4.100,00	25.600,00	11.944,96	0,00	13.705,04	0,00
46 35 1 54 8 1	0 972	5	5	YOLLUKLAR	0,00	275.300,00	0,00	63.000,00	2.500,00	335.800,00	250.687,85	0,00	85.112,15	0,00
46 35 1 54 8 1	0 972	5	5	HİZMET ALIMLARI	0,00	30.200,00	0,00	9.000,00	4.650,00	34.550,00	6.383,49	0,00	28.166,51	0,00
46 35 1 54 8 1	0 972	5	5	MEVKUL MAL GAYRIMADDİ HAK ALIMI, BAKIM VE ONARIM GİDERLERİ	0,00	10.500,00	0,00	0,00	11.150,00	9.350,00	0,00	0,00	9.350,00	0,00
46 35 1 54 8 1	0 972	5	5	SERMAYE GİDERLERİ	0,00	10.500,00	0,00	0,00	0,00	10.500,00	0,00	0,00	10.500,00	0,00
46 35 1 54 8 1	0 972	5	5	MAMUL MAL ALIMLARI	0,00	10.500,00	0,00	0,00	0,00	10.500,00	0,00	0,00	10.500,00	0,00
46 35 1 56 1	0 000	5	1	MARİTİ VE GDS DAİRESİ BAŞKANLIĞI	0,00	22.655.000,00	0,00	3.075.165,00	4.825.700,00	21.410.465,00	17.148.913,21	0,00	4.261.551,79	0,00
46 35 1 56 1	0 000	5	1	GENEL KAMU HİZMETLERİ	0,00	15.697.000,00	0,00	1.613.850,00	1.904.500,00	15.386.350,00	13.127.597,62	0,00	2.258.752,38	0,00
46 35 1 56 1	0 000	5	1	GENEL HİZMETLER	0,00	15.677.000,00	0,00	1.613.850,00	1.904.500,00	15.386.350,00	13.127.597,62	0,00	2.258.752,38	0,00
46 35 1 56 1	0 000	5	1	DİĞER GENEL HİZMETLER	0,00	2.178.000,00	0,00	1.386.350,00	24.500,00	3.369.850,00	3.369.509,87	0,00	170.340,13	0,00
46 35 1 56 1	0 000	5	1	MAHALLI İDARELER	0,00	1.350.850,00	0,00	1.386.350,00	0,00	1.350.850,00	1.350.850,00	0,00	0,00	0,00
46 35 1 56 1	0 000	5	1	PERSONEL GİDERLERİ	0,00	1.599.000,00	0,00	1.345.400,00	6.000,00	2.938.400,00	2.833.378,29	0,00	105.021,71	0,00
46 35 1 56 1	0 000	5	1	MEMURLAR	0,00	138.000,00	0,00	3.050,00	0,00	141.050,00	126.288,40	0,00	14.761,60	0,00
46 35 1 56 1	0 000	5	1	SÖZLEŞMELİ PERSONEL	0,00	0,00	0,00	2.400,00	0,00	2.400,00	1.304,64	0,00	1.095,36	0,00
46 35 1 56 1	0 000	5	1	GEÇİCİ PERSONEL	0,00	0,00	0,00	0,00	0,00	0,00	0,00	0,00	0,00	0,00

Kurumu : İZMİR BÜYÜŞEHİR BELEDİYESİ  
Yılı : 2017

BÜTÇE GİDERLERİ KESİN HESAP CETVELİ ( ₺ )

KURUMSAL SINIFLANDIRMA	FONKSİYON SINIFLANDIRMA	FIN. TİPİ	EKO. SINIF	AÇIKLAMA	GEÇEN YILDAN DEVREDEN ÖDENEK	BÜTÇE İLE VERİLEN ÖDENEK	EK VE OLAĞAN ÜSTÜ VERİLEN ÖDENEK	AKTARILANLA EKLENEN (+)	AKTARILANLA DÜŞÜLEN (-)	NET BÜTÇE ÖDENEĞİ	BÜTÇE GİDERİ	ÖDENEK BÜTÇE GİDERİ	ÖDENEK ÜSTÜ HARCAMA	İPTAL EDİLEN ÖDENEK	SONRAKI YILA DEVREDEN ÖDENEK
46 35 1 56 1 3 9 0 5	2	SOSYAL GÜVENLİK KURUMLARINA DEVLET PRİMİ GİDERLERİ	0,00	328.000,00	0,00	17.000,00	0,00	341.212,99	341.212,99	341.212,99	341.212,99	0,00	0,00	3.787,01	0,00
46 35 1 56 1 3 9 0 5	2	1 MEMURLAR	0,00	304.000,00	0,00	17.000,00	0,00	320.008,83	320.008,83	320.008,83	320.008,83	0,00	0,00	991,17	0,00
46 35 1 56 1 3 9 0 5	2	2 SOZLEŞMELİ PERSONEL	0,00	24.000,00	0,00	0,00	0,00	21.204,16	21.204,16	21.204,16	21.204,16	0,00	0,00	2.795,84	0,00
46 35 1 56 1 3 9 0 5	3	MAL VE HİZMET ALIM GİDERLERİ	0,00	93.500,00	0,00	18.500,00	0,00	67.325,55	67.325,55	67.325,55	67.325,55	0,00	0,00	26.174,45	0,00
46 35 1 56 1 3 9 0 5	3	2 TÜKETİME YÖNELİK MAL VE MALZEME ALIMLARI	0,00	29.500,00	0,00	18.500,00	0,00	38.170,05	38.170,05	38.170,05	38.170,05	0,00	0,00	3.829,95	0,00
46 35 1 56 1 3 9 0 5	3	3 YOLLUKLAR	0,00	43.000,00	0,00	0,00	0,00	28.755,50	28.755,50	28.755,50	28.755,50	0,00	0,00	14.244,50	0,00
46 35 1 56 1 3 9 0 5	3	4 HİZMET ALIMLARI	0,00	1.000,00	0,00	0,00	0,00	400,00	400,00	400,00	400,00	0,00	0,00	600,00	0,00
46 35 1 56 1 3 9 0 5	3	7 MENKUL MAL GAYRİMADDİ HAK ALIM, BAKIM VE ONARIM GİDERLERİ	0,00	19.000,00	0,00	0,00	0,00	12.500,00	12.500,00	12.500,00	12.500,00	0,00	0,00	6.500,00	0,00
46 35 1 56 1 3 9 0 5	3	8 GAYRİMENKUL MAL BAKIM VE ONARIM GİDERLERİ	0,00	1.000,00	0,00	0,00	0,00	0,00	0,00	0,00	0,00	0,00	0,00	1.000,00	0,00
46 35 1 56 1 3 9 0 5	6	SERMAYE GİDERLERİ	0,00	19.500,00	0,00	0,00	0,00	19.500,00	19.500,00	19.500,00	19.500,00	0,00	0,00	19.500,00	0,00
46 35 1 56 1 3 9 0 5	6	1 İMANUL MAL ALIMLARI	0,00	19.500,00	0,00	0,00	0,00	19.500,00	19.500,00	19.500,00	19.500,00	0,00	0,00	19.500,00	0,00
46 35 1 56 1 3 9 19	5	ULUŞIM BİLGİ SİSTEMİ	0,00	5.605.000,00	0,00	0,00	0,00	1.000.000,00	4.508.485,00	4.508.485,00	4.508.485,00	0,00	0,00	96.515,00	0,00
46 35 1 56 1 3 9 19	5	MAHALLİ İDARELER	0,00	105.000,00	0,00	0,00	0,00	100.000,00	5.000,00	5.000,00	5.000,00	0,00	0,00	5.000,00	0,00
46 35 1 56 1 3 9 19	5	3 MAL VE HİZMET ALIM GİDERLERİ	0,00	105.000,00	0,00	0,00	0,00	100.000,00	5.000,00	5.000,00	5.000,00	0,00	0,00	5.000,00	0,00
46 35 1 56 1 3 9 19	5	7 MENKUL MAL GAYRİMADDİ HAK ALIM, BAKIM VE ONARIM GİDERLERİ	0,00	105.000,00	0,00	0,00	0,00	100.000,00	5.000,00	5.000,00	5.000,00	0,00	0,00	5.000,00	0,00
46 35 1 56 1 3 9 19	6	SERMAYE GİDERLERİ	0,00	5.500.000,00	0,00	0,00	0,00	900.000,00	4.508.485,00	4.508.485,00	4.508.485,00	0,00	0,00	91.515,00	0,00
46 35 1 56 1 3 9 19	6	1 MAMUL MAL ALIMLARI	0,00	500.000,00	0,00	0,00	0,00	500.000,00	0,00	0,00	0,00	0,00	0,00	0,00	0,00
46 35 1 56 1 3 9 19	6	3 GAYRİ MADDİ HAK ALIMLARI	0,00	5.000.000,00	0,00	0,00	0,00	4.508.485,00	4.508.485,00	4.508.485,00	4.508.485,00	0,00	0,00	91.515,00	0,00
46 35 1 56 1 3 9 307	5	COĞRAFI BİLGİ SİSTEMLERİNİN GELİŞTİRİLMESİ	0,00	3.569.000,00	0,00	0,00	0,00	3.215.000,00	2.637.511,56	2.637.511,56	2.637.511,56	0,00	0,00	578.888,44	0,00
46 35 1 56 1 3 9 307	5	MAHALLİ İDARELER	0,00	1.187.850,00	0,00	0,00	0,00	1.195.450,00	1.195.450,00	1.195.450,00	1.195.450,00	0,00	0,00	38.995,91	0,00
46 35 1 56 1 3 9 307	5	1 PERSONEL GİDERLERİ	0,00	856.000,00	0,00	0,00	0,00	833.000,00	833.000,00	833.000,00	833.000,00	0,00	0,00	14.735,05	0,00
46 35 1 56 1 3 9 307	5	1 1 MEMURLAR	0,00	300.000,00	0,00	0,00	0,00	293.207,72	293.207,72	293.207,72	293.207,72	0,00	0,00	16.797,28	0,00
46 35 1 56 1 3 9 307	5	2 SOZLEŞMELİ PERSONEL	0,00	316.500,00	0,00	0,00	0,00	24.586,42	24.586,42	24.586,42	24.586,42	0,00	0,00	7.863,58	0,00
46 35 1 56 1 3 9 307	5	4 GEÇİCİ PERSONEL	0,00	157.000,00	0,00	1.500,00	0,00	152.918,93	152.918,93	152.918,93	152.918,93	0,00	0,00	5.381,07	0,00
46 35 1 56 1 3 9 307	5	2 SOSYAL GÜVENLİK KURUMLARINA DEVLET PRİMİ GİDERLERİ	0,00	48.000,00	0,00	0,00	0,00	104.458,41	104.458,41	104.458,41	104.458,41	0,00	0,00	4.541,59	0,00
46 35 1 56 1 3 9 307	5	2 1 MEMURLAR	0,00	48.000,00	0,00	0,00	0,00	48.460,52	48.460,52	48.460,52	48.460,52	0,00	0,00	1.019,98	0,00
46 35 1 56 1 3 9 307	5	3 MAL VE HİZMET ALIM GİDERLERİ	0,00	124.350,00	0,00	16.000,00	0,00	31.069,58	31.069,58	31.069,58	31.069,58	0,00	0,00	93.280,42	0,00
46 35 1 56 1 3 9 307	5	2 TÜKETİME YÖNELİK MAL VE MALZEME ALIMLARI	0,00	31.750,00	0,00	0,00	0,00	486,00	486,00	486,00	486,00	0,00	0,00	31.264,00	0,00
46 35 1 56 1 3 9 307	5	3 YOLLUKLAR	0,00	16.600,00	0,00	0,00	0,00	12.026,37	12.026,37	12.026,37	12.026,37	0,00	0,00	20.373,63	0,00
46 35 1 56 1 3 9 307	5	5 HİZMET ALIMLARI	0,00	21.000,00	0,00	0,00	0,00	1.600,00	1.600,00	1.600,00	1.600,00	0,00	0,00	19.400,00	0,00
46 35 1 56 1 3 9 307	5	6 TEMSİL VE TANITMA GİDERLERİ	0,00	5.000,00	0,00	0,00	0,00	4.000,00	4.000,00	4.000,00	4.000,00	0,00	0,00	1.000,00	0,00
46 35 1 56 1 3 9 307	5	3 MENKUL MAL GAYRİMADDİ HAK ALIM, BAKIM VE ONARIM GİDERLERİ	0,00	50.000,00	0,00	0,00	0,00	12.957,21	12.957,21	12.957,21	12.957,21	0,00	0,00	21.042,79	0,00
46 35 1 56 1 3 9 307	5	6 SERMAYE GİDERLERİ	0,00	2.100.000,00	0,00	0,00	0,00	1.296.668,96	1.296.668,96	1.296.668,96	1.296.668,96	0,00	0,00	441.531,04	0,00
46 35 1 56 1 3 9 308	5	3 GAYRİ MADDİ HAK ALIMLARI	0,00	2.100.000,00	0,00	0,00	0,00	1.738.200,00	1.738.200,00	1.738.200,00	1.738.200,00	0,00	0,00	441.531,04	0,00
46 35 1 56 1 3 9 308	5	3 ADRES NUMARALAMA PROJESİ	0,00	3.525.000,00	0,00	0,00	0,00	2.502.115,19	2.502.115,19	2.502.115,19	2.502.115,19	0,00	0,00	1.022.884,81	0,00
46 35 1 56 1 3 9 308	5	MAHALLİ İDARELER	0,00	3.525.000,00	0,00	0,00	0,00	2.502.115,19	2.502.115,19	2.502.115,19	2.502.115,19	0,00	0,00	1.022.884,81	0,00
46 35 1 56 1 3 9 308	5	6 SERMAYE GİDERLERİ	0,00	3.525.000,00	0,00	0,00	0,00	3.525.000,00	3.525.000,00	3.525.000,00	3.525.000,00	0,00	0,00	1.022.884,81	0,00
46 35 1 56 1 3 9 309	5	COĞRAFI İMEZARLIK BİLGİ SİSTEMİ	0,00	500.000,00	0,00	0,00	0,00	200.000,00	200.000,00	200.000,00	200.000,00	0,00	0,00	300.000,00	0,00
46 35 1 56 1 3 9 309	5	MAHALLİ İDARELER	0,00	500.000,00	0,00	0,00	0,00	109.976,00	109.976,00	109.976,00	109.976,00	0,00	0,00	90.024,00	0,00
46 35 1 56 1 3 9 309	5	6 SERMAYE GİDERLERİ	0,00	500.000,00	0,00	0,00	0,00	109.976,00	109.976,00	109.976,00	109.976,00	0,00	0,00	90.024,00	0,00
46 35 1 56 1 3 9 874	5	3 GAYRİ MADDİ HAK ALIMLARI	0,00	300.000,00	0,00	0,00	0,00	300.000,00	300.000,00	300.000,00	300.000,00	0,00	0,00	300.000,00	0,00
46 35 1 56 1 3 9 874	5	MAHALLİ İDARELER	0,00	300.000,00	0,00	0,00	0,00	300.000,00	300.000,00	300.000,00	300.000,00	0,00	0,00	300.000,00	0,00
46 35 1 56 1 3 9 874	5	6 SERMAYE GİDERLERİ	0,00	300.000,00	0,00	0,00	0,00	300.000,00	300.000,00	300.000,00	300.000,00	0,00	0,00	300.000,00	0,00
46 35 1 56 1 3 9 874	5	3 GAYRİ MADDİ HAK ALIMLARI	0,00	300.000,00	0,00	0,00	0,00	300.000,00	300.000,00	300.000,00	300.000,00	0,00	0,00	300.000,00	0,00
46 35 1 56 1 3 9 874	5	6 İSKAN VE TOPLUM REFAHİ HİZMETLERİ	0,00	6.979.000,00	0,00	0,00	0,00	6.026.113,00	4.024.315,59	4.024.315,59	4.024.315,59	0,00	0,00	2.002.797,41	0,00
46 35 1 56 6 1	0	İSKAN İŞLERİ VE HİZMETLERİ	0,00	6.979.000,00	0,00	0,00	0,00	6.026.113,00	4.024.315,59	4.024.315,59	4.024.315,59	0,00	0,00	2.002.797,41	0,00
46 35 1 56 6 1 0	338	HALIHAZIR HARİTA VE AP LİKASYON HİZMETLERİNİN GELİŞTİRİLMESİ	0,00	5.304.000,00	0,00	0,00	0,00	2.357.100,00	2.032.000,85	2.032.000,85	2.032.000,85	0,00	0,00	1.015.899,15	0,00
46 35 1 56 6 1 0 338	5	MAHALLİ İDARELER	0,00	5.304.000,00	0,00	0,00	0,00	3.047.900,00	2.032.000,85	2.032.000,85	2.032.000,85	0,00	0,00	1.015.899,15	0,00
46 35 1 56 6 1 0 338	5	1 PERSONEL GİDERLERİ	0,00	1.927.500,00	0,00	0,00	0,00	1.672.965,10	1.672.965,10	1.672.965,10	1.672.965,10	0,00	0,00	190.934,90	0,00
46 35 1 56 6 1 0 338	5	1 MEMURLAR	0,00	1.247.500,00	0,00	0,00	0,00	1.280.500,00	1.274.910,90	1.274.910,90	1.274.910,90	0,00	0,00	5.589,10	0,00
46 35 1 56 6 1 0 338	5	2 SOZLEŞMELİ PERSONEL	0,00	654.000,00	0,00	0,00	0,00	557.400,00	387.913,33	387.913,33	387.913,33	0,00	0,00	170.208,67	0,00
46 35 1 56 6 1 0 338	5	1 4 GEÇİCİ PERSONEL	0,00	26.800,00	0,00	0,00	0,00	10.862,87	10.862,87	10.862,87	10.862,87	0,00	0,00	15.137,13	0,00



BÜTÇE GİDERLERİ KESİN HESAP CETVELİ (₺)

Kurumu : İZMİR BÜYÜKŞEHİR BELEDİYESİ  
Yılı : 2017

KURUMSAL SINIFLANDIRMA	FONKSİYON SINIFLANDIRMA	FIN. TİPİ	EKO. SINIF	AÇIKLAMA	GEÇEN YILDAN DEVRELDEN ÖDENEK	BÜTÇE İLE VERİLEN ÖDENEK	EK VE OLAĞAN ÜSTÜ VERİLEN ÖDENEK	AKTARIMLA EKLENEN (+)	AKTARIMLA DÜŞÜLEN (-)	NET BÜTÇE ÖDENEĞİ	BÜTÇE GİDERİ	ÖDENEK BÜTÇE GİDERİ	ÖDENEK ÜSTÜ HARCAMA	İPTAL EDİLEN ÖDENEK	SONRAKI YILA DEVRELDEN ÖDENEK
46 35 1 56 6 1 0 338 5	2	SOSYAL GÜVENLİK KURUMLARINA DEVLET PRİMİ GİDERLERİ	0,00	289.800,00	0,00	0,00	6.500,00	0,00	0,00	275.500,00	226.122,60	226.122,60	0,00	49.377,40	0,00
46 35 1 56 6 1 0 338 5	2 1	MEMURLAR	0,00	155.000,00	0,00	0,00	6.500,00	0,00	0,00	161.500,00	161.237,41	161.237,41	0,00	262,59	0,00
46 35 1 56 6 1 0 338 5	2 2	SÖZLEŞMELİ PERSONEL	0,00	114.000,00	0,00	0,00	0,00	0,00	0,00	114.000,00	64.885,19	64.885,19	0,00	49.114,81	0,00
46 35 1 56 6 1 0 338 5	3	MAL VE HİZMET ALIM GİDERLERİ	0,00	81.500,00	0,00	0,00	57.000,00	0,00	6.000,00	132.500,00	69.193,15	69.193,15	0,00	63.306,85	0,00
46 35 1 56 6 1 0 338 5	3 2	TÜKETİMEYÖNELİK MAL VE MALZEME ALIMLARI	0,00	40.000,00	0,00	0,00	50.000,00	0,00	2.000,00	88.000,00	52.416,18	52.416,18	0,00	35.583,82	0,00
46 35 1 56 6 1 0 338 5	3 3	YOLLUKLAR	0,00	8.500,00	0,00	0,00	6.000,00	0,00	0,00	14.500,00	9.796,99	9.796,99	0,00	4.703,01	0,00
46 35 1 56 6 1 0 338 5	3 4	GÖREV GİDERLERİ	0,00	7.000,00	0,00	0,00	1.000,00	0,00	0,00	6.000,00	3.000,00	3.000,00	0,00	3.000,00	0,00
46 35 1 56 6 1 0 338 5	3 5	HİZMET ALIMLARI	0,00	16.000,00	0,00	0,00	1.000,00	0,00	0,00	14.000,00	567,42	567,42	0,00	13.432,58	0,00
46 35 1 56 6 1 0 338 5	3 7	MENKUL MAL GAYRIMADDİ HAK ALIM, BAKIM VE ONARIM GİDERLERİ	0,00	9.000,00	0,00	0,00	0,00	0,00	0,00	9.000,00	3.412,56	3.412,56	0,00	5.587,44	0,00
46 35 1 56 6 1 0 338 5	3 8	GAYRİMENKUL MAL BAKIM VE ONARIM GİDERLERİ	0,00	1.000,00	0,00	0,00	0,00	0,00	0,00	1.000,00	0,00	0,00	0,00	1.000,00	0,00
46 35 1 56 6 1 0 338 5	6	SERMAYE GİDERLERİ	0,00	3.026.000,00	0,00	0,00	0,00	2.250.000,00	0,00	776.000,00	63.720,00	63.720,00	0,00	712.280,00	0,00
46 35 1 56 6 1 0 338 5	6 1	MANUL MAL ALIMLARI	0,00	26.000,00	0,00	0,00	0,00	0,00	0,00	26.000,00	0,00	0,00	0,00	26.000,00	0,00
46 35 1 56 6 1 0 338 5	6 3	GAYRİ MADDİ HAK ALIMLARI	0,00	3.000.000,00	0,00	0,00	0,00	2.250.000,00	0,00	750.000,00	63.720,00	63.720,00	0,00	686.280,00	0,00
46 35 1 56 6 1 0 875 5	5	İNAR PLANI UYGULAMA VE ETÜD HİZMETLERİNİN GELİŞTİRİLMESİ	0,00	1.675.000,00	0,00	0,00	1.363.313,00	0,00	62.100,00	2.976.213,00	1.989.314,74	1.989.314,74	0,00	986.898,26	0,00
46 35 1 56 6 1 0 875 5	1	PERSONEL GİDERLERİ	0,00	1.675.000,00	0,00	0,00	1.363.313,00	0,00	62.100,00	2.976.213,00	1.989.314,74	1.989.314,74	0,00	986.898,26	0,00
46 35 1 56 6 1 0 875 5	1 1	MEMURLAR	0,00	1.172.800,00	0,00	0,00	1.074.973,00	0,00	61.100,00	2.211.673,00	1.672.299,52	1.672.299,52	0,00	539.373,48	0,00
46 35 1 56 6 1 0 875 5	1 2	SÖZLEŞMELİ PERSONEL	0,00	0,00	0,00	0,00	654.600,00	0,00	61.100,00	1.766.300,00	1.267.195,71	1.267.195,71	0,00	499.104,29	0,00
46 35 1 56 6 1 0 875 5	1 3	İŞÇİLER	0,00	25.000,00	0,00	0,00	318.450,00	0,00	0,00	318.450,00	297.018,58	297.018,58	0,00	21.431,42	0,00
46 35 1 56 6 1 0 875 5	1 4	GEÇİCİ PERSONEL	0,00	0,00	0,00	0,00	100.923,00	0,00	0,00	100.923,00	93.110,39	93.110,39	0,00	7.812,61	0,00
46 35 1 56 6 1 0 875 5	2	SOSYAL GÜVENLİK KURUMLARINA DEVLET PRİMİ GİDERLERİ	0,00	165.000,00	0,00	0,00	172.940,00	0,00	0,00	337.940,00	246.215,46	246.215,46	0,00	91.724,54	0,00
46 35 1 56 6 1 0 875 5	2 1	MEMURLAR	0,00	165.000,00	0,00	0,00	98.000,00	0,00	0,00	263.000,00	176.708,51	176.708,51	0,00	86.291,49	0,00
46 35 1 56 6 1 0 875 5	2 2	SÖZLEŞMELİ PERSONEL	0,00	0,00	0,00	0,00	53.400,00	0,00	0,00	53.400,00	49.377,75	49.377,75	0,00	4.022,25	0,00
46 35 1 56 6 1 0 875 5	2 3	İŞÇİLER	0,00	100.200,00	0,00	0,00	21.540,00	0,00	0,00	21.540,00	20.129,20	20.129,20	0,00	1.410,80	0,00
46 35 1 56 6 1 0 875 5	3	MAL VE HİZMET ALIM GİDERLERİ	0,00	19.000,00	0,00	0,00	103.400,00	0,00	1.000,00	202.600,00	70.799,76	70.799,76	0,00	131.800,24	0,00
46 35 1 56 6 1 0 875 5	3 2	TÜKETİMEYÖNELİK MAL VE MALZEME ALIMLARI	0,00	10.000,00	0,00	0,00	13.000,00	0,00	0,00	31.000,00	8.602,20	8.602,20	0,00	22.397,80	0,00
46 35 1 56 6 1 0 875 5	3 3	YOLLUKLAR	0,00	42.000,00	0,00	0,00	5.400,00	0,00	0,00	15.600,00	3.211,77	3.211,77	0,00	12.388,23	0,00
46 35 1 56 6 1 0 875 5	3 4	GÖREV GİDERLERİ	0,00	14.000,00	0,00	0,00	68.000,00	0,00	0,00	110.000,00	57.086,90	57.086,90	0,00	52.913,10	0,00
46 35 1 56 6 1 0 875 5	3 5	HİZMET ALIMLARI	0,00	1.000,00	0,00	0,00	11.000,00	0,00	0,00	25.000,00	662,69	662,69	0,00	24.337,31	0,00
46 35 1 56 6 1 0 875 5	3 7	MENKUL MAL GAYRIMADDİ HAK ALIM, BAKIM VE ONARIM GİDERLERİ	0,00	14.000,00	0,00	0,00	6.000,00	0,00	0,00	20.000,00	1.286,20	1.286,20	0,00	18.713,80	0,00
46 35 1 56 6 1 0 875 5	3 8	GAYRİMENKUL MAL BAKIM VE ONARIM GİDERLERİ	0,00	1.000,00	0,00	0,00	0,00	0,00	0,00	1.000,00	0,00	0,00	0,00	1.000,00	0,00
46 35 1 56 6 1 0 875 5	6	SERMAYE GİDERLERİ	0,00	212.000,00	0,00	0,00	12.000,00	0,00	0,00	224.000,00	0,00	0,00	0,00	224.000,00	0,00
46 35 1 56 6 1 0 875 5	6 1	MANUL MAL ALIMLARI	0,00	12.000,00	0,00	0,00	0,00	0,00	0,00	24.000,00	0,00	0,00	0,00	24.000,00	0,00
46 35 1 56 6 1 0 875 5	6 3	GAYRİ MADDİ HAK ALIMLARI	0,00	200.000,00	0,00	0,00	0,00	0,00	0,00	200.000,00	0,00	0,00	0,00	200.000,00	0,00

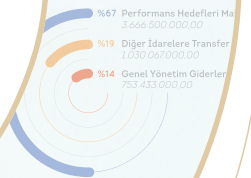
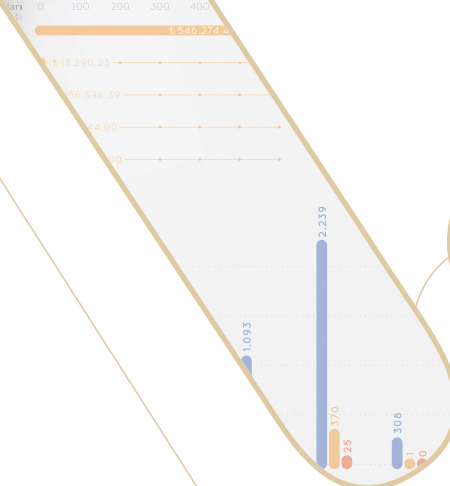
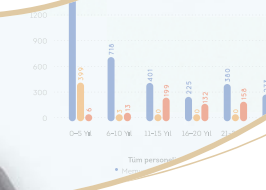
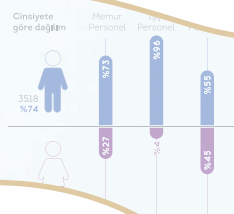
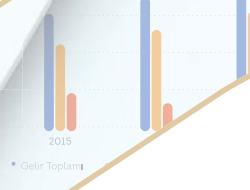
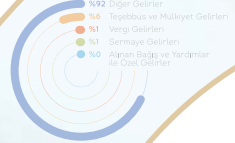

## ► Bütçe Gelirleri Kesin Hesap Cetvelleri

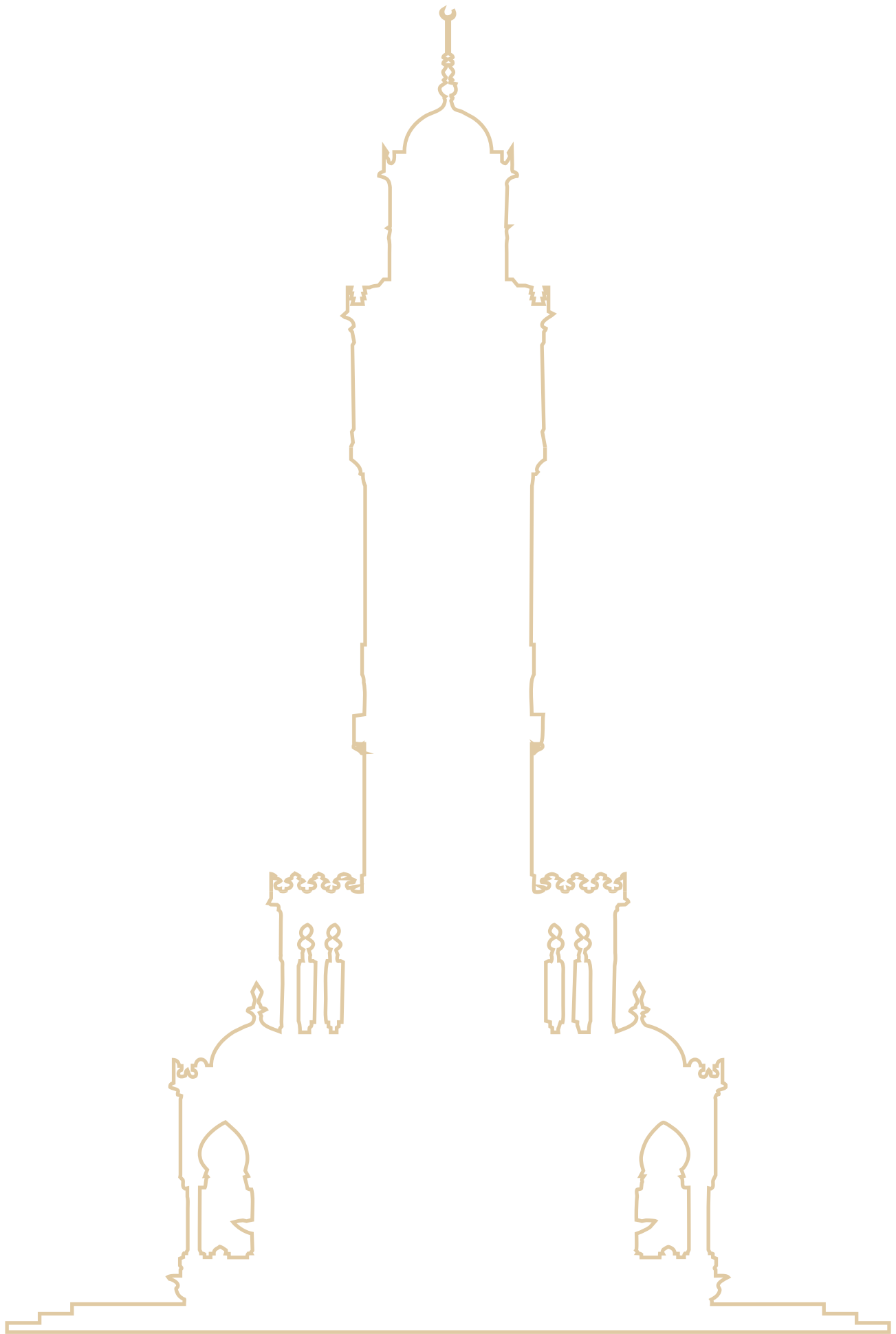

BÜTÇE GELİRLERİ KESİN HESAP CETVELİ AÇIKLAMASI

Kurumu : İZMİR BÜYÜKŞEHİR BELEDİYESİ  
Yılı : 2017

EKONOMİK SINIFLANDIRMA	AÇIKLAMA
01- VERGİ GELİRLERİ	Mahalli İdareler Bütçe ve Muhasebe Yönetmeliği'nin 11. maddesinde belirtilen 01- Vergi Gelirleri ekonomik kodlamasında yer alan 13- Dahilde Alınan Mal ve Hizmet Vergisi, 16- Harçlar gelirleri için 2017 mali yılı bütçesinde 63.604.000,00 TL gelir tahmini öngörülmüştür.
	Mali yıl içerisinde 01- Vergi Gelirleri için 38.268.926,91 TL tahsilat yapılmış olup, tahsil edilen gelirlerden 53.321,08 TL red ve iade yapılmıştır. 01- Vergi Gelirleri net tahsilatı 38.215.605,83 TL'dir.
	Mali yıl sonunda 01- Vergi Gelirlerinin bütçe ile tahmin edilene göre gerçekleşme oranı % 60,08'dir.
03- TEŞEBBÜS VE MÜLKİYET GELİRLERİ	Mahalli İdareler Bütçe ve Muhasebe Yönetmeliği'nin 11.maddesinde belirtilen 03-Teşebbüs ve Mülkiyet Gelirleri ekonomik kodlamasında yer alan 31- Mal ve Hizmet Satış Gelirleri, 34- Kurumlar Hasılatı, 35-Kurumlar Karları, 36- Kira Gelirleri için 2017 mali yılı bütçesinde 260.054.000,00 TL gelir tahmini öngörülmüştür.
	Mali yıl içerisinde 03-Teşebbüs ve Mülkiyet Gelirleri için 241.395.922,07 TL tahsilat yapılmış olup, tahsil edilen gelirlerden 1.816.802,04 TL red ve iade yapılmıştır. 03-Teşebbüs ve Mülkiyet Gelirleri net tahsilatı 239.579.120,03 TL'dir.
	Mali yıl sonunda 03-Teşebbüs ve Mülkiyet Gelirlerinin bütçe ile tahmin edilene göre gerçekleşme oranı % 92,13'tür.
04- ALINAN BAĞIŞ VE YARDIMLAR İLE ÖZEL GELİRLER	Mahalli İdareler Bütçe ve Muhasebe Yönetmeliği'nin 11.maddesinde belirtilen 04-Alınan Bağış ve Yardımlar ile Özel Gelirler ekonomik kodlamasında yer alan 44-Kurumlardan ve Kişilerden Alınan Yardım ve Bağışlar,45-roje yardımları için 2017 mali yılı bütçesinde 102.000,00 TL gelir tahmini öngörülmüştür.
	Mali yıl içerisinde 04-Alınan Bağış ve Yardımlar ile Özel Gelirler için 62.442,12 TL tahsilat yapılmış olup, tahsil edilen gelirlerden red ve iade yapılmamıştır.
	Mali yıl sonunda 04-Alınan Bağış ve Yardımlar ile Özel Gelirlerin bütçe ile tahmin edilene göre gerçekleşme oranı %61,22'dir.
05- DİĞER GELİRLER	Mahalli İdareler Bütçe ve Muhasebe Yönetmeliği'nin 11.maddesinde belirtilen 05-Diğer Gelirler ekonomik kodlamasında yer alan 51- Faiz Gelirleri, 52- Kişi ve Kurumlardan Alınan Paylar, 53-Para Cezaları, 59- Diğer Çeşitli Gelirler gelirleri için 2017 mali yılı bütçesinde 3.792.680.000,00 TL gelir tahmini öngörülmüştür.
	Mali yıl içerisinde 05-Diğer Gelirleri için 3.452.016.324,71 TL tahsilat yapılmış olup, tahsil edilen gelirlerden 3.208.141,53 TL red ve iade yapılmıştır. 05-Diğer Gelirler net tahsilatı 3.448.808.183,18 TL'dir.
	Mali yıl sonunda 05-Diğer Gelirlerin bütçe ile tahmin edilene göre gerçekleşme oranı % 90,93'tür.
06-SERMAYE GELİRLERİ	Mahalli İdareler Bütçe ve Muhasebe Yönetmeliği'nin 11.maddesinde belirtilen 06-Sermaye Gelirleri ekonomik kodlamasında yer alan 61- Taşınmaz Satış Gelirleri, 62- Taşınır Satış Gelirleri gelirleri için 2017 mali yılı bütçesinde 77.810.000,00 TL gelir tahmini öngörülmüştür.
	Mali yıl içerisinde 06-Sermaye Gelirleri için 51.214.276,94 TL tahsilat yapılmış olup, tahsil edilen gelirlerden 17.146.043,37 TL red ve iade yapılmıştır. 05-Diğer Gelirler net tahsilatı 34.068.233,57 TL'dir.
	Mali yıl sonunda 06-Sermaye Gelirlerinin bütçe ile tahmin edilene göre gerçekleşme oranı %43,78'dir.



BÜTÇE GELİRLERİ KESİN HESAP İCMALİ ( ₺ )

Kurumu: İZMİR BÜYÜKŞEHİR BELEDİYESİ  
Yılı : 2017

EKONOMİK KODU		AÇIKLAMA	BÜTÇE İLE TAHMİN EDİLEN	2017 MALİ YILI TAHSİLATI
1		<b>Vergi Gelirleri</b>	<b>63.604.000,00</b>	<b>38.268.926,91</b>
1	3	Dahilde Alınan Mal ve Hizmet Vergileri	52.600.000,00	33.137.069,59
1	6	Harçlar	11.004.000,00	5.131.857,32
3		<b>Teşebbüs ve Mülkiyet Gelirleri</b>	<b>260.054.000,00</b>	<b>241.395.922,07</b>
3	1	Mal ve Hizmet Satış Gelirleri	1.393.000,00	1.025.025,45
3	4	Kurumlar Hasılatı	193.283.000,00	210.177.150,45
3	5	Kurumlar Karları	26.719.000,00	2.136.672,26
3	6	Kira Gelirleri	38.659.000,00	28.057.073,91
4		<b>Alınan Bağış ve Yardımlar ile Özel Gelirler</b>	<b>102.000,00</b>	<b>62.442,12</b>
4	4	Kurumlardan ve Kişilerden Alınan Yardım ve Bağışlar	12.000,00	62.442,12
4	5	Proje Yardımları	90.000,00	0,00
5		<b>Diğer Gelirler</b>	<b>3.792.680.000,00</b>	<b>3.452.016.324,71</b>
5	1	Faiz Gelirleri	32.794.000,00	12.385.515,31
5	2	Kişi ve Kurumlardan Alınan Paylar	3.518.885.000,00	3.332.973.691,11
5	3	Para Cezaları	15.337.000,00	8.993.745,73
5	9	Diğer Çeşitli Gelirler	225.664.000,00	97.663.372,56
6		<b>Sermaye Gelirleri</b>	<b>77.810.000,00</b>	<b>51.214.276,94</b>
6	1	Taşınmaz Satış Gelirleri	77.360.000,00	50.961.322,67
6	2	Taşınır Satış Gelirleri	450.000,00	252.954,27
<b>BÜTÇE GELİR TOPLAMI</b>			<b>4.194.250.000,00</b>	<b>3.782.957.892,75</b>
9		<b>Ret ve İadeler</b>	<b>250.000,00</b>	<b>22.224.308,02</b>
9	1	Vergi Gelirleri	42.000,00	53.321,08
9	3	Teşebbüs ve Mülkiyet Gelirleri	61.000,00	1.816.802,04
9	5	Diğer Gelirler	144.000,00	3.208.141,53
9	6	Sermaye Gelirleri	3.000,00	17.146.043,37
<b>BÜTÇE GELİRLERİNDEN RET VE İADELER TOPLAMI</b>			<b>250.000,00</b>	<b>22.224.308,02</b>
<b>NET BÜTÇE GELİRİ TOPLAMI</b>			<b>4.194.000.000,00</b>	<b>3.760.733.584,73</b>

2017 MALİ YILI EKONOMİK SINIFLANDIRMA DÜZEYİNDE BÜTÇE GELİRLERİNİN DAĞILIMI

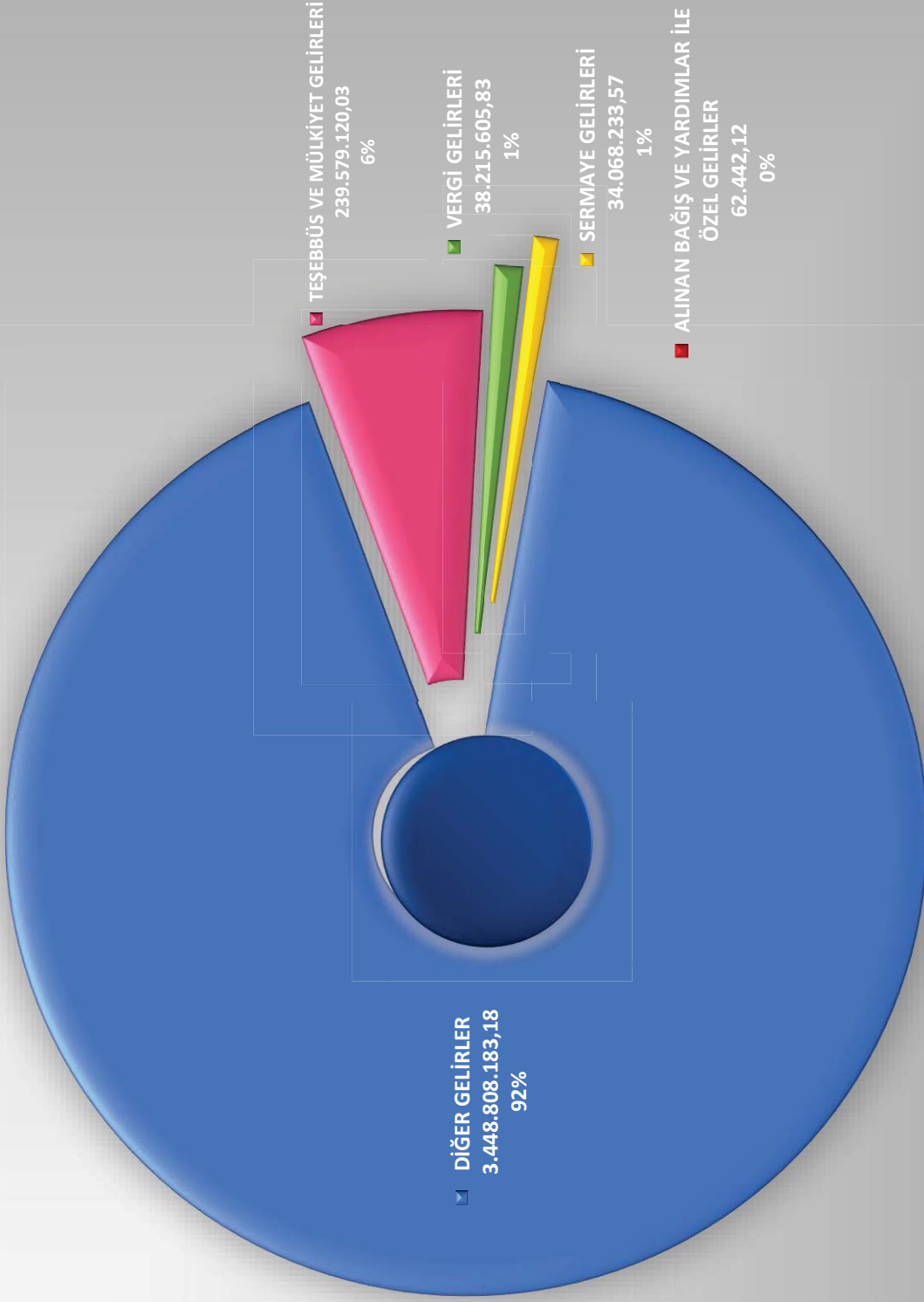

BÜTÇE GELİRLERİ KESİN HESAP CETVELİ ( ₺ )

Kurum: İZMİR BÜYÜKŞEHİR BELEDİYESİ  
Yılı : 2017

EKONOMİK SINIFLANDIRMA	AÇIKLAMA	BÜTÇE İLE TAHMİN EDİLEN	DEVREDEN GELİR TAHAKKUKU	2017 YILI TAHAKKUKU	TOPLAM TAHAKKUK	2017 YILI TAHSİLATI	TAHSİLTAN RED VE İADELER	2017 YILI NET TAHSİLATI	GELECEK YILA DEVREDEN TAHAKKUK	TAHSİL ORANI %
1	Vergi Gelirleri	63.604.000,00	3.270.169,69	34.831.133,17	38.101.302,86	38.268.926,91	53.321,08	38.215.605,83	4.366.485,61	60,08
1 3	Dahilde Alınan Mal ve Hizmet Vergileri	52.600.000,00	2.729.518,13	34.308.614,74	37.038.132,87	33.137.069,59	52.092,79	33.084.976,80	3.901.063,28	62,90
1 3 9	Dahilde Alınan Diğer Mal ve Hizmet Vergileri	29.200.000,00	2.729.518,13	34.308.614,74	37.038.132,87	33.137.069,59	52.092,79	33.084.976,80	3.901.063,28	62,90
1 3 9 51	Eğilence Vergisi	29.200.000,00	56.841,45	16.978.931,39	16.978.931,39	16.881.774,51	0,00	16.881.774,51	97.156,88	57,81
1 3 9 52	Yanığın Sigortası Vergisi	4.600.000,00	2.677,58	2.455.076,49	2.455.076,49	2.455.076,49	0,00	2.455.076,49	115.166,97	50,93
1 3 9 53	İlan ve Reklam Vergisi	18.800.000,00	2.669.999,10	14.931.448,31	17.601.447,41	13.912.707,98	52.092,79	13.860.615,19	3.688.739,43	73,73
1 6	Harçlar	11.000.000,00	540.651,56	522.518,43	1.063.169,99	5.131.857,32	1.228,29	5.130.629,03	465.422,33	46,63
1 6 9	Diğer Harçlar	11.000.000,00	540.651,56	522.518,43	1.063.169,99	5.131.857,32	1.228,29	5.130.629,03	465.422,33	46,63
1 6 9 52	Hayvan Kesimi Muayene ve Denetleme Harcı	3.600.000,00	0,00	0,00	0,00	2.339,74	0,00	2.339,74	0,00	0,06
1 6 9 53	İşgal Harcı	1.022.000,00	496.266,04	-8.841,57	487.424,47	55.186,51	0,00	55.186,51	432.237,96	5,40
1 6 9 54	İşyeri Açma İzni Harcı	400.000,00	0,00	0,00	0,00	267.905,55	14,39	267.891,16	0,00	66,97
1 6 9 57	Tatil Günlerinde Çalışma Ruhsatı Harcı	286.000,00	22.279,62	0,00	22.279,62	1.555,00	0,00	1.555,00	20.724,62	0,54
1 6 9 59	Toplantı Hali Resmi	3.752.000,00	0,00	0,00	0,00	3.646.440,88	0,00	3.646.440,88	0,00	97,19
1 6 9 99	Diğer Harçlar	1.944.000,00	22.105,90	531.360,00	553.465,90	1.158.429,64	1.213,90	1.157.215,74	12.459,75	59,53
3	Teşebbüs ve Mülkiyet Gelirleri	260.054.000,00	12.793.110,67	45.139.124,88	57.932.235,55	241.395.922,07	1.816.802,04	239.579.120,03	15.638.713,25	92,13
3 1	Mal ve Hizmet Satış Gelirleri	1.393.000,00	0,00	0,00	0,00	1.025.025,45	1.555,36	1.023.470,09	0,00	73,47
3 1 1	Mal Satış Gelirleri	483.000,00	0,00	0,00	0,00	386.898,60	167,00	386.731,60	0,00	80,07
3 1 1 1	Şarjname, Basılı Evrak, Form Satış Gelirleri	483.000,00	0,00	0,00	0,00	341.818,65	167,00	341.651,65	0,00	70,88
3 1 1 2	Kitap,Yayın vb. Satış Gelirleri	1.000,00	0,00	0,00	0,00	45.079,95	0,00	45.079,95	0,00	4,508,00
3 1 2	Hizmet Gelirleri	910.000,00	0,00	0,00	0,00	638.126,85	1.388,36	636.738,49	0,00	69,97
3 1 2 2	Muayene, denetim ve kontrol ücretleri	1.000,00	0,00	0,00	0,00	0,00	0,00	0,00	0,00	0,00
3 1 2 4	Kurs, Toplantı, Seminer, Eğitim vb. Faaliyet Gelirleri	0,00	0,00	0,00	0,00	75,00	0,00	75,00	0,00	0,00
3 1 2 6	Laboratuvar Deney ve Analiz Gelirleri	655.000,00	0,00	0,00	0,00	353.742,54	762,71	352.979,83	0,00	53,89
3 1 2 7	Kalite Kontrol Hizmet Gelirleri	2.000,00	0,00	0,00	0,00	2.160,00	30,00	2.130,00	0,00	106,50
3 1 2 39	İhale İlan Yayın Geliri	28.000,00	0,00	0,00	0,00	65.432,68	0,00	65.432,68	0,00	233,69
3 1 2 55	Kültürel Hizmetlere İlişkin Gelirler	0,00	0,00	0,00	0,00	0,00	0,00	0,00	0,00	0,00
3 1 2 59	Ulaştırma Hizmetlerine İlişkin Gelirler	104.000,00	0,00	0,00	0,00	86.882,00	0,00	86.882,00	0,00	83,54
3 1 2 99	Diğer Hizmet Gelirleri	120.000,00	0,00	0,00	0,00	129.834,63	595,65	129.238,98	0,00	107,70
3 4	Kurumlar Hasılatı	193.283.000,00	2.774.029,08	16.730.005,86	19.504.034,94	210.177.150,45	1.699.793,68	208.477.356,77	4.078.825,57	107,86
3 4 5	Mahalli İdareler Kurumlar Hasılatı	187.417.000,00	2.774.029,08	16.730.005,86	19.504.034,94	206.921.092,72	1.699.408,61	205.222.684,11	4.078.825,57	109,50
3 4 5 51	Çevre ve Esenlik Hizmetlerine İlişkin Kurumlar Hasılatı	32.428.000,00	47.905,02	23.248,99	71.154,01	101.689.295,17	3.805,18	26.506.902,99	52.457,63	81,73
3 4 5 54	Ekonomik Hizmetlere İlişkin Kurumlar Hasılatı	81.224.000,00	0,00	0,00	0,00	165.218,26	165.218,26	101.524.076,91	0,00	124,99
3 4 5 55	Kültürel Hizmetlere İlişkin Kurumlar Hasılatı	658.000,00	0,00	0,00	0,00	623.308,64	15.389,86	607.918,78	0,00	92,39
3 4 5 56	Sağlık Hizmetlerine İlişkin Kurumlar Hasılatı	26.101.000,00	2.726.124,06	16.706.756,87	19.432.880,93	15.414.987,49	284,43	15.414.703,06	4.026.367,94	59,06
3 4 5 57	Sosyal Hizmetlere İlişkin Kurumlar Hasılatı	9.912.000,00	0,00	0,00	0,00	9.782.796,54	30.665,00	9.752.131,54	0,00	98,39
3 4 5 59	Ulaştırma Hizmetlerine İlişkin Kurumlar Hasılatı	33.560.000,00	0,00	0,00	0,00	50.580.077,93	1.483.045,88	49.097.032,05	0,00	146,30
3 4 5 60	Tarım Hizmetlerine İlişkin Kurumlar Hasılatı	3.534.000,00	0,00	0,00	0,00	2.323.918,78	0,00	2.323.918,78	0,00	65,76
3 4 9	Diğer Kurumlar Hasılatı	5.866.000,00	0,00	0,00	0,00	3.256.057,73	1.385,07	3.254.672,66	0,00	55,48
3 4 9 99	Diğer Kurumlar Hasılatı	5.866.000,00	0,00	0,00	0,00	3.256.057,73	1.385,07	3.254.672,66	0,00	55,48
3 5	Kurumlar Karları	26.719.000,00	0,00	0,00	0,00	2.136.672,26	0,00	2.136.672,26	0,00	8,00
3 5 9	Diğer Kurumlar Karları	26.719.000,00	0,00	0,00	0,00	2.136.672,26	0,00	2.136.672,26	0,00	8,00
3 5 9 99	Diğer Kurumlar Karları	26.719.000,00	0,00	0,00	0,00	2.136.672,26	0,00	2.136.672,26	0,00	8,00
3 6	Kira Gelirleri	38.659.000,00	10.019.081,59	28.409.119,02	38.428.200,61	28.057.073,91	115.453,00	27.941.620,91	11.559.887,68	72,28
3 6 1	Taşınmaz Kiralardan	38.659.000,00	10.019.081,59	28.409.119,02	38.428.200,61	28.038.917,98	115.453,00	27.923.464,98	11.559.887,68	72,23
3 6 1 1	Lojman Kira Gelirleri	1.220.000,00	1.093.888,51	1.093.286,65	1.225.175,16	999.103,49	10.195,31	988.908,18	226.071,67	81,06
3 6 1 2	Ecrimisil Gelirleri	1.105.000,00	0,00	0,00	0,00	1.005.990,91	0,00	1.005.990,91	0,00	91,04
3 6 1 3	Sosyal Tesis Kira Gelirleri	0,00	0,00	0,00	0,00	0,00	0,00	0,00	0,00	0,00
3 6 1 4	Spor Tesisi Kira Gelirleri	3.000,00	0,00	3.898,27	3.898,27	4.237,25	0,00	4.237,25	0,00	141,24
3 6 1 5	Kültür Amaçlı Tesis Kira Gelirleri	309.000,00	0,00	0,00	0,00	164.275,16	2.220,34	162.054,82	0,00	52,44
3 6 1 99	Diğer Taşınmaz Kira Gelirleri	36.022.000,00	9.887.193,08	27.311.934,10	37.199.127,18	25.865.311,17	103.037,35	25.762.273,82	11.333.815,01	71,52
3 6 2	Taşınmaz Kiraları	0,00	0,00	0,00	0,00	18.155,93	0,00	18.155,93	0,00	0,00
3 6 2 1	Taşınmaz Kira Gelirleri	0,00	0,00	0,00	0,00	18.155,93	0,00	18.155,93	0,00	0,00
4	Alınan Bağış ve Yardımlar ile Özel Gelirler	102.000,00	0,00	0,00	0,00	62.442,12	0,00	62.442,12	0,00	61,22
4 4	Kurumlardan ve Kişilerden Alınan Yardım ve Bağışlar	12.000,00	0,00	0,00	0,00	62.442,12	0,00	62.442,12	0,00	520,35
4 4 1	Carı	12.000,00	0,00	0,00	0,00	62.442,12	0,00	62.442,12	0,00	520,35
4 4 1 2	Kişilerden Alınan Bağış ve Yardımlar	12.000,00	0,00	0,00	0,00	62.442,12	0,00	62.442,12	0,00	0,00
4 4 2	Sermaye	0,00	0,00	0,00	0,00	0,00	0,00	0,00	0,00	0,00
4 4 2 1	Kurumlardan Alınan Bağış ve Yardımlar	0,00	0,00	0,00	0,00	0,00	0,00	0,00	0,00	0,00
4 4 2 2	Kişilerden Alınan Bağış ve Yardımlar	0,00	0,00	0,00	0,00	0,00	0,00	0,00	0,00	0,00
4 5	Proje Yardımları	90.000,00	0,00	0,00	0,00	0,00	0,00	0,00	0,00	0,00
4 5 1	Carı	90.000,00	0,00	0,00	0,00	0,00	0,00	0,00	0,00	0,00
4 5 1 9	Diğerlerinden Alınan Proje Yardımları	90.000,00	0,00	0,00	0,00	0,00	0,00	0,00	0,00	0,00

BÜTÇE GELİRLERİ KESİN HESAP CETVELİ ( ₺ )

Kurumu: İZMİR BÜYÜKŞEHİR BELEDİYESİ

Yılı : 2017

EKONOMİK SINIFLANDIRMA	AÇIKLAMA	BÜTÇE İLE TAHMİN EDİLEN	DEVREDEN GELİR TAHAKKUKU	2017 YILI TAHAKKUKU	TOPLAM TAHAKKUK	2017 YILI TAHSİLATI	TAHSİLATAN RED VE İADELER	2017 YILI NET TAHSİLATI	GELECEK YILA DEVREDEN TAHAKKUK	TAHSİL ORANI %
5	Diğer Gelirler	3.792.680.000,00	8.366.911,72	3.331.584.196,15	3.339.951.107,87	3.452.016.324,71	3.208.141,53	3.448.808.183,18	9.032.056,64	90,93
5 1	Faiz Gelirleri	32.794.000,00	0,00	0,00	0,00	12.385.515,31	12.399,30	12.373.116,01	0,00	37,73
5 1 8	Vergi, Resim ve Harç Gecikme Faizleri	70.000,00	0,00	0,00	0,00	130.484,96	194,57	130.290,39	0,00	186,13
5 1 8 1	Vergi, Resim ve Harç Gecikme Faizleri	70.000,00	0,00	0,00	0,00	130.484,96	194,57	130.290,39	0,00	186,13
5 1 9	Diğer Faizler	32.724.000,00	0,00	0,00	0,00	12.255.030,35	12.204,73	12.242.825,62	0,00	37,41
5 1 9 1	Kişilerden Alacaklar Faizleri	3.000,00	0,00	0,00	0,00	8.152,43	0,00	8.152,43	0,00	271,75
5 1 9 3	Mevduat Faizleri	26.363.000,00	0,00	0,00	0,00	9.396.820,37	0,00	9.396.820,37	0,00	35,64
5 1 9 99	Diğer Faizler	6.358.000,00	0,00	0,00	0,00	2.850.057,55	12.204,73	2.837.852,82	0,00	44,63
5 2	Kişiler ve Kurumlardan Alınan Paylar	3.518.885.000,00	3.627.009,48	3.320.676.060,91	3.324.303.070,39	3.332.973.691,11	2.996.239,11	3.329.977.452,00	2.559.145,64	94,63
5 2 2	Vergi ve Harç Gelirlerinden Alınan Paylar	3.506.621.000,00	1.006.147,32	3.320.707.040,78	3.321.713.188,10	3.321.311.380,55	837,77	3.321.310.542,78	401.807,55	94,72
5 2 2 51	Merkezi İdare Vergi Gelirlerinden Alınan Paylar	3.482.000.000,00	0,00	3.307.555.288,44	3.307.555.288,44	3.307.555.288,44	0,00	3.307.555.288,44	0,00	94,99
5 2 2 52	Çevre Temizlik Vergisinden Alınan Paylar	24.621.000,00	1.006.147,32	13.151.752,34	14.157.895,66	13.756.092,11	837,77	13.755.254,34	401.807,55	55,87
5 2 2 4	Kamu Harcamalarına Katılma Payları	1.412.000,00	433.392,97	-30.979,87	402.413,10	166.307,31	4.218,34	162.088,97	236.105,79	11,48
5 2 2 4 53	Yol Harcamalarına Katılma Payı	1.412.000,00	433.392,97	-30.979,87	402.413,10	166.307,31	4.218,34	162.088,97	236.105,79	11,48
5 2 2 8	Mahalli İdarelere Ait Paylar	252.000,00	2.187.469,19	0,00	2.187.469,19	366.842,81	2.966.457,57	-2.599.614,76	1.921.232,30	-1.031,59
5 2 2 8 51	Maden İşletmelerinden Alınan Paylar	1.000,00	0,00	0,00	0,00	0,00	0,00	0,00	0,00	0,00
5 2 2 8 52	Müze Giriş Ücretlerinden Alınan Paylar	150.000,00	0,00	0,00	0,00	100.605,92	2.966.457,57	-2.865.851,65	0,00	-1.910,57
5 2 2 8 99	Mahalli İdarelere Ait Diğer Paylar	101.000,00	2.187.469,19	0,00	2.187.469,19	266.236,89	0,00	266.236,89	1.921.232,30	263,60
5 2 2 9	Diğer Paylar	10.600.000,00	0,00	0,00	0,00	11.129.160,44	24.725,43	11.104.435,01	0,00	104,76
5 2 2 9 99	Diğer Paylar	10.600.000,00	0,00	0,00	0,00	11.129.160,44	24.725,43	11.104.435,01	0,00	104,76
5 3	Para Cezaları	15.337.000,00	4.542.395,35	9.590.120,95	14.132.516,30	8.993.745,73	5.097,88	8.988.647,85	5.970.711,22	58,61
5 3 2	İdari Para Cezaları	4.855.000,00	3.227.303,53	3.043.543,34	6.270.846,87	2.289.387,37	245,25	2.289.142,12	3.981.953,19	47,15
5 3 2 1	Trafik Para Cezaları	0,00	0,00	0,00	0,00	0,00	0,00	0,00	0,00	0,00
5 3 2 99	Diğer İdari Para Cezaları	4.855.000,00	3.227.303,53	3.043.543,34	6.270.846,87	2.289.387,37	245,25	2.289.142,12	3.981.953,19	47,15
5 3 4	Vergi Cezaları	3.372.000,00	1.315.091,82	2.229.064,17	3.544.155,99	2.384.433,92	4.404,63	2.384.029,29	1.987.169,03	70,70
5 3 4 1	Vergi ve Diğer Amme Alacakları Gecikme Zamları	2.988.000,00	1.315.091,82	2.229.064,17	3.544.155,99	2.266.796,50	3.696,62	2.263.099,88	1.987.169,03	75,74
5 3 4 99	Diğer Vergi Cezaları	384.000,00	0,00	0,00	0,00	121.637,42	708,01	120.929,41	0,00	31,49
5 3 9	Diğer Para Cezaları	7.110.000,00	0,00	0,00	0,00	4.317.513,44	448,00	4.315.476,44	1.589,00	60,70
5 3 9 99	Yukarıda Tanımlanmayan Diğer Para Cezaları	7.110.000,00	0,00	0,00	0,00	4.317.513,44	448,00	4.315.476,44	1.589,00	60,70
5 9	Diğer Çeşitli Gelirler	225.664.000,00	197.506,89	1.318.014,29	1.515.521,18	97.663.372,56	194.405,24	97.468.967,32	502.199,78	43,19
5 9 1	Diğer Çeşitli Gelirler	225.664.000,00	197.506,89	1.318.014,29	1.515.521,18	97.663.372,56	194.405,24	97.468.967,32	502.199,78	43,19
5 9 1 1	İrat Kaydedilecek Nakdi Teminatlar	160.000,00	0,00	0,00	0,00	216.988,90	0,00	216.988,90	0,00	135,62
5 9 1 2	İrat Kaydedilecek Hisse Senedi ve Tahviller	0,00	0,00	0,00	0,00	0,00	0,00	0,00	0,00	0,00
5 9 1 3	İrat Kaydedilecek Teminat Mektupları	378.000,00	0,00	0,00	0,00	1.850.608,46	0,00	1.850.608,46	0,00	489,58
5 9 1 6	Kişilerden Alacaklar	4.910.000,00	0,00	0,00	0,00	2.335.617,29	0,00	2.335.617,29	0,00	47,57
5 9 1 11	Mera Gelirleri	164.000,00	0,00	0,00	0,00	68.901,70	0,00	68.901,70	0,00	42,01
5 9 1 51	Otopark Yönetmeliği Uyarınca Alınan Otopark Bedeli	23.864.000,00	0,00	0,00	0,00	38.398.783,03	109.046,11	38.289.736,92	0,00	160,45
5 9 1 99	Yukarıda Tanımlanmayan Diğer Çeşitli Gelirler	196.188.000,00	197.506,89	1.318.014,29	1.515.521,18	54.792.473,18	85.359,13	54.707.114,05	502.199,78	27,89
6	Sermaye Gelirleri	77.810.000,00	32.888.757,26	49.692.772,79	82.581.530,05	51.214.276,94	17.146.043,37	34.068.233,57	39.386.495,92	43,78
6 1	Taşınmaz Satış Gelirleri	77.360.000,00	32.888.757,26	49.692.772,79	82.581.530,05	50.961.322,67	17.146.043,37	33.815.279,30	39.386.495,92	43,71
6 1 3	Diğer Bina Satış Gelirleri	72.813.000,00	32.888.757,26	49.692.772,79	82.581.530,05	44.000.034,13	17.146.043,37	26.855.990,76	39.386.495,92	36,88
6 1 3 1	Diğer Bina Satış Gelirleri	72.813.000,00	32.888.757,26	49.692.772,79	82.581.530,05	44.000.034,13	17.146.043,37	26.855.990,76	39.386.495,92	36,88
6 1 5	Arsa Satışı	4.547.000,00	0,00	0,00	0,00	6.961.288,54	0,00	6.961.288,54	0,00	153,10
6 1 5 1	Arsa Satışı	4.547.000,00	0,00	0,00	0,00	6.961.288,54	0,00	6.961.288,54	0,00	153,10
6 2	Taşınır Satış Gelirleri	450.000,00	0,00	0,00	0,00	252.954,27	0,00	252.954,27	0,00	56,21
6 2 1	Taşınır Satış Gelirleri	450.000,00	0,00	0,00	0,00	252.954,27	0,00	252.954,27	0,00	56,21
6 2 1 1	Taşınır Satış Gelirleri	450.000,00	0,00	0,00	0,00	252.954,27	0,00	252.954,27	0,00	56,21
<b>GENEL TOPLAM</b>		<b>4.194.250.000,00</b>	<b>57.318.949,34</b>	<b>3.461.247.226,99</b>	<b>3.518.566.176,33</b>	<b>3.782.957.892,75</b>	<b>22.224.308,02</b>	<b>3.760.733.584,73</b>	<b>68.423.751,42</b>	<b>89,66</b>



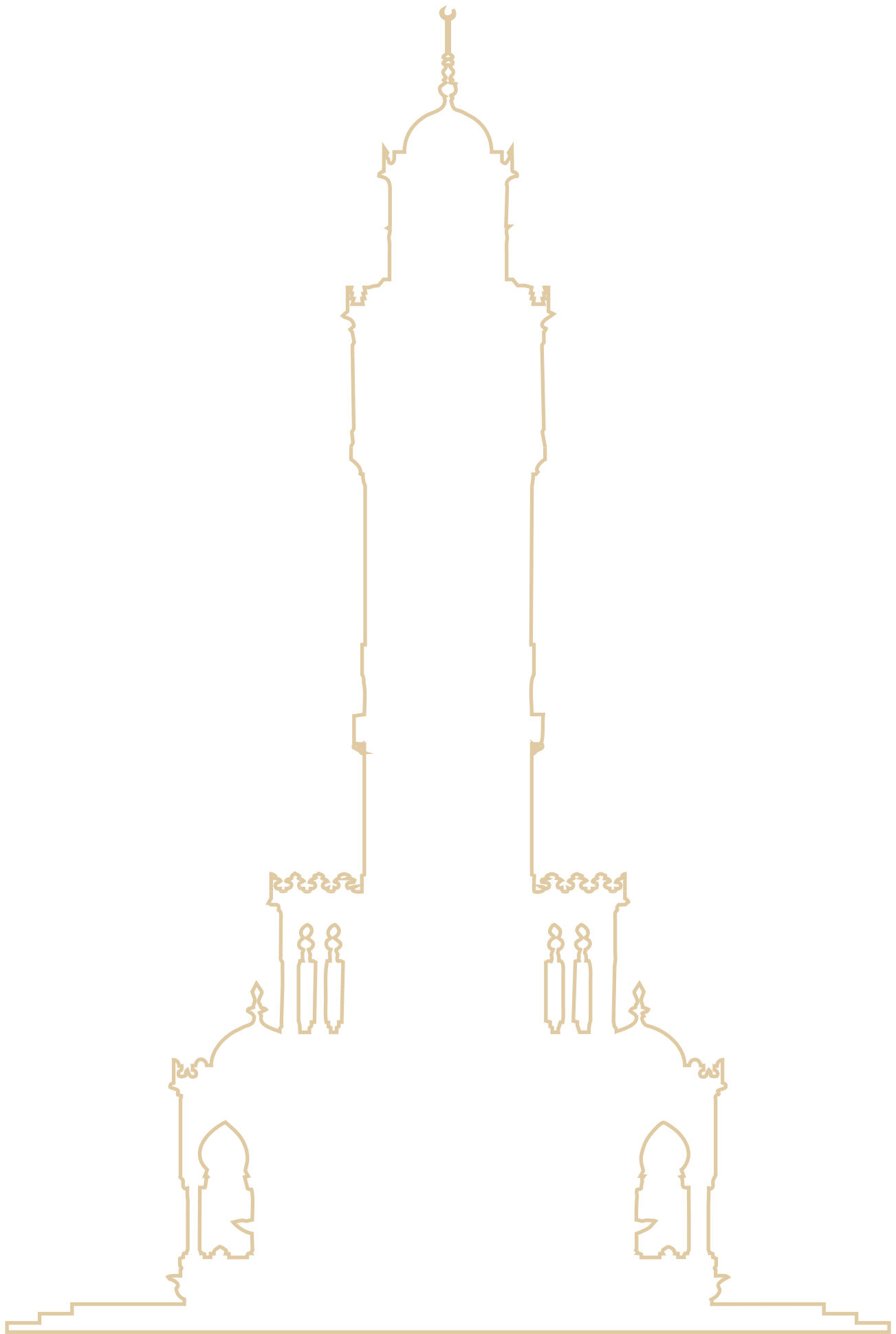

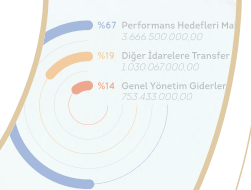
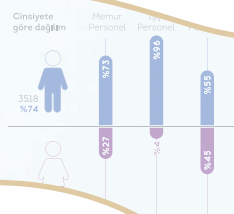
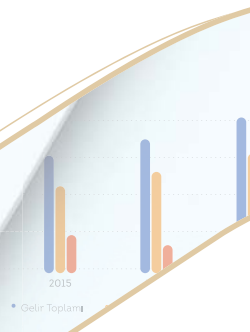
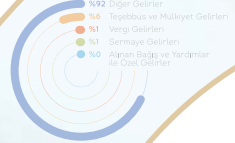
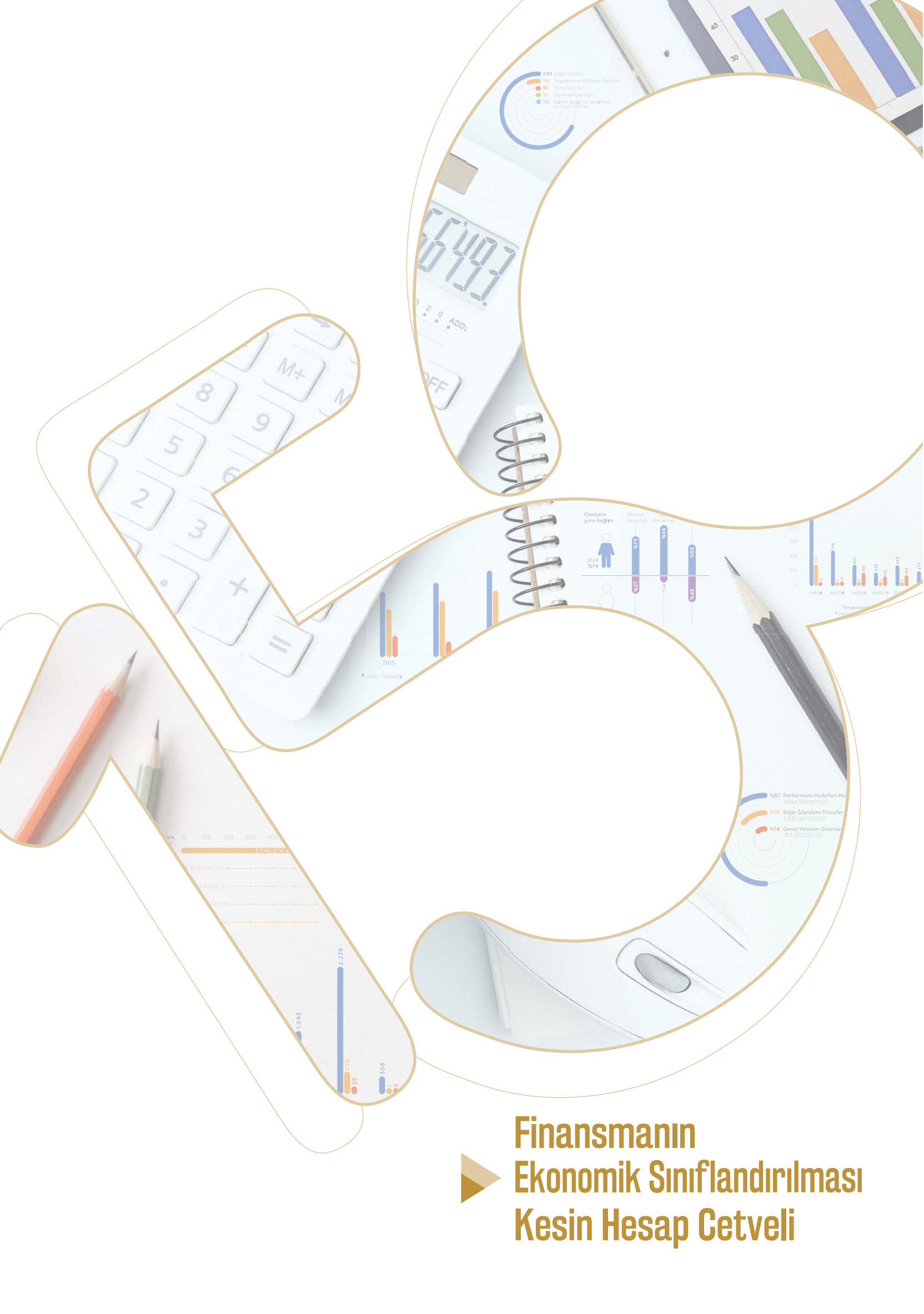

## Finansmanın Ekonomik Sınıflandırılması Kesin Hesap Cetveli

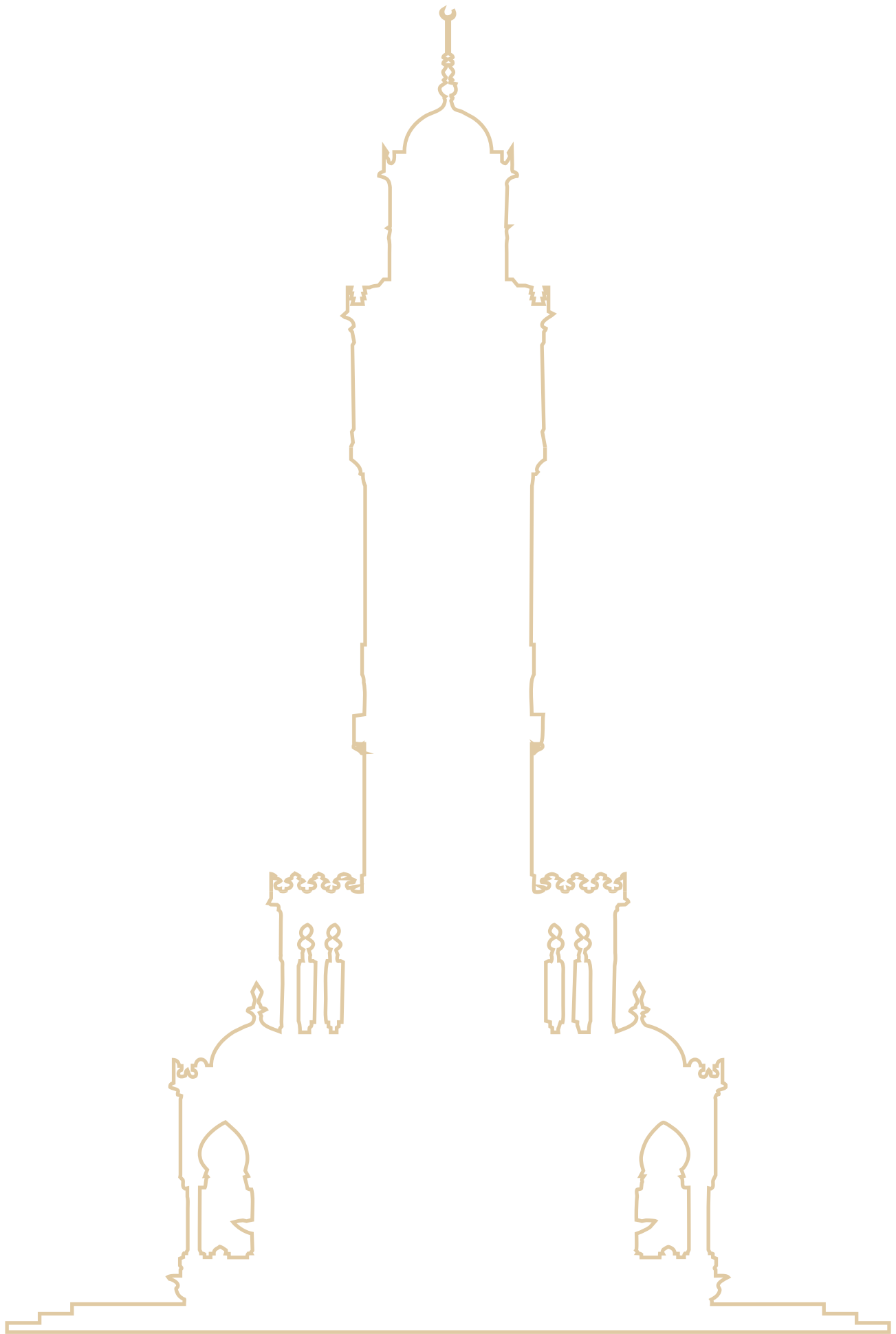

FİNANSMANIN EKONOMİK SINIFLANDIRMASI KESİN HESAP CETVELİ AÇIKLAMASI

Kurumu : İZMİR BÜYÜKŞEHİR BELEDİYESİ

Yılı : 2017

KODU	AÇIKLAMA
01- İÇ BORÇLANMA	<p>Mahalli İdareler Bütçe ve Muhasebe Yönetmeliği Finansmanın Ekonomik Sınıflandırması Cetvelinde belirtilen 18- Mali Kuruluşlardan Sağlanan Finansman ve 19- Diğer Yükümlülükler kalemleri için 2017 mali yılı finansmanın ekonomik sınıflandırmasında 211.000.000,00 TL borçlanma, 88.500.000,00 TL ödeme öngörülerek net 112.500.000,00 TL iç borçlanma tahmin edilmiştir.</p> <p>2017 mali yılında Vakıfbank Türk Anonim Ortaklığı'ndan 100.000.000,00 TL iç borçlanma yapılmıştır. Mali yıl içerisinde Türkiye Vakıflar Bankası Türk Anonim Ortaklığı'na 55.553.278,68 TL, Denizbank Anonim Şirketi'ne 14.000.000,04 TL, İller Bankası Anonim Şirketi'ne 18.392.667,54 TL, Halk Bankası Anonim Şirketi'ne 4.081.632,64 TL, Hazine Müsteşarlığı'na 1.100.091,80 TL mali borç nakit olarak ödenmiştir. 2017 mali yılında toplam 93.127.670,70 TL iç borç ödemesi yapılmıştır. T.C. Merkez Bankası döviz satış kuru üzerinden değerlemesi sonucunda ortaya çıkan 3.327.461,83 TL kur farkı iç mali borçlarımıza eklenmiştir.</p>
02- DIŞ BORÇLANMA	<p>Mahalli İdareler Bütçe ve Muhasebe Yönetmeliği Finansmanın Ekonomik Sınıflandırması Cetvelinde belirtilen 28- Mali Kuruluşlardan Sağlanan Finansman kalemi için 2017 mali yılı bütçesinde 430.000.000,00 TL borçlanma, 144.500.000,00 TL ödeme öngörülerek net 285.500.000,00 TL dış borçlanma tahmin edilmiştir.</p> <p>2017 mali yılı içerisinde Konak Karşıyaka Tramvay Projesi kapsamında Fransız Kalkınma Ajansı (AFD)'nden 122.486.400,00 TL dış borçlanma yapılmıştır. 85 Adet Raylı Sistem Araç Alım Projesi kapsamında Avrupa İmar ve Kalkınma Bankası (EBRD)'nden 65.546.459,53 TL, Uluslararası Finans Kurumu (IFC)'nden 24.428.915,00 TL, Fransız Kalkınma Ajansı (AFD)'nden 21.278.980,00 TL, ING DIBA Bank'dan 46.783.800,00 TL dış borçlanma yapılmıştır. Mali yıl sonunda dış mali borçlarımızın T.C. Merkez Bankası döviz satış kuru üzerinden değerlemesi sonucunda ortaya çıkan 343.681.942,83 TL kur farkı dış mali borçlarımıza eklenmiştir. 2017 mali yılı içerisinde Avrupa Yatırım Bankasına 22.437.122,02 TL, Uluslararası Finans Kurumu ( IFC )'na 21.098.967,88 TL, Avrupa İmar ve Kalkınma Bankası (EBRD)'na 8.512.404,55 TL, Fransız Kalkınma Ajansı (AFD)'na 38.404.925,00 TL, ING DIBA Bank'a 47.286.381,02 TL, olmak üzere toplam 137.739.800,47 TL dış borç ödemesi yapılmıştır.</p>
03-LİKİDİTE AMAÇLI TUTULAN NAKİT, MEVDUAT VE MENKUL KIYMETLERDEKİ DEĞİŞİKLİKLER	<p>Mahalli İdareler Bütçe ve Muhasebe Yönetmeliği Finansmanın Ekonomik Sınıflandırması Cetvelinde belirtilen 32-Bankalar kalemi için 2017 mali yılı finansmanın ekonomik sınıflandırmasında 348.000.000,00 TL banka mevduatı öngörülmüştür. Mali yıl sonunda banka mevcudunun 403.391.052,54 TL olduğu tespit edilmiştir.</p>
04- NET BORÇLANMA	<p>Mahalli İdareler Bütçe ve Muhasebe Yönetmeliği Finansmanın Ekonomik Sınıflandırması Cetvelinde belirtilen 4-Net Borçlanma kalemi için 2017 mali yılı finansmanın ekonomik sınıflandırmasında 408.000.000,00 TL net borçlanma öngörülmüştür. Mali yıl sonunda net borçlanma kaleminin 496.677.333,41 TL olduğu tespit edilmiştir.</p>
05- NET FİNANSMAN	<p>Mahalli İdareler Bütçe ve Muhasebe Yönetmeliği Finansmanın Ekonomik Sınıflandırması Cetvelinde belirtilen 5-Net Finansman kalemi için 2017 mali yılı finansmanın ekonomik sınıflandırmasında 756.000.000,00 TL net finansman öngörülmüştür. Mali yıl sonunda net finansman kaleminin 900.068.385,95 TL olduğu tespit edilmiştir.</p>



2017 MALİ YILI FİNANSMANIN EKONOMİK SINIFLANDIRMASI

KODU	AÇIKLAMA	2017 ÖNGÖRÜLEN	2017 GERÇEKLEŞEN
1	İÇ BORÇLANMA	122.500.000,00	10.210.636,52
8	MALİ KURULUŞLARDAN SAĞLANAN FİNANSMAN	123.400.000,00	8.837.988,98
1	Bankalar	141.400.000,00	26.365.088,64
1	1 Borçlanma	211.000.000,00	100.000.000,00
2	2 Ödeme	-69.600.000,00	-73.634.911,36
2	İller Bankası	-18.000.000,00	-17.527.099,66
1	1 Borçlanma	0,00	10.845,39
2	2 Ödeme	-18.000.000,00	-18.392.667,54
3	3 Kur Farkı	0,00	854.722,49
9	Diğer YÜKÜMLÜLÜKLER	-900.000,00	1.372.647,54
9	Diğer	-900.000,00	1.372.647,54
1	1 Borçlanma	0,00	0,00
2	2 Ödeme	-900.000,00	-1.100.091,80
3	3 Kur Farkı	0,00	2.472.739,34
2	DIŞ BORÇLANMA	285.500.000,00	486.466.696,89
8	MALİ KURULUŞLARDAN SAĞLANAN FİNANSMAN	285.500.000,00	486.466.696,89
1	Bankalar	285.500.000,00	486.466.696,89
1	1 Borçlanma	430.000.000,00	280.524.554,53
2	2 Ödeme	-144.500.000,00	-137.739.800,47
3	3 Kur Farkı	0,00	343.681.942,83
3	LİKİDİTE AMAÇLI TUTULAN NAKİT, MEVDUAT VE MENKUL KIYMETLERDEKİ DEĞİŞİKLİKLER	348.000.000,00	403.391.052,54
2	BANKALAR	348.000.000,00	403.391.052,54
1	Bankalar	348.000.000,00	403.391.052,54
1	1 Türk Lirası Cinsinden Banka Hesapları	348.000.000,00	307.405.902,38
2	2 Döviz Cinsinden Banka Hesapları	0,00	95.985.150,16
4	NET BORÇLANMA	408.000.000,00	496.677.333,41
0	NET BORÇLANMA	408.000.000,00	496.677.333,41
0	Net Borçlanma	408.000.000,00	496.677.333,41
0	Net Borçlanma	408.000.000,00	496.677.333,41
5	NET FİNANSMAN	756.000.000,00	900.068.385,95
0	NET FİNANSMAN	756.000.000,00	900.068.385,95
0	Net Finansman	756.000.000,00	900.068.385,95
0	Net Finansman	756.000.000,00	900.068.385,95

Not: Borçlanma, Önceki Yıdan Nakit Devri (+), Ödemeler (-)

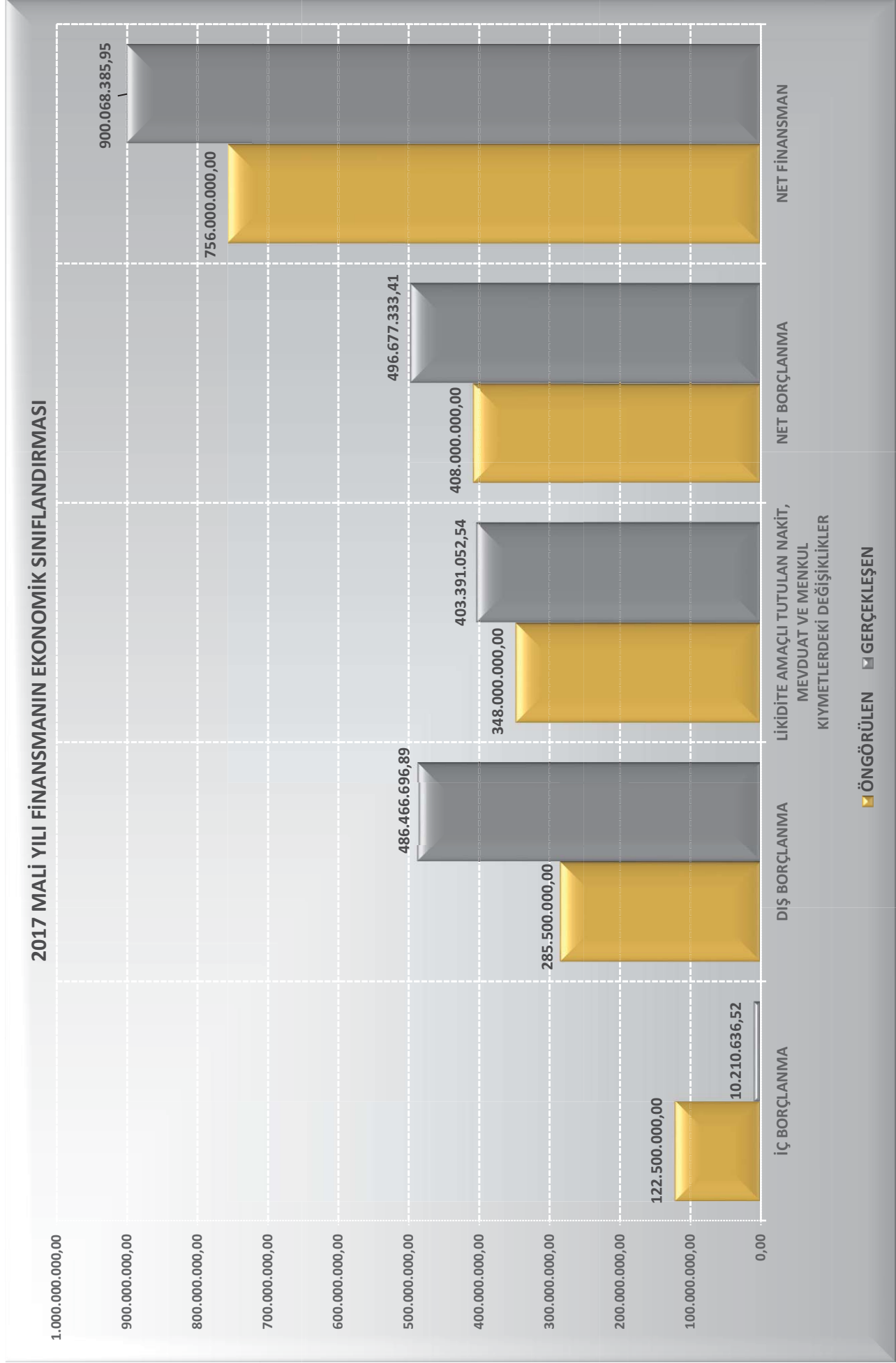

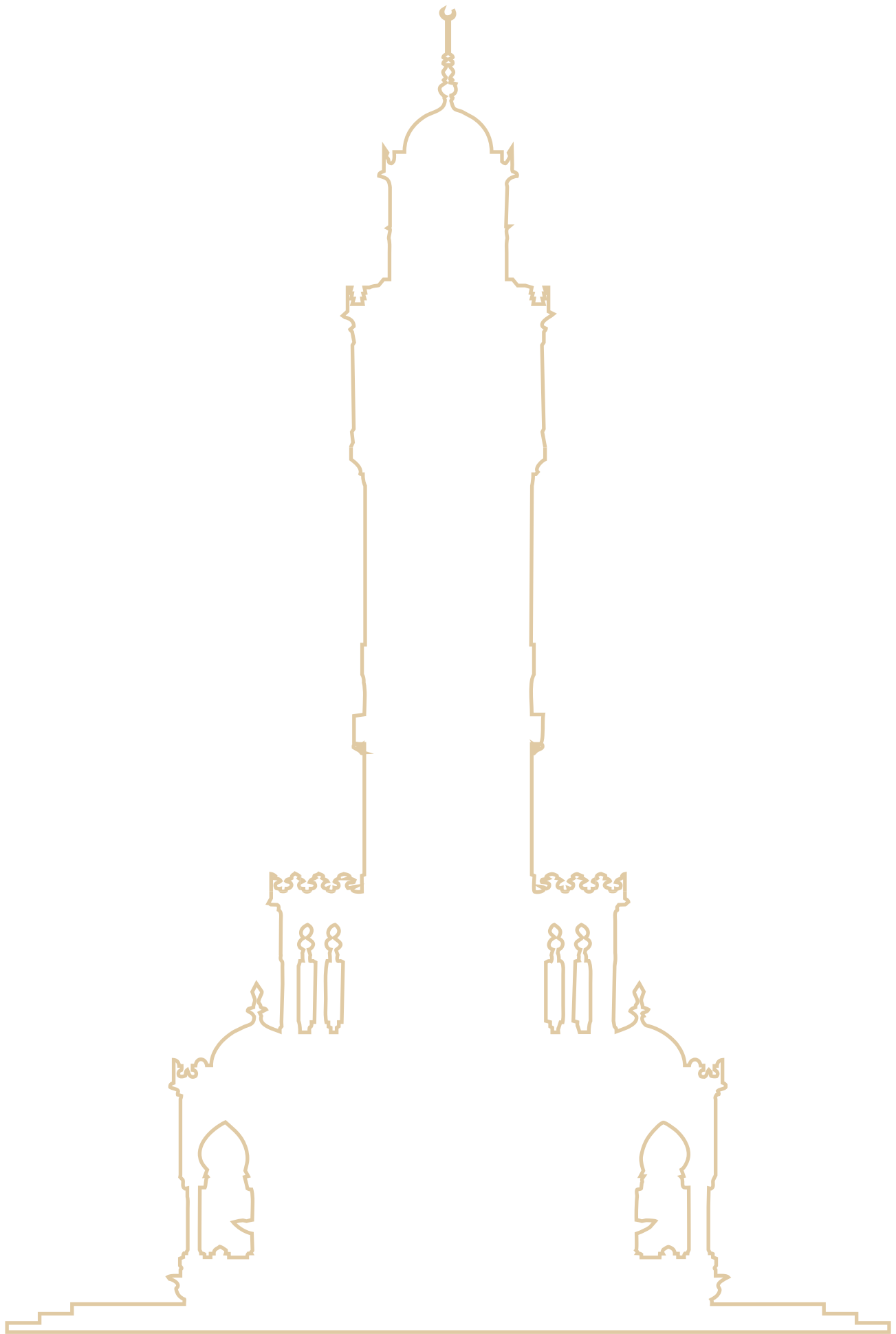

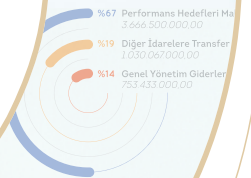
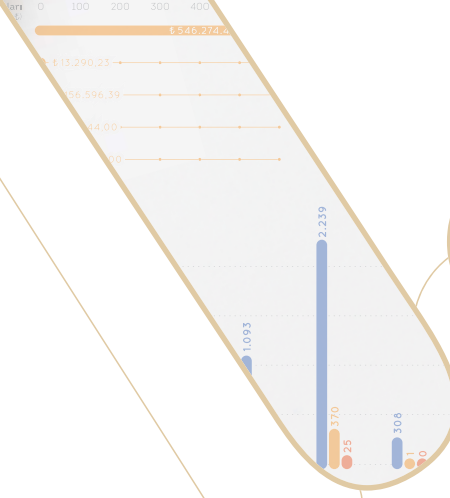
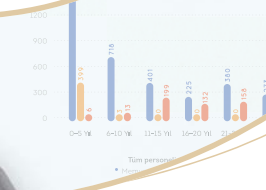
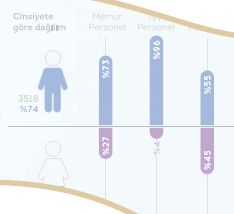
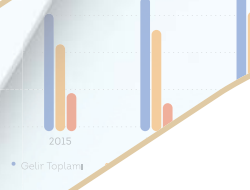
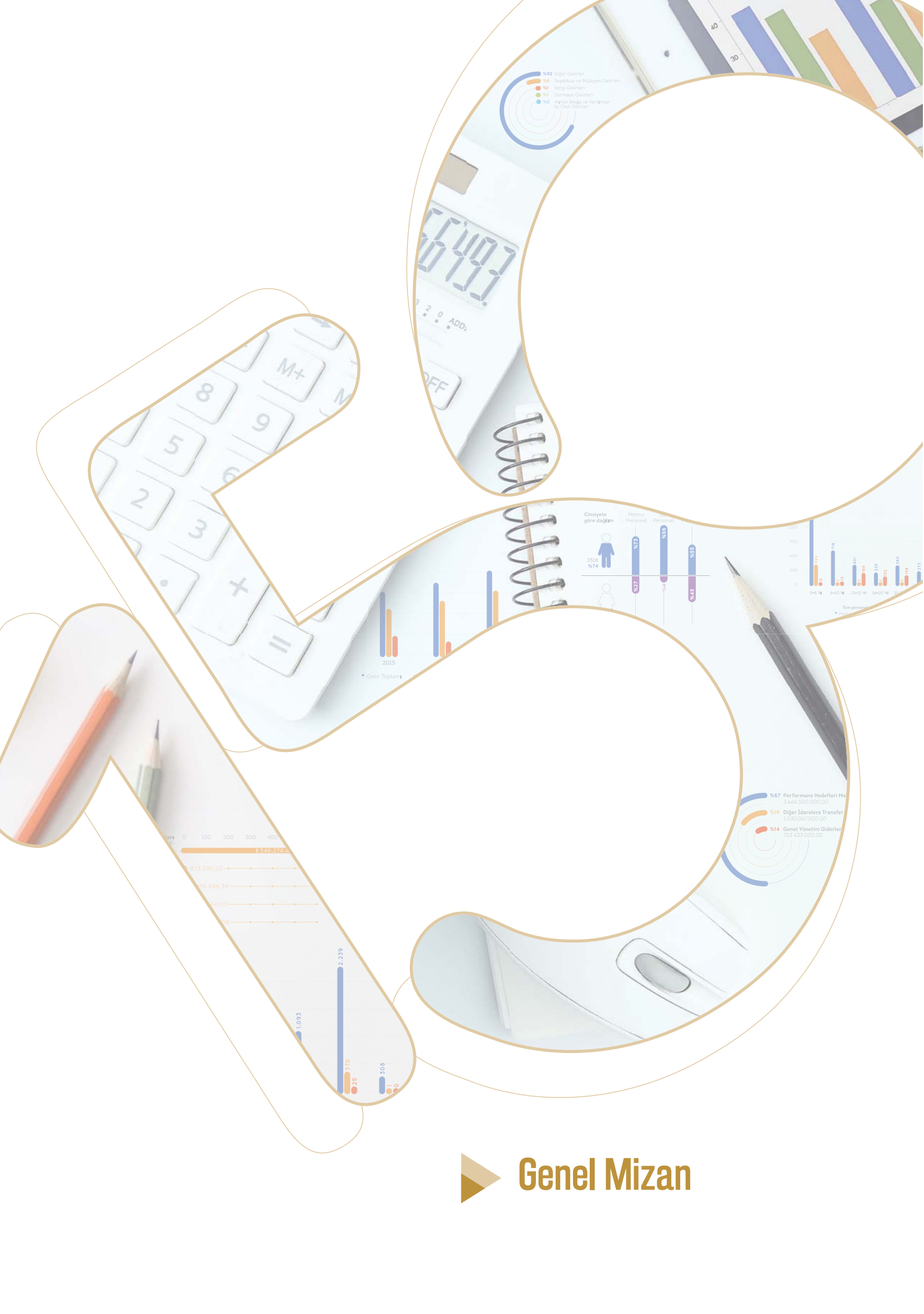

## ► Genel Mizan

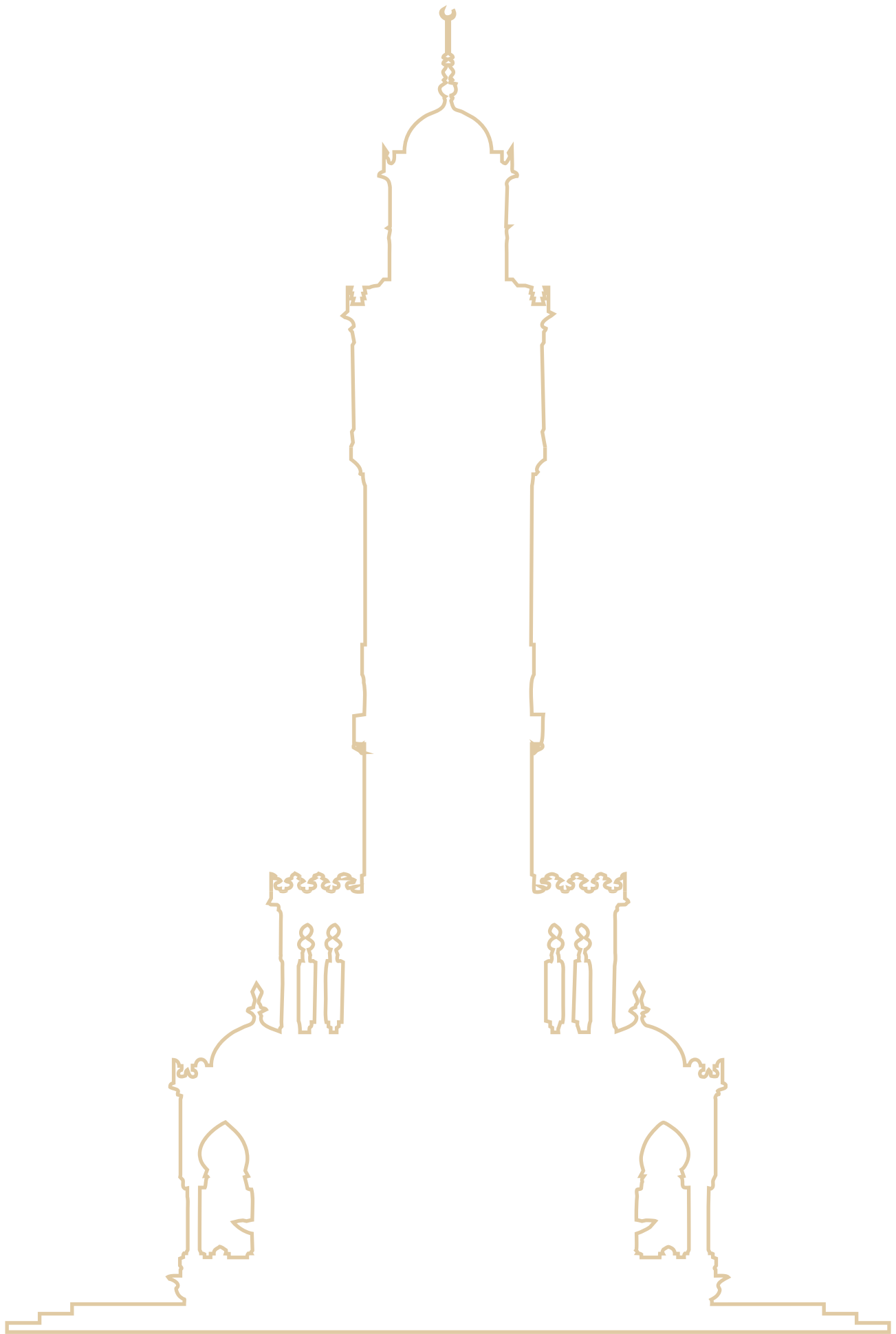



GENEL MİZAN ( ₺ )

Kurumun Adı : İZMİR BÜYÜKŞEHİR BELEDİYESİ  
Yılı : 2017

HESAP KODU	HESAP ADI	BORÇ TUTARI	ALACAK TUTARI	BORÇ KALANI	ALACAK KALANI
100	KASA HESABI	77.814.798,90	77.814.798,90	0,00	0,00
102	BANKA HESABI	47.089.720.648,55	46.782.314.746,17	307.405.902,38	0,00
103	VERİLEN ÇEKLER VE GÖNDERME EMİRLERİ HESABI ( - )	3.716.954.998,36	3.716.955.089,62	0,00	91,26
104	PROJE ÖZEL HESABI	94.161.384.554,59	94.065.399.404,43	95.985.150,16	0,00
105	DÖVİZ HESABI	227.963.222,18	227.963.222,18	0,00	0,00
106	DÖVİZ GÖNDERME EMİRLERİ HESABI ( - )	501.455.130,37	501.455.130,37	0,00	0,00
108	DİĞER HAZIR DEĞERLER HESABI	77.814.798,90	77.814.798,90	0,00	0,00
109	BANKA KREDİ KARTLARINDAN ALACAKLAR HESABI	16.903.790,51	15.967.083,37	936.707,14	0,00
120	GELİRLERDEN ALACAKLAR HESABI	3.427.170.063,58	3.427.170.063,58	0,00	0,00
121	GELİRLERDEN TAKİPLİ ALACAKLAR HESABI	38.010.697,03	9.048.296,68	28.962.400,35	0,00
122	GELİRLERDEN TEÇİLLİ VE TEHİRLİ ALACAKLAR HESABI	826.188,64	642.702,87	183.485,77	0,00
126	GELİRLERDEN TEÇİLLİ VE TEHİRLİ ALACAKLAR HESABI	2.629.709,14	1.125.225,03	1.504.484,11	0,00
127	VERİLEN DEPOZİTO VE TEMİNATLAR HESABI	71.814.811,46	68.289.114,87	3.525.696,59	0,00
140	DİĞER FAALİYET ALACAKLARI HESABI	19.693.060,93	18.370.581,36	1.322.479,57	0,00
150	KİŞİLERDEN ALACAKLAR HESABI	255.160.109,61	216.428.610,92	38.731.498,69	0,00
160	İLK MADDE VE MALZEME HESABI	18.851.715,73	18.851.715,73	0,00	0,00
161	İŞ AVANS VE KREDİLERİ HESABI	648.850,01	648.850,01	0,00	0,00
162	PERSONEL AVANSLARI HESABI	17.819.362,20	8.576.671,28	9.242.690,92	0,00
164	BÜTÇE DIŞI AVANS VE KREDİLER HESABI	46.806.184,08	36.695.881,52	10.110.302,56	0,00
165	MAHSUP DÖNEMİNE AKTARILAN AVANS VE KREDİLER HESABI	14.755.106,82	13.743.864,88	1.011.241,94	0,00
190	DEVREDEN KATMA DEĞER VERGİSİ HESABI	469.899.114,54	441.561.820,12	28.337.294,42	0,00
220	GELİRLERDEN ALACAKLAR HESABI	591.117,94	402.442,17	188.675,77	0,00
222	GELİRLERDEN TEÇİLLİ VE TEHİRLİ ALACAKLAR HESABI	1.960,70	0,00	1.960,70	0,00
226	VERİLEN DEPOZİTO VE TEMİNATLAR HESABI	42.536.128,63	6.972.635,69	35.563.492,94	0,00
227	DİĞER FAALİYET ALACAKLARI HESABI	259.678.639,72	0,00	259.678.639,72	0,00
240	MALİ KURULUŞLARA YATIRILAN SERMAYELER HESABI	2.375.915.436,25	162.084.306,00	2.213.831.130,25	0,00
241	MAL VE HİZMET ÜRETEN KURULUŞLARA YATIRILAN SERMAYELER HESABI	79.481.180,00	79.481.180,00	0,00	0,00
250	ARAZİ VE ARSALAR HESABI	3.860.730.372,96	6.949.080,34	3.853.781.292,62	0,00
251	YERALTI VE YERÜSTÜ DÜZENLERİ HESABI	3.549.651.591,59	8.749.391,73	3.540.902.199,86	0,00
252	BİNALAR HESABI	909.144.925,02	77.491.639,63	831.653.285,39	0,00
253	TESİS, MAKİNE VE CİHAZLAR HESABI	130.964.445,42	10.095.263,03	120.869.182,39	0,00
254	TAŞITLAR HESABI	1.303.322.194,99	87.796.076,84	1.215.526.118,15	0,00
255	DEMİRBAŞLAR HESABI	153.695.564,31	15.072.921,56	138.622.642,75	0,00
257	BİRİKMİŞ AMORTİSMANLAR HESABI ( - )	18.001.535,79	731.626.565,84	0,00	713.625.030,05
258	YAPILMAKTA OLAN YATIRIMLAR HESABI	1.640.342.604,22	280.533.488,26	1.359.809.115,96	0,00
259	YATIRIM AVANSLARI HESABI	256.883.533,35	251.044.612,06	5.838.921,29	0,00
260	HAKLAR HESABI	10.138.593,82	0,00	10.138.593,82	0,00
268	BİRİKMİŞ AMORTİSMANLAR HESABI ( - )	0,00	10.138.593,82	0,00	10.138.593,82
294	ELDEN ÇIKARILACAK STOKLAR VE MADDİ DURAN VARLIKLAR HESABI	3.159.709,27	0,00	3.159.709,27	0,00
299	BİRİKMİŞ AMORTİSMANLAR HESABI ( - )	0,00	1.742.535,24	0,00	1.742.535,24
300	BANKA KREDİLERİ HESABI	92.096.646,66	184.002.330,79	0,00	91.905.684,13
303	KAMU İDARELERİNE MALİ BORÇLAR HESABI	8.224.384,41	9.394.569,14	0,00	1.170.184,73
309	KISA VADELİ DİĞER İÇ MALİ BORÇLAR HESABI	0,00	8.000.000,00	0,00	8.000.000,00
310	CARİ YILDA ÖDENECEK DİŞ MALİ BORÇLAR HESABI	149.346.812,09	327.879.826,02	0,00	178.533.013,93
320	BÜTÇE EMANETLERİ HESABI	2.695.577.514,11	3.202.115.485,49	0,00	506.537.971,38
330	ALINAN DEPOZİTO VE TEMİNATLAR HESABI	21.017.332,92	46.456.396,53	0,00	25.439.063,61
333	EMANETLER HESABI	74.573.813,12	136.839.339,82	0,00	62.265.526,70
360	ÖDENECEK VERGİ VE FONLAR HESABI	105.261.756,11	115.919.586,07	0,00	10.657.829,96
361	ÖDENECEK SOSYAL GÜVENLİK KESİNTİLERİ HESABI	74.472.249,27	77.907.173,42	0,00	3.434.924,15
362	FONLAR VEYA DİĞER KAMU İDARELERİ ADINA YAPILAN TAHSİLAT HESABI	19.932.675,39	21.796.743,40	0,00	1.864.068,01
363	KAMU İDARELERİ PAYLARI HESABI	3.000.050,55	3.306.346,78	0,00	306.296,23
368	VADESİ GEÇMİŞ, ERTELENMİŞ VEYA TAKSİTLENDİRİLMİŞ VERGİ VE DİĞER YÜKÜMLÜLÜKLER HESABI	673,49	673,49	0,00	0,00
372	KIDEM TAZMİNATI KARŞILIĞI HESABI	6.631.430,69	23.873.126,60	0,00	17.241.695,91
380	GELECEK AYLARA AİT GELİRLER HESABI	4.946.448,01	11.017.735,16	0,00	6.071.287,15
381	GİDER TAHAKKUKLARI HESABI	0,00	18.441.712,76	0,00	18.441.712,76
391	HESAPLANAN KATMA DEĞER VERGİSİ HESABI	14.685.162,67	14.685.162,67	0,00	0,00
397	SAYIM FAZLALARI HESABI	926.386,57	3.902.422,60	0,00	2.976.036,03
400	BANKA KREDİLERİ HESABI	92.310.121,61	308.313.387,36	0,00	216.003.265,75
403	KAMU İDARELERİNE MALİ BORÇLAR HESABI	47.271.918,88	58.475.089,07	0,00	11.203.170,19
409	UZUN VADELİ DİĞER İÇ MALİ BORÇLAR HESABI	8.000.000,00	44.804.264,31	0,00	36.804.264,31
410	DİŞ MALİ BORÇLAR HESABI	355.711.248,83	2.028.052.070,67	0,00	1.672.340.821,84
430	ALINAN DEPOZİTO VE TEMİNATLAR HESABI	86.399,30	452.742,82	0,00	366.343,52
472	KIDEM TAZMİNATI KARŞILIĞI HESABI	11.825.119,08	52.196.653,60	0,00	40.371.534,52
480	GELECEK YILLARA AİT GELİRLER HESABI	6.071.287,15	35.164.310,91	0,00	29.093.023,76
500	NET DEĞER HESABI	0,00	6.170.886.962,10	0,00	6.170.886.962,10
570	GEÇMİŞ YILLAR OLUMLU FAALİYET SONUÇLARI HESABI	4.210.680.920,33	7.484.604.775,14	0,00	3.273.923.854,81
590	DÖNEM OLUMLU FAALİYET SONUCU HESABI	600.164.580,94	1.605.644.090,57	0,00	1.005.479.509,63
600	GELİRLER HESABI	4.146.114.403,87	4.146.114.403,87	0,00	0,00
630	GİDERLER HESABI	3.129.593.923,19	3.129.593.923,19	0,00	0,00
690	FAALİYET SONUÇLARI HESABI	4.129.001.632,14	4.129.001.632,14	0,00	0,00
800	BÜTÇE GELİRLERİ HESABI	3.809.059.862,85	3.809.059.862,85	0,00	0,00
805	GELİR YANSITMA HESABI	3.809.059.862,85	3.809.059.862,85	0,00	0,00
810	BÜTÇE GELİRLERİNDEN RET VE İADELER HESABI	22.224.308,02	22.224.308,02	0,00	0,00
830	BÜTÇE GİDERLERİ HESABI	4.619.302.953,75	4.619.302.953,75	0,00	0,00
834	GEÇEN YIL BÜTÇE MAHSUPLARI HESABI	1.189.908,56	1.189.908,56	0,00	0,00
835	GİDER YANSITMA HESABI	4.620.492.862,31	4.620.492.862,31	0,00	0,00
895	BÜTÇE UYGULAMA SONUÇLARI HESABI	8.402.163.249,54	8.402.163.249,54	0,00	0,00
900	GÖNDERİLECEK BÜTÇE ÖDENEKLERİ HESABI	6.273.019.535,31	6.273.019.535,31	0,00	0,00
901	BÜTÇE ÖDENEKLERİ HESABI	7.926.638.519,91	7.926.638.519,91	0,00	0,00
905	ÖDENEKLİ GİDERLER HESABI	4.619.302.953,75	4.619.302.953,75	0,00	0,00
906	MAHSUP DÖNEMİNE AKTARILAN KULLANILACAK ÖDENEKLER HESABI	14.755.106,82	13.743.864,88	1.011.241,94	0,00
907	MAHSUP DÖNEMİNE AKTARILAN ÖDENEKLER HESABI	13.743.864,88	14.755.106,82	0,00	1.011.241,94
910	TEMİNAT MEKTUPLARI HESABI	1.578.659.585,94	954.080.687,58	624.578.898,36	0,00
911	TEMİNAT MEKTUPLARI EMANETLERİ HESABI	954.080.687,58	1.578.659.585,94	0,00	624.578.898,36
912	KİŞİLERE AİT MENKUL KIYMETLER HESABI	538,31	0,00	538,31	0,00
913	KİŞİLERE AİT MENKUL KIYMET EMANETLERİ HESABI	0,00	538,31	0,00	538,31
914	VERİLEN TEMİNAT MEKTUPLARI HESABI	56.540.437,63	0,00	56.540.437,63	0,00
915	VERİLEN TEMİNAT MEKTUPLARI KARŞILIĞI HESABI	0,00	56.540.437,63	0,00	56.540.437,63
920	GİDER TAAHHÜTLERİ HESABI	4.909.151.473,26	2.926.684.762,01	1.982.466.711,25	0,00
921	GİDER TAAHHÜTLERİ KARŞILIĞI HESABI	2.926.684.762,01	4.909.151.473,26	0,00	1.982.466.711,25
990	KIRAYA VERİLEN DURAN VARLIKLAR	770.321.534,12	108.385.067,52	661.936.466,60	0,00
999	DİĞER NAZIM HESAPLAR KARŞILIĞI HESABI	108.385.067,52	770.321.534,12	0,00	661.936.466,60
	<b>GENEL TOPLAM</b>	<b>240.290.638.416,41</b>	<b>240.290.638.416,41</b>	<b>17.443.358.589,57</b>	<b>17.443.358.589,57</b>

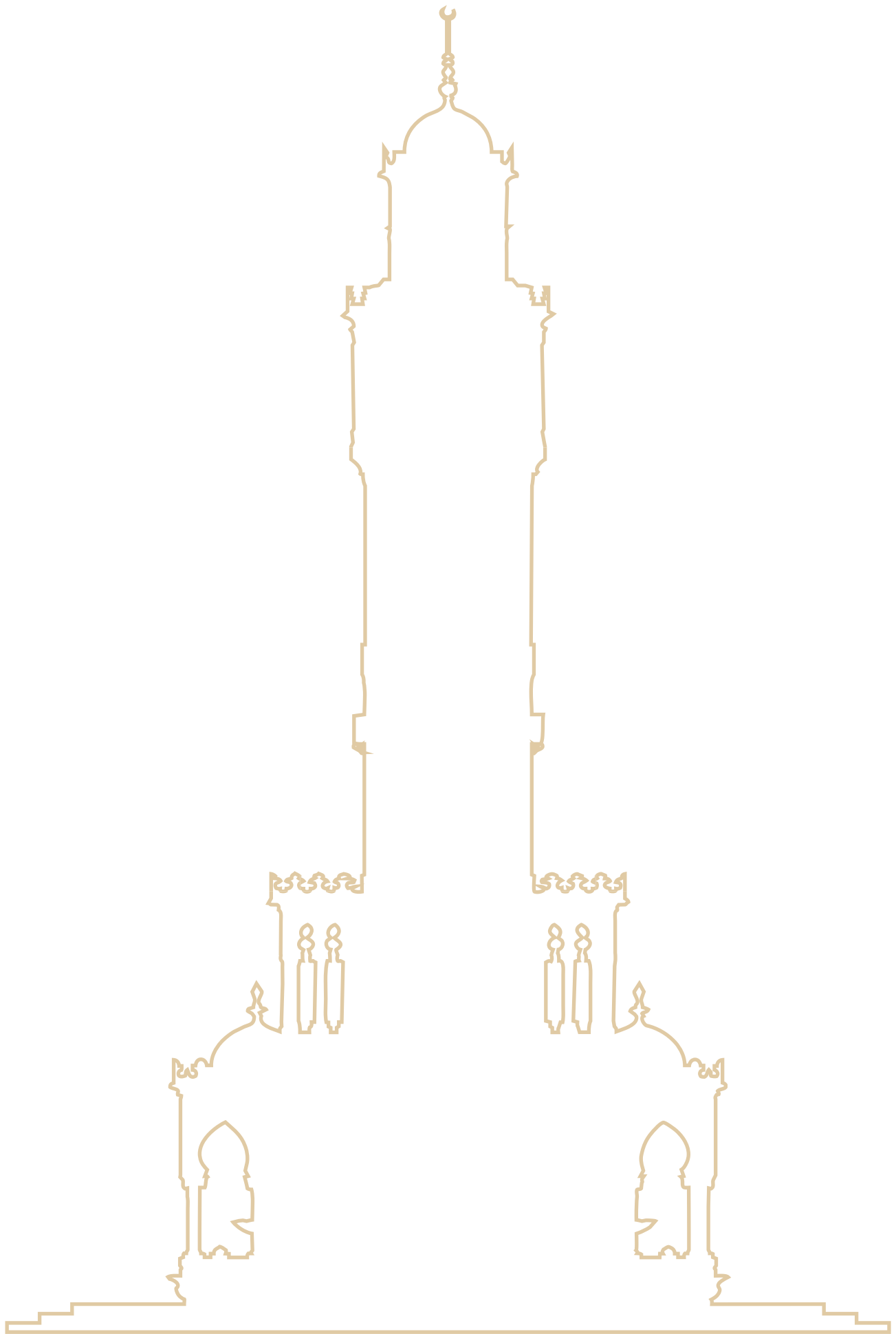

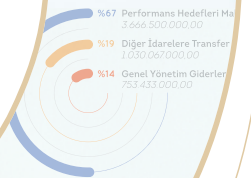
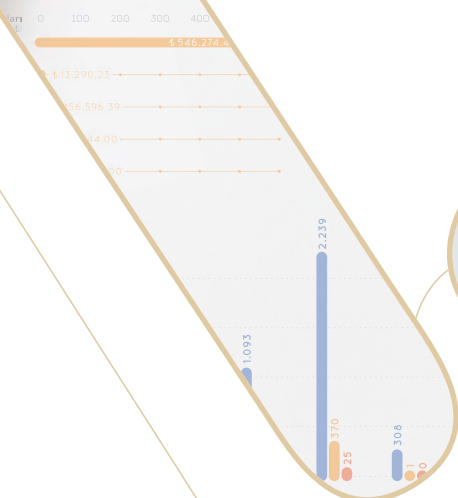
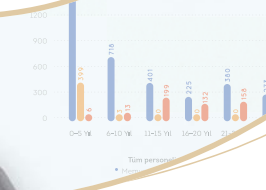
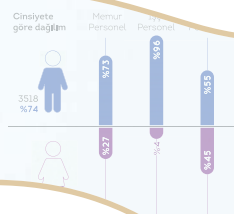
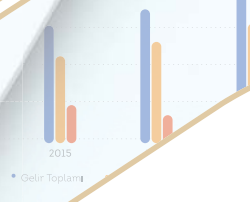
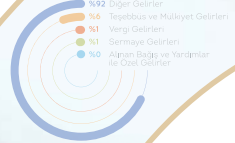
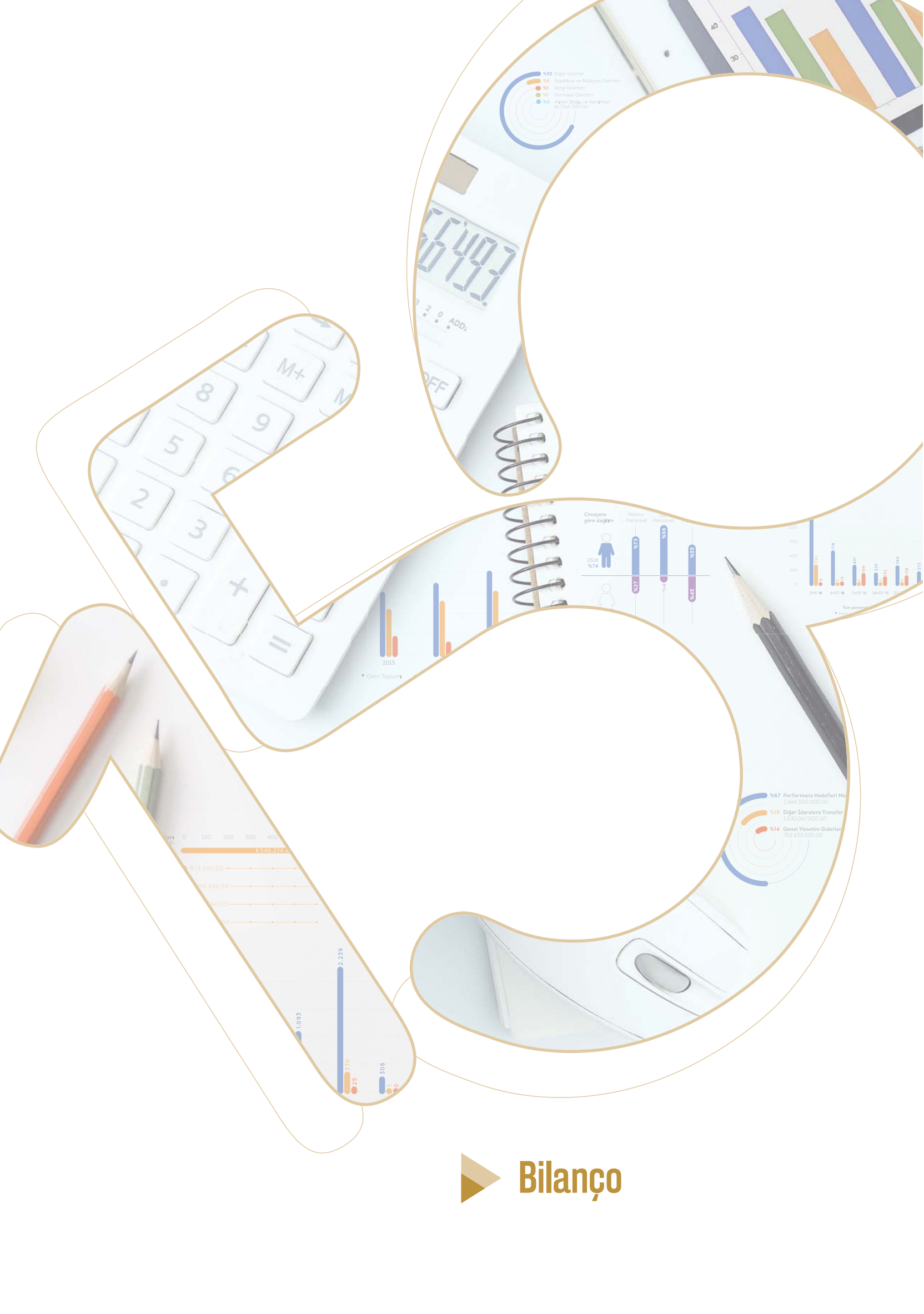

## Bilanço

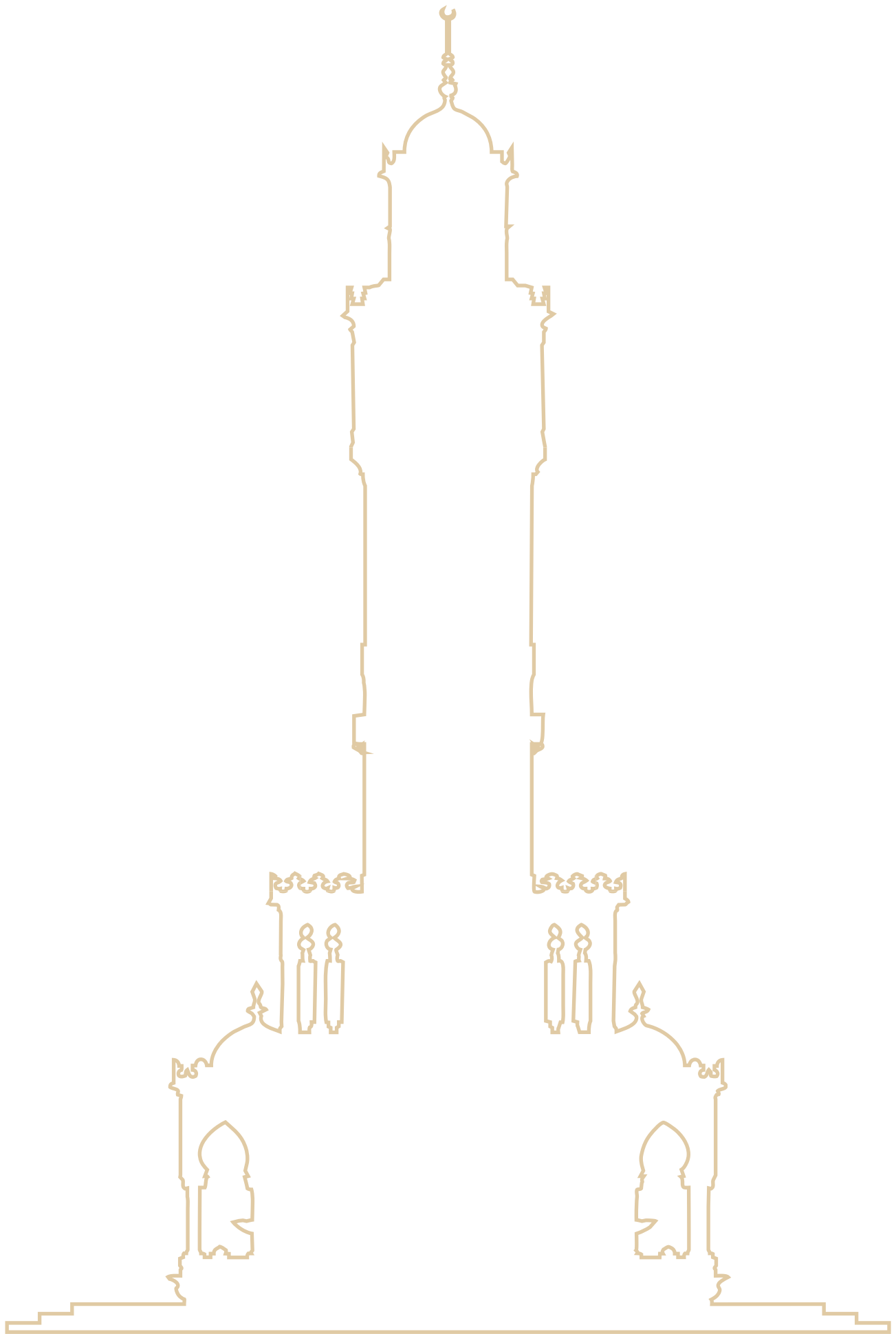

2017 MALİ YILI KAPANIŞ BİLANÇOSU ( ₺ )

AKTİF	2015 Yılı	2016 Yılı	2017 Yılı	PASİF	2015 Yılı	2016 Yılı	2017 Yılı
1 Dönen Varlıklar	501.696.113,09	596.944.305,12	527.259.243,34	3 Kısa Vadeli Yabancı Kaynaklar	342.087.905,44	532.416.497,79	934.845.294,68
10 Hazır Değerler	372.807.795,01	441.546.802,91	404.327.668,42	30 Kısa Vadeli İç Mali Borçlar	111.030.793,24	99.848.723,79	101.075.868,86
100 Kasa Hesabı				300 Banka Kredileri Hesabı	103.213.179,31	91.898.244,07	91.905.684,13
101 Alınan Çekler Hesabı				303 Kamu İdarelerine Mali Borçlar Hesabı	7.817.613,93	7.950.479,72	1.170.184,73
102 Banka Hesabı	218.885.826,81	228.335.808,23	307.405.902,38	304 Cari Yılda Ödenecek Tahviller Hesabı			
103 Verilen Çekler Ve Gönderme Emirleri Hesabı ( - )		-15.482,70	-91,26	309 Cari Yılda Ödenecek Diğer İç Mali Borçlar Hesabı			
104 Proje Özel Hesabı	119.899.501,35	212.604.526,24	95.985.150,16	310 Cari Yılda Ödenecek Dış Mali Borçlar Hesabı			
105 Döviz Hesabı	33.436.457,86			32 Faaliyet Borçları			
106 Döviz Gönderme Emirleri Hesabı ( - )				320 Bütçe Emanetleri Hesabı	133.385.563,16	240.740.154,26	506.537.971,38
108 Diğer Hazır Değerler Hesabı				320 Bütçe Emanetleri Diğer Borçlar Hesabı			
109 Banka Kredi Kartlarından Alacaklar Hesabı	586.008,99	621.951,14	936.707,14	322 Bütçeleştirilecek Borçlar Hesabı			
11 Menkul Kıymet Ve Varlıklar				33 Emanet Yabancı Kaynaklar	29.016.141,61	46.682.865,70	87.704.590,31
117 Menkul Varlıklar Hesabı				330 Alınan Depozito Ve Terminatlar Hesabı	8.617.243,03	20.627.775,32	25.439.063,61
118 Diğer Menkul Kıymet Ve Varlıklar Hesabı				333 Emanetler Hesabı	20.398.898,58	26.055.090,38	62.265.526,70
12 Faaliyet Alacakları	27.161.864,49	29.651.358,70	34.176.066,82	34 Alınan Avanslar			
120 Gelirlerden Alacaklar Hesabı	2.792.556,56	3.095.095,17	0,00	340 Alınan Sipariş Avansları Hesabı			
121 Gelirlerden Takipçi Alacaklar Hesabı	20.491.186,48	21.388.644,91	28.962.400,35	349 Alınan Diğer Avanslar Hesabı			
122 Gelirlerden Tecilli Ve Tehirli Alacaklar Hesabı	0,00	340.597,21	183.485,77	36 Ödenecek Diğer Yükümlülükler	12.232.203,11	15.116.452,38	16.263.118,35
126 Verilen Depozito Ve Terminatlar Hesabı	1.000.440,69	1.894.433,91	1.504.484,11	360 Ödenecek Vergi Ve Fonlar Hesabı	7.846.802,29	10.015.358,83	10.657.829,96
127 Diğer Faaliyet Alacakları Hesabı	2.877.680,76	2.932.587,50	3.525.696,59	361 Ödenecek Sosyal Güvenlik Kesintileri Hesabı	3.202.698,93	3.325.372,33	3.434.924,15
13 Kurum Alacakları				362 Fonlar Veya Diğer Kamu İdareleri Adına Yapılan Tahsilat Hesabı	1.182.701,89	1.729.933,13	1.864.068,01
132 Kurumca Verilen Borçlardan Alacaklar Hesabı				363 Kamu İdareleri Payları Hesabı	0,00	45.788,09	306.296,23
137 Takipteki Kurum Alacakları Hesabı				363 Vadesi Geçmiş, Ertelemiş Veya Taksitlendirilmiş Vergi Ve Diğer Yüküml.-Hes.			
14 Diğer Alacaklar	2.825.200,59	5.698.297,07	1.322.479,57	37 Borç Ve Gider Karşılıkları	12.750.248,41	12.048.007,52	17.241.695,91
140 Kişilerden Alacaklar Hesabı	2.825.200,59	5.698.297,07	1.322.479,57	372 Kıdem Tazminatı Karşılığı Hesabı	12.750.248,41	12.048.007,52	17.241.695,91
15 Stoklar	21.231.775,41	29.156.102,20	38.731.498,69	379 Diğer Borç Ve Gider Karşılıkları Hesabı			
150 İlk Madde Ve Malzeme Hesabı	21.231.775,41	29.156.102,20	38.731.498,69	38 Gelecek Aylara Ait Gelirler Ve Gider Tahakkukları	4.553.690,70	4.553.690,76	24.512.999,91
153 Ticari Mallar Hesabı				380 Gelecek Aylara Ait Gelirler Hesabı	4.553.690,70	4.553.690,76	6.071.287,15
157 Diğer Stoklar Hesabı				381 Gider Tahakkukları Hesabı			18.441.712,76
16 Ön Ödemeler	17.094.634,06	48.363.555,16	20.364.235,42	39 Diğer Kısa Vadeli Yabancı Kaynaklar Hesabı	0,00	926.386,57	2.976.036,03
160 İş Avansı Ve Kredileri Hesabı				391 Hesaplanan Katma Değer Vergisi Hesabı			
161 Personel Avansları Hesabı				397 Sayım Fazlaları Hesabı	0,00	926.386,57	2.976.036,03
162 Bütçe Dışı Avans Ve Krediler Hesabı	7.690.736,86	8.576.671,28	9.242.690,92	399 Diğer Çeşitli Kısa Vadeli Yabancı Kaynaklar Hesabı			
164 Akreditifler Hesabı	0,00	26.043.019,00	10.110.302,56	4 Uzun Vadeli Yabancı Kaynaklar	1.033.203.573,94	1.589.819.719,50	2.006.182.423,89
165 Mahsup Dönemine Aktarılan Avans Ve Krediler Hesabı				40 Uzun Vadeli İç Mali Borçlar	185.987.845,51	262.048.506,66	264.010.700,25
166 Proje Özel Hesabından Verilen Avans Ve Akreditifler Hesabı	9.403.897,20	13.743.864,88	1.011.241,94	400 Banka Kredileri Hesabı	125.323.835,62	207.172.716,83	216.003.265,75
167 Doğrudan Dış Proje Kredi Kullanımları Avansı Ve Akreditifleri Hesabı				403 Kamu İdarelerine Mali Borçlar Hesabı	60.664.009,89	54.875.789,83	11.203.170,19
18 Gelecek Aylara Ait Giderler				404 Tahviller Hesabı			
180 Gelecek Aylara Ait Giderler Hesabı				409 Uzun Vadeli Diğer İç Mali Borçlar Hesabı			36.804.264,31
19 Diğer Dönen Varlıklar	60.574.843,53	42.528.189,08	28.337.294,42	41 Uzun Vadeli Dış Mali Borçlar	773.296.049,22	1.251.906.922,07	1.672.340.821,84
190 Devreden Katma Değer Vergisi Hesabı	60.574.843,53	42.528.189,08	28.337.294,42	410 Dış Mali Borçlar Hesabı	773.296.049,22	1.251.906.922,07	1.672.340.821,84
191 İndirilecek Katma Değer Vergisi Hesabı				43 Diğer Borçlar	64.238,42	134.607,03	366.343,52
197 Sayım Noksanları Hesabı				430 Alınan Depozito Ve Terminatlar Hesabı	64.238,42	134.607,03	366.343,52
2 Dönen Varlıklar	9.715.010.012,30	10.968.941.309,78	12.864.058.801,77	438 Kamuya Olan Ertelemiş Veya Taksitlendirilmiş Borçlar Hesabı			
21 Menkul Kıymet Ve Varlıklar				44 Alınan Avanslar			
217 Menkul Varlıklar Hesabı				440 Alınan Sipariş Avansları Hesabı			



2017 MALİ YILI KAPANIŞ BİLANÇOSU ( ₺ )

AKTİF	2015 Yılı	2016 Yılı	2017 Yılı	PASİF	2015 Yılı	2016 Yılı	2017 Yılı
218 Diğer Menkul Kıymet Ve Varlıklar Hesabı	28.170.951,08	29.562.024,55	35.754.129,41	449 Alınan Diğer Avanslar Hesabı	35.655.035,51	40.596.739,52	40.371.534,52
22 Faaliyet Alacakları				47 Borç Ve Gider Karşılıkları	35.655.035,51	40.596.739,52	40.371.534,52
220 Gelirlerden Alacaklar Hesabı	1.089,02	0,00	0,00	472 Kıdem Tazminatı Karşılığı Hesabı			
222 Gelirlerden Tecilli Ve Tehirli Alacaklar Hesabı	0,00	430.865,68	188.675,77	479 Diğer Borç Ve Gider Karşılıkları Hesabı	38.200.405,28	35.132.944,22	29.093.023,76
226 Verilen Depozito Ve Tazminatlar Hesabı	0,00	0,00	1.960,70	48 Gelecek Yıllara Ait Gelirler Ve Gider Tahakkukları	38.200.405,28	35.132.944,22	29.093.023,76
227 Diğer Faaliyet Alacakları Hesabı	28.169.862,06	29.131.158,87	35.563.492,94	480 Gelecek Yıllara Ait Gelirler Hesabı			
23 Kurum Alacakları				481 Gider Tahakkukları Hesabı			
232 Kurumca Verilen Borçlardan Alacaklar Hesabı				49 Diğer Uzun Vadeli Yabancı Kaynaklar			
24 Mali Duran Varlıklar	2.174.599.066,36	2.190.993.583,30	2.473.509.769,97	499 Diğer Uzun Vadeli Yabancı Kaynaklar Hesabı	8.841.414.646,01	9.443.649.397,61	10.450.290.326,54
240 Mali Kuruluşlara Yatırılan Sermayeler Hesabı	154.598.496,80	202.486.870,24	259.678.639,72	5 Öz Kaynaklar	4.433.529.979,00	5.232.968.477,28	6.170.886.962,10
241 Mali Ve Hizmet Üreten Kuruluşlara Yatırılan Sermayeler Hesabı	2.020.000.569,56	1.988.506.713,06	2.213.831.130,25	50 Net Değer	4.433.529.979,00	5.232.968.477,28	6.170.886.962,10
25 Maddi Duran Varlıklar	7.512.118.385,67	8.748.385.701,93	10.353.377.728,36	500 Net Değer Hesabı			
250 Arazi Ve Ansalar Hesabı	3.483.057.536,27	3.712.728.750,62	3.853.781.292,62	522 Yeniden Değerleme Farkları			
251 Yeraltı Ve Yerüstü Düzenleri Hesabı	2.466.700.312,41	2.999.593.453,04	3.540.902.199,86	522 Yeniden Değerleme Farkları Hesabı			
252 Binalar Hesabı	459.475.828,54	780.059.949,95	831.653.285,39	57 Geçmiş Yıllar Olumsuz Faaliyet Sonuçları	3.593.901.831,09	3.610.516.339,39	3.273.923.854,81
253 Tesis, Makine Ve Cihazlar Hesabı	66.836.259,28	92.836.971,91	120.869.182,39	570 Geçmiş Yıllar Olumlu Faaliyet Sonuçları Hesabı	3.593.901.831,09	3.610.516.339,39	3.273.923.854,81
254 Taşıtlar Hesabı	538.586.054,06	902.401.927,54	1.215.526.118,15	58 Geçmiş Yıllar Olumsuz Faaliyet Sonuçları			
255 Demirbaşlar Hesabı	81.935.392,26	109.380.056,65	138.622.642,75	580 Geçmiş Yıllar Olumsuz Faaliyet Sonuçları Hesabı (- )			
256 Diğer Maddi Duran Varlıklar Hesabı				59 Dönem Faaliyet Sonuçları	813.982.835,92	600.164.580,94	1.005.479.509,63
257 Birlikmiş Amortismanlar Hesabı (- )	-361.241.765,11	-523.458.215,25	-713.625.030,05	590 Dönem Olumlu Faaliyet Sonucu Hesabı	813.982.835,92	600.164.580,94	1.005.479.509,63
258 Yapılmakta Olan Yatırımlar Hesabı	699.241.439,10	545.811.807,12	1.359.809.115,96	591 Dönem Olumsuz Faaliyet Sonucu Hesabı (- )			
259 Yatırım Avansları Hesabı	77.527.328,86	129.031.000,35	5.838.921,29				
26 Maddi Olmayan Duran Varlıklar	121.609,19	0,00	0,00				
260 Haklar Hesabı	2.838.829,20	7.273.318,44	10.138.593,82				
264 Özel Maliyetler Hesabı	0,00	0,00	0,00				
268 Birlikmiş Amortismanlar Hesabı (- )	-2.717.220,01	-7.273.318,44	-10.138.593,82				
28 Gelecek Yıllara Ait Giderler							
280 Gelecek Yıllara Ait Giderler Hesabı							
29 Diğer Duran Varlıklar		1.417.474,03					
294 Elden Çıkarılacak Stoklar Ve Maddi Duran Varlıklar Hesabı							
297 Diğer Çeşitli Duran Varlıklar Hesabı		3.159.709,27					
299 Birlikmiş Amortismanlar Hesabı (- )			-1.742.535,24				
<b>Aktif Toplam</b>	<b>10.216.706.125,39</b>	<b>11.565.885.614,90</b>	<b>13.391.318.045,11</b>	<b>Pasif Toplam</b>	<b>10.216.706.125,39</b>	<b>11.565.885.614,90</b>	<b>13.391.318.045,11</b>
9 Nazım Hesaplar	2.763.927.408,16	4.259.608.569,88	3.326.534.294,09	9 Nazım Hesaplar	2.763.927.408,16	4.259.608.569,88	3.326.534.294,09
90 Ödenek Hesapları	9.403.897,20	13.743.864,88	1.011.241,94	90 Ödenek Hesapları	9.403.897,20	13.743.864,88	1.011.241,94
906 Mahsup Dönemine Aktarılan Kullanılacak Ödenekler Hesabı	9.403.897,20	13.743.864,88	1.011.241,94	907 Mahsup Dönemine Aktarılan Ödenekler Hesabı	9.403.897,20	13.743.864,88	1.011.241,94
91 Nakit Dışı Teminat Ve Kişilere Ait Menkul Kıymet Hesapları	532.773.920,07	914.642.585,46	681.119.874,30	911 Teminat Mektupları Emanetleri Hesabı	532.773.920,07	914.642.585,46	681.119.874,30
910 Teminat Mektupları Hesabı	532.773.920,07	914.642.585,46	681.119.874,30	911 Teminat Mektupları Emanetleri Hesabı	532.773.920,07	914.642.585,46	681.119.874,30
912 Kişilere Ait Menkul Kıymetler Hesabı	538,31	538,31	538,31	915 Verilen Teminat Mektupları Karşılığı Hesabı	538,31	538,31	538,31
914 Verilen Teminat Mektupları Hesabı				915 Verilen Teminat Mektupları Karşılığı Hesabı			
92 Taahhüt Hesapları	1.831.113.396,72	2.910.308.493,12	1.982.466.711,25	92 Taahhüt Hesapları	1.831.113.396,72	2.910.308.493,12	1.982.466.711,25
920 Gider Taahhütleri Hesabı	1.831.113.396,72	2.910.308.493,12	1.982.466.711,25	921 Gider Taahhütleri Karşılığı Hesabı	1.831.113.396,72	2.910.308.493,12	1.982.466.711,25
99 Diğer Nazım Hesaplar	390.636.194,17	420.913.626,42	661.936.466,60	99 Diğer Nazım Hesaplar	390.636.194,17	420.913.626,42	661.936.466,60
990 Kiraya Verilen Duran Varlıklar	390.636.194,17	420.913.626,42	661.936.466,60	999 Diğer Nazım Hesaplar Karşılığı Hesabı	390.636.194,17	420.913.626,42	661.936.466,60
<b>Genel Toplam</b>	<b>12.980.633.533,55</b>	<b>15.825.494.184,78</b>	<b>16.717.852.339,20</b>	<b>Genel Toplam</b>	<b>12.980.633.533,55</b>	<b>15.825.494.184,78</b>	<b>16.717.852.339,20</b>

2017 MALİ YILI KAPANIŞ BİLANÇOSU AKTİF DAĞILIMI

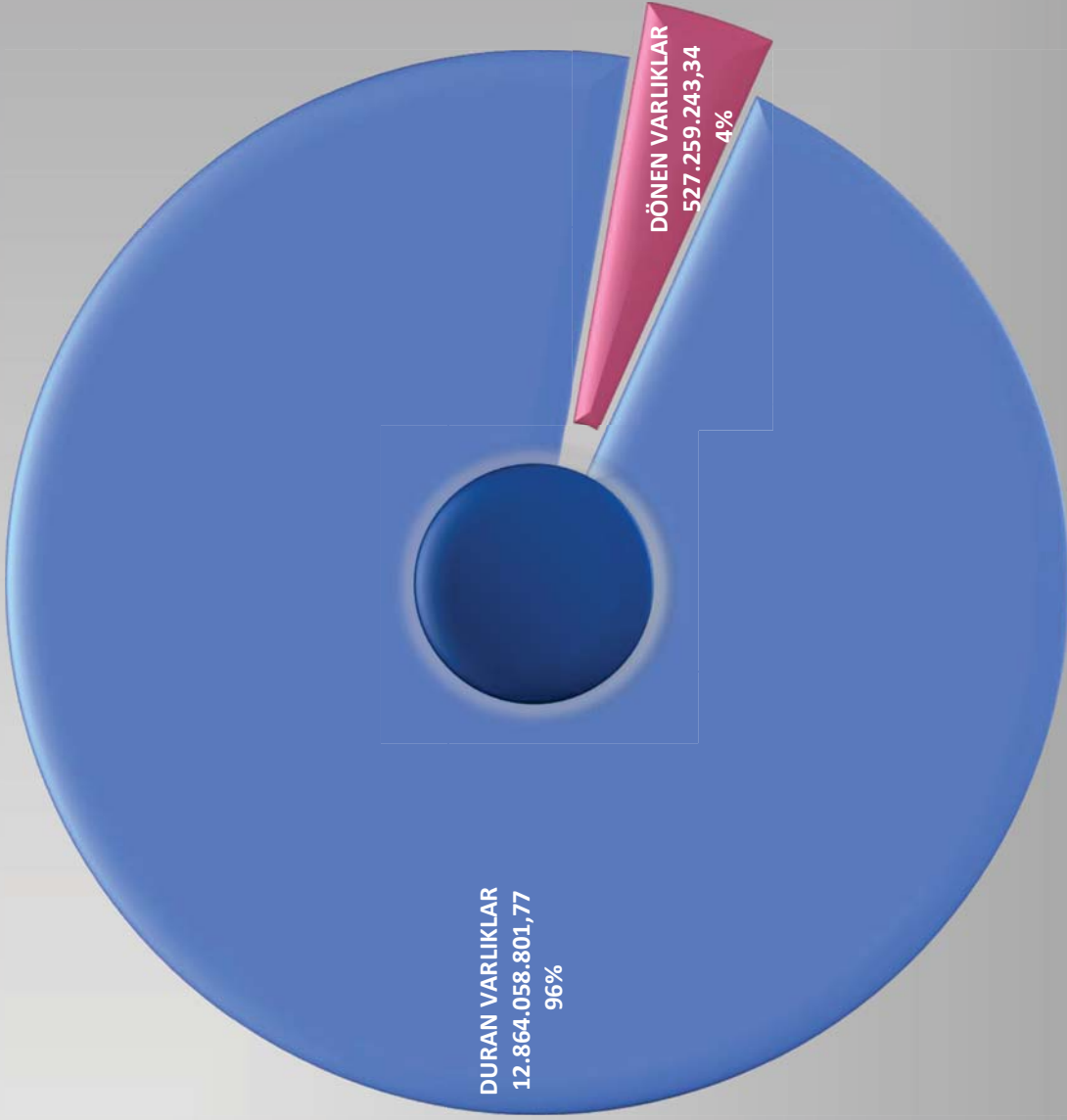

## 2017 MALİ YILI KAPANIŞ BİLANÇOSU DÖNEN VARLIKLAR DAĞILIMI

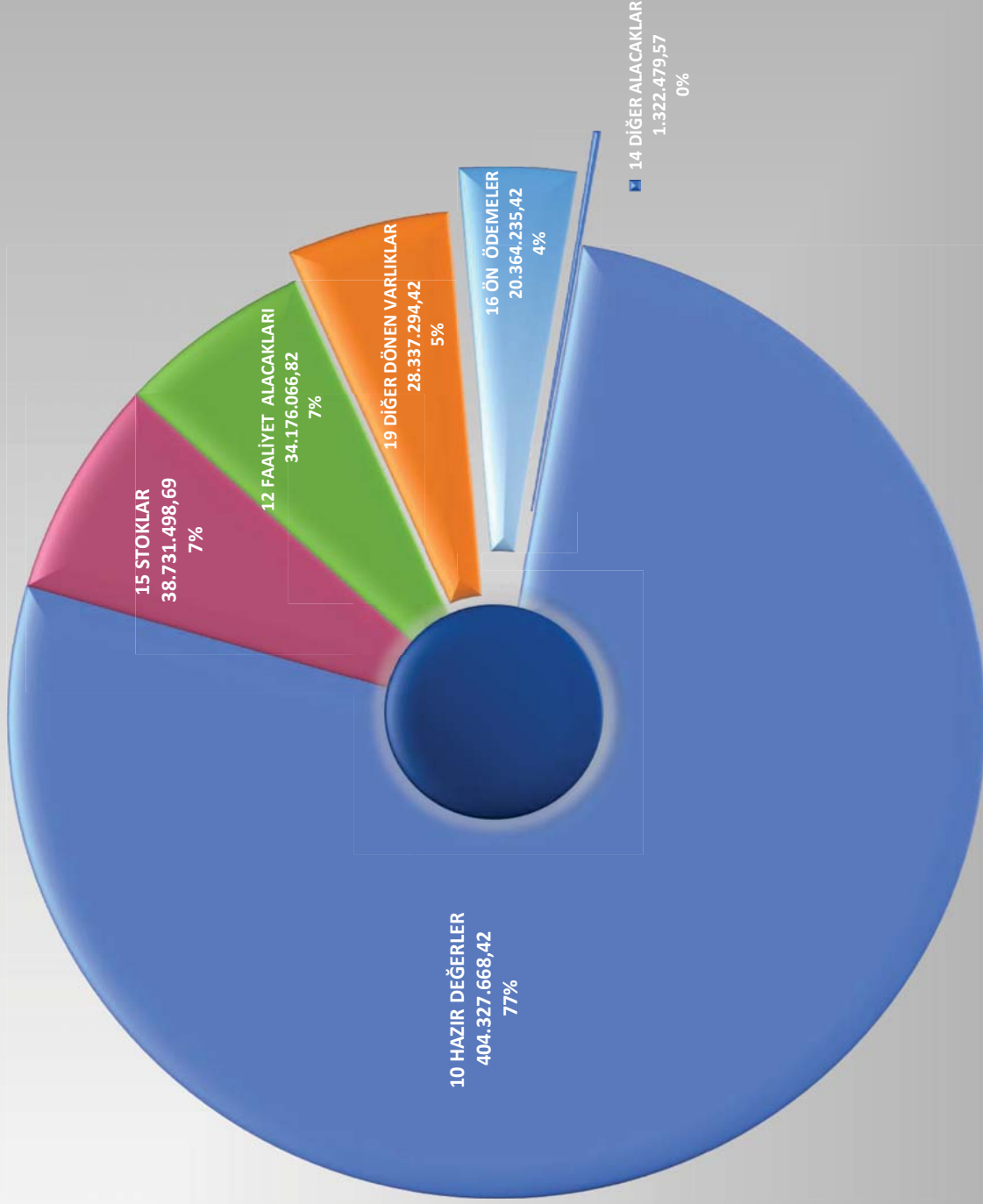

2017 MALİ YILI KAPANIŞ BİLANÇOSU MADDİ DURAN VARLIKLAR DAĞILIMI

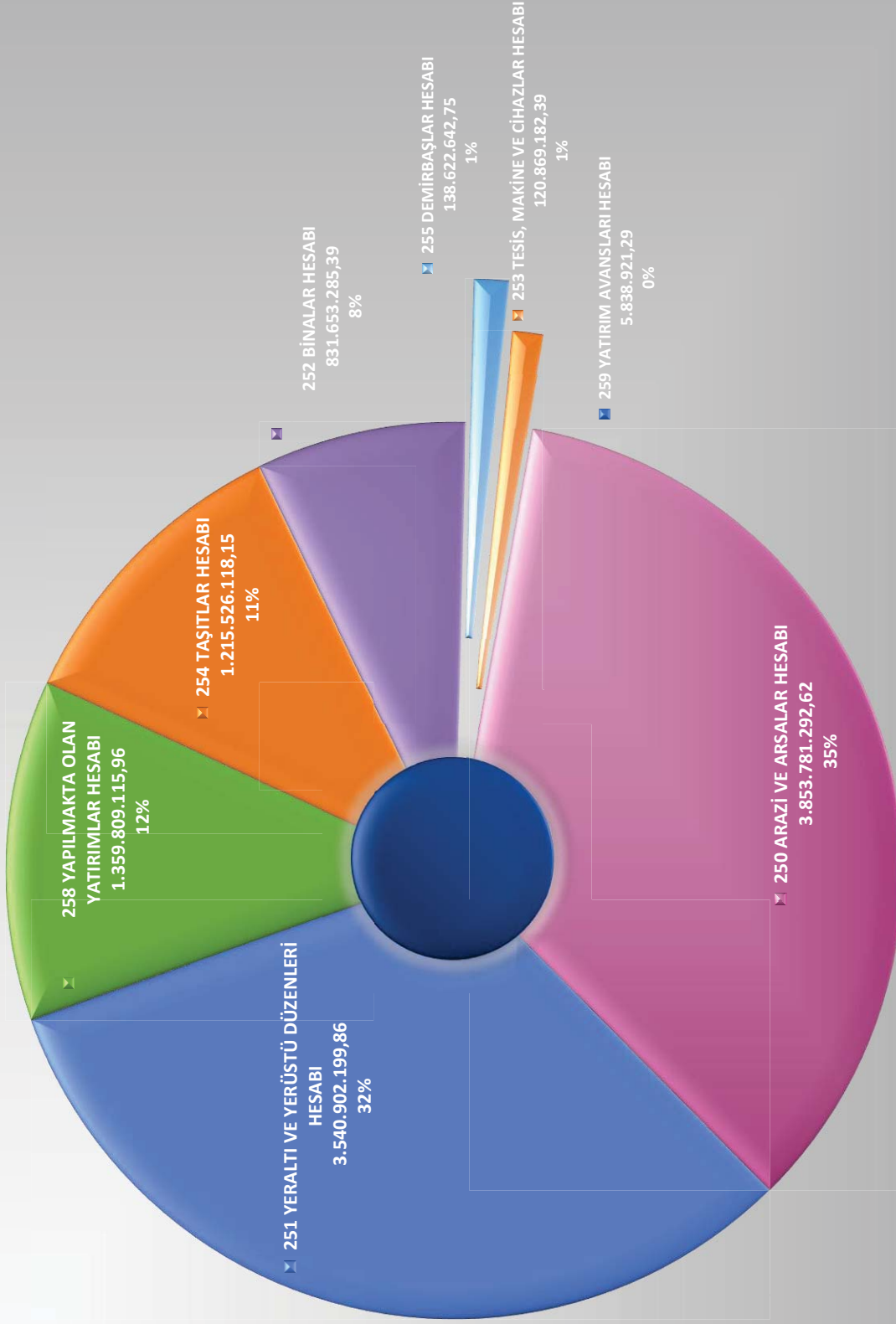

### 2017 MALİ YILI KAPANIŞ BİLANÇOSU PASİF DAĞILIMI

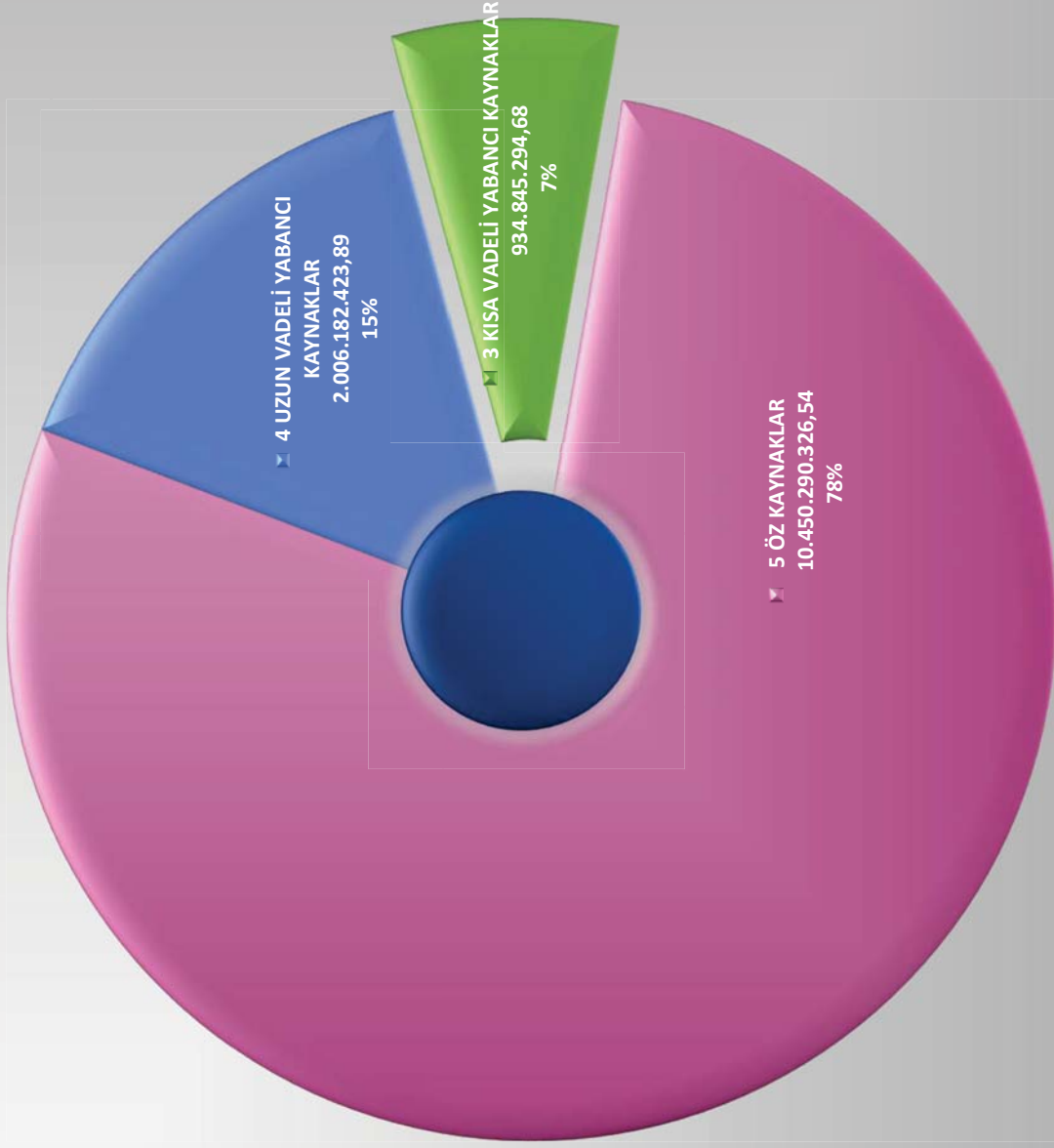



2017 MALİ YILI KAPANIŞ BİLANÇOSU KISA VADELİ YABANCI KAYNAKLAR DAĞILIMI

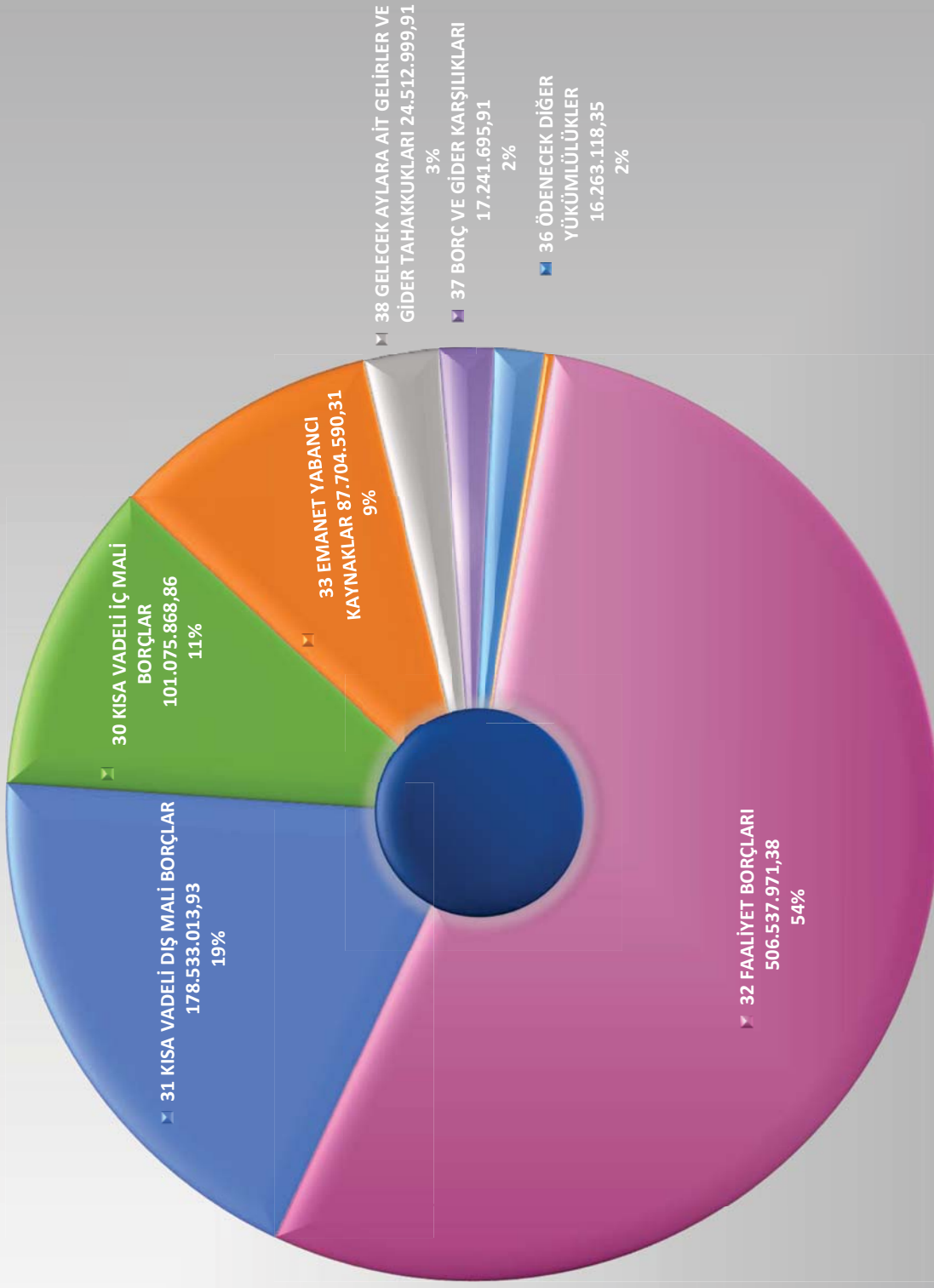

## 2017 MALİ YILI KAPANIŞ BİLANÇOSU UZUN VADELİ YABANCI KAYNAKLAR DAĞILIMI

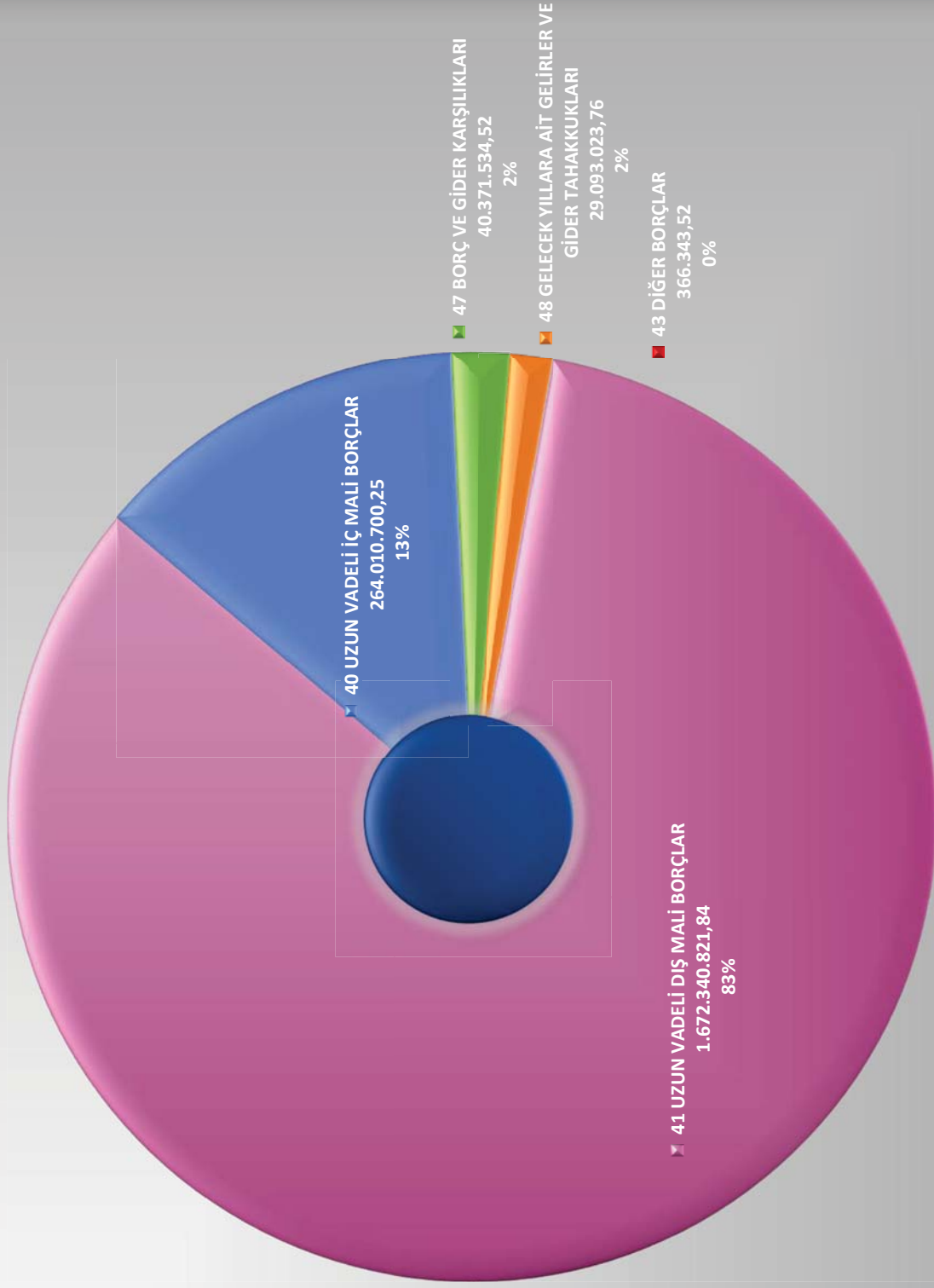

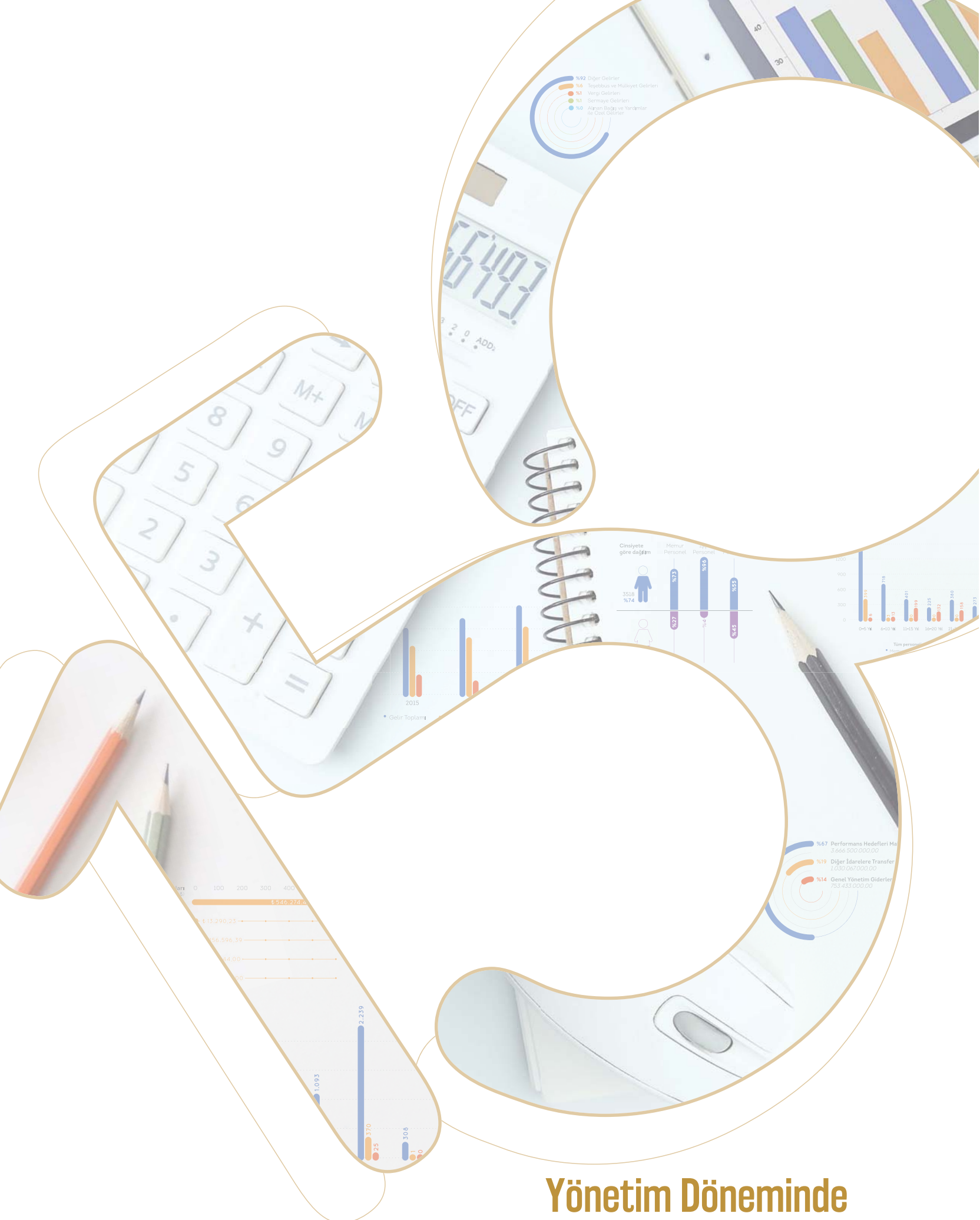

%92 Diğer Gelirler  
%16 Teşebbüs ve Mülkiyet Gelirleri  
%11 Vergi Gelirleri  
%10 Sermaye Gelirleri  
%0 Alınan Bağış ve Yardımlar ile Diğer Gelirler

Cinsiyete göre dağılım  
Memur Personel  
Personel

3518  
%74  
%27  
%90  
%45

%67 Performans Hedefleri Me  
3.666.500.000,00  
%19 Diğer İdarelere Transfer  
1.030.067.000,00  
%14 Genel Yönetim Giderleri  
753.433.000,00

## Yönetim Döneminde Görev Yapan Muhasebe Yetkililerine Ait Liste

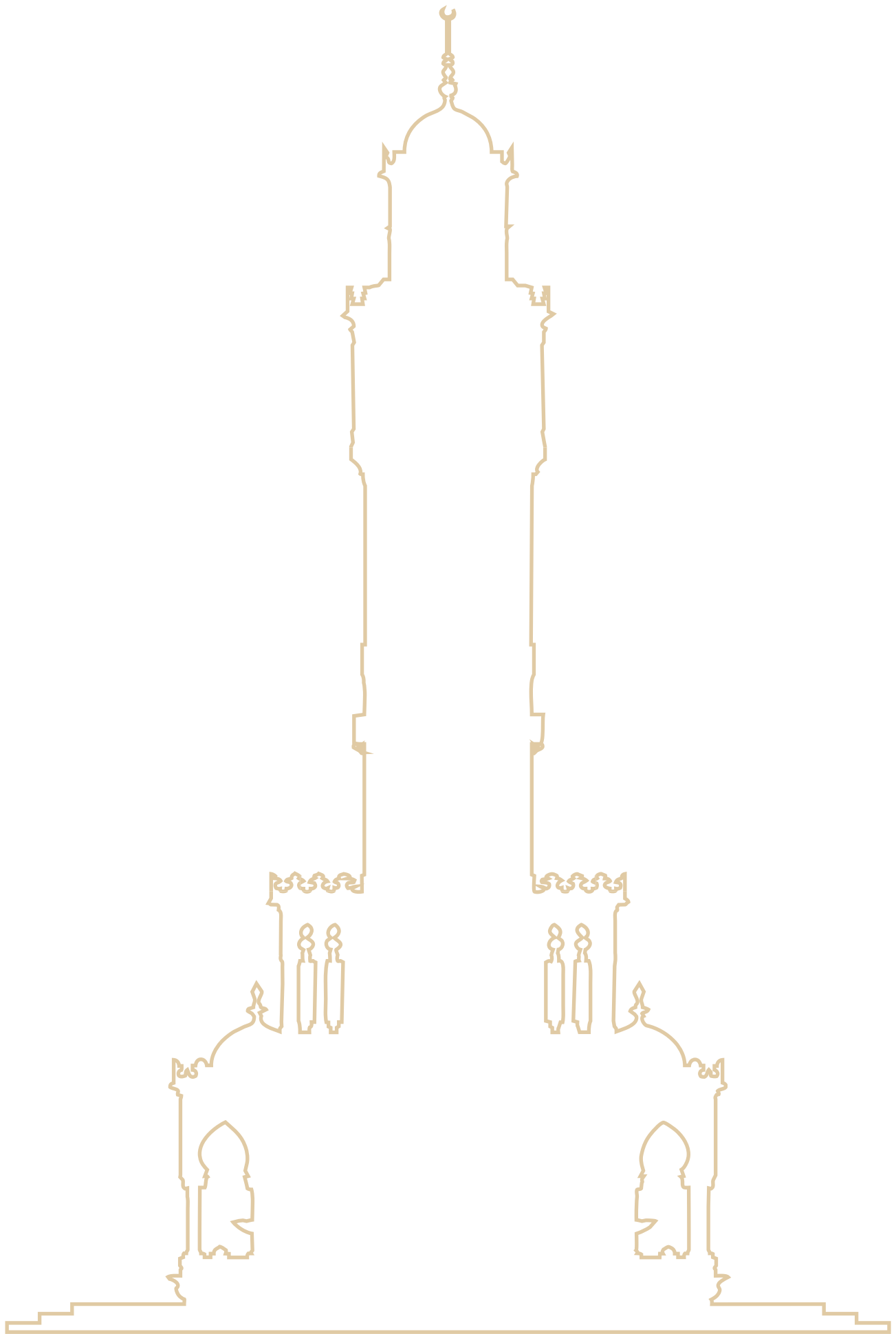





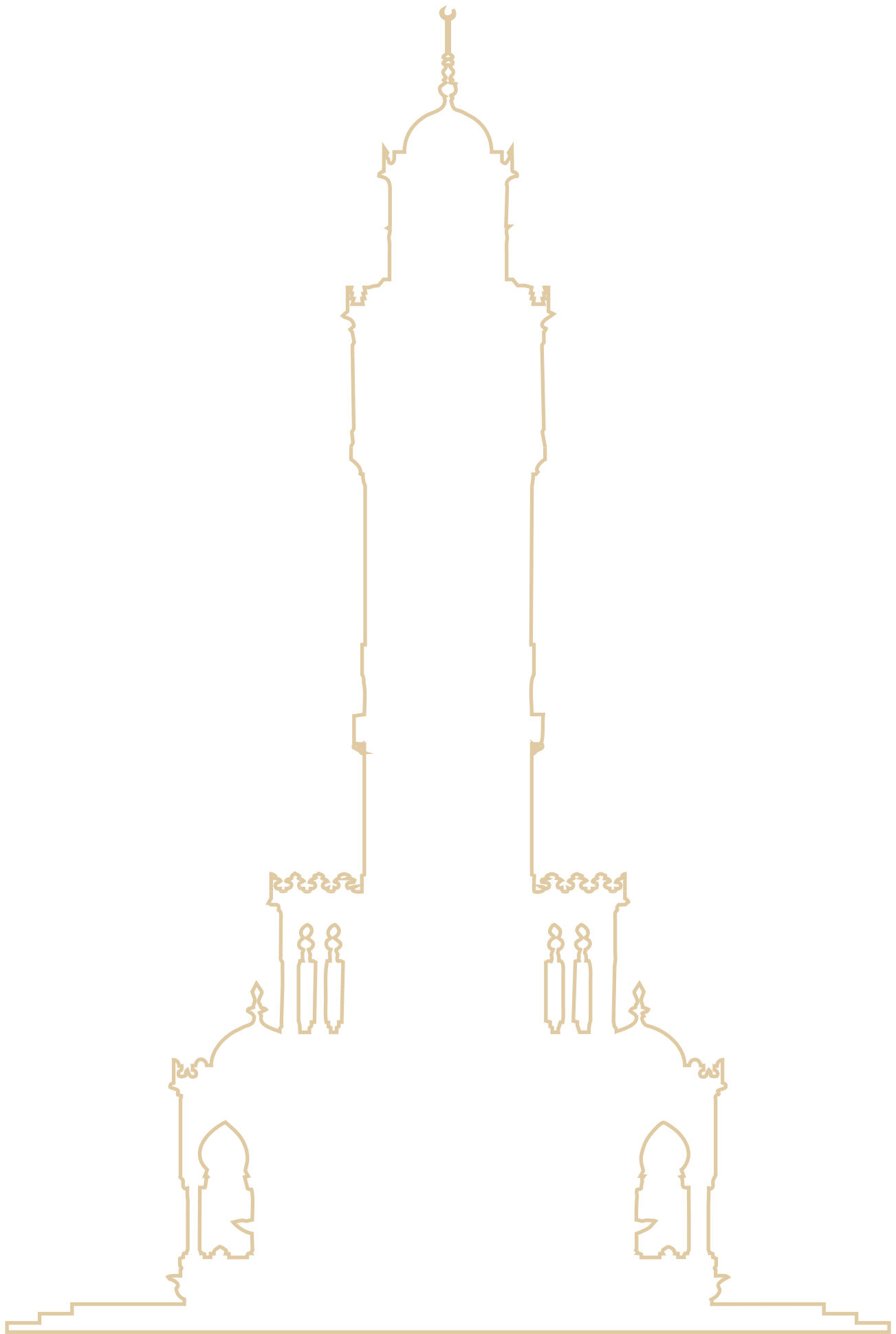

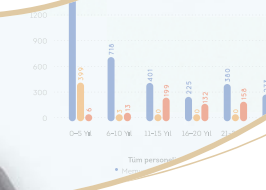
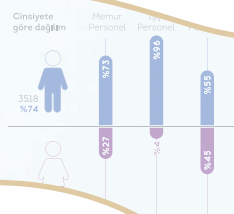
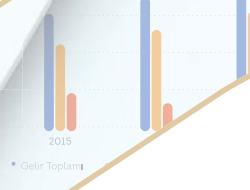
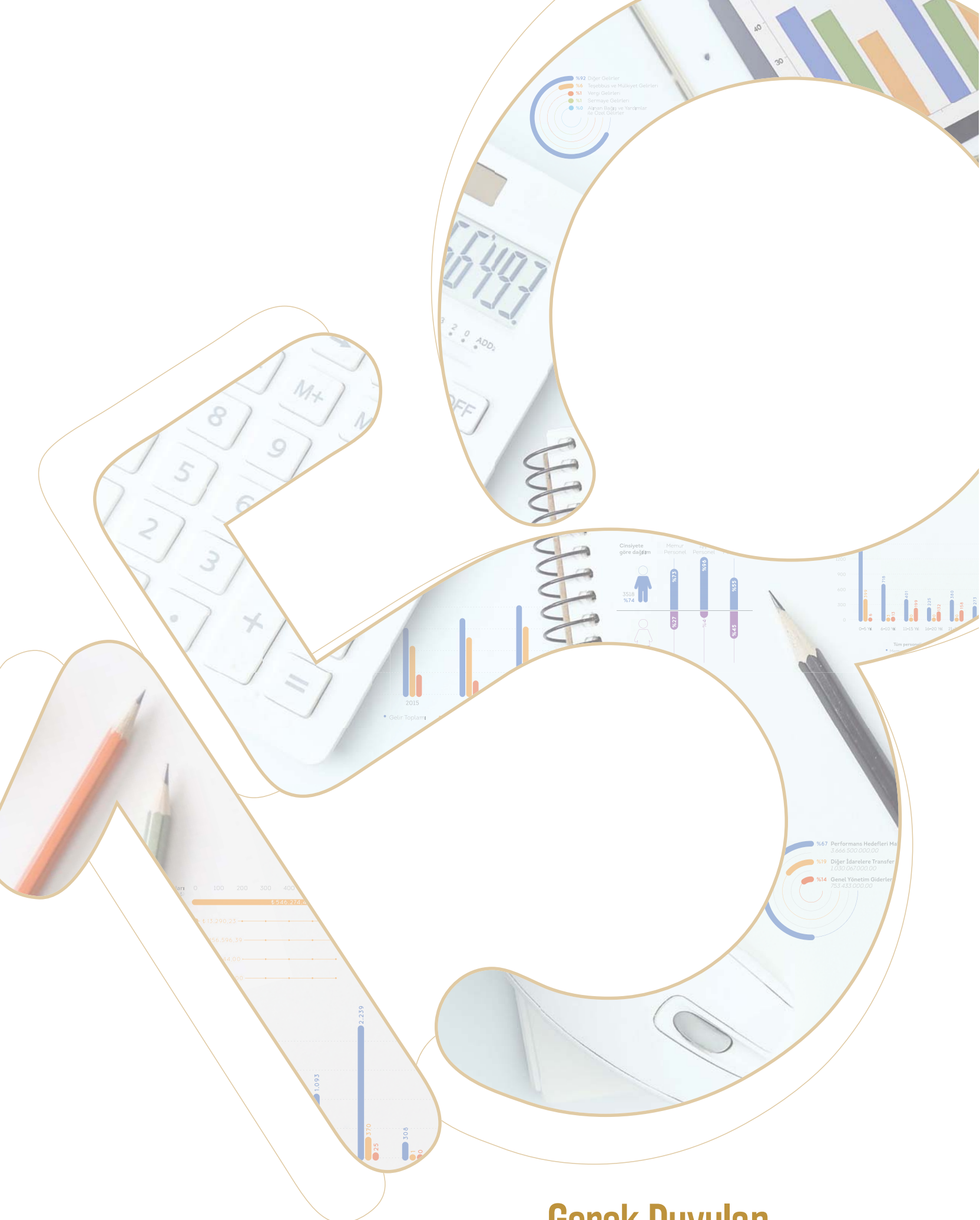



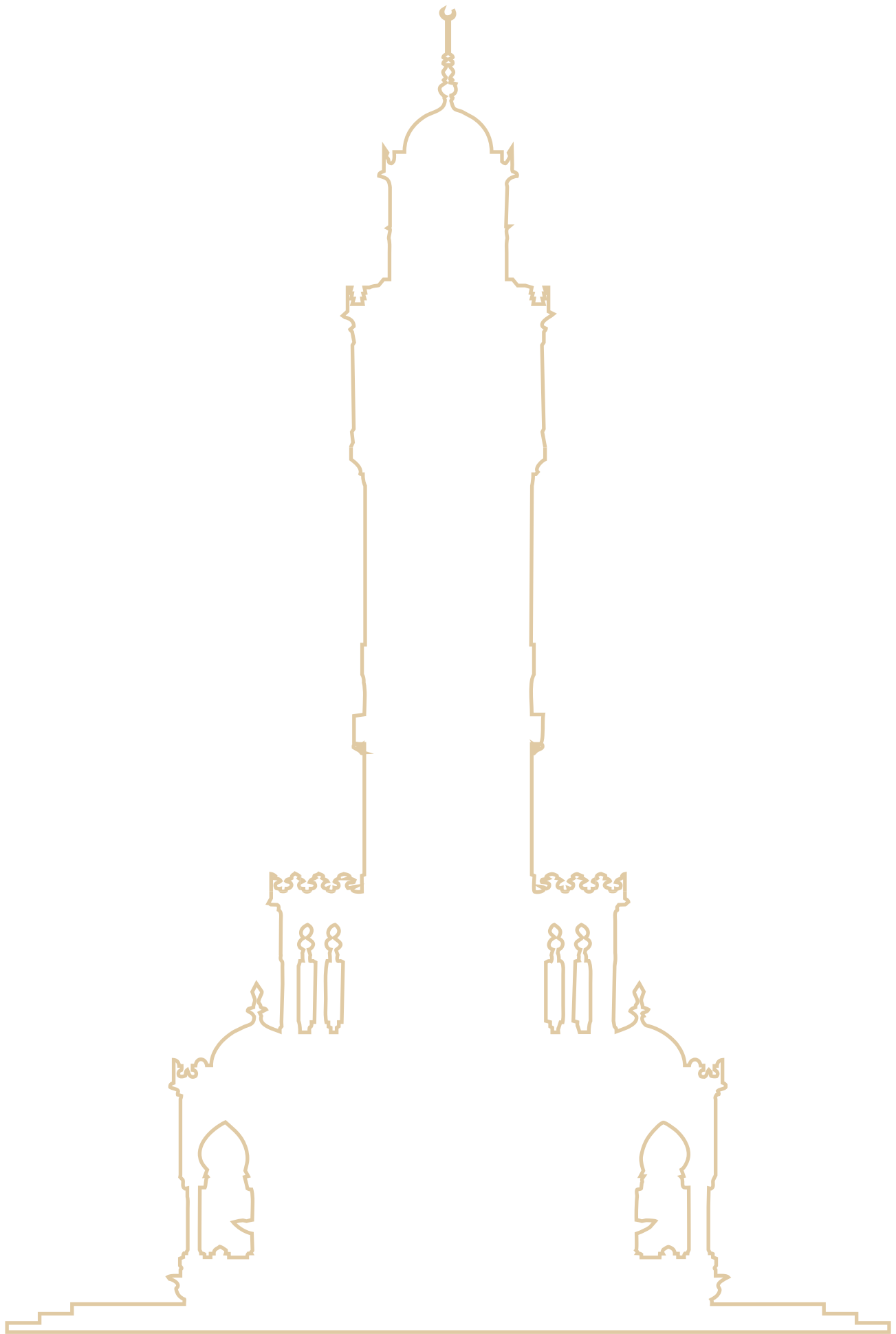















## ► Gerek Duyulan Diğer Belgeler

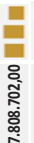

T.C. İZMİR BÜYÜKŞEHİR BELEDİYESİ  
2017 MALİ YILI BÜTÇE UYGULAMA SONUÇLARI TABLOSU

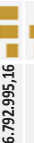
HESAP KODU	EKONOMİK KOD	BÜTÇE GİDERİNİN TÜRÜ	2015 Yılı (₺)	2016 Yılı (₺)	Carı Yılı 2017	GRAFİK	HESAP KODU	EKONOMİK KOD	BÜTÇE GELİRİNİN TÜRÜ	2015 Yılı (₺)	2016 Yılı (₺)	Carı Yılı 2017	GRAFİK
830	1	Personel Giderleri	259.871.866,81	307.817.294,99	326.417.373,11		800	1	Vergi Gelirleri	31.246.084,32	38.241.787,31	38.268.926,91	
830	2	Sosyal Güvenlik Kurumuna Devlet Primi Giderleri	36.538.532,40	43.955.532,41	46.978.857,98		800	3	Teşebbüs Ve Mülkiyet Gelirleri	154.912.211,96	261.680.035,33	241.395.922,07	
830	3	Mal Ve Hizmet Alımları	561.586.598,85	736.440.557,29	836.632.626,12		800	4	Alınan Bağış Ve Yardımlar İle Özel Gelirler	10.981,94	173.611,04	62.442,12	
830	4	Faiz Giderleri	63.278.197,21	66.047.246,62	106.516.742,77		800	5	Diğer Gelirler	2.595.032.149,91	2.871.453.774,67	3.452.016.324,71	
830	5	Carı Transferler	343.977.015,70	400.507.344,59	414.382.100,54		800	6	Sermaye Gelirleri	24.134.940,90	13.453.415,81	51.214.276,94	
830	6	Sermaye Giderleri	1.302.641.176,67	1.644.613.627,40	2.271.888.002,04		<b>BÜTÇE GELİRLERİ TOPLAMI (B)</b>			<b>2.805.336.369,03</b>	<b>3.185.002.624,16</b>	<b>3.782.957.892,75</b>	
830	7	Sermaye Transferleri	86.857.218,51	90.081.852,32	67.808.702,00		810	1	Vergi Gelirleri	5.634.427,00	50.706,50	53.321,08	
830	8	Borç Verme	629.541.092,36	719.353.343,50	548.675.120,00		810	3	Teşebbüs Ve Mülkiyet Gelirleri	887.970,91	2.174.592,37	1.816.802,04	
<b>BÜTÇE GİDERLERİ TOPLAMI (A)</b>			<b>3.284.291.698,51</b>	<b>4.008.816.799,12</b>	<b>4.619.299.524,56</b>		810	4	Alınan Bağış Ve Yardımlar İle Özel Gelirler	0,00	0,00	0,00	
							810	5	Diğer Gelirler	2.302.432,57	1.292.300,29	3.208.141,53	
							810	6	Sermaye Gelirleri	451,36	184,72	17.146.043,37	
<b>BÜTÇE GELİRLERİNDEN RET VE İADELER TOPLAMI (C)</b>							<b>BÜTÇE GELİRLERİNDEN RET VE İADELER TOPLAMI (C)</b>			<b>8.825.281,84</b>	<b>3.517.783,88</b>	<b>22.224.308,02</b>	
<b>NET BÜTÇE GELİRİ (D=B-C)</b>							<b>NET BÜTÇE GELİRİ (D=B-C)</b>			<b>2.796.511.087,19</b>	<b>3.181.484.840,28</b>	<b>3.760.733.584,73</b>	
<b>BÜTÇE GELİR-GİDER FARKI (D-A)</b>							<b>BÜTÇE GELİR-GİDER FARKI (D-A)</b>			<b>-487.780.611,32</b>	<b>-827.331.958,84</b>	<b>-858.565.939,83</b>	

**İZMİR BÜYÜKŞEHİR BELEDİYESİ**  
**2017 MALİ YILI FAALİYET SONUÇLARI TABLOSU**

HESAP KODU	EKONOMİK KOD	GİDERİN TÜRÜ	2015 Yılı (₺)	2016 Yılı (₺)	Cari Yıl 2017	GRAFİK	HESAP KODU	EKONOMİK KOD	GELİRİNİN TÜRÜ	2015 Yılı (₺)	2016 Yılı (₺)	Cari Yıl 2017	GRAFİK
630	1	Personel Giderleri	267.345.842,70	312.206.852,04	331.385.856,50		600	1	Vergi Gelirleri	31.459.922,64	38.829.601,23	39.364.476,23	
630	2	Sosyal Güvenlik Kurumuna Devlet Primi Giderleri	36.538.532,40	43.955.532,41	46.978.857,98		600	3	Teşebbüs Ve Mülkiyet Gelirleri	157.456.513,72	223.005.530,65	248.523.406,05	
630	3	Mal Ve Hizmet Alımları	486.338.519,32	653.456.407,72	745.067.085,61		600	4	Alınan Bağış Ve Yardımlar İle Özel Gelirler	3.052.919,01	3.566.138,29	4.462.270,81	
630	4	Faiz Giderleri	63.278.197,21	66.047.246,62	124.958.455,53		600	5	Diğer Gelirler	2.592.957.837,69	2.872.920.488,07	3.450.818.665,30	
630	5	Cari Transferler	328.359.542,87	357.859.686,12	382.265.835,91		600	11	Değer Ve Miktar Değişimleri Gelirleri	217.130.529,41	176.655.053,74	385.832.813,75	
630	7	Sermaye Transferleri	86.857.218,51	90.081.852,32	67.808.702,00		<b>GELİRLER TOPLAMI</b>						
630	11	Değer Ve Miktar Değişimleri Giderleri	276.217.382,06	321.409.012,15	656.026.034,80		<b>3.002.057.722,47</b>						
630	12	Gelirlerin Ret Ve İadesinden Kaynaklan Giderler	7.916.779,64	1.991.747,04	4.337.224,50		<b>600.164.580,94</b>						
630	13	Amortisman Giderleri	127.925.214,33	166.773.993,20	196.916.465,13		<b>813.982.835,92</b>						
630	14	İlk Madde Ve Malzeme Giderleri	114.119.780,94	145.757.852,19	212.380.533,57		<b>1.005.479.509,63</b>						
630	20	Silinen Alacaklardan Kaynaklanan Giderler	1.747.623,19	0,00	3.549.253,98		<b>600.164.580,94</b>						
630	30	Proje Kapsamında Yapılan Cari Giderler	107.457.740,39	175.992.778,78	186.792.995,16		<b>1.005.479.509,63</b>						
630	99	Diğer Giderler	283.972.512,99	379.279.270,45	165.054.821,84		<b>FAALİYET SONUCU ( + / - )</b>						
<b>GİDERLER TOPLAMI</b>			<b>2.188.074.886,55</b>	<b>2.714.812.231,04</b>	<b>3.123.522.122,51</b>		<b>600.164.580,94</b>						





AVANS VE KREDİLER CETVELİ (₺)

Kurumun Adı : İZMİR BÜYÜKŞEHİR BELEDİYESİ  
Yılı : 2017

HESAP KODU	HESAP ADI	GEÇEN YILDAN DEVİR	YIL İÇİNDE VERİLEN	TOPLAM	YIL İÇİNDE MAHSUP EDİLEN VEYA GERİ ALINAN	BORÇ ARTIĞI
160 1 3 2 1	Kırtasiye ve Büro Malzemesi Alımları Avansı	0,00	1.012.978,71	1.012.978,71	1.012.978,71	0,00
160 1 3 2 2	Su ve Temizlik Malzemesi Alımları Avansı	0,00	109.814,69	109.814,69	109.814,69	0,00
160 1 3 2 3	Enerji Alımları Avansı	0,00	13.205,97	13.205,97	13.205,97	0,00
160 1 3 2 4	Yiyecek, İçecek ve Yem Alımları Avansı	0,00	10.600,00	10.600,00	10.600,00	0,00
160 1 3 2 5	Giyim ve Kuşam Alımları Avansı	0,00	37.950,00	37.950,00	37.950,00	0,00
160 1 3 2 6	Özel Malzeme Alımları Avansı	0,00	201.841,40	201.841,40	201.841,40	0,00
160 1 3 2 7	Diğer Tüketim Mal ve Malzemesi Alımları Avansı	0,00	1.000,00	1.000,00	1.000,00	0,00
160 1 3 2 9	Diğer Tüketim Mal ve Malzemesi Alımları Avansı	0,00	133.964,29	133.964,29	133.964,29	0,00
160 1 3 4 2	Yasal Giderler Avansı	0,00	1.548.000,00	1.548.000,00	1.548.000,00	0,00
160 1 3 4 3	Ödenecek Vergi, Resim, Harçlar ve Benzeri Giderler Avansı	0,00	479.632,91	479.632,91	479.632,91	0,00
160 1 3 5 1	Müşavir Firma ve Kişilere Ödemeler Avansı	0,00	4.450,00	4.450,00	4.450,00	0,00
160 1 3 5 2	Haberleşme Giderleri Avansı	0,00	2.100,00	2.100,00	2.100,00	0,00
160 1 3 5 3	Taşıma Giderleri Avansı	0,00	13.200,00	13.200,00	13.200,00	0,00
160 1 3 5 4	Tarifeye Bağlı Ödemeler Avansı	0,00	2.575.814,66	2.575.814,66	2.575.814,66	0,00
160 1 3 5 5	Kiralar Avansı	0,00	1.300,00	1.300,00	1.300,00	0,00
160 1 3 5 9	Diğer Hizmet Alımları Avansı	0,00	19.250,00	19.250,00	19.250,00	0,00
160 1 3 6 1	Temsil Giderleri Avansı	0,00	29.100,00	29.100,00	29.100,00	0,00
160 1 3 6 2	Tanıtma Giderleri Avansı	0,00	27.355,00	27.355,00	27.355,00	0,00
160 1 3 7 1	Menkul Mal Alım Giderleri Avansı	0,00	2.107.745,06	2.107.745,06	2.107.745,06	0,00
160 1 3 7 2	Gayri Maddi Hak Alımları Avansı	0,00	2.877,00	2.877,00	2.877,00	0,00
160 1 3 7 3	Bakım ve Onarım Giderleri Avansı	0,00	1.420.019,56	1.420.019,56	1.420.019,56	0,00
160 1 3 8 1	Hizmet Binası Bakım ve Onarım Giderleri Avansı	0,00	153.005,21	153.005,21	153.005,21	0,00
160 1 3 8 4	Tersane Bakım ve Onarım Giderleri Avansı	0,00	2.600,00	2.600,00	2.600,00	0,00
160 1 3 8 6	Diğer Taşınmaz Yapım, Bakım ve Onarım Giderleri Avansı	0,00	13.000,00	13.000,00	13.000,00	0,00
160 1 6 1 1	Büro ve İşyeri Mefruşatı Alımları Avansı	0,00	2.106.497,00	2.106.497,00	2.106.497,00	0,00
160 1 6 1 2	Büro ve İşyeri Makine Teçhizat Alımları Avansı	0,00	3.711.956,18	3.711.956,18	3.711.956,18	0,00
160 1 6 1 4	Taşıt Alımları Avansı	0,00	2.038.344,70	2.038.344,70	2.038.344,70	0,00
160 1 6 1 5	İş Makinesi Alımları Avansı	0,00	1.020.317,39	1.020.317,39	1.020.317,39	0,00
160 99 5 4	Hane Halkına Yapılan Transferler Avansı	0,00	53.796,00	53.796,00	53.796,00	0,00
<b>İŞ VE AVANS VE KREDİLER HESABI TOPLAMI</b>		<b>0,00</b>	<b>18.851.715,73</b>	<b>18.851.715,73</b>	<b>18.851.715,73</b>	<b>0,00</b>
161 11 3 3	Yurtiçi Geçici Görev Yoluğu Avansı	0,00	55.950,00	55.950,00	55.950,00	0,00
161 12 3 3	Yurtdışı Geçici Görev Yoluğu Avansı	0,00	570.500,01	570.500,01	570.500,01	0,00
161 18 1 3 1	İşçi Ücret Avansı	0,00	22.400,00	22.400,00	22.400,00	0,00
<b>PERSONEL AVANSLARI HESABI TOPLAMI</b>		<b>0,00</b>	<b>648.850,01</b>	<b>648.850,01</b>	<b>648.850,01</b>	<b>0,00</b>
162 5 1	Maaş Avansları	8.576.671,28	9.242.690,92	17.819.362,20	8.576.671,28	9.242.690,92
<b>BÜTÇE DIŞI AVANS VE KREDİLER HESABI TOPLAMI</b>		<b>8.576.671,28</b>	<b>9.242.690,92</b>	<b>17.819.362,20</b>	<b>8.576.671,28</b>	<b>9.242.690,92</b>
165 1 1 3 1 9	Diğer Mal ve Malzeme Alımları Avansı	2.018,37	0,00	2.018,37	2.018,37	0,00
165 1 1 3 2 1	Kırtasiye ve Büro Malzemesi Alımları Avansı	37.716,88	0,00	37.716,88	37.716,88	0,00
165 1 1 3 5 4	Tarifeye Bağlı Ödemeler Avansı	435.327,52	157.963,06	593.290,58	435.327,52	157.963,06
165 1 1 3 7 1	Menkul Mal Alım Giderleri Avansı	174.593,70	11.468,41	186.062,11	174.593,70	11.468,41
165 1 1 3 7 3	Bakım ve Onarım Giderleri Avansı	1.285.537,57	0,00	1.285.537,57	1.285.537,57	0,00
165 1 1 6 1 1	Büro ve İşyeri Mefruşatı Alımları Avansı	184.807,95	7.709,77	192.517,72	184.807,95	7.709,77
165 1 1 6 1 2	Büro ve İşyeri Makine Teçhizat Alımları Avansı	860.514,67	0,00	860.514,67	860.514,67	0,00
165 1 1 6 1 4	Taşıt Alımları Avansı	9.084.027,41	834.100,70	9.918.128,11	9.084.027,41	834.100,70
165 1 1 6 1 5	İş Makinesi Alımları Avansı	1.604.134,57	0,00	1.604.134,57	1.604.134,57	0,00
165 1 1 6 2	Menkul Sermaye Üretim Giderleri Avansı	75.186,24	0,00	75.186,24	75.186,24	0,00
<b>MAHSUP DÖNEMİNE AKTARILAN AVANS VE KREDİLER HESABI TOPLAMI</b>		<b>13.743.864,88</b>	<b>1.011.241,94</b>	<b>14.755.106,82</b>	<b>13.743.864,88</b>	<b>1.011.241,94</b>
<b>GENEL TOPLAM</b>		<b>22.320.536,16</b>	<b>29.754.498,60</b>	<b>52.075.034,76</b>	<b>41.821.101,90</b>	<b>10.253.932,86</b>

Yukarıda belirtilen hesapların yardımcı kayıtları incelenerek her hesabın borç artığının yevmiye kayıtlarına uygun olduğu anlaşılmış ve süresi içerisinde mahsup edilmeyenlerin ayrıntısı avans ve krediler cetveli tablosunda gösterilmiştir. 29/12/2017

Memur  
Adı Soyadı - İmza  
  
**Fatma TAŞKENT**  
Şef

Muhasebe Yetk. Yard. veya Şef  
Adı Soyadı - İmza  
  
**Pınar ÇALIŞKAN**  
Muhasebe Şube Müdürü V.

Muhasebe Yetkilisi  
Adı Soyadı - İmza  
  
**Aydın GÜZHAN**  
Mali Hizmetler Daire Başkanı  
Muhasebe Yetkilisi

SÜRESİNDE MAHSUP EDİLMİYEN AVANS VE KREDİ ARTIKLARI CETVELİ ( ₺ )

Kurumun Adı : İZMİR BÜYÜKŞEHİR BELEDİYESİ  
Yılı : 2017

MUTEMEDİN ADI SOYADI	DAİRESİ	VERİLDİĞİ TARİH	TUTARI	MAHSUP EDİLMEME VE GERİ ALINMAMA NEDENİ
DEVLET MALZEME OFİSİ GENEL MÜDÜRLÜĞÜ	MAKİNE İKMAL ŞUBE MÜDÜRLÜĞÜ	28.08.2017	392.143,50	Fatura gelmediğinden dolayı
DEVLET MALZEME OFİSİ İZMİR BÖLGE MÜDÜRLÜĞÜ	YEŞİL ALANLAR YAPIM ŞUBE MÜDÜRLÜĞÜ	15.09.2017	7.709,77	Fatura gelmediğinden dolayı
DEVLET MALZEME OFİSİ GENEL MÜDÜRLÜĞÜ	MAKİNE İKMAL ŞUBE MÜDÜRLÜĞÜ	09.10.2017	103.250,00	Fatura gelmediğinden dolayı
DEVLET MALZEME OFİSİ GENEL MÜDÜRLÜĞÜ	MAKİNE İKMAL ŞUBE MÜDÜRLÜĞÜ	09.10.2017	338.707,20	Fatura gelmediğinden dolayı
DEVLET MALZEME OFİSİ İZMİR BÖLGE MÜDÜRLÜĞÜ	İZMİR DOĞAL YAŞAM PARKI ŞUBE MÜDÜRLÜĞÜ	01.11.2017	11.235,79	Fatura gelmediğinden dolayı
DEVLET MALZEME OFİSİ İZMİR BÖLGE MÜDÜRLÜĞÜ	İZMİR DOĞAL YAŞAM PARKI ŞUBE MÜDÜRLÜĞÜ	14.11.2017	232,62	Fatura gelmediğinden dolayı
BASIN İLAN KURUMU	BASIN YAYIN ŞUBE MÜDÜRLÜĞÜ	22.11.2017	3.540,00	Fatura gelmediğinden dolayı
BASIN İLAN KURUMU	PROJE UYGULAMA 2.ŞUBE MÜDÜRLÜĞÜ	26.12.2017	13.005,96	Fatura gelmediğinden dolayı
BASIN İLAN KURUMU	BASIN YAYIN ŞUBE MÜDÜRLÜĞÜ	27.12.2017	32.155,00	Fatura gelmediğinden dolayı
BASIN İLAN KURUMU	BASIN YAYIN ŞUBE MÜDÜRLÜĞÜ	27.12.2017	43.034,60	Fatura gelmediğinden dolayı
BASIN İLAN KURUMU	BASIN YAYIN ŞUBE MÜDÜRLÜĞÜ	27.12.2017	66.227,50	Fatura gelmediğinden dolayı
TOPLAM			1.011.241,94	

Avans ve Kredi artığı olarak görünen miktarlardan süresi içerisinde mahsup edilmeyenlerin ayrıntısı yukarıda gösterildiği üzere #1.011.241# TÜRK LİRASI #94# KURUŞ'tur. 29/12/2017

Memur  
Adı Soyadı - İmza  
  
Fatma TAŞKENT  
Şef

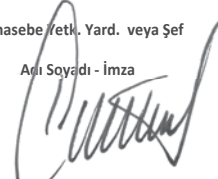
Muhasebe Yetk. Yard. veya Şef  
Adı Soyadı - İmza  
  
Pınar ÇALIŞKAN  
Muhasebe Şube Müdür V.

Muhasebe Yetkilisi  
Adı Soyadı - İmza  
  
Aydın GÜZHAN  
Mali Hizmetler Daire Başkanı  
Muhasebe Yetkilisi

## İÇ BORÇLAR CETVELİ AÇIKLAMASI

Kurumu : İZMİR BÜYÜKŞEHİR BELEDİYESİ

Yılı : 2017

HESAP KODU	AÇIKLAMA
300-400 BANKA KREDİLERİ HESABI	2017 mali yılında Vakıfbank Türk Anonim Ortaklığından 100.000.000,00 TL iç borçlanma yapılmıştır. Mali yıl içerisinde Türkiye Vakıflar Bankası Türk Anonim Ortaklığı'na 55.553.278,68 TL, Denizbank Anonim Şirketi'ne 14.000.000,04 TL, İller Bankası Anonim Şirketi'ne 18.392.667,54 TL, Halk Bankası Anonim Şirketi'ne 4.081.632,64 TL mali borç nakit olarak ödenmiştir. 2017 mali yılında toplam 92.027.578,90 TL iç borç ödemesi yapılmıştır. T.C. Merkez Bankası döviz satış kuru üzerinden değerlemesi sonucunda ortaya çıkan 854.722,49 TL kur farkı iç mali borçlarımıza eklenmiştir. 2018 mali yılında ödenmesi gereken 91.905.684,13 TL uzun vadeli mali borçlar hesabından düşülerek kısa vadeli mali borçlar hesabı kayıtlarına alınmıştır.
303- 309 - 403 - 409 KAMU İDARELERİNE MALİ BORÇLAR HESABI	2017 mali yılında Hazine Müsteşarlığı'na 1.100.091,80 TL mali borç ödemesi yapılmıştır. Hazine Müsteşarlığı'na olan borçların T.C. Merkez Bankası döviz satış kuru üzerinden değerlemesi sonucunda ortaya çıkan 2.472.739,34 TL kur farkı iç mali borçlarımıza eklenmiştir. 2018 mali yılında ödenmesi gereken 1.170.184,73 TL uzun vadeli mali borçlar hesabından düşülerek kısa vadeli mali borçlar hesabı kayıtlarına alınmıştır.  T.C. Başbakanlık Toplu Konut İdaresi ile ilgili yapılan protokol sonucunda 1764 konut karşılığı 7.021.297,86 TL ödeme yapılmıştır. 2018 mali yılında ödenmesi gereken 8.000.000,00 TL uzun vadeli mali borçlar hesabından düşülerek kısa vadeli mali borçlar hesabı kayıtlarına alınmıştır.

İÇ BORÇLAR CETVELİ ( ₺ )

Kurumu : İZMİR BÜYÜKŞEHİR BELEDİYESİ  
Yılı : 2017

ANA HESAP	HESAP KODU			HESAP ADI	GEÇEN YILDAN DEVREDEN BORÇ TUTARI	YIL İÇİNDE KAYITLARA ALINAN BORÇ TUTARI	BORÇ TOPLAMI	ÖDENEN CARİ YILA AKTARILAN BORÇ TUTARI	ERTESİ YILA DEVREDİLEN BORÇ TUTARI
	I	II	III						
300	1	0	0	İller Bankasından Alınan Krediler	18.263.332,71	10.456.845,51	28.720.178,22	18.461.735,30	10.258.442,92
300	2	1	0	Türkiye Vakıflar Bankası Türk Anonim Ortaklığı	55.553.278,68	43.157.445,53	98.710.724,21	55.553.278,68	43.157.445,53
300	2	3	0	Denizbank A.Ş. Ege Kurumsal ve Kamu Finansmanı Şubesi	14.000.000,04	13.999.999,84	27.999.999,88	14.000.000,04	13.999.999,84
300	2	4	0	Türkiye Halk Bankası Anonim Şirketi	4.081.632,64	24.489.795,84	28.571.428,48	4.081.632,64	24.489.795,84
	300			<b>BANKA KREDİLER HESABI TOPLAMI</b>	<b>91.898.244,07</b>	<b>92.104.086,72</b>	<b>184.002.330,79</b>	<b>92.096.646,66</b>	<b>91.905.684,13</b>
303	1	1	0	Hazine Müşterliği'ne Borçlar Hesabı	950.479,72	1.422.791,56	2.373.271,28	1.203.086,55	1.170.184,73
303	3	1	2	T.C. Başbakanlık Toplu Konut İdaresine Borçlar Hesabı	7.000.000,00	21.297,86	7.021.297,86	7.021.297,86	0,00
	303			<b>KAMU İDARELERİNE MALİ BORÇLAR HESABI TOPLAMI</b>	<b>7.950.479,72</b>	<b>1.444.089,42</b>	<b>9.394.569,14</b>	<b>8.224.384,41</b>	<b>1.170.184,73</b>
309	2	0	0	T.C. Başbakanlık Toplu Konut İdaresine Borçlar Hesabı	0,00	8.000.000,00	8.000.000,00	0,00	8.000.000,00
	309			<b>KISA VADELİ DİĞER İÇ MALİ BORÇLAR HESABI TOPLAMI</b>	<b>0,00</b>	<b>8.000.000,00</b>	<b>8.000.000,00</b>	<b>0,00</b>	<b>8.000.000,00</b>
				<b>KISA VADELİ İÇ BORÇLAR TOPLAMI</b>	<b>99.848.723,79</b>	<b>101.548.176,14</b>	<b>201.396.899,93</b>	<b>100.321.031,07</b>	<b>101.075.868,86</b>
400	1	0	0	İller Bankasından Alınan Krediler	12.570.264,90	1.140.670,53	13.710.935,43	10.662.880,40	3.048.055,03
400	2	1	0	Türkiye Vakıflar Bankası Türk Anonim Ortaklığı	84.684.084,73	100.000.000,00	184.684.084,73	43.157.445,53	141.526.639,20
400	2	3	0	Denizbank A.Ş. Ege Kurumsal ve Kamu Finansmanı Şubesi	13.999.999,84	0,00	13.999.999,84	13.999.999,84	0,00
400	2	4	0	Türkiye Halk Bankası Anonim Şirketi	95.918.367,36	0,00	95.918.367,36	24.489.795,84	71.428.571,52
	400			<b>BANKA KREDİLER HESABI TOPLAMI</b>	<b>207.172.716,83</b>	<b>101.140.670,53</b>	<b>308.313.387,36</b>	<b>92.310.121,61</b>	<b>216.003.265,75</b>
403	1	1	0	Hazine Müşterliği'ne Borçlar Hesabı	10.050.227,66	3.599.299,24	13.649.526,90	2.446.356,71	11.203.170,19
403	1	3	0	T.C. Başbakanlık Toplu Konut İdaresine Borçlar Hesabı	44.825.562,17	0,00	44.825.562,17	44.825.562,17	0,00
	403			<b>KAMU İDARELERİNE MALİ BORÇLAR HESABI TOPLAMI</b>	<b>54.875.789,83</b>	<b>3.599.299,24</b>	<b>58.475.089,07</b>	<b>47.271.918,88</b>	<b>11.203.170,19</b>
409	2	0	0	T.C. Başbakanlık Toplu Konut İdaresine Borçlar Hesabı	0,00	44.804.264,31	44.804.264,31	8.000.000,00	36.804.264,31
	409			<b>KISA VADELİ DİĞER İÇ MALİ BORÇLAR HESABI TOPLAMI</b>	<b>0,00</b>	<b>44.804.264,31</b>	<b>44.804.264,31</b>	<b>8.000.000,00</b>	<b>36.804.264,31</b>
				<b>UZUN VADELİ İÇ BORÇLAR TOPLAMI</b>	<b>262.048.506,66</b>	<b>149.544.234,08</b>	<b>411.592.740,74</b>	<b>147.582.040,49</b>	<b>264.010.700,25</b>
				<b>GENEL TOPLAM</b>	<b>361.897.230,45</b>	<b>251.092.410,22</b>	<b>612.989.640,67</b>	<b>247.903.071,56</b>	<b>365.086.569,11</b>



## DIŞ BORÇLAR CETVELİ AÇIKLAMASI

Kurumu : İZMİR BÜYÜKŞEHİR BELEDİYESİ

Yılı : 2017

HESAP KODU	AÇIKLAMA
310- CARİ YILDA ÖDENECEK DIŞ MALİ BORÇLAR HESABI	2017 mali yılı içerisinde Avrupa Yatırım Bankası'na 22.437.122,02 TL, Uluslararası Finans Kurumu ( IFC )'na 21.098.967,88 TL, Avrupa İmar ve Kalkınma Bankası (EBRD)'na 8.512.404,55 TL, Fransız Kalkınma Ajansı (AFD)'na 38.404.925,00 TL, ING DIBA Bank'a 47.286.381,02 TL, olmak üzere toplam 137.739.800,47 TL dış borç ödemesi yapılmıştır. 2018 mali yılında ödenmesi gereken 178.533.013,93 TL uzun vadeli mali borçlar hesabından düşülerek kısa vadeli mali borçlar hesabı kayıtlarına alınmıştır.
410- DIŞ MALİ BORÇLAR HESABI	2017 mali yılı içerisinde Konak Karşıyaka Tramvay Projesi kapsamında Fransız Kalkınma Ajansı (AFD)'ndan 122.486.400,00 TL dış borçlanma yapılmıştır. 85 Adet Raylı Sistem Araç Alım Projesi kapsamında Avrupa İmar ve Kalkınma Bankası (EBRD)'ndan 65.546.459,53 TL, Uluslararası Finans Kurumu (IFC)'ndan 24.428.915,00 TL, Fransız Kalkınma Ajansı (AFD)'ndan 21.278.980,00 TL, ING DIBA Bank'dan 46.783.800,00 TL dış borçlanma yapılmıştır. Mali yıl sonunda dış mali borçlarımızın T.C. Merkez Bankası döviz satış kuru üzerinden değerlendirilmesi sonucunda ortaya çıkan 343.681.942,83 TL kur farkı dış mali borçlarımıza eklenmiştir.

DIŞ BORÇLAR CETVELİ (₺)

Kurumu : İZMİR BÜYÜKŞEHİR BELEDİYESİ  
Yılı : 2017

ANA HESAP	HESAP KODU			HESAP ADI	GEÇEN YILDAN DEVREDEN BORÇ TUTARI	YIL İÇİNDE KAYITLARA ALINAN BORÇ TUTARI	BORÇ TOPLAMI	ÖPENEN CARİ YILA AKTARILAN BORÇ TUTARI	ERTESİ YILA DEVREDİLEN BORÇ TUTARI
	I	II	III						
310	2	1	2	Avrupa Yatırım Bankası (AYB)	20.504.154,89	30.430.922,75	50.935.077,64	24.680.260,49	26.304.817,15
310	2	1	3	Fransız Kalkınma Ajansı (AFD) Deniz Ulaşım Geliştirme Projesi	13.877.250,00	20.230.500,00	34.107.750,00	17.022.750,00	17.085.000,00
310	2	1	4	Avrupa İmar ve Kalkınma Bankası (EBRD) Deniz Ulaşım Geliştirme Projesi	7.666.436,51	10.961.951,79	18.628.388,30	9.189.841,92	9.438.546,38
310	2	1	5	Uluslararası Finans Kurumu (IFC) Tam Adaptif ve İtfaiye Acil Müdahale Projesi	11.894.785,78	17.283.410,71	29.178.196,49	14.533.910,75	14.644.285,74
310	2	1	6	Uluslararası Finans Kurumu (IFC) Konak Karşıyaka Tramvay Projesi	7.401.200,00	10.108.100,00	17.509.300,00	8.397.300,00	9.112.000,00
310	2	1	7	ING BANK Deniz Ulaşım Geliştirme Projesi	23.260.914,31	34.913.371,45	58.174.285,76	29.536.571,45	28.637.714,31
310	2	1	8	Avrupa İmar ve Kalkınma Bankası (EBRD) Raylı Sistem 85 Adet Vagon Alımı Projesi	0,00	8.922.166,61	8.922.166,61	0,00	8.922.166,61
310	2	1	9	Fransız Kalkınma Ajansı (AFD) Konak - Karşıyaka Tramvay Projesi	8.511.380,00	40.077.845,00	48.589.225,00	23.531.225,00	25.058.000,00
310	2	1	10	Uluslararası Finans Kurumu (IFC) 85 Adet Raylı Sistem Araç Alım Projesi	0,00	4.537.016,74	4.537.016,74	0,00	4.537.016,74
310	2	1	11	Fransız Kalkınma Ajansı (AFD) 85 Adet Raylı Sistem Araç Alım Projesi	0,00	2.363.425,00	2.363.425,00	0,00	2.363.425,00
310	2	1	12	ING DİBA BANK Konak Karşıyaka Tramvay Projesi	19.384.095,32	26.985.619,16	46.369.714,48	22.504.952,48	23.864.762,00
310	2	1	13	ING DİBA BANK 85 Adet Raylı Sistem Araç Alım Projesi	0,00	8.565.280,00	8.565.280,00	0,00	8.565.280,00
310				CARİ YILDA ÖDENECEK DIŞ MALİ BORÇLAR HESABI TOPLAMI	112.500.216,81	215.379.609,21	327.879.826,02	149.346.812,09	178.533.013,93
				KISA VADELİ DIŞ MALİ BORÇLAR	112.500.216,81	215.379.609,21	327.879.826,02	149.346.812,09	178.533.013,93
410	2	1	2	Avrupa Yatırım Bankası (AYB)	324.052.398,63	116.053.246,48	440.105.645,11	67.452.799,13	372.652.845,98
410	2	1	3	Fransız Kalkınma Ajansı (AFD) Deniz Ulaşım Geliştirme Projesi	145.711.125,00	52.183.687,50	197.894.812,50	35.587.312,50	162.307.500,00
410	2	1	4	Avrupa İmar ve Kalkınma Bankası (EBRD) Deniz Ulaşım Geliştirme Projesi	76.664.364,79	27.455.894,35	104.120.259,14	19.173.342,09	84.946.917,05
410	2	1	5	Uluslararası Finans Kurumu (IFC) Tam Adaptif ve İtfaiye Acil Müdahale Projesi	130.842.642,71	46.858.821,39	177.701.464,10	31.258.607,15	146.442.856,95
410	2	1	6	Uluslararası Finans Kurumu (IFC) Konak Karşıyaka Tramvay Projesi	66.610.800,00	23.855.400,00	90.466.200,00	17.570.200,00	72.896.000,00
410	2	1	7	ING BANK Deniz Ulaşım Geliştirme Projesi	127.935.029,08	45.817.513,71	173.752.542,79	44.882.828,58	128.869.714,21
410	2	1	8	Avrupa İmar ve Kalkınma Bankası (EBRD) Raylı Sistem 85 Adet Vagon Alımı Projesi	27.749.387,18	90.359.262,82	118.108.650,00	19.964.816,61	98.143.833,39
410	2	1	9	Fransız Kalkınma Ajansı (AFD) Konak - Karşıyaka Tramvay Projesi	76.602.420,00	164.173.230,00	240.775.650,00	40.311.650,00	200.464.000,00
410	2	1	10	Uluslararası Finans Kurumu (IFC) 85 Adet Raylı Sistem Araç Alım Projesi	22.203.600,00	37.855.905,00	60.059.505,00	10.152.321,74	49.907.183,26
410	2	1	11	Fransız Kalkınma Ajansı (AFD) 85 Adet Raylı Sistem Araç Alım Projesi	25.904.200,00	34.858.310,00	60.762.510,00	6.403.735,00	54.358.775,00
410	2	1	12	ING DİBA BANK Konak Karşıyaka Tramvay Projesi	184.148.904,68	65.949.452,35	250.098.357,03	47.247.881,03	202.850.476,00
410	2	1	13	ING DİBA BANK 85 Adet Raylı Sistem Araç Alım Projesi	43.482.050,00	70.724.425,00	114.206.475,00	15.705.755,00	98.500.720,00
410				DIŞ MALİ BORÇLAR HESABI	1.251.906.922,07	776.145.148,60	2.028.052.070,67	355.711.248,83	1.672.340.821,84
				UZUN VADELİ DIŞ MALİ BORÇLAR	1.251.906.922,07	776.145.148,60	2.028.052.070,67	355.711.248,83	1.672.340.821,84
				GENEL TOPLAM	1.364.407.138,88	991.524.757,81	2.355.931.896,69	505.058.060,92	1.850.873.835,77

KASA SAYIM TUTANAĞI

KURUMUN	Adı : İzmir Büyükşehir Belediyesi Muhasebe Şube Müdürlüğü						Günü		2	9			
							Ayı		1	2			
	Kodu :						46	35	1	23 3 Yılı	2	0	1
Kasa Defteri Borç Sayfası Genel Toplam						77.814.798,90 TL							
Kasa Defteri Alacak Sayfası Genel Toplamı						77.814.798,90 TL							
Kayıtlara Göre Kasada Bulunması Gereken Miktar						0,00 TL							

29/12/2017 tarihinde İzmir Büyükşehir Belediyesi Gelirler Şube Müdürlüğü kasasında yapılan sayımda toplam 0,00 TL bulunduğu, sayım sonunda bulunan miktarın kayıtlara göre tamam olduğu görülmüştür.

Durumu gösteren bu tutanak üç nüsha olarak düzenlenmiştir.

Gelirler Şube Müdürü  
Adı Soyadı-İmza  
  
**Hülya SERT**  
Gelirler Şube Müdürü

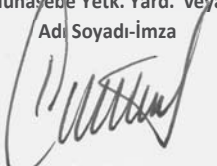
Muhasebe Yetk. Yard. veya Şef  
Adı Soyadı-İmza  
  
**Pinar ÇALIŞKAN**  
Muhasebe Şube Müdür V.

Muhasebe Yetkilisi  
Adı Soyadı-İmza  
  
**Aydın GÜZHAN**  
Mali Hizmetler Daire Başkanı  
Muhasebe Yetkilisi

BANKA MEVCUDU TESPİT TUTANAĞI

KURUMUN	Adı : İzmir Büyükşehir Belediyesi Muhasebe Şube Müdürlüğü	Günü	2	9
		Ayı	1	2
	Kodu :	46 35 1 23 3 Yılı	2	0 1 7
Banka Hesabı Defteri Borç Sayfası Genel Toplam	141.479.068.425,32 TL			
Banka Hesabı Defteri Alacak Sayfası Genel Toplamı	141.075.677.372,78 TL			
Kayıtlara Göre Bankada Bulunması Gereken Tutar	403.391.052,54 TL			

İzmir Büyükşehir Belediyesi Kurumunun 29/12/2017 tarihi itibarıyla kayıtlara göre banka hesabının # 403.391.052TL54KR# borç artığının ekli banka mutabakat yazılarına uygun olduğu tespit edilmiştir.

Durumu gösteren bu tutanak üç nüsha olarak düzenlenmiştir.

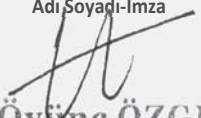
Finansman Şube Müdürü  
Adı Soyadı-İmza  
  
**Övünç ÖZGEN**  
Finansman Şube Müdürü V.

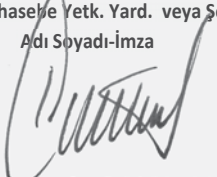
Muhasebe Yetk. Yard. veya Şef  
Adı Soyadı-İmza  
  
**Pınar ÇALIŞKAN**  
Muhasebe Şube Müdürü V.

Muhasebe Yetkilisi  
Adı Soyadı-İmza  
  
**Aydın GÜZHAN**  
Mali Hizmetler Daire Başkanı  
Muhasebe Yetkilisi

Eki :34 Adet Banka Mutabakat Yazısı

TEMİNAT MEKTUPLARI SAYIM TUTANAĞI (₺)

KURUMUN	Adı : İZMİR BÜYÜKŞEHİR BELEDİYESİ	Günü: 29
	Kodu : 46-35-1	Ay : 12
		Yılı : 2017

SAYIM SONUCUNDA BULUNAN DEĞERLERİN									
KİME AİT OLDUĞU	CİNSİ	ADEĐİ	TUTARI	SAYIMDA BULUNAN MİKTAR		NOKSAN		FAZLASI	
				ADET	TUTAR	ADET	TUTAR	ADET	TUTAR
UĞRAŞIR İNŞAAT .	MEKTUP	1	33,20	1	33,20	-	-	-	-
HAS-AL GİYİM GIDA SAN.TİC.LTD.ŞTİ.	MEKTUP	1	58,00	1	58,00	-	-	-	-
İBRAHİM BÜLENT GÜRBÜZ	MEKTUP	1	75,00	1	75,00	-	-	-	-
GÜÇYAPI TUR.MÜH.GAYR.MEN.YAT.SA.VETİC AŞ	MEKTUP	1	419.920,20	1	419.920,20	-	-	-	-
EROL EROĞLU	MEKTUP	1	300,00	1	300,00	-	-	-	-
UFUK UTLU	MEKTUP	1	160,00	1	160,00	-	-	-	-
BAYSOY GIDA ÜRÜNLERİ SAN.TİC.A.Ş. .	MEKTUP	1	266,50	1	266,50	-	-	-	-
UĞRAŞIR İNŞAAT .	MEKTUP	1	45,00	1	45,00	-	-	-	-
KENTAY İNŞ.MAK.TEM. .	MEKTUP	1	99,45	1	99,45	-	-	-	-
KASTOR GIDA SAN. LTD.ŞTİ. .	MEKTUP	1	52,58	1	52,58	-	-	-	-
SERİŞ TURİZİM TİC. .	MEKTUP	1	225,00	1	225,00	-	-	-	-
ÖZKAL İNŞ. .	MEKTUP	1	27,40	1	27,40	-	-	-	-
ÖZKAL İNŞ. .	MEKTUP	1	32,39	1	32,39	-	-	-	-
KENTAY İNŞ.MAK.TEM. .	MEKTUP	1	60,00	1	60,00	-	-	-	-
ÖZKAL İNŞ. .	MEKTUP	1	30,00	1	30,00	-	-	-	-
ÖZDİL A.Ş. .	MEKTUP	1	28,50	1	28,50	-	-	-	-
ALABALIK İNŞAAT LTD.ŞTİ. .	MEKTUP	1	31,00	1	31,00	-	-	-	-
ÖZKAL İNŞ. .	MEKTUP	1	32,38	1	32,38	-	-	-	-
RAY TAAHHÜT TİCARET VE TAŞERONLUK LTD.ŞTİ.	MEKTUP	1	57,00	1	57,00	-	-	-	-
ÖZKAL İNŞ. .	MEKTUP	1	26,50	1	26,50	-	-	-	-
BATI ANADOLU YAPI SAN.TİC.LTD.ŞTİ. .	MEKTUP	1	29,50	1	29,50	-	-	-	-
ÖZKAL İNŞ. .	MEKTUP	1	31,70	1	31,70	-	-	-	-
ULTRA ULAŞIM VE TRAFİK SAN.TİC.LTD.ŞTİ..	MEKTUP	1	300,00	1	300,00	-	-	-	-
ULTRA ULAŞIM VE TRAFİK SAN.TİC.LTD.ŞTİ..	MEKTUP	1	240,00	1	240,00	-	-	-	-
ALMİLA SERAÇILIK VE İNŞ. .	MEKTUP	1	46,00	1	46,00	-	-	-	-
MESAL YAPI TİC. LTD.ŞTİ. .	MEKTUP	1	44,22	1	44,22	-	-	-	-
MESAL YAPI TİC. LTD.ŞTİ. .	MEKTUP	1	44,77	1	44,77	-	-	-	-
MESAL YAPI TİC. LTD.ŞTİ. .	MEKTUP	1	44,82	1	44,82	-	-	-	-
MESAL YAPI TİC. LTD.ŞTİ. .	MEKTUP	1	44,13	1	44,13	-	-	-	-
ECESAN İBRAHİM TAŞBAŞ	MEKTUP	1	544,44	1	544,44	-	-	-	-
KURTYAPI İNŞ.	MEKTUP	1	25,61	1	25,61	-	-	-	-
HİCRİ GÜRDENİZ	MEKTUP	1	39,09	1	39,09	-	-	-	-
ACI REKLAM	MEKTUP	1	451,00	1	451,00	-	-	-	-
BİRİKİM DİŞ.VE TEK.DENETLEME A.Ş. .	MEKTUP	1	19.350,00	1	19.350,00	-	-	-	-
İZBETON A.Ş	MEKTUP	1	10.860,00	1	10.860,00	-	-	-	-
İZMİR DENİZ İNŞ. SAN. TİC.LTD.ŞTİ. .	MEKTUP	1	105,00	1	105,00	-	-	-	-
MİNA KUYUMCULUK KEB. TİC. LTD.ŞTİ .	MEKTUP	1	40,00	1	40,00	-	-	-	-
İLHAN TUN	MEKTUP	1	31,00	1	31,00	-	-	-	-
TEKNİKON İNŞ. TURZ.TİC. LTD. .	MEKTUP	1	251,00	1	251,00	-	-	-	-
ABDULLAH KAHRAMAN	MEKTUP	1	786,00	1	786,00	-	-	-	-
CENGİZ İDİL İNŞ. TAAH. TURZ. HAF. SAN. T İC. LTD. ŞTİ.	MEKTUP	1	41,50	1	41,50	-	-	-	-
YÜZEY YAPI ÜRET.TİC.LTD.ŞTİ. .	MEKTUP	1	1.561,00	1	1.561,00	-	-	-	-
CENGİZ İDİL İNŞ. TAAH. TURZ. HAF. SAN. T İC. LTD. ŞTİ.	MEKTUP	1	78,96	1	78,96	-	-	-	-
GÖRÇAĞ İNŞ.	MEKTUP	1	62,00	1	62,00	-	-	-	-
CAN ÖZDEMİR İNŞ.TURZ. VE DİŞ TİC LTD.ŞTİ	MEKTUP	1	165,00	1	165,00	-	-	-	-
DENİZ İNŞAAT	MEKTUP	1	53,00	1	53,00	-	-	-	-
OM-TAŞ İNŞ.SAN.TİC.PAZ.İHR.LTD.ŞTİ. .	MEKTUP	1	153,00	1	153,00	-	-	-	-
ABDULLAH KAHRAMAN	MEKTUP	1	1.820,00	1	1.820,00	-	-	-	-
ABDULLAH KAHRAMAN	MEKTUP	1	230,00	1	230,00	-	-	-	-
ÇELİKLER İNŞ.A.Ş. .	MEKTUP	1	354,50	1	354,50	-	-	-	-
OM-TAŞ İNŞ.SAN.TİC.PAZ.İHR.LTD.ŞTİ. .	MEKTUP	1	108,00	1	108,00	-	-	-	-
KADIR İNŞAAT	MEKTUP	1	600,00	1	600,00	-	-	-	-
ÖZ-DEN İNŞ. TAAH. İTH.LTD. ŞTİ. .	MEKTUP	1	210,00	1	210,00	-	-	-	-
KALFAOĞLU İNŞ.SAN.TİC.LTD.ŞTİ. .	MEKTUP	1	735,00	1	735,00	-	-	-	-
YÜZEY YAPI ÜRET.TİC.LTD.ŞTİ. .	MEKTUP	1	175,00	1	175,00	-	-	-	-
ACI REKLAM	MEKTUP	1	1.105,00	1	1.105,00	-	-	-	-
CENGİZ İDİL İNŞ. TAAH. TURZ. HAF. SAN. T İC. LTD. ŞTİ.	MEKTUP	1	78,00	1	78,00	-	-	-	-
İZMİR DENİZ İNŞ. SAN. TİC.LTD.ŞTİ. .	MEKTUP	1	173,66	1	173,66	-	-	-	-
İZMİR DENİZ İNŞ. SAN. TİC.LTD.ŞTİ. .	MEKTUP	1	37,16	1	37,16	-	-	-	-
İZMİR KİTAP KIRTASIYE LTD.ŞTİ.	MEKTUP	1	43,00	1	43,00	-	-	-	-
ÇİZGİ SAĞLIK ÜRÜNLERİ DİŞ TİC. LTD. .	MEKTUP	1	74,00	1	74,00	-	-	-	-
ÖZ-DEN İNŞ. TAAH. İTH.LTD. ŞTİ. .	MEKTUP	1	37,80	1	37,80	-	-	-	-
ÖZ-DEN İNŞ. TAAH. İTH.LTD. ŞTİ. .	MEKTUP	1	35,10	1	35,10	-	-	-	-
ÖZ-DEN İNŞ. TAAH. İTH.LTD. ŞTİ. .	MEKTUP	1	35,10	1	35,10	-	-	-	-
DAVUT AKSU .	MEKTUP	1	308,00	1	308,00	-	-	-	-
ARMAGAN SU MUH. VE SONDAJ SAN.LTD. ŞTİ. .	MEKTUP	1	211,00	1	211,00	-	-	-	-
KALFAOĞLU İNŞ.SAN.TİC.LTD.ŞTİ. .	MEKTUP	1	700,00	1	700,00	-	-	-	-
DESA MÜH. VE YATIRIM MAL. SAN. .	MEKTUP	1	61.995,74	1	61.995,74	-	-	-	-
C.G.E.A. PARS DES FONTAINES 169 .	MEKTUP	1	15.498,94	1	15.498,94	-	-	-	-
LURGI UMWELT CMBH İZM. KATI ATIK .	MEKTUP	1	77.494,68	1	77.494,68	-	-	-	-
ULTRA ULAŞIM VE TRAFİK SAN.TİC.LTD.ŞTİ..	MEKTUP	1	96,00	1	96,00	-	-	-	-
CENGİZ İDİL İNŞ. TAAH. TURZ. HAF. SAN. T İC. LTD. ŞTİ.	MEKTUP	1	154,00	1	154,00	-	-	-	-
İZFAŞ İZMİR FUARCILIK HİZ.KÜLTÜR VE SANAT İŞL.TİC.A.Ş	MEKTUP	1	3.600,00	1	3.600,00	-	-	-	-
ZEKİ DEMİRDÖĞEN	MEKTUP	1	678,00	1	678,00	-	-	-	-
ATILIMCI İNŞ.TUR.SAN. .	MEKTUP	1	452,00	1	452,00	-	-	-	-
CAN-MET İNŞ.TAAH.TUR.SAN.TİC. .	MEKTUP	1	546,00	1	546,00	-	-	-	-
MEHMET TÖTÜNCÜ	MEKTUP	1	83,00	1	83,00	-	-	-	-



TEMİNAT MEKTUPLARI SAYIM TUTANAĞI (₺)

KURUMUN	Adı : İZMİR BÜYÜKŞEHİR BELEDİYESİ	Günü: 29
	Kodu : 46-35-1	Ayı : 12
		Yılı : 2017

SAYIM SONUCUNDA BULUNAN DEĞERLERİN									
KİME AİT OLUĐU	CİNSİ	ADEĐİ	TUTARI	SAYIMDA BULUNAN MİKTAR		NOKSAN		FAZLASI	
				ADET	TUTAR	ADET	TUTAR	ADET	TUTAR
KIRBAŞ TAAH	MEKTUP	1	104,00	1	104,00	-	-	-	-
EROL EROĐLU	MEKTUP	1	360,00	1	360,00	-	-	-	-
EMİR MADEN	MEKTUP	1	261,30	1	261,30	-	-	-	-
EMİR MADEN	MEKTUP	1	27,00	1	27,00	-	-	-	-
EMİR MADEN	MEKTUP	1	27,00	1	27,00	-	-	-	-
EMİR MADEN	MEKTUP	1	33,00	1	33,00	-	-	-	-
GÖRÇAĞ İNS.	MEKTUP	1	370,00	1	370,00	-	-	-	-
KOÇ UNISYS	MEKTUP	1	52,50	1	52,50	-	-	-	-
HÜSEYİN GENÇ	MEKTUP	1	30,19	1	30,19	-	-	-	-
EYYÜP ER	MEKTUP	1	30,20	1	30,20	-	-	-	-
DOĞAN HARİTA İNŞ. MÜH. MÜŞ. TAAH. SAN. VE TİC. LTD.ŞTİ.	MEKTUP	1	36,00	1	36,00	-	-	-	-
ANT ELEKTRONİK	MEKTUP	1	348,00	1	348,00	-	-	-	-
BATI ANADOLU YAPI SAN.TİC.LTD.ŞTİ. .	MEKTUP	1	72,00	1	72,00	-	-	-	-
KENTAY İNŞ.MAK.TEM. .	MEKTUP	1	97,46	1	97,46	-	-	-	-
ÖZDİL A.Ş. .	MEKTUP	1	67,85	1	67,85	-	-	-	-
ALTAS İNŞAAT .	MEKTUP	1	30,00	1	30,00	-	-	-	-
KENTAY İNŞ.MAK.TEM. .	MEKTUP	1	71,50	1	71,50	-	-	-	-
KENTAY İNŞ.MAK.TEM. .	MEKTUP	1	100,60	1	100,60	-	-	-	-
ULTRA ULAŞIM VE TRAFİK SAN.TİC.LTD.ŞTİ..	MEKTUP	1	1.584,00	1	1.584,00	-	-	-	-
ARZU GÖRKEN	MEKTUP	1	60,00	1	60,00	-	-	-	-
ULTRA ULAŞIM VE TRAFİK SAN.TİC.LTD.ŞTİ..	MEKTUP	1	475,20	1	475,20	-	-	-	-
ÖZKAL İNŞ. .	MEKTUP	1	26,00	1	26,00	-	-	-	-
KALFAOĞLU İNŞ.SAN.TİC.LTD.ŞTİ. .	MEKTUP	1	539,00	1	539,00	-	-	-	-
MAHMUTOĞLU KUYUMCULUK SAN.VE TİC.LTD.ŞTİ .	MEKTUP	1	138,00	1	138,00	-	-	-	-
CAN-MET İNŞ.TAAH.TUR.SAN.TİC. .	MEKTUP	1	540,00	1	540,00	-	-	-	-
CAN-MET İNŞ.TAAH.TUR.SAN.TİC. .	MEKTUP	1	540,00	1	540,00	-	-	-	-
CAN-MET İNŞ.TAAH.TUR.SAN.TİC. .	MEKTUP	1	524,00	1	524,00	-	-	-	-
ULTRA ULAŞIM VE TRAFİK SAN.TİC.LTD.ŞTİ..	MEKTUP	1	70,00	1	70,00	-	-	-	-
ULTRA ULAŞIM VE TRAFİK SAN.TİC.LTD.ŞTİ..	MEKTUP	1	90,00	1	90,00	-	-	-	-
SEZGİN DENİZ ÜR.GID.HAYV.İNŞ.TİC.LTD.ŞTİ .	MEKTUP	1	50,70	1	50,70	-	-	-	-
ÖZBEK SU ÜR.SAN.TİC.LTD.ŞTİ. .	MEKTUP	1	351,00	1	351,00	-	-	-	-
MESAN YAPI SAN.VE TİC.LTD.ŞTİ. .	MEKTUP	1	58,29	1	58,29	-	-	-	-
ALİ RIZA BEYKO	MEKTUP	1	100,00	1	100,00	-	-	-	-
LUVERNE FİRE APPARATUS CO .	MEKTUP	1	30.937,50	1	30.937,50	-	-	-	-
IVECO MAGIRUS BRANDSCHUTZ TECNIK GMBLT .	MEKTUP	1	8.051,40	1	8.051,40	-	-	-	-
SUPPLY OF MORTA 4 UNITS OF 22 M .	MEKTUP	1	15.181,00	1	15.181,00	-	-	-	-
KALFAOĞLU İNŞ.SAN.TİC.LTD.ŞTİ. .	MEKTUP	1	180,00	1	180,00	-	-	-	-
ULTRA ULAŞIM VE TRAFİK SAN.TİC.LTD.ŞTİ..	MEKTUP	1	661,00	1	661,00	-	-	-	-
ULTRA ULAŞIM VE TRAFİK SAN.TİC.LTD.ŞTİ..	MEKTUP	1	12.580,00	1	12.580,00	-	-	-	-
ALMİLA SERACILIK VE İNŞ. .	MEKTUP	1	366,00	1	366,00	-	-	-	-
ULTRA ULAŞIM VE TRAFİK SAN.TİC.LTD.ŞTİ..	MEKTUP	1	340,00	1	340,00	-	-	-	-
ÖRNEKLER İNŞ. TAAH. TURZ. TEKS. PET.ÜR.T .	MEKTUP	1	2.700,00	1	2.700,00	-	-	-	-
HASAL GIYIM	MEKTUP	1	54,60	1	54,60	-	-	-	-
GENTAY İNŞ.TURZ.GIDA OTO.SPOR MALZ.SAN.V E TİC.LTD.ŞTİ.	MEKTUP	1	42,50	1	42,50	-	-	-	-
ARÇE TRİKO TEKSTİL SAN.VE TİC.LTD.ŞTİ. .	MEKTUP	1	250,00	1	250,00	-	-	-	-
AYDENİZ SU ÜR.MAL.YEM.YAVRU ÜRÜN PAZ.İTH .İHR.SAN.TİC.LTD.ŞTİ	MEKTUP	1	117,00	1	117,00	-	-	-	-
KARACAN YAPI TAH. SAN. VE TİC. LTD. .	MEKTUP	1	606,00	1	606,00	-	-	-	-
TUGAL ÇEVRE TEKN.ULAŞIM VE ENERJİ MÜŞAVİ R.LTD.ŞTİ.	MEKTUP	1	1.525,00	1	1.525,00	-	-	-	-
GÖRÇAĞ İNS.	MEKTUP	1	600,00	1	600,00	-	-	-	-
EROL EROĐLU	MEKTUP	1	123,00	1	123,00	-	-	-	-
NURAY ADALET ÇİNAR	MEKTUP	1	85,00	1	85,00	-	-	-	-
T.GARANTİ BANKASI A.Ş. PINARBAŞI ŞUBESİ	MEKTUP	1	637.902,00	1	637.902,00	-	-	-	-
EROL EROĐLU	MEKTUP	1	188,60	1	188,60	-	-	-	-
NEZİR AYHAN	MEKTUP	1	120,00	1	120,00	-	-	-	-
ULTRA ULAŞIM VE TRAFİK SAN.TİC.LTD.ŞTİ..	MEKTUP	1	3.100,00	1	3.100,00	-	-	-	-
HAYAL GİYİM VETÜK.MAL. TİC. SAN. LTD. ŞTİ.	MEKTUP	1	60,00	1	60,00	-	-	-	-
MESAL YAPI TİC. LTD.ŞTİ. .	MEKTUP	1	241,18	1	241,18	-	-	-	-
MESAL YAPI TİC. LTD.ŞTİ. .	MEKTUP	1	465,21	1	465,21	-	-	-	-
MESAL YAPI TİC. LTD.ŞTİ. .	MEKTUP	1	53,25	1	53,25	-	-	-	-
MESAL YAPI TİC. LTD.ŞTİ. .	MEKTUP	1	53,24	1	53,24	-	-	-	-
ÖZACAR İNŞAAT .	MEKTUP	1	397,80	1	397,80	-	-	-	-
GÖRÇAĞ İNS.	MEKTUP	1	150,00	1	150,00	-	-	-	-
GÜLİSTAN İNŞ. TUR.TEM.SAN. .	MEKTUP	1	26,00	1	26,00	-	-	-	-
YÜZEY YAPI ÜRET.TİC.LTD.ŞTİ. .	MEKTUP	1	55,00	1	55,00	-	-	-	-
GÜLİSTAN İNŞ. TUR.TEM.SAN. .	MEKTUP	1	46,00	1	46,00	-	-	-	-
ALMİLA SERACILIK VE İNŞ. .	MEKTUP	1	29,58	1	29,58	-	-	-	-
ULTRA ULAŞIM VE TRAFİK SAN.TİC.LTD.ŞTİ..	MEKTUP	1	1.000,00	1	1.000,00	-	-	-	-
ASFAR TEKNİK LTD.ŞTİ. .	MEKTUP	1	41,96	1	41,96	-	-	-	-
ASFAR TEKNİK LTD.ŞTİ. .	MEKTUP	1	38,59	1	38,59	-	-	-	-
ASFAR TEKNİK LTD.ŞTİ. .	MEKTUP	1	45,00	1	45,00	-	-	-	-
FERHANOĞLU İNŞAAT VE TİC.LTD.ŞTİ. .	MEKTUP	1	75,00	1	75,00	-	-	-	-
FERHANOĞLU İNŞAAT VE TİC.LTD.ŞTİ. .	MEKTUP	1	75,00	1	75,00	-	-	-	-
CAN ÖZDEMİR İNŞ.TURZ. VE DİŞ TİC LTD.ŞTİ	MEKTUP	1	100,00	1	100,00	-	-	-	-
ŞAHİN MUH.	MEKTUP	1	204,00	1	204,00	-	-	-	-
TEKNİKON İNŞ. TURZ.TİC. LTD. .	MEKTUP	1	925,00	1	925,00	-	-	-	-
GÖRÇAĞ İNS.	MEKTUP	1	32,50	1	32,50	-	-	-	-
BAŞARAN TEM. VE TAŞARONLUK LTD.ŞTİ. .	MEKTUP	1	570,00	1	570,00	-	-	-	-

**TEMİNAT MEKTUPLARI SAYIM TUTANAĞI (₺)**

KURUMUN	Adı : İZMİR BÜYÜKŞEHİR BELEDİYESİ	Günü: 29
	Kodu : 46-35-1	Ay : 12
		Yılı : 2017

SAYIM SONUCUNDA BULUNAN DEĞERLERİN									
KİME AİT OLDUĞU	CİNSİ	ADEĐİ	TUTARI	SAYIMDA BULUNAN MİKTAR		NOKSAN		FAZLASI	
				ADET	TUTAR	ADET	TUTAR	ADET	TUTAR
İZMİR DENİZ İNŞ. SAN. TİC.LTD.ŞTİ. .	MEKTUP	1	27,00	1	27,00	-	-	-	-
GÖRÇAĞ İNŞ.	MEKTUP	1	172,00	1	172,00	-	-	-	-
OM-TAŞ İNŞ.SAN.TİC.PAZ.İHR.LTD.ŞTİ. .	MEKTUP	1	207,00	1	207,00	-	-	-	-
GÖRÇAĞ İNŞ.	MEKTUP	1	51,00	1	51,00	-	-	-	-
GELİŞİM YAPI SAN.VE TİC.LTD.ŞTİ.	MEKTUP	1	100,00	1	100,00	-	-	-	-
ALMİLA SERACILIK VE İNŞ. .	MEKTUP	1	525,00	1	525,00	-	-	-	-
GÖRÇAĞ İNŞ.	MEKTUP	1	70,00	1	70,00	-	-	-	-
ALMİLA SERACILIK VE İNŞ. .	MEKTUP	1	70,00	1	70,00	-	-	-	-
ONURSAN İŞİT.CİH.SAN.VE TİC.LTD.ŞTİ. .	MEKTUP	1	68,00	1	68,00	-	-	-	-
YÜZEY YAPI ÜRET.TİC.LTD.ŞTİ. .	MEKTUP	1	361,00	1	361,00	-	-	-	-
YÜZEY YAPI ÜRET.TİC.LTD.ŞTİ. .	MEKTUP	1	545,00	1	545,00	-	-	-	-
YAPI MERKEZİ İNŞAAT SAN AŞ .	MEKTUP	1	3.439.677,60	1	3.439.677,60	-	-	-	-
YÜZEY YAPI ÜRET.TİC.LTD.ŞTİ. .	MEKTUP	1	2.300,00	1	2.300,00	-	-	-	-
GÜNEŞ ALÜMİNYUM SANAYİİ TİC. .	MEKTUP	1	1.060,00	1	1.060,00	-	-	-	-
GÜRHEDEF İNŞAAT TURİZM GIDA SAN. TİC. LT D. ŞTİ.	MEKTUP	1	3.295,00	1	3.295,00	-	-	-	-
ARSLAN TİC. .	MEKTUP	1	1.105,00	1	1.105,00	-	-	-	-
PROJE MİM.MÜŞ.İNŞ.SAN.TİC.LTD.ŞTİ. .	MEKTUP	1	5.700,00	1	5.700,00	-	-	-	-
FER-AN İNŞ.VE TİC.LTD.ŞTİ. .	MEKTUP	1	9.235,00	1	9.235,00	-	-	-	-
İZBETON A.Ş	MEKTUP	1	4.368,00	1	4.368,00	-	-	-	-
KÖKSAN İNŞ. BASKI DEVRE ELEK. SAN. VE TİC. LTD.ŞTİ.	MEKTUP	1	56.500,00	1	56.500,00	-	-	-	-
ALFA-RO İNŞ.TAAH.TİC.LTD.ŞTİ. .	MEKTUP	1	2.500,00	1	2.500,00	-	-	-	-
ARSLAN TİC. .	MEKTUP	1	19.290,03	1	19.290,03	-	-	-	-
ARSLAN TİC. .	MEKTUP	1	6.825,00	1	6.825,00	-	-	-	-
ÖZGÜL YAPI İNŞ.TEMZ.HİZM.TAAH.TİC.LTD. .	MEKTUP	1	460,00	1	460,00	-	-	-	-
MEGA İNŞ.LTD.ŞTİ.	MEKTUP	1	128.132,00	1	128.132,00	-	-	-	-
TANIK TEM.LTD.ŞTİ. .	MEKTUP	1	9.000,00	1	9.000,00	-	-	-	-
EGE YOL İNŞ. TİC.LTD.ŞTİ. .	MEKTUP	1	418,00	1	418,00	-	-	-	-
TOSYALI GİYİM SAN.LTD.ŞTİ.	MEKTUP	1	108,00	1	108,00	-	-	-	-
EROL EROĞLU	MEKTUP	1	3.950,00	1	3.950,00	-	-	-	-
SERİL İNŞAAT SAN. TİC. LTD.ŞTİ.	MEKTUP	1	930,00	1	930,00	-	-	-	-
ULTRA ULAŞIM VE TRAFİK SAN.TİC.LTD.ŞTİ..	MEKTUP	1	1.360,00	1	1.360,00	-	-	-	-
DEPREM MÜH.YUSUF DEPREM .	MEKTUP	1	550,00	1	550,00	-	-	-	-
SITKIYE YARANGÜMELİOĞLU .	MEKTUP	1	182,00	1	182,00	-	-	-	-
SITKIYE YARANGÜMELİOĞLU .	MEKTUP	1	182,00	1	182,00	-	-	-	-
EGE YOL İNŞ. TİC.LTD.ŞTİ. .	MEKTUP	1	647,00	1	647,00	-	-	-	-
DURU MEDİKAL PAZ.TIBBİ CİH.SAN.VE TİC.LT D.ŞTİ.	MEKTUP	1	600,00	1	600,00	-	-	-	-
CENGİZ İDİL İNŞ. TAAH. TURZ. HAF. SAN. T İC. LTD. ŞTİ.	MEKTUP	1	611,00	1	611,00	-	-	-	-
CENGİZ İDİL İNŞ. TAAH. TURZ. HAF. SAN. T İC. LTD. ŞTİ.	MEKTUP	1	632,00	1	632,00	-	-	-	-
YUSUF DEPREM	MEKTUP	1	350,00	1	350,00	-	-	-	-
DEMİR İNŞ.SAN.TİC.TUR.LTD.ŞTİ. .	MEKTUP	1	3.000,00	1	3.000,00	-	-	-	-
ZAMAN ELEKTRİK VE TEKS. SAN. VE TİC. LTD. . ŞTİ.	MEKTUP	1	3.850,00	1	3.850,00	-	-	-	-
GEDİZ ELEKTRİK PERAKENDE SATIŞ A.Ş.	MEKTUP	1	8.610,00	1	8.610,00	-	-	-	-
GÜLPET	MEKTUP	1	40,00	1	40,00	-	-	-	-
GÖR-ÇAĞ İNŞ.SAN.TİC.LTD.ŞTİ. .	MEKTUP	1	181,50	1	181,50	-	-	-	-
EMİN ERDOĞAN AYDIN TUR. .	MEKTUP	1	75,00	1	75,00	-	-	-	-
URFA LİDER TUR.VE OTOBÜS İŞL. .	MEKTUP	1	30,00	1	30,00	-	-	-	-
TOPÇAM TUR.VE SEY.A.Ş. .	MEKTUP	1	35,00	1	35,00	-	-	-	-
ÇANAKKALE SEYAHAT ENGİN DÖLEN .	MEKTUP	1	40,00	1	40,00	-	-	-	-
İSMAİL KEMAL KİLİT (HEDİYELİK EŞYA) .	MEKTUP	1	50,00	1	50,00	-	-	-	-
CENGİZ İDİL İNŞ. TAAH. TURZ. HAF. SAN. T İC. LTD. ŞTİ.	MEKTUP	1	1.210,00	1	1.210,00	-	-	-	-
FURKAN REKLAM BASIM YAYIN TEKSTİL SANAYİ TİCARET	MEKTUP	1	436,00	1	436,00	-	-	-	-
FURKAN REKLAM BASIM YAYIN TEKSTİL SANAYİ TİCARET	MEKTUP	1	450,00	1	450,00	-	-	-	-
STFA HARİTA A.Ş. .	MEKTUP	1	50.000,00	1	50.000,00	-	-	-	-
SEMALY İNŞ. MÜH. MÜŞV. VE KONT. HİZ. .	MEKTUP	1	79.000,74	1	79.000,74	-	-	-	-
STFA HARİTA A.Ş. .	MEKTUP	1	2.400,00	1	2.400,00	-	-	-	-
EGE ŞEHİR PLANLAMA A.Ş	MEKTUP	1	425,00	1	425,00	-	-	-	-
SİSİM PAS.TUR.SAN. TİC.A.Ş.-PELIKANO CAF	MEKTUP	1	1.770,00	1	1.770,00	-	-	-	-
MALTEKS	MEKTUP	1	250,00	1	250,00	-	-	-	-
ALFARO	MEKTUP	1	4.700,00	1	4.700,00	-	-	-	-
ALİ PAŞA KOÇ .	MEKTUP	1	871,00	1	871,00	-	-	-	-
GEDİZ ELEKTRİK PERAKENDE SATIŞ A.Ş.	MEKTUP	1	90,00	1	90,00	-	-	-	-
CAN-MET İNŞ.TAAH.TUR.SAN.TİC. .	MEKTUP	1	873,00	1	873,00	-	-	-	-
CAN-MET İNŞ.TAAH.TUR.SAN.TİC. .	MEKTUP	1	276,00	1	276,00	-	-	-	-
CAN-MET İNŞ.TAAH.TUR.SAN.TİC. .	MEKTUP	1	162,00	1	162,00	-	-	-	-
CAN-MET İNŞ.TAAH.TUR.SAN.TİC. .	MEKTUP	1	264,00	1	264,00	-	-	-	-
KALFAOĞLU İNŞ.SAN.TİC.LTD.ŞTİ. .	MEKTUP	1	132,00	1	132,00	-	-	-	-
ÖZ-DEN İNŞ. TAAH. İTH.LTD. ŞTİ. .	MEKTUP	1	72,00	1	72,00	-	-	-	-
ÖZ-DEN İNŞ. TAAH. İTH.LTD. ŞTİ. .	MEKTUP	1	77,00	1	77,00	-	-	-	-
TEMSA A.Ş. .	MEKTUP	1	46,50	1	46,50	-	-	-	-
TEMSA A.Ş. .	MEKTUP	1	555,00	1	555,00	-	-	-	-
CAN-MET İNŞ.TAAH.TUR.SAN.TİC. .	MEKTUP	1	3.200,00	1	3.200,00	-	-	-	-
HASAN SAĞLAM	MEKTUP	1	150,00	1	150,00	-	-	-	-
İSTANBUL BALIKÇILIK DENİZ ÜRÜNLERİ SAN.V E TİC.LTD.ŞTİ	MEKTUP	1	42,50	1	42,50	-	-	-	-
SERİL İNŞAAT SAN. TİC. LTD.ŞTİ. .	MEKTUP	1	1.915,00	1	1.915,00	-	-	-	-
ÖZTÜRE KİREÇÇİLİK SAN.TİC.A.Ş KİREÇ ÜRETİMİ	MEKTUP	1	1.710,00	1	1.710,00	-	-	-	-
CENAY İNŞ. SAN. TİC. LTD. ŞTİ. .	MEKTUP	1	9.480,00	1	9.480,00	-	-	-	-
EMİN TURGAYLI	MEKTUP	1	1.300,00	1	1.300,00	-	-	-	-

TEMİNAT MEKTUPLARI SAYIM TUTANAĞI (₺)

KURUMUN	Adı : İZMİR BÜYÜKŞEHİR BELEDİYESİ	Günü: 29
	Kodu : 46-35-1	Ayı : 12
		Yılı : 2017

SAYIM SONUCUNDA BULUNAN DEĞERLERİN									
KİME AİT OLDUĞU	CİNSİ	ADEĐİ	TUTARI	SAYIMDA BULUNAN MİKTAR		NOKSAN		FAZLASI	
				ADET	TUTAR	ADET	TUTAR	ADET	TUTAR
KAYA MADENCİLİK END.TAAH. MON. SAN. VE TİC.A.Ş.	MEKTUP	1	2.100,00	1	2.100,00	-	-	-	-
EMİN TURGAYLI	MEKTUP	1	1.000,00	1	1.000,00	-	-	-	-
METSAN OTOMOTİV YEDEK PARÇA SAN.VE TİC. LTD.ŞTİ.	MEKTUP	1	1.300,00	1	1.300,00	-	-	-	-
POÇAN İNŞ. TAAH. MÜH.VE TİC. LTD. ŞTİ. .	MEKTUP	1	7.200,00	1	7.200,00	-	-	-	-
HAKYÜREK İNŞ TURİZM TEM HİZM.SAN TİC LTD .	MEKTUP	1	2.250,00	1	2.250,00	-	-	-	-
ANIL BALIKÇILIK İTH.İHR.SAN.TİC.	MEKTUP	1	1.500,00	1	1.500,00	-	-	-	-
AYDINLAR MADENCİLİK İNŞ. SAN. VE TİC. LTD.ŞTİ.	MEKTUP	1	1.000,00	1	1.000,00	-	-	-	-
AYDINLAR MADENCİLİK İNŞ. SAN. VE TİC. LTD.ŞTİ.	MEKTUP	1	7.000,00	1	7.000,00	-	-	-	-
GÜRHEDEF İNŞAAT TURİZM GIDA SAN. TİC. LT D. ŞTİ.	MEKTUP	1	5.400,00	1	5.400,00	-	-	-	-
YILMAZAY İNŞAAT TAAHHÜT VE TURİZM SANAYİ TİCARET LTD. ŞTİ.	MEKTUP	1	2.760,00	1	2.760,00	-	-	-	-
İNCEKARALAR LABORATUAR ÇİH.PAZARLAMA A.Ş.	MEKTUP	1	1.530,00	1	1.530,00	-	-	-	-
ULTRA ULAŞIM VE TRAFİK SAN.TİC.LTD.ŞTİ..	MEKTUP	1	901,50	1	901,50	-	-	-	-
OTOKAR OTOMOTİV VE SAVUNMA SAN.A.Ş.	MEKTUP	1	13.500,00	1	13.500,00	-	-	-	-
SOCIETE ORTEC ENVIRONNEMENT .	MEKTUP	1	161.851,80	1	161.851,80	-	-	-	-
ÖZ-DEN İNŞ. TAAH. İTH.LTD. ŞTİ. .	MEKTUP	1	213,00	1	213,00	-	-	-	-
CAN ÖZDEMİR İNŞ.TURZ. VE DIŞ TIC LTD.ŞTİ	MEKTUP	1	198,00	1	198,00	-	-	-	-
KENTAY İNŞ.MAK.TEM. .	MEKTUP	1	269,52	1	269,52	-	-	-	-
KENTAY İNŞ.MAK.TEM. .	MEKTUP	1	100,00	1	100,00	-	-	-	-
TENDE FOR REHAP	MEKTUP	1	175.290,00	1	175.290,00	-	-	-	-
GRENA REKLAMÇILIK TUR.SAN.TİC.LTD.ŞTİ .	MEKTUP	1	96.300,83	1	96.300,83	-	-	-	-
ÇAĞLAR BALIK ÜRET.PAZ.LTD.ŞTİ. .	MEKTUP	1	208,00	1	208,00	-	-	-	-
MÜNİR AYHAN	MEKTUP	1	120,00	1	120,00	-	-	-	-
GÜÇYAPI TUR.MÜH.GAYR.MEN.YAT.SA.VETİC AŞ	MEKTUP	1	839.099,80	1	839.099,80	-	-	-	-
AKMEŞE GIDA VE İH. MALZ. SAN. .	MEKTUP	1	39,00	1	39,00	-	-	-	-
GEKA İNŞ. GEREÇLERİ SAN. VE TİC. .	MEKTUP	1	51,05	1	51,05	-	-	-	-
ÖZATA İNŞAAT	MEKTUP	1	70,00	1	70,00	-	-	-	-
ALABALIK İNŞAAT LTD.ŞTİ. .	MEKTUP	1	26,00	1	26,00	-	-	-	-
DEMİROĞLU PLAS..KIRT.HIRD.PAZ.LDT.STİ .	MEKTUP	1	230,00	1	230,00	-	-	-	-
GEDİZ ELEKTRİK PERAKENDE SATIŞ A.Ş.	MEKTUP	1	3.498,00	1	3.498,00	-	-	-	-
EROL EROĞLU	MEKTUP	1	1.150,00	1	1.150,00	-	-	-	-
TURGAY BALIKÇILIK GIDA SAN.TİC. LTD.ŞTİ. .	MEKTUP	1	299,00	1	299,00	-	-	-	-
GEDİZ ELEKTRİK PERAKENDE SATIŞ A.Ş.	MEKTUP	1	815,00	1	815,00	-	-	-	-
EGE YOL İNŞ. TİC.LTD.ŞTİ. .	MEKTUP	1	600,00	1	600,00	-	-	-	-
EGE YOL İNŞ. TİC.LTD.ŞTİ. .	MEKTUP	1	260,30	1	260,30	-	-	-	-
EGE YOL İNŞ. TİC.LTD.ŞTİ. .	MEKTUP	1	408,00	1	408,00	-	-	-	-
GELİŞİM YAPI SAN.VE TİC.LTD.ŞTİ.	MEKTUP	1	466,00	1	466,00	-	-	-	-
GELİŞİM YAPI SAN.VE TİC.LTD.ŞTİ.	MEKTUP	1	648,50	1	648,50	-	-	-	-
YÜZEY YAPI ÜRET.TİC.LTD.ŞTİ. .	MEKTUP	1	473,50	1	473,50	-	-	-	-
ESMAN ÇEĞA ESMAN ÇEV.EKİP,GÜV.ARAÇ.VE SİS.SN.VETİC.LTD.ŞTİ	MEKTUP	1	7.500,00	1	7.500,00	-	-	-	-
SONAY ELEKT. İNŞAAT. SAN. TİC. LTD. ŞTİ.	MEKTUP	1	18.500,00	1	18.500,00	-	-	-	-
SONAY ELEKT. İNŞAAT. SAN. TİC. LTD. ŞTİ.	MEKTUP	1	14.500,00	1	14.500,00	-	-	-	-
İZ-KA İNŞ.TAAH.MÜH.TEKSTİL AMB.SAN.VE Tİ C.LTD.ŞTİ	MEKTUP	1	5.500,00	1	5.500,00	-	-	-	-
SONAY ELEKT. İNŞAAT. SAN. TİC. LTD. ŞTİ.	MEKTUP	1	15.000,00	1	15.000,00	-	-	-	-
AY-KA TEKNİK İNŞAAT.NAK.TE.PEY.İNSAN KY SAN.TİC.LTD.ŞTİ.	MEKTUP	1	9.000,00	1	9.000,00	-	-	-	-
SONAY ELEKT. İNŞAAT. SAN. TİC. LTD. ŞTİ.	MEKTUP	1	15.000,00	1	15.000,00	-	-	-	-
KAAN MÜH.ELEK.İNŞ.TAAH.BÜLENT ŞAHİN	MEKTUP	1	39.400,00	1	39.400,00	-	-	-	-
SONAY ELEKT. İNŞAAT. SAN. TİC. LTD. ŞTİ.	MEKTUP	1	7.500,00	1	7.500,00	-	-	-	-
SONAY ELEKT. İNŞAAT. SAN. TİC. LTD. ŞTİ.	MEKTUP	1	23.000,00	1	23.000,00	-	-	-	-
SONAY ELEKT. İNŞAAT. SAN. TİC. LTD. ŞTİ.	MEKTUP	1	11.000,00	1	11.000,00	-	-	-	-
SONAY ELEKT. İNŞAAT. SAN. TİC. LTD. ŞTİ.	MEKTUP	1	11.500,00	1	11.500,00	-	-	-	-
SONAY ELEKT. İNŞAAT. SAN. TİC. LTD. ŞTİ.	MEKTUP	1	17.000,00	1	17.000,00	-	-	-	-
ATLANTIS BOYA KİMYA TURİZM İNŞAAT GIDA	MEKTUP	1	1.250,00	1	1.250,00	-	-	-	-
BER ELEKTRİK İNŞ.TAAH.SAN.VE TİC.LTD. ŞTİ.	MEKTUP	1	2.000,00	1	2.000,00	-	-	-	-
ATLANTIS BOYA KİMYA TURİZM İNŞAAT GIDA	MEKTUP	1	1.470,00	1	1.470,00	-	-	-	-
VATAN YAPI PEYZAJ TEM.İNSAN KAYN.GIDA SAN.TİC.LTD.ŞTİ.	MEKTUP	1	1.600,00	1	1.600,00	-	-	-	-
OK-KAN İNŞ. VE TİC. LTD.ŞTİ.	MEKTUP	1	90.000,00	1	90.000,00	-	-	-	-
VATAN YAPI PEYZAJ TEM.İNSAN KAYN.GIDA SAN.TİC.LTD.ŞTİ.	MEKTUP	1	1.600,00	1	1.600,00	-	-	-	-
SONAY ELEKT. İNŞAAT. SAN. TİC. LTD. ŞTİ.	MEKTUP	1	21.000,00	1	21.000,00	-	-	-	-
GÜNSAN TRAFİK ELEKTRİK VE İNŞ.MÜH.SAN. TİC.LTD.ŞTİ.	MEKTUP	1	20.000,00	1	20.000,00	-	-	-	-
ASELSAN ELEKT.SAN.TİC.AŞ. .	MEKTUP	1	2.250,00	1	2.250,00	-	-	-	-
DEMİRAY TAAHHÜT TURİZM İNŞAAT SAN. VE TİC LTD. ŞTİ.	MEKTUP	1	12.000,00	1	12.000,00	-	-	-	-
ÇİFSAN BOTANİK VE AYDINLATMA TİC.LTD.ŞTİ	MEKTUP	1	22.500,00	1	22.500,00	-	-	-	-
SELTRA TRAFİK ULAŞIM MÜH.SAN. VE TİC. LTD.ŞTİ.	MEKTUP	1	16.600,00	1	16.600,00	-	-	-	-
OPTİM OBERMEYER PROJÉ TEKNİK BİLGİ İŞLEM MERKEZİ A.Ş.	MEKTUP	1	35.000,00	1	35.000,00	-	-	-	-
TUGAL ÇEVRE TEKN.ULAŞIM VE ENERJİ MÜŞAVİ R.LTD.ŞTİ.	MEKTUP	1	18.000,00	1	18.000,00	-	-	-	-
DOĞŞEN İNŞ.TUR.MADEN.HAY. TARIM VE GIDA SAN.TİC.LTD.ŞTİ.	MEKTUP	1	65.000,00	1	65.000,00	-	-	-	-
ENGİNE MÜM. MÜH.SAN.VE TİC.A.Ş. .	MEKTUP	1	2.550,00	1	2.550,00	-	-	-	-
ÇİFSAN BOTANİK VE AYDINLATMA TİC.LTD.ŞTİ	MEKTUP	1	5.000,00	1	5.000,00	-	-	-	-
ANADOLU ANONİM TÜRK SİG. ŞTİ	MEKTUP	1	5.050,00	1	5.050,00	-	-	-	-
SONAY ELEKT. İNŞAAT. SAN. TİC. LTD. ŞTİ.	MEKTUP	1	13.000,00	1	13.000,00	-	-	-	-
TEMPO TEK İNŞ. TUR.SAN.VE TİC AŞ. .	MEKTUP	1	2.580,00	1	2.580,00	-	-	-	-
ESKON ELEKTRİK VE İNŞ.SAN.VE TİC.LTD.ŞTİ .	MEKTUP	1	11.600,00	1	11.600,00	-	-	-	-
EFE ENDÜSTRİ VE TİC. A.Ş	MEKTUP	1	31.800,00	1	31.800,00	-	-	-	-
ANADOLU ANONİM TÜRK SİG. ŞTİ	MEKTUP	1	5.000,00	1	5.000,00	-	-	-	-
GANTEK TEKNOLOJİ BİLİŞİM ÇÖZÜMLERİ A.Ş	MEKTUP	1	2.520,00	1	2.520,00	-	-	-	-
SONAY ELEKT. İNŞAAT. SAN. TİC. LTD. ŞTİ.	MEKTUP	1	5.200,00	1	5.200,00	-	-	-	-
SONAY ELEKT. İNŞAAT. SAN. TİC. LTD. ŞTİ.	MEKTUP	1	43.000,00	1	43.000,00	-	-	-	-

**TEMİNAT MEKTUPLARI SAYIM TUTANAĞI (₺)**

KURUMUN	Adı : İZMİR BÜYÜKŞEHİR BELEDİYESİ	Günü: 29
	Kodu : 46-35-1	Ayı : 12
		Yılı : 2017

SAYIM SONUCUNDA BULUNAN DEĞERLERİN										
KİME AİT OLDUĞU	CİNSİ	ADEĐİ	TUTARI	SAYIMDA BULUNAN MİKTAR		NOKSAN		FAZLASI		
				ADET	TUTAR	ADET	TUTAR	ADET	TUTAR	
AKDEMİR MADEN.İNŞ.TUR.NAK.ITHR.SAN.AŞ	MEKTUP	1	2.000,00	1	2.000,00	-	-	-	-	
ŞAKIROĞLU İÇ VE DIŞ TİC.TEKS.AKARYAKIT NAK.İNŞ.TUR.SAN.LTD.ŞTİ	MEKTUP	1	1.774,00	1	1.774,00	-	-	-	-	
SONAY ELEKT. İNŞAAT. SAN. TİC. LTD. ŞTİ.	MEKTUP	1	24.500,00	1	24.500,00	-	-	-	-	
YAPI SEV İNŞ.TAAH.TUR.GID.TİC.LTD.ŞTİ.	MEKTUP	1	4.140,00	1	4.140,00	-	-	-	-	
ÇALIŞLAR ELEKTRİK ELEKTRONİK İNŞ.SAN. TİC.LTD.ŞTİ.	MEKTUP	1	950,00	1	950,00	-	-	-	-	
EGEBİL İNŞ.MAK.GID.HARF.SAN.TİC.LTD.ŞTİ	MEKTUP	1	4.080,00	1	4.080,00	-	-	-	-	
DOĞŞEN İNŞ.TUR.MADEN.HAY. TARIM VE GIDA SAN.TİC.LTD.ŞTİ.	MEKTUP	1	52.200,00	1	52.200,00	-	-	-	-	
SONAY ELEKT. İNŞAAT. SAN. TİC. LTD. ŞTİ.	MEKTUP	1	10.000,00	1	10.000,00	-	-	-	-	
ATEKSİS PROFESYONEL SES VE GÖRÜNTÜ SİS. SAN. VE TİC. LTD.ŞTİ	MEKTUP	1	75.000,00	1	75.000,00	-	-	-	-	
KONTROL KİMYA İLAÇ MAK.İNŞ.SAN. VE TİC.A.Ş.	MEKTUP	1	5.136,00	1	5.136,00	-	-	-	-	
ATLANTIS BOYA KİMYA TURİZM İNŞAAT GIDA	MEKTUP	1	891,00	1	891,00	-	-	-	-	
DRAEGER MEDİKAL TİCARET VE SERVİS LTD. ŞTİ.	MEKTUP	1	5.136,00	1	5.136,00	-	-	-	-	
DERYA ELEK.İNŞ.TAAH.TUR.GID.TİC.SAN.LTD. ŞTİ.	MEKTUP	1	10.000,00	1	10.000,00	-	-	-	-	
E.S. YAPI ŞEHİRCİLİK MİM. REST. SAN. TİC.LTD.ŞTİ.	MEKTUP	1	4.100,00	1	4.100,00	-	-	-	-	
E.S. YAPI ŞEHİRCİLİK MİM. REST. SAN. TİC.LTD.ŞTİ.	MEKTUP	1	3.750,00	1	3.750,00	-	-	-	-	
BOR MÜZİK ALETLERİ TİC.VE SAN.LTD.ŞTİ.	MEKTUP	1	4.200,00	1	4.200,00	-	-	-	-	
DOĞAN METALURJİ MAKİNA VE İNŞ TAAHÜT SANVE TİCARET LTD ŞTİ	MEKTUP	1	15.000,00	1	15.000,00	-	-	-	-	
SÜTAŞ A.Ş. .	MEKTUP	1	3.150,00	1	3.150,00	-	-	-	-	
BOSTANCI İNŞ. TAAH. TUR. TEM.SAN.LTDŞTİ .	MEKTUP	1	59.191,00	1	59.191,00	-	-	-	-	
İNTA UZAY SİSTEMLERİ İLETİŞİM A.Ş.	MEKTUP	1	25.000,00	1	25.000,00	-	-	-	-	
ERKAYA ELEK.SİS.MÜH.KUBİLAY ERKAYA	MEKTUP	1	4.750,00	1	4.750,00	-	-	-	-	
EKİN MÜHENDİSLİK İNŞ. SAN TİC LTD ŞTİ	MEKTUP	1	2.600,00	1	2.600,00	-	-	-	-	
ATAÇ İNŞAAT VE SANAYİ A.Ş. .	MEKTUP	1	1.125.000,00	1	1.125.000,00	-	-	-	-	
ÇİM TEKNİK TOHUMCULUK ZİRAAT SAN.TİC.LTD. ŞTİ	MEKTUP	1	4.900,00	1	4.900,00	-	-	-	-	
TURSAN HAZİR GİYİM TUR.İNŞ.VE MALZ.PAZ. LTD.ŞTİ.	MEKTUP	1	5.900,00	1	5.900,00	-	-	-	-	
HAKYÜREK İNŞ TURİZM TEM HİZM.SAN TİC LTD .	MEKTUP	1	13.050,00	1	13.050,00	-	-	-	-	
E.S. YAPI ŞEHİRCİLİK MİM. REST. SAN. TİC.LTD.ŞTİ.	MEKTUP	1	2.400,00	1	2.400,00	-	-	-	-	
DOĞAN METALURJİ MAKİNA VE İNŞ TAAHÜT SANVE TİCARET LTD ŞTİ	MEKTUP	1	75.000,00	1	75.000,00	-	-	-	-	
EFE ENDÜSTRİ VE TİC. A.Ş	MEKTUP	1	29.100,00	1	29.100,00	-	-	-	-	
VİRA TEM.İNŞ.TUR.TAŞ.VE HİZ.ORG.ÖZEL EĞİ HİZ.SAN.TİC.LTD ŞTİ	MEKTUP	1	23.000,00	1	23.000,00	-	-	-	-	
GÜLAY GÜVEN TEKS.İNŞ.SAN.VE TİC.LTD.ŞTİ	MEKTUP	1	3.300,00	1	3.300,00	-	-	-	-	
ESKON MÜH.YAPI END.VE TİC.LTD.ŞTİ	MEKTUP	1	60.000,00	1	60.000,00	-	-	-	-	
METİN KARAAHMETOĞLU	MEKTUP	1	2.100,00	1	2.100,00	-	-	-	-	
ÖZ ÖRNEK İNŞ.EĞİ.SAĞ.GÜV.SAN.TİC.LTD.ŞTİ	MEKTUP	1	44.500,00	1	44.500,00	-	-	-	-	
TÜLAY DENİZCİLİK-EROL MİTİL	MEKTUP	1	9.000,00	1	9.000,00	-	-	-	-	
FARSEL İNŞ.TİC.A.Ş.	MEKTUP	1	1.000.000,00	1	1.000.000,00	-	-	-	-	
YERTAŞ İNŞ.TUR.MAD.SAN. VE TİC.LTD.ŞTİ.	MEKTUP	1	1.000.000,00	1	1.000.000,00	-	-	-	-	
YAPI TEKNİK MÜH.VE MÜŞ. LTD. ŞTİ. .	MEKTUP	1	7.000,00	1	7.000,00	-	-	-	-	
YÜKSEL DOMANIÇ MÜHEN. LTD. ŞTİ .	MEKTUP	1	18.000,00	1	18.000,00	-	-	-	-	
ŞAKIROĞLU İÇ VE DIŞ TİC.TEKS.AKARYAKIT NAK.İNŞ.TUR.SAN.LTD.ŞTİ	MEKTUP	1	4.775,00	1	4.775,00	-	-	-	-	
VATAN YAPI PEYZAJ TEM.İNSAN KAYN.GIDA SAN.TİC.LTD.ŞTİ.	MEKTUP	1	2.550,00	1	2.550,00	-	-	-	-	
ABDULLAH UZUN	MEKTUP	1	2.760,00	1	2.760,00	-	-	-	-	
ASTEL YAPI VE ELEKTRİK SİSTEMLERİ TİC. SANAYİ LTD. ŞTİ.	MEKTUP	1	4.450,00	1	4.450,00	-	-	-	-	
ASELSAN ELEKT.SAN.TİC.AŞ. .	MEKTUP	1	2.450,00	1	2.450,00	-	-	-	-	
TURGUTLAR UN GIDA SAN.VE TİC.LTD.ŞTİ.	MEKTUP	1	11.000,00	1	11.000,00	-	-	-	-	
SEMPATİ İNŞ.MOB.NAK.GIDA TURZ.TİC.VESAN. LTD.ŞTİ.	MEKTUP	1	1.950,00	1	1.950,00	-	-	-	-	
ECETAŞ İNŞ.SAN. VE TİC.A.Ş. .	MEKTUP	1	625.000,00	1	625.000,00	-	-	-	-	
İMAJ İÇ VE DIŞ AŞ.	MEKTUP	1	2.725,00	1	2.725,00	-	-	-	-	
SENTEZ OPTİK ELEKR.END.ÇHAZ MÜH TİC LTD	MEKTUP	1	3.600,00	1	3.600,00	-	-	-	-	
ATEKSİS PROFESYONEL SES VE GÖRÜNTÜ SİS. SAN. VE TİC. LTD.ŞTİ	MEKTUP	1	2.400,00	1	2.400,00	-	-	-	-	
BÜLENT DAYI	MEKTUP	1	3.000,00	1	3.000,00	-	-	-	-	
HÜSEYİNOĞULLARI GIDA LTD.ŞTİ.	MEKTUP	1	900,00	1	900,00	-	-	-	-	
VEKTÖR SAĞLIK ÜRÜNLERİ LTD. ŞTİ.	MEKTUP	1	20.430,00	1	20.430,00	-	-	-	-	
ÇİÇEKLER YAŞ. SEB. MEY.TİC.LTD.ŞTİ.	MEKTUP	1	1.500,00	1	1.500,00	-	-	-	-	
DEMİRAY TAAHHÜT TURİZM İNŞAAT SAN. VE TİC LTD. ŞTİ.	MEKTUP	1	64.518,00	1	64.518,00	-	-	-	-	
İL-SER HASERE İLAÇLARI VE MAK.SAN.TİC. LTD.ŞTİ.	MEKTUP	1	6.150,00	1	6.150,00	-	-	-	-	
PE-BA TEKS.İNŞ.SAN.TİC.LTD.ŞTİ.	MEKTUP	1	3.000,00	1	3.000,00	-	-	-	-	
DAYEN DIŞ TİC. LTD.ŞTİ.	MEKTUP	1	3.000,00	1	3.000,00	-	-	-	-	
EFE ENDÜSTRİ VE TİC. A.Ş	MEKTUP	1	61.200,00	1	61.200,00	-	-	-	-	
DEMİRAY TAAHHÜT TURİZM İNŞAAT SAN. VE TİC LTD. ŞTİ.	MEKTUP	1	10.754,00	1	10.754,00	-	-	-	-	
ÖZAYDINLAR MEY.VE SEB.NAK.GIDA.TAAH.SAN TİC.LTD.ŞTİ.	MEKTUP	1	3.500,00	1	3.500,00	-	-	-	-	
SÜLEYMAN AKAR	MEKTUP	1	1.500,00	1	1.500,00	-	-	-	-	
EGE TEMEL SONDAJCILIK SAN.VE TİC.LTD.ŞTİ	MEKTUP	1	8.100,00	1	8.100,00	-	-	-	-	
(BOŞ) ALİ (BOŞ) DİNÇER	MEKTUP	1	2.500,00	1	2.500,00	-	-	-	-	
İNCEKARALAR TIB.ÇİH.VE TİC.A.Ş	MEKTUP	1	4.785,00	1	4.785,00	-	-	-	-	
DEVAK DOKUZ EYLÜL ÜNİVERSİTESİ VAKFI İKTİSADİ İŞLETMELERİ	MEKTUP	1	11.040,00	1	11.040,00	-	-	-	-	
VATAN YAPI PEYZAJ TEM.İNSAN KAYN.GIDA SAN.TİC.LTD.ŞTİ.	MEKTUP	1	3.100,00	1	3.100,00	-	-	-	-	
TÜRK TELEKOM BAŞ.MÜD. BATI I BÖLGE MÜDÜRLÜ	MEKTUP	1	4.650,00	1	4.650,00	-	-	-	-	
MAKİ TAR.ÜR.Gİ.TİC.LTD.ŞTİ.	MEKTUP	1	2.500,00	1	2.500,00	-	-	-	-	
ATAÇ İNŞAAT VE SANAYİ A.Ş. .	MEKTUP	1	995.000,00	1	995.000,00	-	-	-	-	
YAPI TEKNİK MÜH.VE MÜŞ. LTD. ŞTİ. .	MEKTUP	1	2.500,00	1	2.500,00	-	-	-	-	
YÜKSELİŞ NAK.ARAÇ.TUR.TİC.SAN.A.Ş. .	MEKTUP	1	4.650,00	1	4.650,00	-	-	-	-	
İZMİR İL TELEKOM MÜDÜRLÜĞÜ .	MEKTUP	1	246.300,00	1	246.300,00	-	-	-	-	
DEMİRAY TAAHHÜT TURİZM İNŞAAT SAN. VE TİC LTD. ŞTİ.	MEKTUP	1	24.000,00	1	24.000,00	-	-	-	-	
İZBATI YAPI SAN. TİC.LTD.ŞTİ.	MEKTUP	1	250,00	1	250,00	-	-	-	-	
CLEANOSOL YOL İŞARETLERİ İNŞ.TAAHHÜT SANAYİ VE TİC.A.Ş.	MEKTUP	1	43.515,00	1	43.515,00	-	-	-	-	
YAMAN PETROL SAN.VE TİC.LTD.ŞTİ. .	MEKTUP	1	7.200,00	1	7.200,00	-	-	-	-	

TEMİNAT MEKTUPLARI SAYIM TUTANAĞI (₺)

KURUMUN	Adı : İZMİR BÜYÜKŞEHİR BELEDİYESİ	Günü: 29
	Kodu : 46-35-1	Ay : 12
		Yılı : 2017

SAYIM SONUCUNDA BULUNAN DEĞERLERİN									
KİME AİT OLDUĞU	CİNSİ	ADETİ	TUTARI	SAYIMDA BULUNAN MİKTAR		NOKSAN		FAZLASI	
				ADET	TUTAR	ADET	TUTAR	ADET	TUTAR
TRAFİK İŞARETLERİ SAN. VE TİC. A.Ş.	MEKTUP	1	11.400,00	1	11.400,00	-	-	-	-
YÖNSİS BİLGİSAYAR SİSTEMLERİ SAN.VE TİC. A.Ş.	MEKTUP	1	3.150,00	1	3.150,00	-	-	-	-
SEREN SPOR MALZEMELERİ TEKSTİL GIDA REK. TUR.SAN. VE TİC.LTD.ŞTİ	MEKTUP	1	3.000,00	1	3.000,00	-	-	-	-
KONTROL KİMYA İLAÇ MAK.İNŞ.SAN. VE TİC.A.Ş.	MEKTUP	1	22.680,00	1	22.680,00	-	-	-	-
PENTA ELEKTRONİK MEDİKAL SİSTEMLER SAN VE TİC AŞ	MEKTUP	1	27.408,00	1	27.408,00	-	-	-	-
ELİNEL ELK.ELEK.MAK.İNŞ.SAN.VE TİC.İHR. İTH.LTD.ŞTİ	MEKTUP	1	9.325,00	1	9.325,00	-	-	-	-
HAK-ER-MAN İÇ VE DIŞ TİC.LTD.ŞTİ.	MEKTUP	1	3.500,00	1	3.500,00	-	-	-	-
VATAN YAPI PEYZAJ TEM.İNSAN KAYN.GIDA SAN.TİC.LTD.ŞTİ.	MEKTUP	1	19.300,00	1	19.300,00	-	-	-	-
ELÇİN HASGÜL	MEKTUP	1	4.500,00	1	4.500,00	-	-	-	-
EFE ENDÜSTRİ VE TİC. A.Ş	MEKTUP	1	19.800,00	1	19.800,00	-	-	-	-
INPRO MÜH. MÜŞ. İNŞ.SAN.TİC.LTD.ŞTİ.	MEKTUP	1	5.600,00	1	5.600,00	-	-	-	-
TUNCERLER YAPI MAL.TUR.SAN.TİC.LTD.ŞTİ.	MEKTUP	1	15.204,00	1	15.204,00	-	-	-	-
YÜZÜCÜ İNŞAAT SAN.TİC.LTD.ŞTİ.	MEKTUP	1	8.526,00	1	8.526,00	-	-	-	-
HAYSU ÖZEL SAĞLIK HİZMETLERİ VE TİC.LTD.ŞTİ.	MEKTUP	1	5.000,00	1	5.000,00	-	-	-	-
SÜRAT EĞT.ARAÇ.BÜRO MOB.SIST.A.Ş.	MEKTUP	1	6.000,00	1	6.000,00	-	-	-	-
DRAEGER MEDİKAL TİCARET VE SERVİS LTD. ŞTİ.	MEKTUP	1	9.000,00	1	9.000,00	-	-	-	-
İZ-KA TEMİZLİK GERİ KAZANIM İNŞ.TUR.NAK. TEKS.OTOM.SAN.TİC.ŞT	MEKTUP	1	9.000,00	1	9.000,00	-	-	-	-
YAPI TEKNİK MÜH.VE MÜŞ. LTD. ŞTİ. .	MEKTUP	1	2.500,00	1	2.500,00	-	-	-	-
PREFABRİK YAPI İNŞAAT SAN. VE TİC.A.Ş	MEKTUP	1	14.400,00	1	14.400,00	-	-	-	-
İNCEKARALAR LABORATUAR ÇİH.PAZARLAMA A.Ş.	MEKTUP	1	15.960,00	1	15.960,00	-	-	-	-
HYUNDAİ ASSAN OTOMOTİV SAN.TİC.AŞ.	MEKTUP	1	3.305,00	1	3.305,00	-	-	-	-
S.S. EGİ ÖRNEK SU ÜRÜNLERİ KOOP. .	MEKTUP	1	6.000,00	1	6.000,00	-	-	-	-
REİS BALIKÇILIK TİC.VE SAN.LTD.ŞTİ. .	MEKTUP	1	6.000,00	1	6.000,00	-	-	-	-
MEHMET AKİF OLATAŞ	MEKTUP	1	6.000,00	1	6.000,00	-	-	-	-
KOMODOR SU ÜRÜNLERİ TİC. VE SAN. LTD.ŞTİ	MEKTUP	1	6.000,00	1	6.000,00	-	-	-	-
EGEMEN BALIKÇILIK GIDA SAN.TİC.LTD.ŞTİ.	MEKTUP	1	6.000,00	1	6.000,00	-	-	-	-
ANIL BALIKÇILIK İTH.İHR.SAN.TİC.	MEKTUP	1	6.000,00	1	6.000,00	-	-	-	-
ADA HARİTA İNŞ.TİC.LTD.ŞTİ	MEKTUP	1	6.300,00	1	6.300,00	-	-	-	-
ADA HARİTA İNŞ.TİC.LTD.ŞTİ	MEKTUP	1	5.300,00	1	5.300,00	-	-	-	-
MAKRO HARİTA PLAN MİM.MÜH.İNŞ.TUR.SAN. TİC.LTD.ŞTİ	MEKTUP	1	4.200,00	1	4.200,00	-	-	-	-
MAKRO HARİTA PLAN MİM.MÜH.İNŞ.TUR.SAN. TİC.LTD.ŞTİ	MEKTUP	1	4.020,00	1	4.020,00	-	-	-	-
ALTAN DOĞAN	MEKTUP	1	5.000,00	1	5.000,00	-	-	-	-
LÜTFİ AYDIN	MEKTUP	1	5.000,00	1	5.000,00	-	-	-	-
BOZOĞLU İNŞ.TAAH.TİC.LTD.ŞTİ.	MEKTUP	1	8.190.000,00	1	8.190.000,00	-	-	-	-
FERHANOĞLU İNŞAAT VE TİC.LTD.ŞTİ. .	MEKTUP	1	11.420,00	1	11.420,00	-	-	-	-
FERHANOĞLU İNŞAAT VE TİC.LTD.ŞTİ. .	MEKTUP	1	1.150,00	1	1.150,00	-	-	-	-
FERHANOĞLU İNŞAAT VE TİC.LTD.ŞTİ. .	MEKTUP	1	1.150,00	1	1.150,00	-	-	-	-
TÜRK TELEKOM BAŞ.MÜD. BATI İ BÖLGE MÜDÜRLÜ	MEKTUP	1	2.500,00	1	2.500,00	-	-	-	-
YERTAŞ İNŞ.TUR.SAN.VE MADEN TİC.LTD.ŞTİ	MEKTUP	1	125.000,00	1	125.000,00	-	-	-	-
BÜROSAN OFİS MOB.MAL.İNŞ.İMAL.İTH.İHR.SA VE TİC.AŞ.	MEKTUP	1	6.600,00	1	6.600,00	-	-	-	-
TÜRK TELEKOM BAŞ.MÜD. BATI İ BÖLGE MÜDÜRLÜ	MEKTUP	1	96.787,31	1	96.787,31	-	-	-	-
TÜRK TELEKOM BAŞ.MÜD. BATI İ BÖLGE MÜDÜRLÜ	MEKTUP	1	236.832,67	1	236.832,67	-	-	-	-
TÜRK TELEKOM BAŞ.MÜD. BATI İ BÖLGE MÜDÜRLÜ	MEKTUP	1	30.939,93	1	30.939,93	-	-	-	-
KEMAL PAKTEMUR	MEKTUP	1	4.400,00	1	4.400,00	-	-	-	-
REŞİT SİYAKHOÇ	MEKTUP	1	5.500,00	1	5.500,00	-	-	-	-
HAYDAR AKBIYIK GÜLİSTAN SU ÜRÜNLERİ	MEKTUP	1	6.600,00	1	6.600,00	-	-	-	-
VATAN MEYVE SEBZE GDA SAN.TİC.LTD.ŞTİ.	MEKTUP	1	4.700,00	1	4.700,00	-	-	-	-
FESİH KAHRİMAN	MEKTUP	1	4.700,00	1	4.700,00	-	-	-	-
HÜŞEYİN GÜNER GIDA MAD. NAK.TUR.SAN.TİC.LTD.	MEKTUP	1	4.400,00	1	4.400,00	-	-	-	-
HAYRANOĞULLARI İNŞ.TAAH.LTD.ŞTİ.	MEKTUP	1	5.500,00	1	5.500,00	-	-	-	-
BÜLENT SELANİKERİ	MEKTUP	1	6.600,00	1	6.600,00	-	-	-	-
ÇETİNKAYA İMAR İNŞ.MÜH.MÜŞ.TİC.LTD.ŞTİ.	MEKTUP	1	104.000,00	1	104.000,00	-	-	-	-
TÜRK TELEKOM BAŞ.MÜD. BATI İ BÖLGE MÜDÜRLÜ	MEKTUP	1	57.000,00	1	57.000,00	-	-	-	-
AKSİYON ENERJİ VE YAPI MÜH.PROJE TAAH. TUR.SAN.TİC.LTD.ŞTİ	MEKTUP	1	5.400,00	1	5.400,00	-	-	-	-
TÜRK TELEKOM BAŞ.MÜD. BATI İ BÖLGE MÜDÜRLÜ	MEKTUP	1	6.000,00	1	6.000,00	-	-	-	-
İZMİR OTOBÜS VE TERMİNAL İLT.A.Ş. .	MEKTUP	1	200.000,00	1	200.000,00	-	-	-	-
EKOŞİS ÇEVRE VE İŞ GÜV.TEKNO.ELEK.SAN. VE TİC.LTD.ŞTİ	MEKTUP	1	9.705,00	1	9.705,00	-	-	-	-
CSR ZHUZHOU ELECTRIC LOCOMOTIVE CO.LTD	MEKTUP	1	4.427.294,54	1	4.427.294,54	-	-	-	-
MEGA ÖZEL SAĞ. HİZ. VE MED.ÜRÜN SAN. TİC. A.Ş	MEKTUP	1	21.414,00	1	21.414,00	-	-	-	-
MONDE TIBBİ MAL.GIDA HAY.İNSAN KAY.İNŞ.İTH. İHR.SAN. VE TİC.LTD.	MEKTUP	1	2.610,00	1	2.610,00	-	-	-	-
MVM MEDİKAL VET.MALZ.SAN.TİC.LTD.ŞTİ.	MEKTUP	1	2.275,00	1	2.275,00	-	-	-	-
ALİ KESİMLİ	MEKTUP	1	7.000,00	1	7.000,00	-	-	-	-
TÜRK TELEKOMİNİKASYON AŞ.	MEKTUP	1	3.000,00	1	3.000,00	-	-	-	-
AYGÖR TURİZM İNŞAAT SAN.VE TİC.LTD.ŞTİ	MEKTUP	1	6.000,00	1	6.000,00	-	-	-	-
ASAYSA İNŞ.VE DIŞ TİC.A.Ş.	MEKTUP	1	50.000,00	1	50.000,00	-	-	-	-
TÜRK TELEKOMİNİKASYON AŞ.	MEKTUP	1	750,00	1	750,00	-	-	-	-
TEOS MARİNA İŞLETME TİC.A.Ş.	MEKTUP	1	72.000,00	1	72.000,00	-	-	-	-
EVER FRESH GIDA TİCARET LİMİTED ŞİRKETİ	MEKTUP	1	10.000,00	1	10.000,00	-	-	-	-
ÇETİNKAYA İMAR İNŞ.MÜH.MÜŞ.TİC.LTD.ŞTİ.	MEKTUP	1	12.480,00	1	12.480,00	-	-	-	-
ME-SA BALIKÇILIK SU ÜRÜNLERİ TURİZM SAN TİC. LTD. ŞTİ.	MEKTUP	1	7.500,00	1	7.500,00	-	-	-	-
TÜRK TELEKOM BAŞ.MÜD. BATI İ BÖLGE MÜDÜRLÜ	MEKTUP	1	47.500,00	1	47.500,00	-	-	-	-
TÜRK TELEKOMİNİKASYON AŞ.	MEKTUP	1	5.000,00	1	5.000,00	-	-	-	-
TÜRK TELEKOMİNİKASYON AŞ.	MEKTUP	1	1.700,00	1	1.700,00	-	-	-	-
TÜRK TELEKOM BAŞ.MÜD. BATI İ BÖLGE MÜDÜRLÜ	MEKTUP	1	96.500,00	1	96.500,00	-	-	-	-
TÜRK TELEKOM BAŞ.MÜD. BATI İ BÖLGE MÜDÜRLÜ	MEKTUP	1	140.000,00	1	140.000,00	-	-	-	-
TÜRK TELEKOM BAŞ.MÜD. BATI İ BÖLGE MÜDÜRLÜ	MEKTUP	1	3.000,00	1	3.000,00	-	-	-	-
TÜRK TELEKOM BAŞ.MÜD. BATI İ BÖLGE MÜDÜRLÜ	MEKTUP	1	233.000,00	1	233.000,00	-	-	-	-



TEMİNAT MEKTUPLARI SAYIM TUTANAĞI (₺)

KURUMUN	Adı : İZMİR BÜYÜKŞEHİR BELEDİYESİ	Günü: 29
	Kodu : 46-35-1	Ay : 12
		Yılı : 2017

SAYIM SONUCUNDA BULUNAN DEĞERLERİN										
KİME AİT OLDUĞU	CİNSİ	ADEĐİ	TUTARI	SAYIMDA BULUNAN MİKTAR		NOKSAN		FAZLASI		
				ADET	TUTAR	ADET	TUTAR	ADET	TUTAR	
TÜRK TELEKOM BAŞ.MÜD. BATI I BÖLGE MÜDÜRLÜ	MEKTUP	1	153.000,00	1	153.000,00	-	-	-	-	
ALİ TEMİZYÜREK	MEKTUP	1	5.000,00	1	5.000,00	-	-	-	-	
TÜRK TELEKOM BAŞ.MÜD. BATI I BÖLGE MÜDÜRLÜ	MEKTUP	1	55.000,00	1	55.000,00	-	-	-	-	
TÜRK TELEKOM BAŞ.MÜD. BATI I BÖLGE MÜDÜRLÜ	MEKTUP	1	1.000,00	1	1.000,00	-	-	-	-	
TÜRK TELEKOM BAŞ.MÜD. BATI I BÖLGE MÜDÜRLÜ	MEKTUP	1	1.000,00	1	1.000,00	-	-	-	-	
İSBAK İSTANBUL ULAŞIM HAB.VE GÜV. TEKNOLOJİLERİ SAN. VE TİC. AŞ.	MEKTUP	1	40.344,12	1	40.344,12	-	-	-	-	
BİLGİTÜRK BİLGİSAYAR TEKNOLOJİLERİ A.Ş.	MEKTUP	1	2.750,00	1	2.750,00	-	-	-	-	
TÜRK TELEKOM BAŞ.MÜD. BATI I BÖLGE MÜDÜRLÜ	MEKTUP	1	18.500,00	1	18.500,00	-	-	-	-	
ŞİPKON PRE. KONT. VE ÇELİK TAŞ.SİS.YAPILAR İNŞ.TA.H.TİC.LTD.ŞTİ.	MEKTUP	1	7.200,00	1	7.200,00	-	-	-	-	
TÜRK TELEKOM BAŞ.MÜD. BATI I BÖLGE MÜDÜRLÜ	MEKTUP	1	8.000,00	1	8.000,00	-	-	-	-	
BİLGİTÜRK BİLGİSAYAR TEKNOLOJİLERİ A.Ş.	MEKTUP	1	43.500,00	1	43.500,00	-	-	-	-	
TÜRK TELEKOM BAŞ.MÜD. BATI I BÖLGE MÜDÜRLÜ	MEKTUP	1	21.000,00	1	21.000,00	-	-	-	-	
ALİ AK	MEKTUP	1	7.000,00	1	7.000,00	-	-	-	-	
MEMET AKTAŞ	MEKTUP	1	7.000,00	1	7.000,00	-	-	-	-	
MEHMET HÜLAGÜ	MEKTUP	1	7.000,00	1	7.000,00	-	-	-	-	
EDİP SÖNMEZ	MEKTUP	1	5.000,00	1	5.000,00	-	-	-	-	
SÜLEYMAN ARLI	MEKTUP	1	7.000,00	1	7.000,00	-	-	-	-	
ÖMÜR AY GIDA NAK.TURZ.SAN.TİC.LTD.ŞTİ.	MEKTUP	1	5.000,00	1	5.000,00	-	-	-	-	
ÖZLEM KOCA	MEKTUP	1	7.000,00	1	7.000,00	-	-	-	-	
TEKAL BİLG.ENERJİ ÜRETİM MİMARLIK MÜH.İNŞ.TAAH. SAN.VE TİC.LTD	MEKTUP	1	30.000,00	1	30.000,00	-	-	-	-	
UÇANKUŞLAR GIDA NAKLİYAT İNŞAAT OTO YEDEK PARÇA VE LASTİK SA	MEKTUP	1	7.000,00	1	7.000,00	-	-	-	-	
TÜRK TELEKOM BAŞ.MÜD. BATI I BÖLGE MÜDÜRLÜ	MEKTUP	1	15.500,00	1	15.500,00	-	-	-	-	
İZMİR İL TELEKOM MÜDÜRLÜĞÜ .	MEKTUP	1	1.750,00	1	1.750,00	-	-	-	-	
İZMİR İL TELEKOM MÜDÜRLÜĞÜ .	MEKTUP	1	1.250,00	1	1.250,00	-	-	-	-	
TEKAL BİLG.ENERJİ ÜRETİM MİMARLIK MÜH.İNŞ.TAAH. SAN.VE TİC.LTD	MEKTUP	1	97.000,00	1	97.000,00	-	-	-	-	
TEKAL BİLG.ENERJİ ÜRETİM MİMARLIK MÜH.İNŞ.TAAH. SAN.VE TİC.LTD	MEKTUP	1	6.100,00	1	6.100,00	-	-	-	-	
ERDOĞAN VE ZAFER DURA KOLLEKTİF ŞİRKETİ	MEKTUP	1	7.000,00	1	7.000,00	-	-	-	-	
TÜRK TELEKOM BAŞ.MÜD. BATI I BÖLGE MÜDÜRLÜ	MEKTUP	1	7.579,81	1	7.579,81	-	-	-	-	
TÜRK TELEKOM BAŞ.MÜD. BATI I BÖLGE MÜDÜRLÜ	MEKTUP	1	12.000,00	1	12.000,00	-	-	-	-	
TÜRK TELEKOM BAŞ.MÜD. BATI I BÖLGE MÜDÜRLÜ	MEKTUP	1	74.000,00	1	74.000,00	-	-	-	-	
TÜRK TELEKOM BAŞ.MÜD. BATI I BÖLGE MÜDÜRLÜ	MEKTUP	1	85.000,00	1	85.000,00	-	-	-	-	
TÜRK TELEKOM BAŞ.MÜD. BATI I BÖLGE MÜDÜRLÜ	MEKTUP	1	63.000,00	1	63.000,00	-	-	-	-	
TÜRK TELEKOM BAŞ.MÜD. BATI I BÖLGE MÜDÜRLÜ	MEKTUP	1	27.000,00	1	27.000,00	-	-	-	-	
TÜRK TELEKOM BAŞ.MÜD. BATI I BÖLGE MÜDÜRLÜ	MEKTUP	1	40.000,00	1	40.000,00	-	-	-	-	
TÜRK TELEKOM BAŞ.MÜD. BATI I BÖLGE MÜDÜRLÜ	MEKTUP	1	253.000,00	1	253.000,00	-	-	-	-	
TÜRK TELEKOMİNİKASYON AŞ.	MEKTUP	1	2.500,00	1	2.500,00	-	-	-	-	
TÜRK TELEKOMİNİKASYON AŞ.	MEKTUP	1	2.000,00	1	2.000,00	-	-	-	-	
VODAFONE NET İLETİŞİM HİZMETLERİ A.Ş	MEKTUP	1	17.500,00	1	17.500,00	-	-	-	-	
TÜRK TELEKOMİNİKASYON AŞ.	MEKTUP	1	174.622,53	1	174.622,53	-	-	-	-	
TÜRK TELEKOMİNİKASYON AŞ.	MEKTUP	1	4.000,00	1	4.000,00	-	-	-	-	
TÜRK TELEKOMİNİKASYON AŞ.	MEKTUP	1	3.000,00	1	3.000,00	-	-	-	-	
İZBAL (İZMİR BALIK-GIDA TİC.SAN.LTD.ŞTİ. )	MEKTUP	1	10.000,00	1	10.000,00	-	-	-	-	
EKO SİS ÇEVRE VE İŞ GÜV.TEKNO.ELEK.SAN. VE TİC.LTD.ŞTİ	MEKTUP	1	6.504,00	1	6.504,00	-	-	-	-	
TÜRK TELEKOM BAŞ.MÜD. BATI I BÖLGE MÜDÜRLÜ	MEKTUP	1	4.725,00	1	4.725,00	-	-	-	-	
AKMAN BALIKÇILIK SAN.TİC.LTD. ŞTİ.	MEKTUP	1	10.000,00	1	10.000,00	-	-	-	-	
İLBA İNŞAAT MAL.TUR.SAN.DİŞ TİC.LTD.ŞTİ.	MEKTUP	1	240.000,00	1	240.000,00	-	-	-	-	
YÖNSİS MİMARİ YÖN.SİS.SAN. VE TİC. LTD.ŞTİ.	MEKTUP	1	3.250,00	1	3.250,00	-	-	-	-	
İZMİR KÖRFEZ BALIKÇILIK İNŞ.TURİZM VE PETROL ÜRÜNLERİ SAN. TİC. )	MEKTUP	1	10.000,00	1	10.000,00	-	-	-	-	
ALİ ULUPUNAR	MEKTUP	1	5.000,00	1	5.000,00	-	-	-	-	
ALİ ULUPUNAR	MEKTUP	1	8.000,00	1	8.000,00	-	-	-	-	
MEMET MORKOÇ	MEKTUP	1	8.000,00	1	8.000,00	-	-	-	-	
SENKTA ELK.TUR.İNŞ.SAN.VE TİC.AŞ	MEKTUP	1	4.500,00	1	4.500,00	-	-	-	-	
MEHMET BATUKER	MEKTUP	1	5.000,00	1	5.000,00	-	-	-	-	
TEKAL BİLG.ENERJİ ÜRETİM MİMARLIK MÜH.İNŞ.TAAH. SAN.VE TİC.LTD	MEKTUP	1	13.000,00	1	13.000,00	-	-	-	-	
NADİRŞAH YAŞAR TARIM ÜR.NAK.İNŞ.LTD.ŞTİ.	MEKTUP	1	5.000,00	1	5.000,00	-	-	-	-	
RECEPHAN TOY	MEKTUP	1	8.000,00	1	8.000,00	-	-	-	-	
GÖKHAN AYVALI	MEKTUP	1	8.000,00	1	8.000,00	-	-	-	-	
HASAN GÜNEŞ	MEKTUP	1	5.000,00	1	5.000,00	-	-	-	-	
SEKON İLETİŞİM SİSTEMLERİ SAN. VE TİC. A.Ş.	MEKTUP	1	84.000,00	1	84.000,00	-	-	-	-	
AYSU YAŞ SEBZE VE MEVVE İTHALAT İHRACAT TİCARET LİMİTED ŞİRKETİ	MEKTUP	1	8.000,00	1	8.000,00	-	-	-	-	
CAVIT AKKAN	MEKTUP	1	8.000,00	1	8.000,00	-	-	-	-	
MURAT BETON	MEKTUP	1	8.000,00	1	8.000,00	-	-	-	-	
BİLGİTÜRK BİLGİSAYAR TEKNOLOJİLERİ A.Ş.	MEKTUP	1	20.650,00	1	20.650,00	-	-	-	-	
KARAYAZILI MEVVE SEBZE KOMİSYONCULUĞU VE NAKLİYE İNŞAAT SAN	MEKTUP	1	10.000,00	1	10.000,00	-	-	-	-	
BEREKET KARDEŞLER MEVVE SEBZE GIDA TUR.İNŞ.NAK. GİY.TEKS.SARR.	MEKTUP	1	8.000,00	1	8.000,00	-	-	-	-	
İZENERJİ-İNS.KAY.TEM.BAK.VE ORG.ENJ.YAY.REK.TURZ.SAN.TİC.A.Ş	MEKTUP	1	716.350,00	1	716.350,00	-	-	-	-	
YERLİTAŞ MEVVE SEBZE GIDA MADDELERİ NAKLİYAT TURİZM TEKSTİL İN	MEKTUP	1	6.000,00	1	6.000,00	-	-	-	-	
TOPCUOĞLU TARIM ÜR. BES. HAY.SAN. TİC. İ .	MEKTUP	1	8.000,00	1	8.000,00	-	-	-	-	
AKBÖRÜLER SEBZE MEVVE KOMİSYONCUSU SABİR AKBÖRÜ	MEKTUP	1	8.000,00	1	8.000,00	-	-	-	-	
RAMAZAN DOĞAN	MEKTUP	1	5.000,00	1	5.000,00	-	-	-	-	
ESKİŞEHİR JİM.VE SPOR MLZ.SAN.TİC.LTD.ŞTİ	MEKTUP	1	5.470,00	1	5.470,00	-	-	-	-	
SIEMENS SANAYİ VE TİCARET A.Ş.	MEKTUP	1	522,00	1	522,00	-	-	-	-	
SEÇKİN WORLDWIDE DENİZ ÜRÜN.İÇ.VEDİŞ.TİC.ANONİM	MEKTUP	1	10.000,00	1	10.000,00	-	-	-	-	
HÜSEYİNOĞULLARI TUR.TAŞ.ODUN.KÖM.PET.TEM.GİD.TİC. LTD.ŞTİ.	MEKTUP	1	5.000,00	1	5.000,00	-	-	-	-	
KARASU BAL.HAYV.HURD.GIDA.TURZ.VETİC.LTD.ŞTİ.	MEKTUP	1	8.700,00	1	8.700,00	-	-	-	-	
MİTES AKAR.VE SERV.İST.AR.VE GER.İNŞ.SAN VE TİC.LTD.ŞTİ.	MEKTUP	1	2.145,00	1	2.145,00	-	-	-	-	
BAŞAK MATBAACILIK TAN.HİZ. LTD. ŞTİ.	MEKTUP	1	19.000,00	1	19.000,00	-	-	-	-	

TEMİNAT MEKTUPLARI SAYIM TUTANAĞI (₺)

KURUMUN	Adı : İZMİR BÜYÜKŞEHİR BELEDİYESİ	Günü: 29
	Kodu : 46-35-1	Ayı : 12
		Yılı : 2017

SAYIM SONUCUNDA BULUNAN DEĞERLERİN									
KİME AİT OLDUĞU	CİNSİ	ADEĐİ	TUTARI	SAYIMDA BULUNAN MİKTAR		NOKSAN		FAZLASI	
				ADET	TUTAR	ADET	TUTAR	ADET	TUTAR
İZENERJİ-İNS.KAY.TEM.BAK.VE ORG.ENJ.YAY.REK.TURZ.SAN.TİC.A.Ş	MEKTUP	1	1.152.000,00	1	1.152.000,00	-	-	-	-
EKİNSU TARIM VE SU ÜRÜN. SAN. VE TİC. LTD. ŞTİ.	MEKTUP	1	10.000,00	1	10.000,00	-	-	-	-
TEĞET MİM. İNŞ.SAN.VE TİC.LTD.ŞTİ.	MEKTUP	1	189.000,00	1	189.000,00	-	-	-	-
DEMİRAY TAAHHÜT TURİZM İNŞAAT SAN. VE TİC LTD. ŞTİ.	MEKTUP	1	49.000,00	1	49.000,00	-	-	-	-
İZMİR İL TELEKOM MÜDÜRLÜĞÜ .	MEKTUP	1	14.500,00	1	14.500,00	-	-	-	-
İZMİR İL TELEKOM MÜDÜRLÜĞÜ .	MEKTUP	1	9.500,00	1	9.500,00	-	-	-	-
İZMİR İL TELEKOM MÜDÜRLÜĞÜ .	MEKTUP	1	1.500,00	1	1.500,00	-	-	-	-
ROKSAN İLAÇ SAN. VE TİC. LTD. ŞTİ.	MEKTUP	1	2.808,00	1	2.808,00	-	-	-	-
BELDE İLAÇLAMA VE SAĞ.ÜR.PAZ.TİC. VE SAN LTD.ŞTİ.	MEKTUP	1	3.314,00	1	3.314,00	-	-	-	-
TÜRK TELEKOM BAŞ.MÜD. BATI İ BÖLGE MÜDÜRLÜ	MEKTUP	1	28.500,00	1	28.500,00	-	-	-	-
TÜRK TELEKOM BAŞ.MÜD. BATI İ BÖLGE MÜDÜRLÜ	MEKTUP	1	18.000,00	1	18.000,00	-	-	-	-
TÜRK TELEKOM BAŞ.MÜD. BATI İ BÖLGE MÜDÜRLÜ	MEKTUP	1	17.750,00	1	17.750,00	-	-	-	-
ULCAY İZKİMTEKS LASTİK VE KİMYA TEKSTİL SAN. VE TİC.LTD.ŞTİ.	MEKTUP	1	9.800,00	1	9.800,00	-	-	-	-
TÜRK TELEKOMİNİKASYON A.Ş.	MEKTUP	1	275.000,00	1	275.000,00	-	-	-	-
TÜRK TELEKOMİNİKASYON A.Ş.	MEKTUP	1	5.600,00	1	5.600,00	-	-	-	-
İZENERJİ-İNS.KAY.TEM.BAK.VE ORG.ENJ.YAY.REK.TURZ.SAN.TİC.A.Ş	MEKTUP	1	4.250.000,00	1	4.250.000,00	-	-	-	-
ASELSAN ELEKTRONİK SAN.VE TİC.A.Ş.	MEKTUP	1	63.000,00	1	63.000,00	-	-	-	-
ANIL BALIKÇILIK İTH.İHR.SAN.TİC.LTD.ŞTİ	MEKTUP	1	15.000,00	1	15.000,00	-	-	-	-
VODAFONE ALTERNATİF TELEKOM HİZ.AŞ.	MEKTUP	1	8.500,00	1	8.500,00	-	-	-	-
C.B.K SOFT YAZILIM DONANIM ELEKTRONİK VE BİLGİSAYAR SAN.TİC.LT	MEKTUP	1	15.000,00	1	15.000,00	-	-	-	-
İL-SER HASERE İLAÇLARI VE MAK.SAN.TİC. LTD.ŞTİ.	MEKTUP	1	9.850,00	1	9.850,00	-	-	-	-
AGROFORCE KİMYA TAR.ZİR.İLAÇ MAK.SAN.VE TİC.LTD.ŞT	MEKTUP	1	9.000,00	1	9.000,00	-	-	-	-
BİLGİTÜRK BİLGİSAYAR TEKNOLOJİLERİ A.Ş.	MEKTUP	1	20.500,00	1	20.500,00	-	-	-	-
TÜRK TELEKOM BAŞ.MÜD. BATI İ BÖLGE MÜDÜRLÜ	MEKTUP	1	2.500,00	1	2.500,00	-	-	-	-
TÜRK TELEKOM BAŞ.MÜD. BATI İ BÖLGE MÜDÜRLÜ	MEKTUP	1	2.100,00	1	2.100,00	-	-	-	-
TÜRK TELEKOM BAŞ.MÜD. BATI İ BÖLGE MÜDÜRLÜ	MEKTUP	1	1.100,00	1	1.100,00	-	-	-	-
TÜRK TELEKOM BAŞ.MÜD. BATI İ BÖLGE MÜDÜRLÜ	MEKTUP	1	3.750,00	1	3.750,00	-	-	-	-
ATAK İNŞAAT TİC.TUR.SAN.İTH.İHR.LTD.ŞTİ.	MEKTUP	1	700.000,00	1	700.000,00	-	-	-	-
SELİN ENERJİ İNŞAAT TAAH.LTD.ŞTİ.	MEKTUP	1	42.816,00	1	42.816,00	-	-	-	-
ŞERİF AKKAYA	MEKTUP	1	5.070,00	1	5.070,00	-	-	-	-
TEKNİK-İŞ MUSTAFA USTA	MEKTUP	1	35.500,00	1	35.500,00	-	-	-	-
ROKSAN İLAÇ SAN. VE TİC. LTD. ŞTİ.	MEKTUP	1	10.129,00	1	10.129,00	-	-	-	-
PAVURYA BALIK.İST.SAN.İTH.İHR.TİC LTD ŞTİ	MEKTUP	1	10.000,00	1	10.000,00	-	-	-	-
YORTEL ELK.TAAH.TUR.B.SAR. SİST.SAN. TİC.	MEKTUP	1	80.000,00	1	80.000,00	-	-	-	-
REMZİ TURAN RTS JEOTEKNİK MÜH. VE SONDAÇILIK-	MEKTUP	1	17.500,00	1	17.500,00	-	-	-	-
UĞUR UŞARER	MEKTUP	1	2.000,00	1	2.000,00	-	-	-	-
DEMİRAY TAAHHÜT TURİZM İNŞAAT SAN. VE TİC LTD. ŞTİ.	MEKTUP	1	30.000,00	1	30.000,00	-	-	-	-
BİMEL İZMİR ELEKTRONİK MAMULLERİ SAN.PAZ.LTD.ŞTİ.	MEKTUP	1	8.219,00	1	8.219,00	-	-	-	-
TÜRK PRYSMIAN KABLO SİSTEMLERİ A.Ş.	MEKTUP	1	5.650,80	1	5.650,80	-	-	-	-
TÜRK TELEKOMİNİKASYON A.Ş.	MEKTUP	1	11.750,00	1	11.750,00	-	-	-	-
UNICOM UNİVERSAL BİL.HİZ.TİC.VE LTD.ŞTİ.	MEKTUP	1	2.661,21	1	2.661,21	-	-	-	-
ASMİRA MİM.RES.S.SEMRA EMEK	MEKTUP	1	16.058,00	1	16.058,00	-	-	-	-
YÜCEL KÖSE	MEKTUP	1	16.000,00	1	16.000,00	-	-	-	-
OVA-KENT LASTİK KAP.İNŞ.TURZ.TAŞ.MAD.GİD.TAR HAY.SAN.VE TİC.LT	MEKTUP	1	2.176,80	1	2.176,80	-	-	-	-
(BOŞ) GÜNEŞ ROT BALANS LASTİK LTD.ŞTİ. (BOŞ)	MEKTUP	1	9.914,16	1	9.914,16	-	-	-	-
İMC ŞİRKETLER GRUBU MEDİKAL SAĞ. İNŞ.GİD.TUR.TEK.SAN.VE TİC.LTT	MEKTUP	1	6.000,00	1	6.000,00	-	-	-	-
ULCAY İZKİMTEKS LASTİK VE KİMYA TEKSTİL SAN. VE TİC.LTD.ŞTİ.	MEKTUP	1	30.575,00	1	30.575,00	-	-	-	-
ALANYALI JEOLOJİ SONDAÇILIK LABORATUVAR HİZM. VE İNŞ. SAN.	MEKTUP	1	4.500,00	1	4.500,00	-	-	-	-
DEMİRAY TAAHHÜT TURİZM İNŞAAT SAN. VE TİC LTD. ŞTİ.	MEKTUP	1	19.500,00	1	19.500,00	-	-	-	-
SEKOM İLETİŞİM SİSTEMLERİ SAN. VE TİC. A.Ş.	MEKTUP	1	8.908,00	1	8.908,00	-	-	-	-
PROSEL BİLGİSAYAR ELEKTRONİK TUR.SAN.VETİC. LTD.ŞTİ.	MEKTUP	1	4.308,72	1	4.308,72	-	-	-	-
GÖKTUN ÇELİK MOBİLYA İMALAT SAN.VE TİC. LTD.ŞTİ.	MEKTUP	1	3.200,00	1	3.200,00	-	-	-	-
BİLGİTÜRK BİLGİSAYAR TEKNOLOJİLERİ A.Ş.	MEKTUP	1	9.000,00	1	9.000,00	-	-	-	-
TÜRK TELEKOM BAŞ.MÜD. BATI İ BÖLGE MÜDÜRLÜ	MEKTUP	1	4.000,00	1	4.000,00	-	-	-	-
TÜRK TELEKOM BAŞ.MÜD. BATI İ BÖLGE MÜDÜRLÜ	MEKTUP	1	8.000,00	1	8.000,00	-	-	-	-
BAYHAN İNŞ.TURZ.TİC.VE SAN.LTD.ŞTİ.	MEKTUP	1	25.400,00	1	25.400,00	-	-	-	-
BARANKAYA İNŞ.HAF.TAAH.AK.SAN.MAD.GİD. TİC.A.Ş.	MEKTUP	1	415.000,00	1	415.000,00	-	-	-	-
BİLGİTÜRK BİLGİSAYAR TEKNOLOJİLERİ A.Ş.	MEKTUP	1	1.700,00	1	1.700,00	-	-	-	-
DEMİRAY TAAHHÜT TURİZM İNŞAAT SAN. VE TİC LTD. ŞTİ.	MEKTUP	1	99.000,00	1	99.000,00	-	-	-	-
TÜRK TELEKOM BAŞ.MÜD. BATI İ BÖLGE MÜDÜRLÜ	MEKTUP	1	7.500,00	1	7.500,00	-	-	-	-
TÜRK TELEKOM BAŞ.MÜD. BATI İ BÖLGE MÜDÜRLÜ	MEKTUP	1	21.000,00	1	21.000,00	-	-	-	-
TÜRK TELEKOM BAŞ.MÜD. BATI İ BÖLGE MÜDÜRLÜ	MEKTUP	1	3.000,00	1	3.000,00	-	-	-	-
TÜRK TELEKOM BAŞ.MÜD. BATI İ BÖLGE MÜDÜRLÜ	MEKTUP	1	3.500,00	1	3.500,00	-	-	-	-
SELVAN İNŞ.TAAH.BOYA DEK.LTD.ŞTİ.	MEKTUP	1	18.000,00	1	18.000,00	-	-	-	-
LİDER DERİ ÜRÜNLERİ SAN. VE TİC.A.Ş.	MEKTUP	1	7.000,00	1	7.000,00	-	-	-	-
BARANKAYA İNŞ.HAF.TAAH.AK.SAN.MAD.GİD. TİC.A.Ş.	MEKTUP	1	337.500,00	1	337.500,00	-	-	-	-
SELİN ENERJİ İNŞAAT TAAH.LTD.ŞTİ.	MEKTUP	1	68.000,00	1	68.000,00	-	-	-	-
BRONTO SKYLİFT OY AB	MEKTUP	1	169.448,40	1	169.448,40	-	-	-	-
ETKİN TIBBİ CİHAZLAR SERVİS TİC.VE SAN.LTD.ŞTİ.	MEKTUP	1	5.314,00	1	5.314,00	-	-	-	-
BİLGİTÜRK BİLGİSAYAR TEKNOLOJİLERİ A.Ş.	MEKTUP	1	32.250,00	1	32.250,00	-	-	-	-
KULELİ HORTUM VE YANGIN MAL.SAN.TİC.A.Ş.	MEKTUP	1	5.300,00	1	5.300,00	-	-	-	-
BALOGLU MÜH.MİM.İNŞ.TUR.TİC.LTD.ŞTİ.	MEKTUP	1	3.200,00	1	3.200,00	-	-	-	-
LÖHER ASANSÖR VE YÜRÜYEN MERDİVEN SAN. TİC. A.Ş.	MEKTUP	1	13.116,00	1	13.116,00	-	-	-	-
TÜRK TELEKOM BAŞ.MÜD. BATI İ BÖLGE MÜDÜRLÜ	MEKTUP	1	44.500,00	1	44.500,00	-	-	-	-
TÜRK TELEKOM BAŞ.MÜD. BATI İ BÖLGE MÜDÜRLÜ	MEKTUP	1	57.000,00	1	57.000,00	-	-	-	-
SİSTAŞ SAYISAL İLETİŞİM SAN.VE TİC.A.Ş	MEKTUP	1	8.000,00	1	8.000,00	-	-	-	-
ANIT YAPI İNŞ.SAN. VETİC.LTD.ŞTİ.	MEKTUP	1	32.000,00	1	32.000,00	-	-	-	-

**TEMİNAT MEKTUPLARI SAYIM TUTANAĞI (₺)**

KURUMUN	Adı : İZMİR BÜYÜKŞEHİR BELEDİYESİ	Günü: 29
	Kodu : 46-35-1	Ay : 12
		Yılı : 2017

SAYIM SONUCUNDA BULUNAN DEĞERLERİN										
KİME AİT OLDUĞU	CİNSİ	ADEĐİ	TUTARI	SAYIMDA BULUNAN MİKTAR		NOKSAN		FAZLASI		
				ADET	TUTAR	ADET	TUTAR	ADET	TUTAR	
ŞİPKON PRE. KONT. VE ÇELİK TAŞ.SİS.YAPILAR İNŞ.TAH.TİC.LTD.ŞTİ.	MEKTUP	1	6.120,00	1	6.120,00	-	-	-	-	
NORTHSTAR TEKNE ÜRETİM A.Ş.	MEKTUP	1	4.000,00	1	4.000,00	-	-	-	-	
BARANKAYA İNŞ.HAF.TAAH.AK.SAN.MAD.GID. TİC.A.Ş.	MEKTUP	1	93.000,00	1	93.000,00	-	-	-	-	
SEREL BİLGİ İŞLEM MALZ.SAN. VE TİC.LTD.ŞTİ.	MEKTUP	1	4.452,00	1	4.452,00	-	-	-	-	
OTO ERTAN - JANT AKÜ LASTİK TİC.LTD.ŞTİ.	MEKTUP	1	7.000,00	1	7.000,00	-	-	-	-	
DEMİRAY TAAHHÜT TURİZM İNŞAAT SAN. VE TİC.LTD. ŞTİ.	MEKTUP	1	260.500,00	1	260.500,00	-	-	-	-	
BİLGİTÜRK BİLGİSAYAR TEKNOLOJİLERİ A.Ş.	MEKTUP	1	5.400,00	1	5.400,00	-	-	-	-	
NAİL ÖZKARDEŞ TURİZM İNŞ.SAN. VE TİC. A.Ş.	MEKTUP	1	25.000,00	1	25.000,00	-	-	-	-	
SONAT MÜH.İNŞ.TUR.SAN.VE TİC.LTD.ŞTİ.	MEKTUP	1	39.000,00	1	39.000,00	-	-	-	-	
KASIM KUTLU ELEKT.ELEKTRONİK MAK.İNŞ.VE TİC.AŞ.	MEKTUP	1	11.660,00	1	11.660,00	-	-	-	-	
CENGİZ BARANDIR	MEKTUP	1	3.827,40	1	3.827,40	-	-	-	-	
CENGİZ BARANDIR	MEKTUP	1	2.306,49	1	2.306,49	-	-	-	-	
EGE PRESTİJ EL.TEL.MAK.SAN.TİC.LTD.ŞTİ.	MEKTUP	1	22.555,00	1	22.555,00	-	-	-	-	
AHMET YÖRÜK-YÖRÜK İNŞ.	MEKTUP	1	101.925,00	1	101.925,00	-	-	-	-	
İZENERJİ-İNS.KAY.TEM.BAK.VE ORG.ENJ.YAY.REK.TURZ.SAN.TİC.A.Ş	MEKTUP	1	316.500,00	1	316.500,00	-	-	-	-	
ANALİZ MÜH.İNŞ.SOND.MADEN.SAN.VE TİC.LTD.ŞTİ.	MEKTUP	1	3.840,00	1	3.840,00	-	-	-	-	
BARANKAYA İNŞAAT HAFR. TAAH. AKRY. SAN. TİC. A.Ş.	MEKTUP	1	75.000,00	1	75.000,00	-	-	-	-	
BARANKAYA İNŞAAT HAFR. TAAH. AKRY. SAN. TİC. A.Ş.	MEKTUP	1	200.000,00	1	200.000,00	-	-	-	-	
ÜNİBEL ÖZEL EĞİTİM VE BİLGİ TEKN.KÜL.TAN.VE YAY.SAN.TİC.A.Ş.	MEKTUP	1	36.450,00	1	36.450,00	-	-	-	-	
ÜNİBEL ÖZEL EĞİTİM VE BİLGİ TEKN.KÜL.TAN.VE YAY.SAN.TİC.A.Ş.	MEKTUP	1	36.000,00	1	36.000,00	-	-	-	-	
SEKOM İLETİŞİM SİSTEMLERİ SAN. VE TİC. A.Ş.	MEKTUP	1	5.100,00	1	5.100,00	-	-	-	-	
RAY SİGORTA BÖLGE MÜDÜRLÜĞÜ	MEKTUP	1	45.000,00	1	45.000,00	-	-	-	-	
ÖZBAY MERMERCİLİK DAYANIKLI TÜKETİM MAL.MAD.GID. VE İNŞ.SAN.	MEKTUP	1	3.800,00	1	3.800,00	-	-	-	-	
EDK PROJE MÜŞ. MÜH.İNŞ.SAN. VE TİC.LTD. ŞTİ.	MEKTUP	1	5.100,00	1	5.100,00	-	-	-	-	
GÜNEŞ GAZ ULUSLARARASI NAK.TİC. VE SAN. A.Ş.	MEKTUP	1	13.850,00	1	13.850,00	-	-	-	-	
SOLFEJ OR.AJ.TUR.NAK.MÜ.YAP.GÖS.SAN.HİZ. SAN.TİC.LTD.ŞTİ.	MEKTUP	1	29.358,60	1	29.358,60	-	-	-	-	
SOLFEJ OR.AJ.TUR.NAK.MÜ.YAP.GÖS.SAN.HİZ. SAN.TİC.LTD.ŞTİ.	MEKTUP	1	5.040,00	1	5.040,00	-	-	-	-	
ERDEM ECZA DEPOSU TİCARET A.Ş.	MEKTUP	1	1.350,00	1	1.350,00	-	-	-	-	
ASMİRA MİM.RES.S.SEMRA EMEK	MEKTUP	1	24.000,00	1	24.000,00	-	-	-	-	
PAŞA REKLAM MARKET LTD.ŞTİ.	MEKTUP	1	2.755,00	1	2.755,00	-	-	-	-	
NUKLEUS SAĞLIK ÜRÜNLERİ TANI HİZ.SAN.VE TİC.LTD.ŞTİ.	MEKTUP	1	16.688,00	1	16.688,00	-	-	-	-	
DÜNYA HAR.MÜH.İNŞ.TAAH.SAN.TİC.LTD.ŞTİ.	MEKTUP	1	7.200,00	1	7.200,00	-	-	-	-	
FIRTINA DENİZ ÜRÜN. İTH. İHR. A.YKT. TUR GIDA SAN. VE TİC. LT	MEKTUP	1	12.500,00	1	12.500,00	-	-	-	-	
DEMİRAY TAAHHÜT TURİZM İNŞAAT SAN. VE TİC.LTD. ŞTİ.	MEKTUP	1	69.000,00	1	69.000,00	-	-	-	-	
KATMERCİLER ARAÇ ÜSTÜ EKİPMAN SAN VE TİC.A.Ş.	MEKTUP	1	418.307,57	1	418.307,57	-	-	-	-	
İZELMAN GEN.HİZ.OTOP.ÖZ.EĞİTİF SAĞ HİZ.TİC.A.Ş	MEKTUP	1	154.866,47	1	154.866,47	-	-	-	-	
EGE BORDO YEŞİL DNZ BLK SAN TİC LTD ŞTİ	MEKTUP	1	15.000,00	1	15.000,00	-	-	-	-	
KARASU BAL.HAYV.HURD.GIDA.TURZ.VETİC.LTD.ŞTİ.	MEKTUP	1	3.800,00	1	3.800,00	-	-	-	-	
DEMİRAY TAAHHÜT TURİZM İNŞAAT SAN. VE TİC.LTD. ŞTİ.	MEKTUP	1	47.500,00	1	47.500,00	-	-	-	-	
LAMİNEKS MATBAACILIK DİJİTAL BASKI İŞLERİ SAN.TİC. LTD.ŞTİ.	MEKTUP	1	9.700,00	1	9.700,00	-	-	-	-	
ÖZSU BALIK ÜRETİMİ VE MALZ GIDA SAN VE PAZ TİC LTD ŞTİ	MEKTUP	1	12.500,00	1	12.500,00	-	-	-	-	
ISITEK İSİ VE TEK.MAL.TİC.VE SAN.LTD.ŞTİ.	MEKTUP	1	4.600,00	1	4.600,00	-	-	-	-	
AKSİYON ENERJİ VE YAPI MÜH.PROJE TAAH. TUR.SAN.TİC.LTD.ŞTİ	MEKTUP	1	5.292,00	1	5.292,00	-	-	-	-	
TÜMAY DENİZ ÜRÜN.SAN.VE TİC.LTD.ŞTİ	MEKTUP	1	12.500,00	1	12.500,00	-	-	-	-	
HAYDAR AKBIYIK GÜLİSTAN SU ÜRÜNLERİ	MEKTUP	1	12.500,00	1	12.500,00	-	-	-	-	
DADAŞ BALIKÇILIK SU ÜRÜN.NAK.İTH.İHR. SAN.TİC.LTD.ŞTİ.	MEKTUP	1	12.500,00	1	12.500,00	-	-	-	-	
SEÇKİN WORDWIDE DENİZ ÜRÜN.İÇ VE DIŞ TİC.A.Ş. BUCA ŞUBESİ	MEKTUP	1	2.500,00	1	2.500,00	-	-	-	-	
TURGAY BALIKÇILIK GIDA SAN.TİC.LTD.ŞTİ.	MEKTUP	1	15.000,00	1	15.000,00	-	-	-	-	
MEHMET ŞAHİN ÇAKAN BALIKÇILIK VE SU ÜRÜN. TURZ. İNŞ. TEKS. GIDA	MEKTUP	1	15.000,00	1	15.000,00	-	-	-	-	
SVL ELEKTRONİK BİLGİSAYAR SAN.VE TİC.LTD.ŞTİ.	MEKTUP	1	20.940,00	1	20.940,00	-	-	-	-	
ÖZGER TARIM NAK.İNŞ.GIDA SAN.VE TİC.LTD.ŞTİ.	MEKTUP	1	11.000,00	1	11.000,00	-	-	-	-	
EGE İMREN BALIK.GID.VE TUR.SAN.TİC.LTD. ŞTİ	MEKTUP	1	12.500,00	1	12.500,00	-	-	-	-	
İMBAT SU ÜR.SOĞUK HA.İŞT.TAŞ.GI.SAN.TİC.LTD.ŞTİ.	MEKTUP	1	12.500,00	1	12.500,00	-	-	-	-	
EGE TEMİZ BALIKÇILIK SU ÜR.GI.TUR.SAN. TİC.LTD.ŞTİ.	MEKTUP	1	12.500,00	1	12.500,00	-	-	-	-	
HEPERDOĞAN SU ÜRÜNLERİ SAN. VE TİC. LTD. ŞTİ.	MEKTUP	1	15.000,00	1	15.000,00	-	-	-	-	
SEBAHAT HEPERDOĞAN	MEKTUP	1	15.000,00	1	15.000,00	-	-	-	-	
ÇEVRE İLAÇ MAKİNA SAN.VE TİC.LTD.ŞTİ.	MEKTUP	1	8.300,00	1	8.300,00	-	-	-	-	
EDK PROJE MÜŞ. MÜH.İNŞ.SAN. VE TİC.LTD. ŞTİ.	MEKTUP	1	5.200,00	1	5.200,00	-	-	-	-	
BARBAROS BOZDOĞAN	MEKTUP	1	12.500,00	1	12.500,00	-	-	-	-	
TGAR BİLGİSAYAR ELEKTRONİK İLETİŞİM SİST. SAN.VE TİC. A.Ş.	MEKTUP	1	5.064,00	1	5.064,00	-	-	-	-	
GAZİ ÖZEL SAĞLIK HİZ.A.Ş.	MEKTUP	1	25.000,00	1	25.000,00	-	-	-	-	
BERKE DEBENSASON VE HASAN CENK DERELİ ADI ORT.	MEKTUP	1	14.400,00	1	14.400,00	-	-	-	-	
BAK TEKSTİL ELEK.ELEKTRONİK İNŞ.SAN.VE TİC.A.Ş.	MEKTUP	1	5.850,00	1	5.850,00	-	-	-	-	
MELTEM BALIKÇILIK GID.SAN. VE TİC.LTD.ŞT İ.	MEKTUP	1	15.000,00	1	15.000,00	-	-	-	-	
ÜLKÜ TAŞDİKEN GIDA NAKLİYE TURİZM İNŞAAT SANAYİ TİCARET LİMİTİ	MEKTUP	1	12.000,00	1	12.000,00	-	-	-	-	
SERİL İNŞAAT SAN. TİC. LTD.ŞTİ .	MEKTUP	1	21.000,00	1	21.000,00	-	-	-	-	
ÖZBAY MERMERCİLİK DAYANIKLI TÜKETİM MAL.MAD.GID. VE İNŞ.SAN.	MEKTUP	1	350,00	1	350,00	-	-	-	-	
HAKAN TATAR	MEKTUP	1	5.550,00	1	5.550,00	-	-	-	-	
TÜRK TELEKOM BAŞ.MÜD. BATI I BÖLGE MÜDÜRLÜ	MEKTUP	1	7.080,00	1	7.080,00	-	-	-	-	
TÜRK TELEKOM BAŞ.MÜD. BATI I BÖLGE MÜDÜRLÜ	MEKTUP	1	5.760,00	1	5.760,00	-	-	-	-	
TÜRK TELEKOM BAŞ.MÜD. BATI I BÖLGE MÜDÜRLÜ	MEKTUP	1	6.000,00	1	6.000,00	-	-	-	-	
TÜRK TELEKOM BAŞ.MÜD. BATI I BÖLGE MÜDÜRLÜ	MEKTUP	1	17.000,00	1	17.000,00	-	-	-	-	
ARON YAPI İNŞ.MAD.ENJ.SAN.TİC.LTD.ŞTİ.	MEKTUP	1	170.000,00	1	170.000,00	-	-	-	-	
HAKAN TATAR	MEKTUP	1	10.952,00	1	10.952,00	-	-	-	-	
LÖHER ASANSÖR VE YÜRÜYEN MERDİVEN SAN. TİC. A.Ş.	MEKTUP	1	4.825,00	1	4.825,00	-	-	-	-	
OM ELEKTRİK MAK.SAN.VE TİC.A.Ş.	MEKTUP	1	5.700,00	1	5.700,00	-	-	-	-	
BİLGİTÜRK BİLGİSAYAR TEKNOLOJİLERİ A.Ş.	MEKTUP	1	5.000,00	1	5.000,00	-	-	-	-	

TEMİNAT MEKTUPLARI SAYIM TUTANAĞI (₺)

KURUMUN	Adı : İZMİR BÜYÜKŞEHİR BELEDİYESİ	Günü: 29
	Kodu : 46-35-1	Ayl : 12
		Yılı : 2017

SAYIM SONUCUNDA BULUNAN DEĞERLERİN										
KİME AİT OLDUĞU	CİNSİ	ADEĐİ	TUTARI	SAYIMDA BULUNAN MİKTAR		NOKSAN		FAZLASI		
				ADET	TUTAR	ADET	TUTAR	ADET	TUTAR	
BORUSAN MAK. VE GÜÇ SİST.SAN.VE TİC.A.Ş	MEKTUP	1	4.500,00	1	4.500,00	-	-	-	-	
ÇEVRE İLAÇ MAKİNA SAN.VE TİC.LTD.ŞTİ.	MEKTUP	1	13.800,00	1	13.800,00	-	-	-	-	
AYDENİZ SU ÜR.MAL.YEM.YAVRU ÜRÜN PAZ.İTH .İHR.SAN.TİC.LTD.ŞTİ	MEKTUP	1	11.800,00	1	11.800,00	-	-	-	-	
EMRE BALIKÇILIK SU ÜRÜN.İNŞ.İTH.İHR.SAN.TİC.LTD.ŞTİ.	MEKTUP	1	15.000,00	1	15.000,00	-	-	-	-	
KORKMAZLAR GRUP BETON, BOYA, PEN.VE İNŞ. MALZ.İML. TAAH.SAN.	MEKTUP	1	7.100,00	1	7.100,00	-	-	-	-	
ATAK İNŞAAT TİC.TUR.SAN.İTH.İHR.LTD.ŞTİ.	MEKTUP	1	500.000,00	1	500.000,00	-	-	-	-	
VODAFONE ALTERNATİF TELEKOM HİZ.AŞ.	MEKTUP	1	50.000,00	1	50.000,00	-	-	-	-	
SAVRONİK SİS.TAAH.SAN.TİC.AŞ.	MEKTUP	1	181.518,48	1	181.518,48	-	-	-	-	
DENİZ TEKS.SAN.VE DİŞ TİC.LTD.ŞTİ.	MEKTUP	1	5.900,00	1	5.900,00	-	-	-	-	
ZB MEDİKAL NAK.KOZ.TEKS.SAN. VE TİC.LTD.ŞTİ.	MEKTUP	1	5.000,00	1	5.000,00	-	-	-	-	
ARM MÜH.HİZ.LTD.ŞTİ.	MEKTUP	1	4.440,00	1	4.440,00	-	-	-	-	
KORKMAZLAR GRUP BETON, BOYA, PEN.VE İNŞ. MALZ.İML. TAAH.SAN.	MEKTUP	1	2.370,00	1	2.370,00	-	-	-	-	
ÖZKAN ÖZTÜRK İŞ MAK.YED.PAR.SER.SAN. TİC.LTD.ŞTİ.	MEKTUP	1	3.800,00	1	3.800,00	-	-	-	-	
BS ULUSLARARASI MÜH.MÜŞ.İNŞ.VE TİC.LTD.ŞTİ	MEKTUP	1	4.740,00	1	4.740,00	-	-	-	-	
EKİNSU TARIM VE SU ÜRÜN. SAN. VE TİC. LTD. ŞTİ.	MEKTUP	1	10.000,00	1	10.000,00	-	-	-	-	
İŞBAK İSTANBUL ULAŞIM HAB.VE GÜV. TEKNOLOJİLERİ SAN. VE TİC. AŞ.	MEKTUP	1	57.851,34	1	57.851,34	-	-	-	-	
SOLFEJ OR.AJ.TUR.NAK.MÜ.YAP.GÖS.SAN.HİZ. SAN.TİC.LTD.ŞTİ.	MEKTUP	1	13.252,80	1	13.252,80	-	-	-	-	
ARM MÜH.HİZ.LTD.ŞTİ.	MEKTUP	1	5.580,00	1	5.580,00	-	-	-	-	
BSS BORAY İNŞ.ELEKT.TUR.MAK.SAN.TİC.A.Ş.	MEKTUP	1	6.750,00	1	6.750,00	-	-	-	-	
HASAN YARAL	MEKTUP	1	5.000,00	1	5.000,00	-	-	-	-	
TUNACAN OTOM. NAK.TUR.SAN.TİC.LTD.ŞTİ.	MEKTUP	1	6.500,00	1	6.500,00	-	-	-	-	
EKOŞİS ÇEVRE VE İŞ GÜV.TEKNO.ELEK.SAN. VE TİC.LTD.ŞTİ	MEKTUP	1	7.765,00	1	7.765,00	-	-	-	-	
SET TEKNİK EMNİYET ÇEVRE VE LAB.TEKNOLOJİLERİ SAN.TİC.A.Ş.	MEKTUP	1	15.390,00	1	15.390,00	-	-	-	-	
KAHRAMANLAR MEYVE SEBZE KOMİSYONCULUĞU NAKLİYE İNŞAAT TU	MEKTUP	1	6.000,00	1	6.000,00	-	-	-	-	
CELAL KOÇ MÜH. MİM.İNŞ.TAAH.TURZ.SAN.VE TİC.LTD.ŞT	MEKTUP	1	6.360,00	1	6.360,00	-	-	-	-	
RIZA BALLIKAYA	MEKTUP	1	15.000,00	1	15.000,00	-	-	-	-	
MERAL YAVUZ SANÖZ GIDA TEM.MALİÇ VE DİŞ TİC.	MEKTUP	1	20.950,00	1	20.950,00	-	-	-	-	
SAVRONİK SİS.TAAH.SAN.TİC.AŞ.	MEKTUP	1	153.374,55	1	153.374,55	-	-	-	-	
KÜRE ÇEV.HİZ.ARÇ.VE EKS.SAN.LTD.ŞTİ.	MEKTUP	1	14.880,00	1	14.880,00	-	-	-	-	
BAŞAK MATBAACILIK TAN.HİZ. LTD. ŞTİ.	MEKTUP	1	22.000,00	1	22.000,00	-	-	-	-	
BALOĞLU MÜH.MİM.İNŞ.TUR.TİC.LTD.ŞTİ.	MEKTUP	1	3.780,00	1	3.780,00	-	-	-	-	
DEKA DİĞİTAL TELEKOMÜNİKASYON HİZ.A.Ş.	MEKTUP	1	9.869,70	1	9.869,70	-	-	-	-	
İLERİ SAVUNMA ARAMA-KURTARMA GÜV.MEDİKAL SAN. VE TİC.LTD.ŞT	MEKTUP	1	13.965,00	1	13.965,00	-	-	-	-	
ERKA İNŞ.PLAN PRO.VE TAAH. EROL KARAKURT	MEKTUP	1	1.500.000,00	1	1.500.000,00	-	-	-	-	
ERKA İNŞ.PLAN PRO.VE TAAH. EROL KARAKURT	MEKTUP	1	2.000.000,00	1	2.000.000,00	-	-	-	-	
DRAEGER SAFETY KORUNMA TEKN.LTD.ŞTİ.	MEKTUP	1	67.000,00	1	67.000,00	-	-	-	-	
İŞT İŞÇİ SAĞLIĞI TEHZİZATI SAN.TİC.LTD.ŞTİ.	MEKTUP	1	1.950,00	1	1.950,00	-	-	-	-	
DÜNYA HAR.MÜH.İNŞ.TAAH.SAN.TİC.LTD.ŞTİ.	MEKTUP	1	5.100,00	1	5.100,00	-	-	-	-	
ULCAY İZKİMTEKS LASTİK VE KİMYA TEKSTİL SAN. VE TİC.LTD.ŞTİ.	MEKTUP	1	5.750,00	1	5.750,00	-	-	-	-	
BİLGİTÜRK BİLGİSAYAR TEKNOLOJİLERİ A.Ş.	MEKTUP	1	6.000,00	1	6.000,00	-	-	-	-	
BARANKAYA İNŞ.HAF.TAAH.AK.SAN.MAD.GİD. TİC.A.Ş.	MEKTUP	1	80.500,00	1	80.500,00	-	-	-	-	
BİLGİTÜRK BİLGİSAYAR TEKNOLOJİLERİ A.Ş.	MEKTUP	1	4.500,00	1	4.500,00	-	-	-	-	
(BOŞ) GÜNEŞ ROT BALANS LASTİK LTD.ŞTİ. (BOŞ)	MEKTUP	1	23.350,00	1	23.350,00	-	-	-	-	
AMBULANS İLKYARDIM VE HAST.CİH.VE TES.SAN.TİC.AŞ.	MEKTUP	1	3.780,00	1	3.780,00	-	-	-	-	
ASİMETRİK EGE SES VE İŞİK SİST. TİC.LTD. ŞTİ.	MEKTUP	1	5.000,00	1	5.000,00	-	-	-	-	
ÖZTÜRK KONTEYNER SAN.VE TİC.LTD.ŞTİ.	MEKTUP	1	7.590,00	1	7.590,00	-	-	-	-	
DETAY TRAFİK SİSTEMLERİ İNŞ. SAN.VE TİC.LTD.ŞTİ.	MEKTUP	1	2.580,00	1	2.580,00	-	-	-	-	
SEKOM İLETİŞİM SİSTEMLERİ SAN. VE TİC. A.Ş.	MEKTUP	1	8.200,00	1	8.200,00	-	-	-	-	
BARANKAYA İNŞ.HAF.TAAH.AK.SAN.MAD.GİD. TİC.A.Ş.	MEKTUP	1	134.500,00	1	134.500,00	-	-	-	-	
DOR İNŞAAT TAAH.MİM.İTH.İHR. SAN.TİC.LTD.ŞTİ	MEKTUP	1	1.620,00	1	1.620,00	-	-	-	-	
ANIT YAPI İNŞ.SAN. VETİC.LTD.ŞTİ.	MEKTUP	1	9.000,00	1	9.000,00	-	-	-	-	
GÜLÜMSER ELEK.ELEKTRONİK GÜV. SİST. BİL. İNŞ. DAN. TEK. HİZ. TAAH	MEKTUP	1	31.480,00	1	31.480,00	-	-	-	-	
TUNACAN OTOM. NAK.TUR.SAN.TİC.LTD.ŞTİ.	MEKTUP	1	2.750,00	1	2.750,00	-	-	-	-	
BARANKAYA İNŞ.HAF.TAAH.AK.SAN.MAD.GİD. TİC.A.Ş.	MEKTUP	1	200.000,00	1	200.000,00	-	-	-	-	
İMC ŞİRKETLER GRUBU MEDİKAL SAĞ. İNŞ.GİD.TUR.TEK.SAN.VE TİC.LTE	MEKTUP	1	4.935,00	1	4.935,00	-	-	-	-	
ASELSAN ELEKTRONİK SAN.VE TİC.A.Ş.	MEKTUP	1	69.000,00	1	69.000,00	-	-	-	-	
ALTO TEKNOLOJİ BİLİŞİM ÇÖZÜMLERİ SAN. VE DİŞ TİC.LTD.ŞTİ.	MEKTUP	1	1.200,00	1	1.200,00	-	-	-	-	
BİLGİTÜRK BİLGİSAYAR TEKNOLOJİLERİ A.Ş.	MEKTUP	1	8.300,00	1	8.300,00	-	-	-	-	
YOL MAKİNA VE YAPI SAN. MÜMES. İÇ VE DİŞ TİC. VE TAAH. LTD. ŞTİ.	MEKTUP	1	8.937,60	1	8.937,60	-	-	-	-	
SUPERONLİNE İLETİŞİM HİZMETLERİ A.Ş.	MEKTUP	1	100.000,00	1	100.000,00	-	-	-	-	
ERHAN REKLAM MATBA. TAN.HİZ. SAN.VE TİC.LTD.ŞTİ.	MEKTUP	1	26.000,00	1	26.000,00	-	-	-	-	
ERHAN REKLAM MATBA. TAN.HİZ. SAN.VE TİC.LTD.ŞTİ.	MEKTUP	1	26.000,00	1	26.000,00	-	-	-	-	
DEMİRAY TAAHHÜT TURİZM İNŞAAT SAN. VE TİC LTD. ŞTİ.	MEKTUP	1	10.250,00	1	10.250,00	-	-	-	-	
BARANKAYA İNŞ.HAF.TAAH.AK.SAN.MAD.GİD. TİC.A.Ş.	MEKTUP	1	29.251,00	1	29.251,00	-	-	-	-	
DEMİRAY TAAHHÜT TURİZM İNŞAAT SAN. VE TİC LTD. ŞTİ.	MEKTUP	1	38.500,00	1	38.500,00	-	-	-	-	
OTO HÜSEYİNLER YEDEK PARÇA SAN. VE TİC. LTD.ŞTİ.	MEKTUP	1	30.000,00	1	30.000,00	-	-	-	-	
UĞUR HARİTA İNŞ.PLN. VE KENTSEL DÖNÜŞÜM LTD.ŞTİ.	MEKTUP	1	11.000,00	1	11.000,00	-	-	-	-	
BARANKAYA İNŞ.HAF.TAAH.AK.SAN.MAD.GİD. TİC.A.Ş.	MEKTUP	1	112.500,00	1	112.500,00	-	-	-	-	
ERCÜMENT İNAL	MEKTUP	1	3.600,00	1	3.600,00	-	-	-	-	
SUPERONLİNE İLETİŞİM HİZMETLERİ A.Ş.	MEKTUP	1	16.500,00	1	16.500,00	-	-	-	-	
ERYOL MÜHENDİSLİK MÜŞ. VE TİC. LTD. ŞTİ.	MEKTUP	1	8.500,00	1	8.500,00	-	-	-	-	
APRON TEK.DAN.YAZ.PAZ.BİLG.ELKT.İNTERNET ELEK.SAN.TİC.LTD.ŞTİ.	MEKTUP	1	86.700,00	1	86.700,00	-	-	-	-	
TUNACAN OTOM. NAK.TUR.SAN.TİC.LTD.ŞTİ.	MEKTUP	1	52.250,00	1	52.250,00	-	-	-	-	
BS ULUSLARARASI MÜH.MÜŞ.İNŞ.VE TİC.LTD.ŞTİ	MEKTUP	1	13.150,00	1	13.150,00	-	-	-	-	
ATILGAN İNŞAAT MİMARLIK SAN. TİC. LTD. ŞTİ.	MEKTUP	1	1.750,00	1	1.750,00	-	-	-	-	
ATLAS DENİZ VE SU ÜRN.BUZ ÜRT.GIDA HAY.ÜRT.İTH.SAN.VE TİC.LTD.Ş	MEKTUP	1	12.500,00	1	12.500,00	-	-	-	-	
ERİŞ OTO YEDEK PARÇA SAN.VE TİC. LTD.ŞTİ.	MEKTUP	1	3.000,00	1	3.000,00	-	-	-	-	

**TEMİNAT MEKTUPLARI SAYIM TUTANAĞI (₺)**

KURUMUN	Adı : İZMİR BÜYÜKŞEHİR BELEDİYESİ	Günü : 29
	Kodu : 46-35-1	Ay : 12
		Yılı : 2017

SAYIM SONUCUNDA BULUNAN DEĞERLERİN										
KİME AİT OLDUĞU	CİNSİ	ADEĐİ	TUTARI	SAYIMDA BULUNAN MİKTAR		NOKSAN		FAZLASI		
				ADET	TUTAR	ADET	TUTAR	ADET	TUTAR	
ATAK İNŞAAT TİC.TUR.SAN.İTH.İHR.LTD.ŞTİ.	MEKTUP	1	125.000,00	1	125.000,00	-	-	-	-	
TEKNİK-İŞ MUSTAFA USTA	MEKTUP	1	14.300,00	1	14.300,00	-	-	-	-	
İSBAK İSTANBUL ULAŞIM HAB.VE GÜV. TEKNOLOJİLERİ SAN. VE TİC. A.Ş.	MEKTUP	1	9.136,80	1	9.136,80	-	-	-	-	
LÖHER ASANSÖR VE YÜRÜYEN MERDİVEN SAN. TİC. A.Ş.	MEKTUP	1	20.375,00	1	20.375,00	-	-	-	-	
STAR YAĞCILAR DAMPER DORSE ŞASE OTOMOTİV DEMİR ÇELİK NAK. Sİ	MEKTUP	1	2.610,00	1	2.610,00	-	-	-	-	
STAR YAĞCILAR DAMPER DORSE ŞASE OTOMOTİV DEMİR ÇELİK NAK. Sİ	MEKTUP	1	9.000,00	1	9.000,00	-	-	-	-	
AKE ASANSÖR MALZEMELERİ PAZ. LTD. ŞTİ.	MEKTUP	1	18.000,00	1	18.000,00	-	-	-	-	
ALARKO CARRIER SANAYİ VETİCARET A.Ş. SATIŞ MÜESSESESİ-SATIŞ SON	MEKTUP	1	2.515,00	1	2.515,00	-	-	-	-	
BARANKAYA İNŞ.HAF.TAAH.AK.SAN.MAD.GİD. TİC.A.Ş.	MEKTUP	1	47.278,00	1	47.278,00	-	-	-	-	
BETÜL YURTSEVEN YILDIZ-EMRECAN OTO TOP.YED.PAR.AL.SAT.	MEKTUP	1	6.750,00	1	6.750,00	-	-	-	-	
MONDE TIBBİ MAL.GIDA HAY.İNSAN KAY.İNŞ.İTH. İHR.SAN. VE TİC.LTD.	MEKTUP	1	1.350,00	1	1.350,00	-	-	-	-	
STAR YAĞCILAR DAMPER DORSE ŞASE OTOMOTİV DEMİR ÇELİK NAK. Sİ	MEKTUP	1	2.580,00	1	2.580,00	-	-	-	-	
EFE ENDÜSTRİ VE TİC. A.Ş.	MEKTUP	1	88.320,00	1	88.320,00	-	-	-	-	
EFEMMAK İTFAİYE ARAÇLARI ARAÇÜSTÜ EKİPMANLARI TEKS.GIDA SAN	MEKTUP	1	1.560,00	1	1.560,00	-	-	-	-	
(BOŞ) YÜCELLER ELEKTRİK İNŞ. SAN. VE TİC. LTD. (BOŞ) ŞTİ.	MEKTUP	1	50.000,00	1	50.000,00	-	-	-	-	
BETÜL YURTSEVEN YILDIZ-EMRECAN OTO TOP.YED.PAR.AL.SAT.	MEKTUP	1	30.000,00	1	30.000,00	-	-	-	-	
TÜRK TELEKOMİNİKASYON A.Ş.	MEKTUP	1	14.000,00	1	14.000,00	-	-	-	-	
TÜRK TELEKOMİNİKASYON A.Ş.	MEKTUP	1	2.750,00	1	2.750,00	-	-	-	-	
TÜRK TELEKOMİNİKASYON A.Ş.	MEKTUP	1	3.600,00	1	3.600,00	-	-	-	-	
TÜRK TELEKOMİNİKASYON A.Ş.	MEKTUP	1	4.500,00	1	4.500,00	-	-	-	-	
EFE ENDÜSTRİ VE TİC. A.Ş.	MEKTUP	1	2.699,00	1	2.699,00	-	-	-	-	
RB YAPISAL ÇELİK SİSTEMLERİ İNŞ. SAN. VE TİC. LTD.ŞTİ.	MEKTUP	1	1.800,00	1	1.800,00	-	-	-	-	
NUKLEUS SAĞLIK ÜRÜNLERİ TANI HİZ.SAN.VE TİC.LTD.ŞTİ.	MEKTUP	1	6.401,00	1	6.401,00	-	-	-	-	
US X - RAY RÖNTGEN A.Ş.	MEKTUP	1	21.540,00	1	21.540,00	-	-	-	-	
TEN MAN BOYA KİMYA SAN.TİC.A.Ş.	MEKTUP	1	31.000,00	1	31.000,00	-	-	-	-	
BETÜL YURTSEVEN YILDIZ-EMRECAN OTO TOP.YED.PAR.AL.SAT.	MEKTUP	1	15.000,00	1	15.000,00	-	-	-	-	
DRAEGER MEDİKAL TİCARET VE SERVİS LTD. ŞTİ.	MEKTUP	1	1.690,00	1	1.690,00	-	-	-	-	
LİNK TIBBİ SİS.VE SERV.HİZ.MAK.SAN.VE TİC.LTD.ŞTİ.	MEKTUP	1	1.116,00	1	1.116,00	-	-	-	-	
BETÜL YURTSEVEN YILDIZ-EMRECAN OTO TOP.YED.PAR.AL.SAT.	MEKTUP	1	10.000,00	1	10.000,00	-	-	-	-	
MAQUET TIBBİ SİSTEMLER SAN.TİC.A.Ş.	MEKTUP	1	625,00	1	625,00	-	-	-	-	
İZMİR KEMALPAŞA ORGANİZE SAN.BÖL.	MEKTUP	1	11.000,00	1	11.000,00	-	-	-	-	
DOR-MED TIBBİ CİHAZ VE MALZ.SAN.VE TİC. LTD.ŞTİ.	MEKTUP	1	1.026,00	1	1.026,00	-	-	-	-	
BS ULUSLARARASI MÜH.MÜŞ.İNŞ.VE TİC.LTD.ŞTİ	MEKTUP	1	3.900,00	1	3.900,00	-	-	-	-	
REPROSET MATBAA MAKİNA VE MALZ.TİC.SAN. A.Ş.	MEKTUP	1	1.776,00	1	1.776,00	-	-	-	-	
İZENERJİ-İNS.KAY.TEM.BAK.VE ORG.ENJ.YAY.REK.TURZ.SAN.TİC.A.Ş	MEKTUP	1	410.000,00	1	410.000,00	-	-	-	-	
SERHAT İNŞ.SAN.LTD.ŞTİ.	MEKTUP	1	53.000,00	1	53.000,00	-	-	-	-	
EDK PROJE MÜŞ. MÜH.İNŞ.SAN. VE TİC.LTD. ŞTİ.	MEKTUP	1	3.300,00	1	3.300,00	-	-	-	-	
TÜRK TELEKOMİNİKASYON A.Ş.	MEKTUP	1	4.250,00	1	4.250,00	-	-	-	-	
TÜRK TELEKOMİNİKASYON A.Ş.	MEKTUP	1	3.000,00	1	3.000,00	-	-	-	-	
TÜRK TELEKOMİNİKASYON A.Ş.	MEKTUP	1	6.000,00	1	6.000,00	-	-	-	-	
TÜRK TELEKOMİNİKASYON A.Ş.	MEKTUP	1	20.000,00	1	20.000,00	-	-	-	-	
TÜRK TELEKOMİNİKASYON A.Ş.	MEKTUP	1	20.000,00	1	20.000,00	-	-	-	-	
BİLGİTÜRK BİLGİSAYAR TEKNOLOJİLERİ A.Ş.	MEKTUP	1	10.500,00	1	10.500,00	-	-	-	-	
OM ELEKTRİK MAK.SAN.VE TİC.A.Ş.	MEKTUP	1	1.475,00	1	1.475,00	-	-	-	-	
ÇABUK İNŞ. MİM. MÜH. TAAH. SAN. VE TİC. LTD.ŞTİ.	MEKTUP	1	22.000,00	1	22.000,00	-	-	-	-	
SER-MED TIBBİ CİHAZLAR İTH.İHR. PAZ.SAN. VE TİC.LTD.ŞTİ.	MEKTUP	1	1.020,00	1	1.020,00	-	-	-	-	
MES MEDİKAL ELEKTRONİK . SAN.VE TİC. LTD.ŞTİ.	MEKTUP	1	490,00	1	490,00	-	-	-	-	
MERAL YAVUZ SANÖZ GIDA TEM.MALIÇ VE DIŞ TİC.	MEKTUP	1	5.142,00	1	5.142,00	-	-	-	-	
YİĞİT OLAŞ-ŞİRKETİ SU ÜR.VE BALIK TİC.	MEKTUP	1	15.000,00	1	15.000,00	-	-	-	-	
VSY VARLIŞLAR SAĞ.YAT.VE HİZ.TUR.SAN.VE DIŞ TİC.LTD.ŞTİ.	MEKTUP	1	780,00	1	780,00	-	-	-	-	
KARADEVECİ NAKLİYAT TİC.LTD. ŞTİ.	MEKTUP	1	1.392,00	1	1.392,00	-	-	-	-	
NUKLEUS SAĞLIK ÜRÜNLERİ TANI HİZ.SAN.VE TİC.LTD.ŞTİ.	MEKTUP	1	26.000,00	1	26.000,00	-	-	-	-	
SAVRONİK SİS.TAAH.SAN.TİC.A.Ş.	MEKTUP	1	364.283,10	1	364.283,10	-	-	-	-	
DELTOİD ELEKT.SİST.TEK.VE İNŞ.SAN.TİC.LTD.ŞTİ.	MEKTUP	1	1.652,40	1	1.652,40	-	-	-	-	
SEÇİL KÜÇELER	MEKTUP	1	2.500,00	1	2.500,00	-	-	-	-	
ALMER ÇEV.DEN.MÜŞ.MÜH.İŞ SAĞ.VE GÜV.PR. TİC.LTD.ŞTİ.	MEKTUP	1	4.500,00	1	4.500,00	-	-	-	-	
AKSİYON ENERJİ VE YAPI MÜH.PROJE TAAH. TUR.SAN.TİC.LTD.ŞTİ	MEKTUP	1	1.287,00	1	1.287,00	-	-	-	-	
DOĞUKAN TURİZM TAŞIM.TEKS. REKLAM TEMİZ.SAN.TİC.LTD.ŞTİ.	MEKTUP	1	1.130,00	1	1.130,00	-	-	-	-	
EDK PROJE MÜŞ. MÜH.İNŞ.SAN. VE TİC.LTD. ŞTİ.	MEKTUP	1	3.000,00	1	3.000,00	-	-	-	-	
DOĞRULUK BETON ÇİMENTO İNŞ. VE MALZ. AKARY.TAŞ.SAN TİC.LTD.ŞTİ	MEKTUP	1	26.000,00	1	26.000,00	-	-	-	-	
MUSTAFA DURMAZ GIDA PAZ.İNŞ.NAK.SAN. VE TİC.LTD.ŞTİ.	MEKTUP	1	13.450,00	1	13.450,00	-	-	-	-	
MUSTAFA DURMAZ GIDA PAZ.İNŞ.NAK.SAN. VE TİC.LTD.ŞTİ.	MEKTUP	1	7.500,00	1	7.500,00	-	-	-	-	
SUPERONLİNE İLETİŞİM HİZMETLERİ A.Ş.	MEKTUP	1	156.000,00	1	156.000,00	-	-	-	-	
İZELMAN GEN.HİZ.OTOP.ÖZ.EĞİTİF.SAĞ HİZ.TİC.A.Ş	MEKTUP	1	745.000,00	1	745.000,00	-	-	-	-	
LAMİNEKS MATBAACILIK DİJİTAL BASKI İŞLERİ SAN.TİC. LTD.ŞTİ.	MEKTUP	1	102.000,00	1	102.000,00	-	-	-	-	
TUNA OKGİL	MEKTUP	1	12.000,00	1	12.000,00	-	-	-	-	
KAR İNŞAAT TUR.SAN.VE TİC.A.Ş.	MEKTUP	1	50.000,00	1	50.000,00	-	-	-	-	
İPRAGAZ AŞ.	MEKTUP	1	10.536,00	1	10.536,00	-	-	-	-	
ÖZ AKIN İŞLETMELERİ ERSİN AKIN	MEKTUP	1	840,00	1	840,00	-	-	-	-	
MSR İNŞAAT İŞ MAKİNALARI İTH.İHR. SAN. VE TİC. LTD.ŞTİ.	MEKTUP	1	115.500,00	1	115.500,00	-	-	-	-	
DONAN BİLİŞİM ELEK.TEKST.SAĞLIK.HİZ.İNŞ.VE. DIŞ. TİC.LTD.ŞTİ	MEKTUP	1	18.900,00	1	18.900,00	-	-	-	-	
MERAL YAVUZ SANÖZ GIDA TEM.MALIÇ VE DIŞ TİC.	MEKTUP	1	24.886,94	1	24.886,94	-	-	-	-	
STERİLİZYON MEDİKAL SAĞ.HİZM. GIDA SAN. .	MEKTUP	1	750,00	1	750,00	-	-	-	-	
ENDOTEK SAĞ.GER.İTH.İHR.SAN.VE TİC.LTD. ŞTİ.	MEKTUP	1	1.450,00	1	1.450,00	-	-	-	-	
ALARKO CARRIER SAN.VE TİC.A.Ş. .	MEKTUP	1	1.180,00	1	1.180,00	-	-	-	-	
ALARKO CARRIER SAN.VE TİC.A.Ş. .	MEKTUP	1	1.065,00	1	1.065,00	-	-	-	-	
GLC SİGORTA ARACILIK HİZMETLERİ TİC.LTD.ŞTİ.	MEKTUP	1	62.385,00	1	62.385,00	-	-	-	-	



TEMİNAT MEKTUPLARI SAYIM TUTANAĞI (₺)

KURUMUN	Adı : İZMİR BÜYÜKŞEHİR BELEDİYESİ	Günü : 29
	Kodu : 46-35-1	Ay : 12
		Yılı : 2017

SAYIM SONUCUNDA BULUNAN DEĞERLERİN										
KİME AİT OLDUĞU	CİNSİ	ADEĐİ	TUTARI	SAYIMDA BULUNAN MİKTAR		NOKSAN		FAZLASI		
				ADET	TUTAR	ADET	TUTAR	ADET	TUTAR	
TÜRK TELEKOMİNİKASYON AŞ.	MEKTUP	1	30.000,00	1	30.000,00	-	-	-	-	
MERAL YAVUZ SANÖZ GIDA TEM.MALIÇ VE DIŞ TİC.	MEKTUP	1	6.600,00	1	6.600,00	-	-	-	-	
ALTINOK MÜŞ. MÜH. TAAH.SAN. VE TİC. LTD. .	MEKTUP	1	39.000,00	1	39.000,00	-	-	-	-	
LÖHER ASANSÖR VE YÜRÜYEN MERDİVEN SAN. TIC. A.Ş.	MEKTUP	1	11.034,00	1	11.034,00	-	-	-	-	
AKSİYON ENERJİ VE YAPI MÜH.PROJE TAAH. TUR.SAN.TİC.LTD.ŞTİ	MEKTUP	1	5.280,00	1	5.280,00	-	-	-	-	
OM ELEKTRİK MAK.SAN.VE TİC.A.Ş.	MEKTUP	1	17.000,00	1	17.000,00	-	-	-	-	
ARSLAN PROJE MÜH. İNŞ. TAAH. TİC. LTD. ŞTİ.	MEKTUP	1	4.500,00	1	4.500,00	-	-	-	-	
VALS ORG.AJANS REK.TUR.NAK.MÜZİK GÖS.SANAT HIZ.TİC.LTD.ŞTİ.	MEKTUP	1	2.700,00	1	2.700,00	-	-	-	-	
DORUK ECZA DEPOSU TİC.LTD.ŞTİ.	MEKTUP	1	1.875,00	1	1.875,00	-	-	-	-	
MERAL YAVUZ SANÖZ GIDA TEM.MALIÇ VE DIŞ TİC.	MEKTUP	1	4.150,00	1	4.150,00	-	-	-	-	
ALTEKMA DIŞ TİC.BOYA MAK.SAN.AŞ	MEKTUP	1	800,00	1	800,00	-	-	-	-	
SERİL İNŞAAT SAN. TİC. LTD.ŞTİ .	MEKTUP	1	5.750,00	1	5.750,00	-	-	-	-	
ALTEKMA DIŞ TİC.BOYA MAK.SAN.AŞ	MEKTUP	1	1.800,00	1	1.800,00	-	-	-	-	
MSC JEOTEK. SON.İNŞ.MÜH.SAN.TİC.LTD.ŞTİ.	MEKTUP	1	10.575,00	1	10.575,00	-	-	-	-	
TANIDIK MOT.TAŞ.SÜR.KUR.GI.TEM.MAD.İNŞ.TUR.NAK. OTO VE ALIM	MEKTUP	1	1.300,00	1	1.300,00	-	-	-	-	
YÖNSİS MİMARİ YÖN.SİSTEMLERİ SAN VE TİC.A.Ş.	MEKTUP	1	2.505,00	1	2.505,00	-	-	-	-	
ERKA İNŞ.PLAN PRO.VE TAAH. EROL KARAKURT	MEKTUP	1	133.000,00	1	133.000,00	-	-	-	-	
ALKIN KOMPRESÖR SAN. VE TİC.LTD.ŞTİ.	MEKTUP	1	4.800,00	1	4.800,00	-	-	-	-	
VALS ORG.AJANS REK.TUR.NAK.MÜZİK GÖS.SANAT HIZ.TİC.LTD.ŞTİ.	MEKTUP	1	13.032,00	1	13.032,00	-	-	-	-	
EGEMSAN İNŞ.MUTFAK VE TEMİZ.MALZ.SAN. VE TİC.LTD.ŞTİ.	MEKTUP	1	1.243,00	1	1.243,00	-	-	-	-	
BALABAN HAFRİYAT İNŞ.TAAH.NAK.TİC.VE SAN LTD.ŞTİ.	MEKTUP	1	72.000,00	1	72.000,00	-	-	-	-	
CSR ZHUZHOU ELECTRIC LOCOMOTIVE CO.LTD	MEKTUP	1	1.599.054,00	1	1.599.054,00	-	-	-	-	
EMS AMBULANS VE TIBBİ MALZEMELER SANAYİ TİCARET LTD. ŞTİ.	MEKTUP	1	357.642,92	1	357.642,92	-	-	-	-	
YAKAMOZ JEN.MAK.YEDEK PARÇA TUR.SAN.TİC.LTD.ŞTİ.	MEKTUP	1	2.387,15	1	2.387,15	-	-	-	-	
AMBULANS İLK YARDIM VE HAST.ÇİH.VE TES.SAN.TİC.AŞ.	MEKTUP	1	35.100,00	1	35.100,00	-	-	-	-	
POJAZDY SZYNOWE PESA BYDGOSZCZ SA	MEKTUP	1	6.961.296,00	1	6.961.296,00	-	-	-	-	
DOĞUKAN TURİZM TAŞIM.TEKS. REKLAM TEMİZ.SAN.TİC.LTD.ŞTİ.	MEKTUP	1	3.200,00	1	3.200,00	-	-	-	-	
VOLKAN İTFAİYE MALZ. SAN. VE TİC. LTD. ŞTİ.	MEKTUP	1	298.851,00	1	298.851,00	-	-	-	-	
ÜNİBEL ÖZEL EĞİTİM VE BİLGİ TEKN.KÜL.TAN.VE YAY.SAN.TİC.A.Ş.	MEKTUP	1	27.250,00	1	27.250,00	-	-	-	-	
ALARKO CARRIER SANAYİ VETİCARET A.Ş. SATIŞ MÜESSESESİ-SATIŞ SON	MEKTUP	1	1.960,00	1	1.960,00	-	-	-	-	
MEHMET SİDDİK KARABOĞA	MEKTUP	1	13.000,00	1	13.000,00	-	-	-	-	
ARLİFT ASANSÖR SAN.VE TİC.A.Ş	MEKTUP	1	9.500,00	1	9.500,00	-	-	-	-	
ÇÖPALAN ÇEVRE TEKNOLOJİ MAKİNALARI İMALAT SAN.VE TİC.A.Ş.	MEKTUP	1	19.100,00	1	19.100,00	-	-	-	-	
SOLFEJ OR.AJ.TUR.NAK.MÜ.YAP.GÖS.SAN.HİZ. SAN.TİC.LTD.ŞTİ.	MEKTUP	1	2.632,00	1	2.632,00	-	-	-	-	
TÜRK TELEKOMİNİKASYON AŞ.	MEKTUP	1	3.500,00	1	3.500,00	-	-	-	-	
M.A.T. HAY.ARAÇ KİR.İNŞ.TAAH.OTO.GIDA TUR.TAŞ. SAN.TİC. LTD.ŞTİ.	MEKTUP	1	8.100,00	1	8.100,00	-	-	-	-	
PROTEM ENDÜSTRİYEL TEMİZLİK-GÜLSÜM ŞENEL	MEKTUP	1	6.000,00	1	6.000,00	-	-	-	-	
MENGERLER TİCARET TÜRK AŞ. İZMİR ŞUBESİ EGEMER	MEKTUP	1	10.260,00	1	10.260,00	-	-	-	-	
GÖKTUN ÇELİK MOBİLYA İMALAT SAN.VE TİC. LTD.ŞTİ.	MEKTUP	1	2.900,00	1	2.900,00	-	-	-	-	
STAR YAĞCILAR DAMPER DORSE ŞASE OTOMOTİV DEMİR ÇELİK NAK. S/	MEKTUP	1	2.940,00	1	2.940,00	-	-	-	-	
ERA DENİZCİLİK METAL İŞLEME RIZA AĞYÜZ	MEKTUP	1	10.000,00	1	10.000,00	-	-	-	-	
ERİŞ OTO YEDEK PARÇA SAN.VE TİC. LTD.ŞTİ.	MEKTUP	1	11.000,00	1	11.000,00	-	-	-	-	
MAGIRUS GMBH	MEKTUP	1	556.230,24	1	556.230,24	-	-	-	-	
MAGIRUS GMBH	MEKTUP	1	556.230,24	1	556.230,24	-	-	-	-	
FİNSPOR DIŞ TİC.LTD.ŞTİ.	MEKTUP	1	2.300,00	1	2.300,00	-	-	-	-	
LEVENT ÇOLAKOĞLU İNŞ.TAAH.MÜŞ.VE TİC.	MEKTUP	1	3.460,00	1	3.460,00	-	-	-	-	
MEDİSAN TIBBİ MALZEME TURİZM İTH. İHR. SAN. VE TİC LTD.ŞTİ.	MEKTUP	1	3.585,00	1	3.585,00	-	-	-	-	
VHS İNŞAAT DERİ ÜRÜNLERİ SANAYİ VE DIŞ TİC.LTD.ŞTİ	MEKTUP	1	1.473,00	1	1.473,00	-	-	-	-	
BARANKAYA İNŞ.HAF.TAAH.AK.SAN.MAD.GİD. TİC.A.Ş.	MEKTUP	1	20.200,00	1	20.200,00	-	-	-	-	
AKDENİZ OTOMOTİV OTO YEDEK PARÇA TİCARETİ CEMAL AKDENİZ	MEKTUP	1	14.500,00	1	14.500,00	-	-	-	-	
SEÇİL KÜLÇELER	MEKTUP	1	3.000,00	1	3.000,00	-	-	-	-	
ESEL TIBBİ MALZEMELER VE SAĞLIK ÜRÜNLERİ- ESMAL BALTA	MEKTUP	1	4.088,00	1	4.088,00	-	-	-	-	
MENGERLER TİCARET TÜRK AŞ. İZMİR ŞUBESİ EGEMER	MEKTUP	1	12.100,00	1	12.100,00	-	-	-	-	
COVIDEN SAĞ AŞ	MEKTUP	1	1.600,00	1	1.600,00	-	-	-	-	
MEDUS TIBBİ ÜRÜNLER SAN. VE TİC.LTD.ŞTİ.	MEKTUP	1	550,00	1	550,00	-	-	-	-	
AKDENİZ OTOMOTİV OTO YEDEK PARÇA TİCARETİ CEMAL AKDENİZ	MEKTUP	1	20.000,00	1	20.000,00	-	-	-	-	
GÜNDOĞDU ORG. REKLAM MÜZ.SAN.PR.TŞ.HİZ. TUR.TİC.LTD.ŞTİ.	MEKTUP	1	2.100,00	1	2.100,00	-	-	-	-	
GÜVENAY İNŞAAT GIDA TURİZM SAN. VE TİC. LTD.ŞTİ.	MEKTUP	1	76.500,00	1	76.500,00	-	-	-	-	
HALİL AYKAÇ	MEKTUP	1	2.825,76	1	2.825,76	-	-	-	-	
FSM FORM SAĞLIK MEDİKAL ÜRÜNLERİ A.Ş.	MEKTUP	1	2.360,00	1	2.360,00	-	-	-	-	
RASYONEL MAKİNA ELEKTRO. VE ELEKT.İNŞ. SAN.PAZ.TİC.LTD.ŞTİ.	MEKTUP	1	2.376,00	1	2.376,00	-	-	-	-	
ÇEVRE İLAÇ MAKİNA SAN.VE TİC.LTD.ŞTİ.	MEKTUP	1	10.500,00	1	10.500,00	-	-	-	-	
DEK TAAHHÜT ENERJİ YAPI İNŞ.TARIM MEYVE MADENCİLİK MAKİNA Kİ	MEKTUP	1	9.522,00	1	9.522,00	-	-	-	-	
ÜNİBEL ÖZEL EĞİTİM VE BİLGİ TEKN.KÜL.TAN.VE YAY.SAN.TİC.A.Ş.	MEKTUP	1	26.200,00	1	26.200,00	-	-	-	-	
EFE ENDÜSTRİ VE TİC. A.Ş	MEKTUP	1	2.400,00	1	2.400,00	-	-	-	-	
BUMER MAKİNA İMALAT SERVİS TURİZM GIDA SAN. VE TİC. LTD. ŞTİ.	MEKTUP	1	765,00	1	765,00	-	-	-	-	
SUPERONLINE İLETİŞİM HİZMETLERİ A.Ş.	MEKTUP	1	500.000,00	1	500.000,00	-	-	-	-	
SUPERONLINE İLETİŞİM HİZMETLERİ A.Ş.	MEKTUP	1	4.000,00	1	4.000,00	-	-	-	-	
SUPERONLINE İLETİŞİM HİZMETLERİ A.Ş.	MEKTUP	1	3.500,00	1	3.500,00	-	-	-	-	
YOL YAPI İNŞAAT TAAH.TUR.MADENCİLİK SAN. TİC. SUAT AYTÜRK	MEKTUP	1	54.000,00	1	54.000,00	-	-	-	-	
ŞAARA MÜH.İNŞ.TAAH.TUR.PET.ÜR.TEKS.MAD. GİD.SAN.TİC.LTD.ŞTİ.	MEKTUP	1	111.365,00	1	111.365,00	-	-	-	-	
ŞAARA MÜH.İNŞ.TAAH.TUR.PET.ÜR.TEKS.MAD. GİD.SAN.TİC.LTD.ŞTİ.	MEKTUP	1	187.943,00	1	187.943,00	-	-	-	-	
TÜRK TELEKOMİNİKASYON AŞ.	MEKTUP	1	25.000,00	1	25.000,00	-	-	-	-	
VALS ORG.AJANS REK.TUR.NAK.MÜZİK GÖS.SANAT HIZ.TİC.LTD.ŞTİ.	MEKTUP	1	2.490,00	1	2.490,00	-	-	-	-	
MAVİ GÜVENLİK ELEKTRONİK SANAYİ TİCARET LTD.ŞTİ.	MEKTUP	1	8.610,00	1	8.610,00	-	-	-	-	
ANITKAYA TUR.TAŞ.OTO. SAN.TİC.LTD.ŞTİ.	MEKTUP	1	1.803,48	1	1.803,48	-	-	-	-	
ERA DENİZCİLİK METAL İŞLEME RIZA AĞYÜZ	MEKTUP	1	7.010,00	1	7.010,00	-	-	-	-	

**TEMİNAT MEKTUPLARI SAYIM TUTANAĞI (₺)**

KURUMUN	Adı : İZMİR BÜYÜKŞEHİR BELEDİYESİ	Günü : 29
	Kodu : 46-35-1	Ay : 12
		Yılı : 2017

SAYIM SONUCUNDA BULUNAN DEĞERLERİN										
KİME AİT OLDUĞU	CİNSİ	ADEĐİ	TUTARI	SAYIMDA BULUNAN MİKTAR		NOKSAN		FAZLASI		
				ADET	TUTAR	ADET	TUTAR	ADET	TUTAR	
VALS ORG.AJANS REK.TUR.NAK.MÜZİK GÖS.SANAT HIZ.TIC.LTD.ŞTİ.	MEKTUP	1	2.250,00	1	2.250,00	-	-	-	-	
BİLGİTÜRK BİLGİSAYAR TEKNOLOJİLERİ A.Ş.	MEKTUP	1	16.700,00	1	16.700,00	-	-	-	-	
ELİPS ELEKTRONİK SAN.TİC.LTD.ŞTİ	MEKTUP	1	15.407,00	1	15.407,00	-	-	-	-	
PINAR ORTOPEDİK MALZ.SİN.FİLM ÜRET.PAZ. SAN.VE TİC.LTD.ŞTİ.	MEKTUP	1	10.620,00	1	10.620,00	-	-	-	-	
M.A.T. HAY.ARAÇ KİR.İNŞ.TAAH.OTO.GIDA TUR.TAŞ. SAN.TİC. LTD.ŞTİ.	MEKTUP	1	27.050,00	1	27.050,00	-	-	-	-	
TURANLAR YAPI MALZ. İNŞ. NAK. TUR. TİC. LTD. ŞTİ.	MEKTUP	1	2.180,00	1	2.180,00	-	-	-	-	
CEM CÜNEYT UĞUR	MEKTUP	1	1.800,00	1	1.800,00	-	-	-	-	
ÇEKSAN GEMİ İNŞAA ÇELİK KONST.SAN.VE TİC. A.Ş	MEKTUP	1	7.455.497,40	1	7.455.497,40	-	-	-	-	
GÜMÜŞ VADI HAF. İNŞ. ELK. TAAH. VE DAH.TİC.-SERKAN YILMAZ	MEKTUP	1	73.829,00	1	73.829,00	-	-	-	-	
BALABAN HAFRİYAT İNŞ.TAAH.NAK.TİC.VE SAN LTD.ŞTİ.	MEKTUP	1	73.829,00	1	73.829,00	-	-	-	-	
BARANDIR SPOR MALZ.TOPTAN SATIŞI CENGİŞ BARANDIR	MEKTUP	1	5.553,41	1	5.553,41	-	-	-	-	
GÜNDOĞDU ORG. REKLAM MÜZ.SAN.PR.TŞ.HİZ. TUR.TİC.LTD.ŞTİ.	MEKTUP	1	2.400,00	1	2.400,00	-	-	-	-	
BİLGİTÜRK BİLGİSAYAR TEKNOLOJİLERİ A.Ş.	MEKTUP	1	27.730,00	1	27.730,00	-	-	-	-	
EPRO MÜHENDİSLİK BİLGİ İŞLEM İNŞ. VE TURZ. DANIŞ. SAN. VE TİC. LTD. ŞTİ.	MEKTUP	1	2.000,00	1	2.000,00	-	-	-	-	
DEK TAAHHÜT ENERJİ YAPI İNŞ.TARIM MEYVE MADENCİLİK MAKİNA Kİ	MEKTUP	1	5.790,00	1	5.790,00	-	-	-	-	
ASELSANNET ELEKTRONİK VE HABERLEŞME SİSTEMLERİ SAN.TİC.İNŞ.VE	MEKTUP	1	5.200,00	1	5.200,00	-	-	-	-	
ALBAYRAK AMBALAJ-SUAT ALBAYRAK	MEKTUP	1	2.400,00	1	2.400,00	-	-	-	-	
ZEYTİNOĞLU İNŞ. TAŞ. BAS. YAY. REK. ORG. DAN. HİZ. VE TİC. LTD. ŞTİ.	MEKTUP	1	16.128,00	1	16.128,00	-	-	-	-	
KARSOY NAK.TEM.ÜRÜN.İNŞ.TAAH.İTH.İHR.SAN. TİC.LTD.ŞTİ.	MEKTUP	1	20.000,00	1	20.000,00	-	-	-	-	
GÜLÜMSER ELEK.ELEKTRONİK GÜV. SİST. BİL. İNŞ. DAN. TEK. HİZ. TAAH	MEKTUP	1	2.610,00	1	2.610,00	-	-	-	-	
ULÇAY İZKİMTEKS LASTİK VE KİMYA TEKSTİL SAN. VE TİC.LTD.ŞTİ.	MEKTUP	1	42.450,00	1	42.450,00	-	-	-	-	
ABDULKADİR ÖZCAN OTO.LASTİK SAN.TİC.A.Ş.	MEKTUP	1	5.000,00	1	5.000,00	-	-	-	-	
OTO ERTAN - JANT AKÜ LASTİK TİC.LTD.ŞTİ.	MEKTUP	1	3.200,00	1	3.200,00	-	-	-	-	
REMKA YEM VE GİD. PAZ. HAYV. İNŞ.-REMİZ KAÇAN	MEKTUP	1	5.600,00	1	5.600,00	-	-	-	-	
(BOŞ) GÜNEŞ ROT BALANS LASTİK LTD.ŞTİ. (BOŞ)	MEKTUP	1	7.400,00	1	7.400,00	-	-	-	-	
TR LASTİK SAN. TİC. LTD. ŞTİ.	MEKTUP	1	2.700,00	1	2.700,00	-	-	-	-	
OVA-KENT LASTİK KAP.İNŞ.TURZ.TAŞ.MAD.GİD.TAR HAY.SAN.VE TİC.LT	MEKTUP	1	5.015,00	1	5.015,00	-	-	-	-	
KEMAL GÜLERYÜZ	MEKTUP	1	25.000,00	1	25.000,00	-	-	-	-	
EGEM MOTORLU ARAÇLAR TUR.İNŞ.SAN.VE TİC. LTD.ŞTİ.	MEKTUP	1	1.440,00	1	1.440,00	-	-	-	-	
BİLGİTÜRK BİLGİSAYAR TEKNOLOJİLERİ A.Ş.	MEKTUP	1	29.670,00	1	29.670,00	-	-	-	-	
GENTİP MEDİKAL VE TEKNİK CİHAZLAR TİC.LTD.ŞTİ.	MEKTUP	1	3.600,00	1	3.600,00	-	-	-	-	
KİTAPSAN KİTAP KİR.KASET TİC.VE SAN LTD. ŞTİ	MEKTUP	1	2.100,00	1	2.100,00	-	-	-	-	
AKSİYON ENERJİ VE YAPI MÜH.PROJE TAAH. TUR.SAN.TİC.LTD.ŞTİ	MEKTUP	1	2.142,00	1	2.142,00	-	-	-	-	
S.S.İĞDELİ VE ÇEVRE KÖY.TAR.KAL.KOOPERATİFİ.	MEKTUP	1	3.324,00	1	3.324,00	-	-	-	-	
TUNACAN OTOM. NAK.TUR.SAN.TİC.LTD.ŞTİ.	MEKTUP	1	53.850,00	1	53.850,00	-	-	-	-	
AYGİT İNŞAAT SAN.VE TİC.LTD.ŞTİ.	MEKTUP	1	50.000,00	1	50.000,00	-	-	-	-	
YÖNSİS MİMARİ YÖN.SİSTEMLERİ SAN VE TİC.A.Ş.	MEKTUP	1	6.400,00	1	6.400,00	-	-	-	-	
GÜLERMAK AĞIR SAN. İNŞ. VE TAAH. A.Ş.	MEKTUP	1	12.097.393,85	1	12.097.393,85	-	-	-	-	
GÜLERMAK AĞIR SAN. İNŞ. VE TAAH. A.Ş.	MEKTUP	1	10.928.655,66	1	10.928.655,66	-	-	-	-	
GEDİZ ELEKTRİK PERAKENDE SATIŞ A.Ş.	MEKTUP	1	512.000,00	1	512.000,00	-	-	-	-	
HARUN ERASLAN	MEKTUP	1	35.600,00	1	35.600,00	-	-	-	-	
İSBAK İSTANBUL ULAŞIM HAB.VE GÜV. TEKNOLOJİLERİ SAN. VE TİC. A.Ş.	MEKTUP	1	27.558,00	1	27.558,00	-	-	-	-	
DOĞUKAN TURİZM TAŞIM.TEKS. REKLAM TEMİZ.SAN.TİC.LTD.ŞTİ.	MEKTUP	1	2.080,00	1	2.080,00	-	-	-	-	
AKBÖRÜLER SEBZE VE MEYVE KOMİSYONCUSU SABİR AKBÖRÜ	MEKTUP	1	3.000,00	1	3.000,00	-	-	-	-	
TURANLAR YAPI MALZ. İNŞ. NAK. TUR. TİC. LTD. ŞTİ.	MEKTUP	1	6.340,00	1	6.340,00	-	-	-	-	
YILMAZ VURAL TUR.TAŞ.OT.TEM.İNŞ.AK. SAN.TİC.LTD.ŞTİ	MEKTUP	1	1.260,00	1	1.260,00	-	-	-	-	
ANKARA ÇELİK YANGIN GÜVENLİK SİSTEMLERİ SAN.VE TİC.A.Ş.	MEKTUP	1	28.620,00	1	28.620,00	-	-	-	-	
NUKLEUS SAĞLIK ÜRÜNLERİ TANI HİZ.SAN.VE TİC.LTD.ŞTİ.	MEKTUP	1	2.842,00	1	2.842,00	-	-	-	-	
SUPERONLİNE İLETİŞİM HİZMETLERİ A.Ş.	MEKTUP	1	500.000,00	1	500.000,00	-	-	-	-	
RASYONEL MAKİNA ELEKTRO. VE ELEKT.İNŞ. SAN.PAZ.TİC.LTD.ŞTİ.	MEKTUP	1	1.776,00	1	1.776,00	-	-	-	-	
DEKA DİĞİTAL TELEKOMÜNİKASYON HİZ.A.Ş.	MEKTUP	1	7.273,35	1	7.273,35	-	-	-	-	
DENİZAY SİG.ARA.HİZ.LTD.ŞTİ.	MEKTUP	1	7.840,00	1	7.840,00	-	-	-	-	
BİLGİTÜRK BİLGİSAYAR TEKNOLOJİLERİ A.Ş.	MEKTUP	1	5.750,00	1	5.750,00	-	-	-	-	
GÜNÇE İÇ VE DIŞ TİC.TAAH.SAN.VE TİC.LTD.ŞTİ.	MEKTUP	1	19.500,00	1	19.500,00	-	-	-	-	
BORAT MAD.TUR.İNŞ.TARIM HAY. SÜT ÜRÜN. VE TİC.LTD.ŞTİ.	MEKTUP	1	49.030,00	1	49.030,00	-	-	-	-	
GÜNDOĞDU ORG. REKLAM MÜZ.SAN.PR.TŞ.HİZ. TUR.TİC.LTD.ŞTİ.	MEKTUP	1	6.048,00	1	6.048,00	-	-	-	-	
MANEVRA OTO. PETR.TAR.TURZ.GIDA İNŞ. TAAH. SAN.VE TİC.LTD.ŞTİ.	MEKTUP	1	3.600,00	1	3.600,00	-	-	-	-	
ASELSAN ELEKT.SAN.TİC.AŞ. .	MEKTUP	1	75.900,00	1	75.900,00	-	-	-	-	
AKDENİZ OTOMOTİV OTO YEDEK PARÇA TİCARETİ CEMAL AKDENİZ	MEKTUP	1	25.000,00	1	25.000,00	-	-	-	-	
YÖNSİS MİMARİ YÖN.SİSTEMLERİ SAN VE TİC.A.Ş.	MEKTUP	1	8.400,00	1	8.400,00	-	-	-	-	
İZENERJİ-İNS.KAY.TEM.BAK.VE ORG.ENJ.YAY.REK.TURZ.SAN.TİC.A.Ş	MEKTUP	1	50.000,00	1	50.000,00	-	-	-	-	
ALTO TEKNOLOJİ BİLİŞİM ÇÖZÜMLERİ SAN. VE DIŞ TİC.LTD.ŞTİ.	MEKTUP	1	100.760,00	1	100.760,00	-	-	-	-	
BÜLENT TURHANLAR	MEKTUP	1	6.800,00	1	6.800,00	-	-	-	-	
İZENERJİ-İNS.KAY.TEM.BAK.VE ORG.ENJ.YAY.REK.TURZ.SAN.TİC.A.Ş	MEKTUP	1	741.000,00	1	741.000,00	-	-	-	-	
İNÇILAY YURDAKAVUŞAN	MEKTUP	1	5.000,00	1	5.000,00	-	-	-	-	
DRAEGER SAFETY KORUNMA TEKN.LTD.ŞTİ.	MEKTUP	1	5.949,00	1	5.949,00	-	-	-	-	
BARANKAYA İNŞ.HAF.TAAH.AK.SAN.MAD.GİD. TİC.A.Ş.	MEKTUP	1	89.000,00	1	89.000,00	-	-	-	-	
AKDENİZ OTOMOTİV OTO YEDEK PARÇA TİCARETİ CEMAL AKDENİZ	MEKTUP	1	11.500,00	1	11.500,00	-	-	-	-	
ÖZTUR TUR.İŞL. VE İNŞ.SAN.TİC.AŞ.	MEKTUP	1	25.000,00	1	25.000,00	-	-	-	-	
TURKNET İLETİŞİM HİZ.A.Ş.	MEKTUP	1	130.000,00	1	130.000,00	-	-	-	-	
CROSS ZLİN A.S.	MEKTUP	1	2.056.615,00	1	2.056.615,00	-	-	-	-	
SAVRONİK SİS.TAAH.SAN.TİC.AŞ.	MEKTUP	1	183.392,85	1	183.392,85	-	-	-	-	
SAVRONİK SİS.TAAH.SAN.TİC.AŞ.	MEKTUP	1	366.785,70	1	366.785,70	-	-	-	-	
İZELMAN GEN.HİZ.OTOP.ÖZ.EĞİT.FTF.SAĞ HİZ.TİC.A.Ş	MEKTUP	1	495.133,53	1	495.133,53	-	-	-	-	
SIGNATEKMA BOYA VE SİNYALİZASYON.SAN. VE TİC. A.Ş.	MEKTUP	1	1.600,00	1	1.600,00	-	-	-	-	
SUPERONLİNE İLETİŞİM HİZMETLERİ A.Ş.	MEKTUP	1	1.000.000,00	1	1.000.000,00	-	-	-	-	
ÇÜNGÜŞLÜ PETROL ÜRÜNLERİ SAN.VE TİC.LTD.ŞTİ .	MEKTUP	1	50.000,00	1	50.000,00	-	-	-	-	

TEMİNAT MEKTUPLARI SAYIM TUTANAĞI (₺)

KURUMUN	Adı : İZMİR BÜYÜKŞEHİR BELEDİYESİ	Günü: 29
	Kodu : 46-35-1	Ayı : 12
		Yılı : 2017

SAYIM SONUCUNDA BULUNAN DEĞERLERİN									
KİME AİT OLDUĞU	CİNSİ	ADEDİ	TUTARI	SAYIMDA BULUNAN MİKTAR		NOKSAN		FAZLASI	
				ADET	TUTAR	ADET	TUTAR	ADET	TUTAR
RCL PROJE VE TAAH. GÜVENLİK SİSTEMLERİ SAN. VE TİC. A.Ş.	MEKTUP	1	150.000,00	1	150.000,00	-	-	-	-
HORIZON ORGANİZASYON TANITIM TURZ. TİC. LTD.ŞTİ.	MEKTUP	1	45.000,00	1	45.000,00	-	-	-	-
HORIZON ORGANİZASYON TANITIM TURZ. TİC. LTD.ŞTİ.	MEKTUP	1	44.000,00	1	44.000,00	-	-	-	-
İŞTE GÜVENLİK KOR. VE ÇEV. TEK. SAN. VE TİC. LTD. ŞTİ.	MEKTUP	1	30.500,00	1	30.500,00	-	-	-	-
TEB-ER PREFABRİK KONT.YAPILAR METEL İNŞ.İMAL.SAN. TİC.LTD.ŞTİ.	MEKTUP	1	3.250,00	1	3.250,00	-	-	-	-
YILMAZ BASKÜL İNŞ.TAAH.TUR.SAN.TİC.LTD.ŞTİ.	MEKTUP	1	2.670,00	1	2.670,00	-	-	-	-
MURAT AKSU SEBZE MEYVE NAK. SAN. VE TİC. LTD. ŞTİ.	MEKTUP	1	13.000,00	1	13.000,00	-	-	-	-
AZD PRAHA S.R.O.	MEKTUP	1	2.056.615,00	1	2.056.615,00	-	-	-	-
GARANTİ GİYİM MOBİLYA MAKİNA İNŞ. SAN. VE TİC. A.Ş.	MEKTUP	1	81.163,00	1	81.163,00	-	-	-	-
HORIZON ORGANİZASYON TANITIM TURZ. TİC. LTD.ŞTİ.	MEKTUP	1	4.000,00	1	4.000,00	-	-	-	-
ETS MÜH.ISIT.SOĞ.İKL.İNŞ.TES.SAN.VE TİC.LTD.ŞTİ.	MEKTUP	1	2.350,00	1	2.350,00	-	-	-	-
DOR-MED TIBBİ CİHAZ VE MALZ.SAN.VE TİC. LTD.ŞTİ.	MEKTUP	1	1.026,00	1	1.026,00	-	-	-	-
RAGIP NADİR YÜZGEÇ	MEKTUP	1	118.800,00	1	118.800,00	-	-	-	-
NET HARİTA İNŞ.SAN.VE LTD.ŞTİ.	MEKTUP	1	13.638,00	1	13.638,00	-	-	-	-
NUKLEUS SAĞLIK ÜRÜNLERİ TANI HİZ.SAN.VE TİC.LTD.ŞTİ.	MEKTUP	1	5.047,00	1	5.047,00	-	-	-	-
İZENERJİ-İNS.KAY.TEM.BAK.VE ORG.ENJ.YAY.REK.TURZ.SAN.TİC.A.Ş	MEKTUP	1	154.000,00	1	154.000,00	-	-	-	-
NEMKAR PLASTİK TEM. İNŞ. TEKS. SAN. VE TİC. LTD. ŞTİ.	MEKTUP	1	2.265,00	1	2.265,00	-	-	-	-
BEYHA GIDA İNŞ.YAPIMALZ.OTO.VE NAK.SAN.TİC.LTD.ŞTİ.	MEKTUP	1	120.000,00	1	120.000,00	-	-	-	-
FALCK YANGIN HİZMETLERİ LTD.ŞTİ	MEKTUP	1	2.850,00	1	2.850,00	-	-	-	-
KRG MÜH. MÜŞ. İNŞ. SAN. VE TİC. LTD. ŞTİ.	MEKTUP	1	22.920,00	1	22.920,00	-	-	-	-
DRAEGER MEDİKAL TİCARET VE SERVİS ANONİM ŞİRKETİ	MEKTUP	1	1.555,00	1	1.555,00	-	-	-	-
EGEM MOTORLU ARAÇLAR TUR.İNŞ.SAN.VE TİC. LTD.ŞTİ.	MEKTUP	1	2.940,00	1	2.940,00	-	-	-	-
ESEL TIBBİ MALZEMELER VE SAĞLIK ÜRÜNLERİ- ESMA BALTA	MEKTUP	1	5.020,00	1	5.020,00	-	-	-	-
ERHAN REKLAM MATBA. TAN.HİZ. SAN.VE TİC.LTD.ŞTİ.	MEKTUP	1	1.800,00	1	1.800,00	-	-	-	-
SOLFEJ OR.AJ.TUR.NAK.MÜ.YAP.GÖS.SAN.HİZ. SAN.TİC.LTD.ŞTİ.	MEKTUP	1	1.691,06	1	1.691,06	-	-	-	-
MAVİ GÜVENLİK ELEKTRONİK SANAYİ TİCARET LTD.ŞTİ.	MEKTUP	1	4.278,00	1	4.278,00	-	-	-	-
EFEMMAK İTFAİYE ARAÇLARI ARAÇÜSTÜ EKİPMANLARI TEKS.GIDA SAN	MEKTUP	1	9.300,00	1	9.300,00	-	-	-	-
ALTINORDU TREYLER SAN.VE TİC.LTD.ŞTİ.	MEKTUP	1	15.000,00	1	15.000,00	-	-	-	-
OLTİT OTEL LOKANTA TURİZM SAN. VE TİC.LTD. ŞTİ	MEKTUP	1	30.000,00	1	30.000,00	-	-	-	-
ELİPS ELEKTRONİK SAN.TİC.LTD.ŞTİ	MEKTUP	1	8.166,00	1	8.166,00	-	-	-	-
ELİPS ELEKTRONİK SAN.TİC.LTD.ŞTİ	MEKTUP	1	8.166,00	1	8.166,00	-	-	-	-
EGE HARİTA VE KADASTRO MÜH MÜŞ LTD ŞTİ .	MEKTUP	1	3.600,00	1	3.600,00	-	-	-	-
NET HARİTA İNŞ.SAN.VE LTD.ŞTİ.	MEKTUP	1	7.800,00	1	7.800,00	-	-	-	-
ÖLÇEN HARİTA İNŞ.MÜH.SAN.TİC.LTD.ŞTİ.	MEKTUP	1	4.900,00	1	4.900,00	-	-	-	-
DÜNYA HAR.MÜH.İNŞ.TAAH.SAN.TİC.LTD.ŞTİ.	MEKTUP	1	5.100,00	1	5.100,00	-	-	-	-
VİP TURİZM PİRİNÇÇİĞLÜ TİC. A.Ş.	MEKTUP	1	15.000,00	1	15.000,00	-	-	-	-
JEMES MÜH. & SON.İNŞ. HAYV. TAR. ÜRN.SAN. VE TİC.LTD.ŞTİ.	MEKTUP	1	3.600,00	1	3.600,00	-	-	-	-
TORUN PLAST PLASTİKİNŞAAT MOBİLYA İMALAT SAN VE TİC.A.Ş	MEKTUP	1	30.000,00	1	30.000,00	-	-	-	-
BİZNET BİLİŞİM SİSTEMLERİ VE DANIŞMANLIK SAN.TİC.AŞ.	MEKTUP	1	2.340,00	1	2.340,00	-	-	-	-
BORUSAN MAKİNA VE GÜÇ SİSTEMLERİ SAN. VE TİC. A.Ş.	MEKTUP	1	35.500,00	1	35.500,00	-	-	-	-
KUZEY MÜH.İNŞ.SAN.TİC.LTD.ŞTİ.	MEKTUP	1	34.100,00	1	34.100,00	-	-	-	-
ZEM-SON MÜH.JEO ARAŞTIRMA İNŞ.SAN.VE TİC.LTD.ŞTİ.	MEKTUP	1	32.075,00	1	32.075,00	-	-	-	-
KAR İNŞAAT TUR.SAN.VE TİC.A.Ş.	MEKTUP	1	50.000,00	1	50.000,00	-	-	-	-
MEHMET EMİN REBİŞ	MEKTUP	1	57.000,00	1	57.000,00	-	-	-	-
ERDEM YER BİL. MÜH.MÜŞ.DAN.İTH.İHR.İNŞ. TUR.SAN TİC.LTD.ŞTİ.	MEKTUP	1	57.400,00	1	57.400,00	-	-	-	-
PROTEK MEDİKAL BİLGİSAYAR ELEKTRONİK SAN TİC LTD ŞTİ	MEKTUP	1	7.884,00	1	7.884,00	-	-	-	-
ÖZUÇURAN YEDEK PAR.OTO EL.İNŞ.MAL.TİC. SAN.LTD.ŞTİ.	MEKTUP	1	10.200,00	1	10.200,00	-	-	-	-
POLIKAY ATIK YÖNETİMİ GAZ MÜHENDİSLİK VE İNŞ.SAN. VE TİC.LTD.ŞT	MEKTUP	1	540.000,00	1	540.000,00	-	-	-	-
BALOGLU MÜH.MİM.İNŞ.TUR.TİC.LTD.ŞTİ.	MEKTUP	1	3.720,00	1	3.720,00	-	-	-	-
MADDOORS SIS. GÜV. MAK.ELK.İNŞ.TAAH.SAN. TİC.LTD.ŞTİ.	MEKTUP	1	9.000,00	1	9.000,00	-	-	-	-
FİNSPOR DIŞ TİC.LTD.ŞTİ.	MEKTUP	1	3.700,00	1	3.700,00	-	-	-	-
KULE TIBBİ TEKNOLOJİK ÜRÜN.VE SAĞLIK GEREÇLERİ LTD.ŞTİ.	MEKTUP	1	17.646,00	1	17.646,00	-	-	-	-
BİLGİTÜRK BİLGİSAYAR TEKNOLOJİLERİ A.Ş.	MEKTUP	1	70.176,00	1	70.176,00	-	-	-	-
AKDENİZ OTOMOTİV OTO YEDEK PARÇA TİCARETİ CEMAL AKDENİZ	MEKTUP	1	18.500,00	1	18.500,00	-	-	-	-
İZENERJİ-İNS.KAY.TEM.BAK.VE ORG.ENJ.YAY.REK.TURZ.SAN.TİC.A.Ş	MEKTUP	1	150.000,00	1	150.000,00	-	-	-	-
TANDEM TRAFİK SİS.ELK.BİL.İŞL.MAK.İNŞ.SAN.VE TİC.LTD.ŞTİ.	MEKTUP	1	62.512,50	1	62.512,50	-	-	-	-
KEMAL TUNCER ÖRS REKLAM TANITIM ORGANİZASYON	MEKTUP	1	4.470,00	1	4.470,00	-	-	-	-
CENGİZ BARANDIR	MEKTUP	1	8.300,00	1	8.300,00	-	-	-	-
BANAT FIRÇA VE PLASTİK SAN. A.Ş.	MEKTUP	1	9.720,00	1	9.720,00	-	-	-	-
EFE ENDÜSTRİ VE TİC. A.Ş	MEKTUP	1	97.020,00	1	97.020,00	-	-	-	-
SİSTEM LED GÖRÜNTÜ VE AYDINLATMA TEKNOLOJİLERİ SANAYİ TİCARİ	MEKTUP	1	69.000,00	1	69.000,00	-	-	-	-
ÇEVRE İLAÇ MAKİNA SAN.VE TİC.LTD.ŞTİ.	MEKTUP	1	32.250,00	1	32.250,00	-	-	-	-
ERİŞ OTO YEDEK PARÇA SAN.VE TİC. LTD.ŞTİ.	MEKTUP	1	7.244,24	1	7.244,24	-	-	-	-
LİDER GÜVENLİK KORUMA VE EĞT.HİZ.TİC.A.Ş.	MEKTUP	1	1.300.000,00	1	1.300.000,00	-	-	-	-
LİDER GÜVENLİK KORUMA VE EĞT.HİZ.TİC.A.Ş.	MEKTUP	1	4.185.000,00	1	4.185.000,00	-	-	-	-
LİNK TIBBİ SİSTEMLER LTD. ŞTİ.	MEKTUP	1	1.152,00	1	1.152,00	-	-	-	-
ENVİROTEK ÇEVRE SAĞ.TEK.EĞ.VE KİM.MD.SAN. TİC.LTD.ŞTİ.	MEKTUP	1	26.160,00	1	26.160,00	-	-	-	-
MES MEDİKAL ELEKTRONİK . SAN.VE TİC. LTD.ŞTİ.	MEKTUP	1	255,00	1	255,00	-	-	-	-
PETYAT PETROL ÜRÜNLERİ VE TAŞIMACILIK SANAYİ VE TİC.LTD.ŞTİ.	MEKTUP	1	5.000,00	1	5.000,00	-	-	-	-
İZYAP ELEKTRİK İNŞAAT GERİ DÖNÜŞÜM SAN.VE TİC.LTD.ŞTİ.	MEKTUP	1	13.500,00	1	13.500,00	-	-	-	-
PENTA ELEKTRONİK MEDİKAL SİS.SAN. VE TİC. A.Ş.	MEKTUP	1	1.300,00	1	1.300,00	-	-	-	-
MURAT KARA	MEKTUP	1	4.550,00	1	4.550,00	-	-	-	-
REPROSET MATB.MAKİNA VE MALZ.TİC.SAN.A.Ş	MEKTUP	1	1.430,00	1	1.430,00	-	-	-	-
SIGNATEKMA BOYA VE SİNYALİZASYON.SAN. VE TİC. A.Ş.	MEKTUP	1	5.000,00	1	5.000,00	-	-	-	-
DETAY TRAFİK SİSTEMLERİ İNŞ. SAN.VE TİC.LTD.ŞTİ.	MEKTUP	1	1.920,00	1	1.920,00	-	-	-	-
ÖNSÖZ TURZ. VE MÜŞ. İNŞ. TAAH. A.Ş.	MEKTUP	1	266.000,00	1	266.000,00	-	-	-	-
SİRBOYA KİMYA SANAYİ VE TİCARET A.Ş.	MEKTUP	1	25.947,00	1	25.947,00	-	-	-	-

**TEMİNAT MEKTUPLARI SAYIM TUTANAĞI (₺)**

KURUMUN	Adı : İZMİR BÜYÜKŞEHİR BELEDİYESİ	Günü : 29
	Kodu : 46-35-1	Ayı : 12
		Yılı : 2017

SAYIM SONUCUNDA BULUNAN DEĞERLERİN										
KİME AİT OLDUĞU	CİNSİ	ADEĐİ	TUTARI	SAYIMDA BULUNAN MİKTAR		NOKSAN		FAZLASI		
				ADET	TUTAR	ADET	TUTAR	ADET	TUTAR	
GRAFİK DEK.BİL.REK.MOB.TAN.BİR.SAN.TİC.LTD.ŞTİ.	MEKTUP	1	4.800,00	1	4.800,00	-	-	-	-	
MERAL YAVUZ SANÖZ GIDA TEM.MALIÇ VE DIŞ TİC.	MEKTUP	1	4.050,00	1	4.050,00	-	-	-	-	
TÜRK TELEKOMİNİKASYON A.Ş.	MEKTUP	1	6.000,00	1	6.000,00	-	-	-	-	
KURLUK MÜH. İTH. İHR. LTD. ŞTİ.	MEKTUP	1	705,00	1	705,00	-	-	-	-	
İMLANTCAST SAĞLIK ÜRÜNLERİ PAZ VE SAN. TİC. LTD. ŞTİ.	MEKTUP	1	10.881,00	1	10.881,00	-	-	-	-	
İMLANTCAST SAĞLIK ÜRÜNLERİ PAZ VE SAN. TİC. LTD. ŞTİ.	MEKTUP	1	112.821,90	1	112.821,90	-	-	-	-	
ASAY İLETİŞİM HİZ.TİC.LTD.ŞTİ.	MEKTUP	1	26.904,00	1	26.904,00	-	-	-	-	
TGAR BİLGİSAYAR ELEKTRONİK İLETİŞİM SİST. SAN. VE TİC. A.Ş.	MEKTUP	1	4.258,00	1	4.258,00	-	-	-	-	
ALTO TEKNOLOJİ BİLİŞİM ÇÖZÜMLERİ SAN. VE DIŞ TİC.LTD.ŞTİ.	MEKTUP	1	11.298,00	1	11.298,00	-	-	-	-	
GETİNSA INGENIERIA-SL TÜRKİYE	MEKTUP	1	200.000,00	1	200.000,00	-	-	-	-	
İZELMAN GEN.HİZ.OTOP.ÖZ.EĞT İTF.SAĞ HİZ.TİC.A.Ş	MEKTUP	1	777.500,00	1	777.500,00	-	-	-	-	
EKOVAR ATIK DEPOLAMA MÜŞ.NAK.TİC.LTD.ŞTİ.	MEKTUP	1	3.670,00	1	3.670,00	-	-	-	-	
SUPERONLINE İLETİŞİM HİZMETLERİ A.Ş.	MEKTUP	1	43.611,85	1	43.611,85	-	-	-	-	
ALARKO CARRIER SANAYİ VETİCARET A.Ş. SATIŞ MÜESSESESİ-SATIŞ SON	MEKTUP	1	2.820,00	1	2.820,00	-	-	-	-	
ALARKO CARRIER SANAYİ VETİCARET A.Ş. SATIŞ MÜESSESESİ-SATIŞ SON	MEKTUP	1	2.010,00	1	2.010,00	-	-	-	-	
MEGA DIAGNOSTİK ÜR.MED.SAN. VE TİC. LTD.ŞTİ.	MEKTUP	1	616,00	1	616,00	-	-	-	-	
FİBER OPTİK İLETİŞİM VE NETWORK SİS SAN. TİC. LTD. ŞTİ.	MEKTUP	1	27.600,00	1	27.600,00	-	-	-	-	
EGE PRESTİ EL.TEL.MAK.SAN.TİC.LTD.ŞTİ.	MEKTUP	1	8.400,00	1	8.400,00	-	-	-	-	
EKOVAR ATIK DEPOLAMA MÜŞ.NAK.TİC.LTD.ŞTİ.	MEKTUP	1	3.600,00	1	3.600,00	-	-	-	-	
BİLGİTÜRK BİLGİSAYAR TEKNOLOJİLERİ A.Ş.	MEKTUP	1	25.250,00	1	25.250,00	-	-	-	-	
BİLGİTÜRK BİLGİSAYAR TEKNOLOJİLERİ A.Ş.	MEKTUP	1	31.700,00	1	31.700,00	-	-	-	-	
ÜNİBEL ÖZEL EĞİTİM VE BİLGİ TEKN.KÜL.TAN.VE YAY.SAN.TİC.A.Ş.	MEKTUP	1	42.840,00	1	42.840,00	-	-	-	-	
ÜNİBEL ÖZEL EĞİTİM VE BİLGİ TEKN.KÜL.TAN.VE YAY.SAN.TİC.A.Ş.	MEKTUP	1	39.240,00	1	39.240,00	-	-	-	-	
ÖZTÜRK KONTEYNER SAN.VE TİC.LTD.ŞTİ.	MEKTUP	1	24.000,00	1	24.000,00	-	-	-	-	
TÜRK TELEKOMİNİKASYON A.Ş.	MEKTUP	1	300.000,00	1	300.000,00	-	-	-	-	
ALARKO CARRIER SANAYİ VETİCARET A.Ş. SATIŞ MÜESSESESİ-SATIŞ SON	MEKTUP	1	2.000,00	1	2.000,00	-	-	-	-	
SU-YAPI MÜH. VE MÜŞ. A.Ş.	MEKTUP	1	30.000,00	1	30.000,00	-	-	-	-	
İZENERJİ-İNS.KAY.TEM.BAK.VE ORG.ENJ.YAY.REK.TURZ.SAN.TİC.A.Ş	MEKTUP	1	28.145.300,00	1	28.145.300,00	-	-	-	-	
TEKNOEN MÜH. İNŞ.YAPI MALZ.SAN.VE TİC.LTD.ŞTİ.	MEKTUP	1	293.150,00	1	293.150,00	-	-	-	-	
GÜNEŞ SİNAİ GAZLAR İMALAT VE TİC.LTD.ŞTİ	MEKTUP	1	1.195,00	1	1.195,00	-	-	-	-	
İZENERJİ-İNS.KAY.TEM.BAK.VE ORG.ENJ.YAY.REK.TURZ.SAN.TİC.A.Ş	MEKTUP	1	468.000,00	1	468.000,00	-	-	-	-	
FİNSPOR DIŞ TİC.LTD.ŞTİ.	MEKTUP	1	5.500,00	1	5.500,00	-	-	-	-	
BORAT MAD.TUR.İNŞ.TARIM HAY. SÜT ÜRÜN. VE TİC.LTD.ŞTİ.	MEKTUP	1	321.750,00	1	321.750,00	-	-	-	-	
İZELMAN GEN.HİZ.OTOP.ÖZ.EĞT İTF.SAĞ HİZ.TİC.A.Ş	MEKTUP	1	16.057.700,00	1	16.057.700,00	-	-	-	-	
BOYTEKMA TRAFİK İŞARETLERİ SAN. TİC. A.Ş	MEKTUP	1	141.000,00	1	141.000,00	-	-	-	-	
HARUN ERASLAN	MEKTUP	1	38.493,00	1	38.493,00	-	-	-	-	
BİLGİTÜRK BİLGİSAYAR TEKNOLOJİLERİ A.Ş.	MEKTUP	1	4.800,00	1	4.800,00	-	-	-	-	
MAVİ GÜVENLİK ELEKTRONİK SANAYİ TİCARET LTD.ŞTİ.	MEKTUP	1	12.452,27	1	12.452,27	-	-	-	-	
BAŞAK MATBAACILIK TANITIM HİZ. İTH.İHR.TİC.LTD.ŞTİ.	MEKTUP	1	69.000,00	1	69.000,00	-	-	-	-	
NEMKAR PLASTİK TEM. İNŞ. TEKS. SAN. VE TİC. LTD. ŞTİ.	MEKTUP	1	1.510,00	1	1.510,00	-	-	-	-	
RIZA BALLIKAYA	MEKTUP	1	443.000,00	1	443.000,00	-	-	-	-	
OTOMATİK OTOPARK SİSTEMLERİ SAN VE TİC AŞ	MEKTUP	1	295.000,00	1	295.000,00	-	-	-	-	
MAR ELEKTİRİK SAN.VE TİC.A.Ş.	MEKTUP	1	8.925,00	1	8.925,00	-	-	-	-	
MERAL YAVUZ SANÖZ GIDA TEM.MALIÇ VE DIŞ TİC.	MEKTUP	1	56.210,00	1	56.210,00	-	-	-	-	
ERDEM ECZA DEPOSU TİCARET A.Ş.	MEKTUP	1	1.050,00	1	1.050,00	-	-	-	-	
MEHMET ERGÜN	MEKTUP	1	55.000,00	1	55.000,00	-	-	-	-	
NUKLEUS SAĞLIK ÜRÜNLERİ TANI HİZ.SAN.VE TİC.LTD.ŞTİ.	MEKTUP	1	31.573,00	1	31.573,00	-	-	-	-	
KOÇAK FARMA İLAÇ VE KİMYA SAN.AŞ.	MEKTUP	1	1.500,00	1	1.500,00	-	-	-	-	
BEYHA GIDA İNŞ.YAPIMALZ.OTO.VE NAK.SAN.TİC.LTD.ŞTİ.	MEKTUP	1	81.000,00	1	81.000,00	-	-	-	-	
C.B.K SOFT YAZILIM DONANIM ELEKTRONİK VE BİLGİSAYAR SİS.SAN.TİC	MEKTUP	1	2.900,00	1	2.900,00	-	-	-	-	
MERAL YAVUZ SANÖZ GIDA TEM.MALIÇ VE DIŞ TİC.	MEKTUP	1	12.600,00	1	12.600,00	-	-	-	-	
ONFARMA İLAÇ İNŞ.TIBBİ ALETLER SAN.VE TİC.LTD.ŞTİ.	MEKTUP	1	150,00	1	150,00	-	-	-	-	
UMTAŞ ULUSLARARASI MAKİNA TİC.AŞ.	MEKTUP	1	184.012,95	1	184.012,95	-	-	-	-	
KUZENLER MİM.PROJE İNŞ.SAN.VETİC.LTD.ŞTİ.	MEKTUP	1	13.350,00	1	13.350,00	-	-	-	-	
VALS ORG.AJANS REK.TUR.NAK.MÜZİK GÖS.SANAT HİZ.TİC.LTD.ŞTİ.	MEKTUP	1	8.806,50	1	8.806,50	-	-	-	-	
MUSTAFA DURMAZ GIDA PAZ.İNŞ.NAK.SAN. VE TİC.LTD.ŞTİ.	MEKTUP	1	2.237,00	1	2.237,00	-	-	-	-	
CEMER İNŞ. SAN. VE TİC.LTD.ŞTİ.	MEKTUP	1	14.274,00	1	14.274,00	-	-	-	-	
BAŞARI İNŞAAT- FUAT BAYRAM	MEKTUP	1	25.630,00	1	25.630,00	-	-	-	-	
İMLANTCAST SAĞLIK ÜRÜNLERİ PAZ VE SAN. TİC. LTD. ŞTİ.	MEKTUP	1	9.500,00	1	9.500,00	-	-	-	-	
İPRAGAZ AŞ.	MEKTUP	1	9.600,00	1	9.600,00	-	-	-	-	
MERAL YAVUZ SANÖZ GIDA TEM.MALIÇ VE DIŞ TİC.	MEKTUP	1	4.450,00	1	4.450,00	-	-	-	-	
MERAL YAVUZ SANÖZ GIDA TEM.MALIÇ VE DIŞ TİC.	MEKTUP	1	4.000,00	1	4.000,00	-	-	-	-	
VALS ORG. AJANS REK.TUR. NAK. MÜZİK YAPIM GÖSTERİ VE SANAT HİZ	MEKTUP	1	7.057,95	1	7.057,95	-	-	-	-	
YILDA ÖZ. EĞİT. TAŞ. VE TEM. HİZ. SAN. VE TİC. LTD. ŞTİ.	MEKTUP	1	17.500,00	1	17.500,00	-	-	-	-	
ŞENTUR TUR.TAŞ.AR.KİR. VE KUR.HİZ.SAN.TİC.LTD.ŞTİ.	MEKTUP	1	6.000,00	1	6.000,00	-	-	-	-	
ŞENTUR TUR.TAŞ.AR.KİR. VE KUR.HİZ.SAN.TİC.LTD.ŞTİ.	MEKTUP	1	79.000,00	1	79.000,00	-	-	-	-	
YAPI TEŞİS İNŞ. HAFR.TİC.LTD. ŞTİ .	MEKTUP	1	536.000,00	1	536.000,00	-	-	-	-	
KAHYALAR TARIM ÜRÜN.GIDA KAFET.NAK.ELK. ELEKTRONİK SAN VE Tİ	MEKTUP	1	3.000,00	1	3.000,00	-	-	-	-	
SVL ELEKTRONİK BİLGİSAYAR SAN.VE TİC.LTD.ŞTİ.	MEKTUP	1	3.768,75	1	3.768,75	-	-	-	-	
LİDER GÜVENLİK KORUMA VE EĞT.HİZ.TİC.A.Ş.	MEKTUP	1	2.775.000,00	1	2.775.000,00	-	-	-	-	
HALSER MİMARLIK TURZ. İNŞ. TAAH. SAN. VE TİC. LTD.ŞTİ.	MEKTUP	1	59.160,00	1	59.160,00	-	-	-	-	
TÜRK TELEKOMİNİKASYON A.Ş.	MEKTUP	1	1.050.000,00	1	1.050.000,00	-	-	-	-	
LİDER GÜVENLİK KORUMA VE EĞT.HİZ.TİC.A.Ş.	MEKTUP	1	500.000,00	1	500.000,00	-	-	-	-	
SAMİM HANCIOĞLU	MEKTUP	1	5.000,00	1	5.000,00	-	-	-	-	
GİNSA İNŞ.TAAH.HAFR.SAN.VE TİC.LTD.ŞTİ.	MEKTUP	1	23.000,00	1	23.000,00	-	-	-	-	
SEKOM İLETİŞİM SİSTEMLERİ SAN. VE TİC. A.Ş.	MEKTUP	1	24.880,00	1	24.880,00	-	-	-	-	
KİSAN İNŞ.MÜH.SAN.TİC.AŞ.	MEKTUP	1	200.000,00	1	200.000,00	-	-	-	-	
DAFNE GIDA TAR.TUR.PAZ.SAN.TİC.LTD.ŞTİ.	MEKTUP	1	1.932,00	1	1.932,00	-	-	-	-	
DERE MADENCİLİK İNŞAAT YAPI MALZ.SAN.VE TİC.A.Ş	MEKTUP	1	52.200,00	1	52.200,00	-	-	-	-	
DONAN BİLİŞİM ELEK.TEKST.SAĞLIK.HİZ.İNŞ.VE. DIŞ. TİC.LTD.ŞTİ	MEKTUP	1	20.265,00	1	20.265,00	-	-	-	-	
HES DIŞ TİCARET VE TEMSİLCİLİK HASNUN TOROSLU (CHINA CNR CORP)	MEKTUP	1	20.405.513,17	1	20.405.513,17	-	-	-	-	
STAR YAĞCILAR DAMPER DORSE ŞASE OTOMOTİV DEMİR ÇELİK NAK. Sİ	MEKTUP	1	2.565,00	1	2.565,00	-	-	-	-	

TEMİNAT MEKTUPLARI SAYIM TUTANAĞI (₺)

KURUMUN	Adı : İZMİR BÜYÜKŞEHİR BELEDİYESİ	Günü : 29
	Kodu : 46-35-1	Ayi : 12
		Yılı : 2017

SAYIM SONUCUNDA BULUNAN DEĞERLERİN										
KİME AİT OLDUĞU	CİNSİ	ADEĐİ	TUTARI	SAYIMDA BULUNAN MİKTAR		NOKSAN		FAZLASI		
				ADET	TUTAR	ADET	TUTAR	ADET	TUTAR	
HİDROİZ HİDROLİK MAK. VE YEDEK PARÇA NAK. TİC.LTD. ŞTİ.	MEKTUP	1	2.160,00	1	2.160,00	-	-	-	-	
KUZENLER MİM.PROJE İNŞ.SAN.VE TİC.LTD.ŞTİ.	MEKTUP	1	2.000,00	1	2.000,00	-	-	-	-	
MENGERLER TİC.AŞ.İZMİR ŞB.ŞEĞEMER	MEKTUP	1	13.939,80	1	13.939,80	-	-	-	-	
EGEM MOTORLU ARAÇLAR TUR.İNŞ.SAN.VE TİC. LTD.ŞTİ.	MEKTUP	1	600,00	1	600,00	-	-	-	-	
BEYHA GIDA İNŞ.YAPIMALZ.OTO.VE NAK.SAN.TİC.LTD.ŞTİ.	MEKTUP	1	81.000,00	1	81.000,00	-	-	-	-	
GÜVENAY İNŞAAT GIDA TURİZM SAN. VE TİC. LTD.ŞTİ.	MEKTUP	1	70.000,00	1	70.000,00	-	-	-	-	
GÜVENAY İNŞAAT GIDA TURİZM SAN. VE TİC. LTD.ŞTİ.	MEKTUP	1	25.000,00	1	25.000,00	-	-	-	-	
PETYAT PETROL ÜRÜNLERİ VE TAŞIMACILIK SANAYİ VE TİC.LTD.ŞTİ.	MEKTUP	1	15.900,00	1	15.900,00	-	-	-	-	
EKOL SPOR ALPER KÖSTEK-OSMAN AGEN ORTAKLIĞI	MEKTUP	1	7.100,00	1	7.100,00	-	-	-	-	
MANİSA BİRLİK SEYAHAT OTOMOTİV İNŞ.GIDA SAN. VE TİC. LTD. ŞTİ.	MEKTUP	1	3.200,00	1	3.200,00	-	-	-	-	
ALP YAPI SAN. İNŞ. VE PROJE MÜŞ. TİC. LTD. ŞTİ.	MEKTUP	1	16.250,00	1	16.250,00	-	-	-	-	
ERİŞ OTO YEDEK PARÇA SAN.VE TİC. LTD.ŞTİ.	MEKTUP	1	1.815,00	1	1.815,00	-	-	-	-	
EFE ENDÜSTRİ VE TİC. A.Ş	MEKTUP	1	151.200,00	1	151.200,00	-	-	-	-	
BORUSAN MAK. VE GÜÇ SİST.SAN.VE TİC.A.Ş	MEKTUP	1	4.000,00	1	4.000,00	-	-	-	-	
ENVIROTEK ÇEVRE SAĞ.TEK.EĞ.VE KİM.MD.SAN. TİC.LTD.ŞTİ.	MEKTUP	1	133.122,00	1	133.122,00	-	-	-	-	
ENTOSAV İLAÇLAMA İNŞ. TEM. VE HİZ. İŞL. SAN. TİC.LTD.ŞTİ	MEKTUP	1	97.516,80	1	97.516,80	-	-	-	-	
LAVA MÜH. MÜŞ.İNŞ. BİLG. TURZ. SAN. VE TİC. LTD. ŞTİ.	MEKTUP	1	6.600,00	1	6.600,00	-	-	-	-	
VODAFONE TELEKOMÜNİKASYON A.Ş.	MEKTUP	1	35.338,00	1	35.338,00	-	-	-	-	
BURKAY İNŞ.MAD.ENERJİ MÜH.TUR.TEKS.TAAH. TİC.LTD.ŞTİ.	MEKTUP	1	158.000,00	1	158.000,00	-	-	-	-	
VALS ORG.AJANS REK.TUR.NAK.MÜZİK GÖS.SANAT HİZ.TİC.LTD.ŞTİ.	MEKTUP	1	1.288,86	1	1.288,86	-	-	-	-	
CHINA CNR CORPORATION LIMITED	MEKTUP	1	20.102.775,58	1	20.102.775,58	-	-	-	-	
TÜRK TELEKOMÜNİKASYON AŞ.	MEKTUP	1	1.050.000,00	1	1.050.000,00	-	-	-	-	
ÖNSÖZ TURZ. VE MÜŞ. İNŞ. TAAH. A.Ş.	MEKTUP	1	118.260,00	1	118.260,00	-	-	-	-	
VALS ORG.AJANS REK.TUR.NAK.MÜZİK GÖS.SANAT HİZ.TİC.LTD.ŞTİ.	MEKTUP	1	9.120,00	1	9.120,00	-	-	-	-	
ASELSAN ELEKT.SAN.TİC.AŞ. .	MEKTUP	1	416.827,68	1	416.827,68	-	-	-	-	
ZÜLFÜ ÇETİNKAYA	MEKTUP	1	9.420,00	1	9.420,00	-	-	-	-	
ULUBOL İNŞ.SAN. VE TİC. A.Ş.	MEKTUP	1	420.000,00	1	420.000,00	-	-	-	-	
SEREL BİLGİ İŞLEM MALZ.SAN. VE TİC.LTD.ŞTİ.	MEKTUP	1	4.090,00	1	4.090,00	-	-	-	-	
KOLONİ İŞ GÜV. İÇ VE DIŞ TİC. LTD. ŞTİ.	MEKTUP	1	9.990,00	1	9.990,00	-	-	-	-	
SEÇKİN DERİ EMİNE ARI	MEKTUP	1	5.110,00	1	5.110,00	-	-	-	-	
GÜÇBİRLİĞİ TAŞ.GIDA TURİZM AKAR.TAR. ÜRÜ NLERİ SAN.TİC.LTD.ŞT	MEKTUP	1	1.830,00	1	1.830,00	-	-	-	-	
F.Ş MEYVE SEBZE GIDA MADDELERİ NAKLİYAT TURİZM TEKSTİL İNŞAAT	MEKTUP	1	13.000,00	1	13.000,00	-	-	-	-	
DEK TAAHHÜT ENERJİ YAPI İNŞ.TARIM MEYVE MADENCİLİK MAKİNA Kİ	MEKTUP	1	52.600,00	1	52.600,00	-	-	-	-	
TURKCELL İLETİŞİM HİZMETLERİ A.Ş.	MEKTUP	1	3.500,00	1	3.500,00	-	-	-	-	
AYSAY ORGANİZASYON EĞLENCE SANAT HİZM. VE TURZ. LTD. ŞTİ.	MEKTUP	1	2.985,00	1	2.985,00	-	-	-	-	
FIYAKALI İNŞAAT TEK. İNŞ. MLZ. SAN.TİC.LTD.ŞTİ.	MEKTUP	1	9.900,00	1	9.900,00	-	-	-	-	
SUPERONLINE İLETİŞİM HİZMETLERİ A.Ş.	MEKTUP	1	51.658,00	1	51.658,00	-	-	-	-	
TOZAK MEYVE SEBZE VE NAK.SAN.TİC.LTD.ŞTİ.	MEKTUP	1	13.000,00	1	13.000,00	-	-	-	-	
OSMAN ERYALÇIN GIDA SANAYİ VE TİCARET LİMİTED ŞİRKETİ	MEKTUP	1	13.000,00	1	13.000,00	-	-	-	-	
AYSU YAŞ SEBZE MEYVE LTD.ŞTİ.	MEKTUP	1	5.000,00	1	5.000,00	-	-	-	-	
MEHMET EFETÜRK .	MEKTUP	1	13.000,00	1	13.000,00	-	-	-	-	
VODAFONE TELEKOMÜNİKASYON AŞ.	MEKTUP	1	3.500,00	1	3.500,00	-	-	-	-	
AHMET KEBAN	MEKTUP	1	8.000,00	1	8.000,00	-	-	-	-	
EKOŞİS ÇEVRE VE İŞ GÜV.TEKNO.ELEK.SAN. VE TİC.LTD.ŞTİ	MEKTUP	1	8.100,00	1	8.100,00	-	-	-	-	
BALOGLU MÜH.MİM.İNŞ.TUR.TİC.LTD.ŞTİ.	MEKTUP	1	3.150,00	1	3.150,00	-	-	-	-	
ALTO TEKNOLOJİ BİLİŞİM ÇÖZÜMLERİ SAN. VE DIŞ TİC.LTD.ŞTİ.	MEKTUP	1	7.665,00	1	7.665,00	-	-	-	-	
ŞENOL DUMAN	MEKTUP	1	13.000,00	1	13.000,00	-	-	-	-	
BİLGİTÜRK BİLGİSAYAR TEKNOLOJİLERİ A.Ş.	MEKTUP	1	5.350,00	1	5.350,00	-	-	-	-	
GÖLDAĞI GIDA MADDELERİ YAŞ SEBZE VE MEYVA NAKLİYAT SANAYİ Tİ	MEKTUP	1	13.000,00	1	13.000,00	-	-	-	-	
N.C.S.BİL.ŞİŞ.DAN.SAN.TİC.LTD.ŞTİ.	MEKTUP	1	42.103,80	1	42.103,80	-	-	-	-	
ALTO TEKNOLOJİ BİLİŞİM ÇÖZÜMLERİ SAN. VE DIŞ TİC.LTD.ŞTİ.	MEKTUP	1	78.372,00	1	78.372,00	-	-	-	-	
VALS ORG.AJANS REK.TUR.NAK.MÜZİK GÖS.SANAT HİZ.TİC.LTD.ŞTİ.	MEKTUP	1	5.832,00	1	5.832,00	-	-	-	-	
ÇÜNGÜŞLÜ PETROL ÜRÜN.L.SAN.VE TİC.LTD.ŞTİ. .	MEKTUP	1	50.000,00	1	50.000,00	-	-	-	-	
ROSENBAUER KARLSRUHE GMBH & CO.KG	MEKTUP	1	1.298.170,00	1	1.298.170,00	-	-	-	-	
İZMİR DOĞALGAZ DAĞ. TİC. VE TAAH. A.Ş.	MEKTUP	1	2.000.000,00	1	2.000.000,00	-	-	-	-	
ERÜZ TAR.ÜR.NAK.TUR.İNŞ.SAN.TİC.LTD.ŞTİ.	MEKTUP	1	8.000,00	1	8.000,00	-	-	-	-	
BEYHA GIDA İNŞ.YAPIMALZ.OTO.VE NAK.SAN.TİC.LTD.ŞTİ.	MEKTUP	1	129.000,00	1	129.000,00	-	-	-	-	
ALTEKMA DIŞ TİC.BOYA MAK.SAN.AŞ	MEKTUP	1	26.700,00	1	26.700,00	-	-	-	-	
APRON TEK.DAN.YAZ.PAZ.BİLG.ELEK.İNTERNET ELEK.SAN.TİC.LTD.ŞTİ.	MEKTUP	1	17.700,00	1	17.700,00	-	-	-	-	
UM MİM. MÜH. İNŞ.SAN. İÇ VE DIŞ TİC. LTD.ŞTİ.	MEKTUP	1	25.000,00	1	25.000,00	-	-	-	-	
KEFSER TEKS. NAK. GID. SAN. TİC. LTD.ŞTİ	MEKTUP	1	13.000,00	1	13.000,00	-	-	-	-	
TÜRK PRYSMIAN KABLO SİSTEMLERİ A.Ş.	MEKTUP	1	200.000,00	1	200.000,00	-	-	-	-	
OKYANUS MÜH. VE İNŞ. A.Ş	MEKTUP	1	360.000,00	1	360.000,00	-	-	-	-	
ERGIN SPOR EKİP. SES SİST. ELEK. İNŞ. PAZ. VE SAN. LTD. ŞTİ.	MEKTUP	1	19.500,00	1	19.500,00	-	-	-	-	
UMTAŞ ULUSLARARASI MAKİNA TİC.AŞ.	MEKTUP	1	9.300,00	1	9.300,00	-	-	-	-	
CR ULUSLARARASI KURTARMA VE EM. EKİP. İTH. İHR. LTD. ŞTİ.	MEKTUP	1	5.635,00	1	5.635,00	-	-	-	-	
BUMER MAKİNA İMALAT SERVİS TURİZM GIDA SAN. VE TİC. LTD. ŞTİ.	MEKTUP	1	4.680,00	1	4.680,00	-	-	-	-	
PIKSELFT YAZILIM BİL.SAN.VE TİC. LTD. ŞTİ.	MEKTUP	1	13.203,00	1	13.203,00	-	-	-	-	
ŞÜKRÜ YILMAZ	MEKTUP	1	13.000,00	1	13.000,00	-	-	-	-	
SİMEKS TIBBİ SİS.SAN.TİC.A.Ş	MEKTUP	1	10.896,00	1	10.896,00	-	-	-	-	
ÖNSÖZ TURZ. VE MÜŞ. İNŞ. TAAH. A.Ş.	MEKTUP	1	15.000,00	1	15.000,00	-	-	-	-	
EFEMMAK İTFAİYE ARAÇLARI ARAÇÜSTÜ EKİPMANLARI TEKS.GIDA SAN	MEKTUP	1	10.100,00	1	10.100,00	-	-	-	-	
ÇOŞKUN ÇELİK DIŞ TİCARET A.Ş.	MEKTUP	1	5.890,00	1	5.890,00	-	-	-	-	
MEZTAŞ MEZBAHA SİSTEMLERİ SAN. VE TİC. LTD. ŞTİ.	MEKTUP	1	31.500,00	1	31.500,00	-	-	-	-	
SU-YAPI MÜH. VE MÜŞ. A.Ş.	MEKTUP	1	102.500,00	1	102.500,00	-	-	-	-	
YOL MAKİNA VE YAPI SAN. MÜMES. İÇ VE DIŞ TİC. VE TAAH. LTD. ŞTİ.	MEKTUP	1	1.100,00	1	1.100,00	-	-	-	-	
ESEL TIBBİ MALZEMELER VE SAĞLIK ÜRÜNLERİ- ESMAL BALTA	MEKTUP	1	2.420,00	1	2.420,00	-	-	-	-	
MEHMET ÖTEK	MEKTUP	1	9.000,00	1	9.000,00	-	-	-	-	
BONUS TEMİZLİK SALIĞI KILIÇ	MEKTUP	1	1.800,00	1	1.800,00	-	-	-	-	
TEKSİN KONTEYNER VE GALVENİZ SAN.TİC.LTD ŞTİ.	MEKTUP	1	194.400,00	1	194.400,00	-	-	-	-	
GÜNDAY MİMARLIK SAN. VE TİC. LTD. ŞTİ.	MEKTUP	1	150.000,00	1	150.000,00	-	-	-	-	
İMC ŞİRKETLER GRUBU MEDİKAL SAĞ. İNŞ.GID.TUR.TEK.SAN.VE TİC.LTE	MEKTUP	1	14.760,00	1	14.760,00	-	-	-	-	
İZMİR DOĞALGAZ DAĞ. TİC. VE TAAH. A.Ş.	MEKTUP	1	4.000.000,00	1	4.000.000,00	-	-	-	-	
DURUNBEY LAMBİRİ KERESTECİLİK İNŞAAT NAKLİYAT TARIM VE HAYV	MEKTUP	1	3.164,80	1	3.164,80	-	-	-	-	
SNS FUARCILIK ORG. TİC.LTD.ŞTİ.	MEKTUP	1	2.150,00	1	2.150,00	-	-	-	-	
ROSENBAUER INTERNATIONAL AG	MEKTUP	1	1.108.128,45	1	1.108.128,45	-	-	-	-	
GİNŞA İNŞ.TAAH.HAFR.SAN.VE TİC.LTD.ŞTİ.	MEKTUP	1	2.280,00	1	2.280,00	-	-	-	-	



**TEMİNAT MEKTUPLARI SAYIM TUTANAĞI (b)**

KURUMUN	Adı : İZMİR BÜYÜKŞEHİR BELEDİYESİ	Günü : 29
	Kodu : 46-35-1	Ayi : 12
		Yılı : 2017

SAYIM SONUCUNDA BULUNAN DEĞERLERİN										
KİME AİT OLDUĞU	CİNSİ	ADEĐİ	TUTARI	SAYIMDA BULUNAN MİKTAR		NOKSAN		FAZLASI		
				ADET	TUTAR	ADET	TUTAR	ADET	TUTAR	
SATI SAĞLAM	MEKTUP	1	13.000,00	1	13.000,00	-	-	-	-	
ALSA NAK.İNŞ.TURZ.İTH.İHR.PVC.PLS.DOĞ. SAN.VETİC.LTD.ŞTİ.	MEKTUP	1	443.000,00	1	443.000,00	-	-	-	-	
EFEMMAK İTFAİYE ARAÇLARI ARAÇÜSTÜ EKİPMANLARI TEKS.GIDA SAN	MEKTUP	1	44.955,00	1	44.955,00	-	-	-	-	
EFEMMAK İTFAİYE ARAÇLARI ARAÇÜSTÜ EKİPMANLARI TEKS.GIDA SAN	MEKTUP	1	44.955,00	1	44.955,00	-	-	-	-	
SEVAY KİMYA SARF VE KATKI MAD.SAN. TİC. LTD. ŞTİ.	MEKTUP	1	1.188,00	1	1.188,00	-	-	-	-	
ELKO ASANSÖR SANAYİ VE TİC.LTD.ŞTİ.	MEKTUP	1	6.330,00	1	6.330,00	-	-	-	-	
KULELİ HORTUM VE YANGIN MAL.SAN.TİC.AŞ.	MEKTUP	1	24.420,00	1	24.420,00	-	-	-	-	
TEKNOLUS ENERJİ EĞ. MÜH. BİL. DAN. İTH. İHR. SAN. VE TİC. LTD. ŞTİ.	MEKTUP	1	41.100,00	1	41.100,00	-	-	-	-	
EFE ENDÜSTRİ VE TİC. A.Ş	MEKTUP	1	8.999,00	1	8.999,00	-	-	-	-	
PROTA MÜH.PRO.VE DAN.HİZ.AŞ.	MEKTUP	1	119.000,00	1	119.000,00	-	-	-	-	
KEMAL TOPRAK MAK.HIRD.BİLG.İNŞ.SAN.VE TİC.LTD.ŞTİ.	MEKTUP	1	429,00	1	429,00	-	-	-	-	
İPEK HIRDAVAT DEMİR ÇELİK ELEKTRONİK TAAH. TİC. VE SAN. LTD. ŞTİ.	MEKTUP	1	2.250,00	1	2.250,00	-	-	-	-	
YAĞIZ MOBİLYA VE DEKORASYON İNŞ. SAN. VE TİC.LTD.ŞTİ.	MEKTUP	1	2.300,00	1	2.300,00	-	-	-	-	
VALS ORG.AJANS REK.TUR.NAK.MÜZİK GÖS.SANAT HİZ.TİC.LTD.ŞTİ.	MEKTUP	1	18.085,73	1	18.085,73	-	-	-	-	
KROMA ENDÜSTRİYEL MUT.İNŞ.SAN.TİC.LTD.ŞTİ.	MEKTUP	1	3.088,56	1	3.088,56	-	-	-	-	
YALÇIN ATA	MEKTUP	1	40.000,00	1	40.000,00	-	-	-	-	
RAFET MERCAN	MEKTUP	1	3.550,00	1	3.550,00	-	-	-	-	
KAYALAR MUTFAK OTEL REST. EK.DAY.TÜK.MAL. SAN.VE DİŞ TİC.A.Ş.	MEKTUP	1	1.000,00	1	1.000,00	-	-	-	-	
LEİCA TEKNOLOJİ ÇÖZÜMLERİ DAĞITIM LTD. ŞTİ.	MEKTUP	1	10.404,00	1	10.404,00	-	-	-	-	
DENİZ AYDIN	MEKTUP	1	42.000,00	1	42.000,00	-	-	-	-	
BARANDIR SPOR MALZ.TOPTAN SATIŞI CENGİZ BARANDIR	MEKTUP	1	18.070,00	1	18.070,00	-	-	-	-	
İŞLEM COĞRAFI BİLGİ SİS.MÜH.EĞİTİM A.Ş.	MEKTUP	1	5.520,00	1	5.520,00	-	-	-	-	
PEYSAN PEYZAJ MÜH.LTD.ŞTİ	MEKTUP	1	1.218,00	1	1.218,00	-	-	-	-	
BİLGİTÜRK BİLGİSAYAR TEKNOLOJİLERİ A.Ş.	MEKTUP	1	32.900,00	1	32.900,00	-	-	-	-	
2Y KABLO ELEK. ELEKTRONİK İNŞ.TURZ.GIDA SAN.TİC. LTD.ŞTİ.	MEKTUP	1	5.810,00	1	5.810,00	-	-	-	-	
HARUN ERASLAN	MEKTUP	1	195.130,00	1	195.130,00	-	-	-	-	
NUKLEUS SAĞLIK ÜRÜNLERİ TANI HİZ.SAN.VE TİC.LTD.ŞTİ.	MEKTUP	1	1.600,00	1	1.600,00	-	-	-	-	
YAPI STS İNŞ. TAAH. MAD. SAN. VE TİC.A.Ş.	MEKTUP	1	1.094.266,00	1	1.094.266,00	-	-	-	-	
TUNELİ ORMAN ÜRÜNLERİ TEMİZLİK HİZ. İNŞ. NAKL. SAN. LTD. ŞTİ.	MEKTUP	1	36.250,00	1	36.250,00	-	-	-	-	
EGE PRESTİJ EL.TEL.MAK.SAN.TİC.LTD.ŞTİ.	MEKTUP	1	7.140,00	1	7.140,00	-	-	-	-	
GÜLERMAK AĞIR SAN. İNŞ. VE TAAH. A.Ş.	MEKTUP	1	272.141,93	1	272.141,93	-	-	-	-	
CCM GRUP REKLAM ORGANİZASYON VE İNŞAAT TİC.LTD.ŞTİ.	MEKTUP	1	28.800,00	1	28.800,00	-	-	-	-	
KVK İNŞAAT TAAHHÜT SAN. TİC. A.Ş.	MEKTUP	1	15.000,00	1	15.000,00	-	-	-	-	
ÖNSÖZ TURZ. VE MÜŞ. İNŞ. TAAH. A.Ş.	MEKTUP	1	143.000,00	1	143.000,00	-	-	-	-	
CENGİZ TURAN	MEKTUP	1	13.000,00	1	13.000,00	-	-	-	-	
ORHAN YİĞİT	MEKTUP	1	6.000,00	1	6.000,00	-	-	-	-	
EMİRHAN YAŞAR	MEKTUP	1	8.000,00	1	8.000,00	-	-	-	-	
ENDOTEK SAĞ.GER.İTH.İHR.SAN.VE TİC.LTD. ŞTİ.	MEKTUP	1	600,00	1	600,00	-	-	-	-	
2Y KABLO ELEK. ELEKTRONİK İNŞ.TURZ.GIDA SAN.TİC. LTD.ŞTİ.	MEKTUP	1	1.650,00	1	1.650,00	-	-	-	-	
BUMER MAKİNA İMALAT SERVIS TURİZM GIDA SAN. VE TİC. LTD. ŞTİ.	MEKTUP	1	900,00	1	900,00	-	-	-	-	
ÖMER LEVENT CEBECİ	MEKTUP	1	96.500,00	1	96.500,00	-	-	-	-	
EGEM MOTORLU ARAÇLAR TUR.İNŞ.SAN.VE TİC. LTD.ŞTİ.	MEKTUP	1	2.955,00	1	2.955,00	-	-	-	-	
UTKU YAVUZYLMAZ	MEKTUP	1	35.000,00	1	35.000,00	-	-	-	-	
BORUSAN MAKİNA VE GÜÇ SİSTEMLERİ SAN. VE TİC. A.Ş.	MEKTUP	1	3.600,00	1	3.600,00	-	-	-	-	
BORUSAN MAKİNA VE GÜÇ SİSTEMLERİ SAN. VE TİC. A.Ş.	MEKTUP	1	6.750,00	1	6.750,00	-	-	-	-	
İKİ ARTI BİR MİM. MÜH.HİZM. İNŞ. SAN. VE TİC. LTD. ŞTİ.	MEKTUP	1	9.420,00	1	9.420,00	-	-	-	-	
İLSEM OTOMOTİV SANAYİ VE TİC. LTD. ŞTİ	MEKTUP	1	10.800,00	1	10.800,00	-	-	-	-	
ZÜLFÜ ÇETİNKAYA	MEKTUP	1	56.880,00	1	56.880,00	-	-	-	-	
YAPI TEŞİS İNŞ. HAFR.TİC.LTD. ŞTİ .	MEKTUP	1	23.500,00	1	23.500,00	-	-	-	-	
SYM GRUP DEMİR ÇELİK İMALAT İNŞ.SAN.VE TİC.LTD.ŞTİ.	MEKTUP	1	48.415,00	1	48.415,00	-	-	-	-	
İZMİR TİCARET ODASI	MEKTUP	1	50.000,00	1	50.000,00	-	-	-	-	
ÖZATA TER.SAN.TİC.LTD.ŞTİ.	MEKTUP	1	21.476.988,00	1	21.476.988,00	-	-	-	-	
SÖKE HARITACILIK MÜH. MÜŞ.İNŞ.TİC. VE TUR.LTD.ŞTİ.	MEKTUP	1	70.000,00	1	70.000,00	-	-	-	-	
VALS ORG.AJANS REK.TUR.NAK.MÜZİK GÖS.SANAT HİZ.TİC.LTD.ŞTİ.	MEKTUP	1	5.052,00	1	5.052,00	-	-	-	-	
VALS ORG.AJANS REK.TUR.NAK.MÜZİK GÖS.SANAT HİZ.TİC.LTD.ŞTİ.	MEKTUP	1	14.284,80	1	14.284,80	-	-	-	-	
ÖZGÜN MEYVE SEBZE GIDA MADDELERİ NAKLİYE TİCARET LİMİTED ŞİRİ	MEKTUP	1	13.000,00	1	13.000,00	-	-	-	-	
İZYAP ELEKTRİK İNŞAAT GERİ DÖNÜŞÜM SAN.VE TİC.LTD.ŞTİ.	MEKTUP	1	3.350,00	1	3.350,00	-	-	-	-	
KAYALAR ODUN KÖMÜR AMBALAJ İNŞ.MERMER SAN.VE TİC.LTD.ŞTİ.	MEKTUP	1	25.000,00	1	25.000,00	-	-	-	-	
STAR YAĞCILAR DAMPER DORSE ŞAŞE OTOMOTİV DEMİR ÇELİK NAK. S.	MEKTUP	1	13.900,00	1	13.900,00	-	-	-	-	
ASELSAN ELEK.SAN.TİC.AŞ. .	MEKTUP	1	189.598,32	1	189.598,32	-	-	-	-	
HALILOĞLU GİYİM TEKS.SAN.İNŞ.NAK.VE TİC.LTD.ŞTİ.	MEKTUP	1	17.040,00	1	17.040,00	-	-	-	-	
EFEMMAK İTFAİYE ARAÇLARI ARAÇÜSTÜ EKİPMANLARI TEKS.GIDA SAN	MEKTUP	1	24.255,00	1	24.255,00	-	-	-	-	
SARGIN BRİKET KÜNK İMALAT TİC.LTD.ŞTİ.	MEKTUP	1	1.200,00	1	1.200,00	-	-	-	-	
ANADOLU KENT PLANLAMA İMAR İNŞ. SAN. VE TİC. LTD. ŞTİ.	MEKTUP	1	33.300,00	1	33.300,00	-	-	-	-	
BOĞAZIÇI PROJE MÜHENDİSLİK PLANLAMA VE İNŞ.SAN.TİC.LTD.ŞTİ.	MEKTUP	1	533.400,00	1	533.400,00	-	-	-	-	
PARKFİT KENT EKİPMANLARI SAN.VE TİC.LTD. ŞTİ.	MEKTUP	1	19.900,00	1	19.900,00	-	-	-	-	
PARKFİT KENT EKİPMANLARI SAN.VE TİC.LTD. ŞTİ.	MEKTUP	1	13.150,00	1	13.150,00	-	-	-	-	
LÖHER ASANSÖR VE YÜRÜYEN MERDİVEN SAN. TİC. A.Ş.	MEKTUP	1	3.012,00	1	3.012,00	-	-	-	-	
BALABAN HAFRİYAT İNŞ.TAAH.NAK.TİC.VE SAN LTD.ŞTİ.	MEKTUP	1	59.500,00	1	59.500,00	-	-	-	-	
UMTAŞ ULUSLARARASI MAKİNA TİC.AŞ.	MEKTUP	1	2.472,00	1	2.472,00	-	-	-	-	
EFE ENDÜSTRİ VE TİC. A.Ş	MEKTUP	1	211.020,00	1	211.020,00	-	-	-	-	
HALSER MİMARLIK TURZ. İNŞ. TAAH. SAN. VE TİC. LTD.ŞTİ.	MEKTUP	1	55.805,00	1	55.805,00	-	-	-	-	
HALSER MİMARLIK TURZ. İNŞ. TAAH. SAN. VE TİC. LTD.ŞTİ.	MEKTUP	1	23.180,00	1	23.180,00	-	-	-	-	
BUMER MAKİNA İMALAT SERVIS TURİZM GIDA SAN. VE TİC. LTD. ŞTİ.	MEKTUP	1	9.900,00	1	9.900,00	-	-	-	-	
BAYLAN OTOMASYON SİSTEMLERİ BİLİŞİM MOBİL SAN. VE TİC. LTD.ŞTİ.	MEKTUP	1	46.000,00	1	46.000,00	-	-	-	-	
PIRİ REİS BİLİŞİM TEKNOLOJİLERİ YAZ.MÜH. BİL.SİS.TİC.LTD.ŞTİ.	MEKTUP	1	11.950,00	1	11.950,00	-	-	-	-	
AC KİTABEVİ BAS. YAY. İTH. İHR. SAN. VE TİC. LTD. ŞTİ.	MEKTUP	1	4.680,00	1	4.680,00	-	-	-	-	
PARKFİT KENT EKİPMANLARI SAN.VE TİC.LTD. ŞTİ.	MEKTUP	1	5.400,00	1	5.400,00	-	-	-	-	
ASELSANNET ELEKTRONİK VE HABERLEŞME SİSTEMLERİ SAN.TİC.İNŞ.VE	MEKTUP	1	16.560,00	1	16.560,00	-	-	-	-	
İDRİS YAREN	MEKTUP	1	1.833,00	1	1.833,00	-	-	-	-	
ROSENBAUER İNTERNATİONAL AG	MEKTUP	1	314.421,00	1	314.421,00	-	-	-	-	
SİSTAŞ SAYISAL İLET.SAN.VE TİC. AŞ.	MEKTUP	1	18.000,00	1	18.000,00	-	-	-	-	
SUPERONLİNE İLETİŞİM HİZMETLERİ A.Ş.	MEKTUP	1	500.000,00	1	500.000,00	-	-	-	-	
SİBER YAPI ELEKTRONİK ELEKTRİK VE OTOMASYON SİSTEMLERİ SAN. Vİ	MEKTUP	1	4.800,00	1	4.800,00	-	-	-	-	
ACARLAR DİŞ TİCARET VE MAK. SAN. A.Ş.	MEKTUP	1	25.000,00	1	25.000,00	-	-	-	-	
YAPISAN PARK ÇOCUK OYUN PARKI İMALATI İNŞ. SAN. TİC. LTD.ŞTİ.	MEKTUP	1	9.726,00	1	9.726,00	-	-	-	-	
ATILGAN İNŞAAT MİMARLIK SAN. TİC. LTD. ŞTİ.	MEKTUP	1	1.750,00	1	1.750,00	-	-	-	-	

TEMİNAT MEKTUPLARI SAYIM TUTANAĞI (₺)

KURUMUN	Adı : İZMİR BÜYÜKŞEHİR BELEDİYESİ	Günü : 29
	Kodu : 46-35-1	Ayi : 12
		Yılı : 2017

SAYIM SONUCUNDA BULUNAN DEĞERLERİN										
KİME AİT OLDUĞU	CİNSİ	ADEĐİ	TUTARI	SAYIMDA BULUNAN MİKTAR		NOKSAN		FAZLASI		
				ADET	TUTAR	ADET	TUTAR	ADET	TUTAR	
H.B. DEKORASYON MIMARLIK İNŞ. MOBİLYA SAN. VE TİC. LTD. ŞTİ.	MEKTUP	1	15.000,00	1	15.000,00	-	-	-	-	
TENSAFORM MEMBRAN YAPILAR SAN. TİC. A.Ş.	MEKTUP	1	5.280,00	1	5.280,00	-	-	-	-	
HARTEK HAR.TEK.İNŞ.DİŞTİC.LTD.ŞTİ.	MEKTUP	1	14.000,00	1	14.000,00	-	-	-	-	
HARTEK HAR.TEK.İNŞ.DİŞTİC.LTD.ŞTİ.	MEKTUP	1	14.500,00	1	14.500,00	-	-	-	-	
ULTRA EMAR SAĞLIK MERKEZİ LTD.ŞTİ.	MEKTUP	1	50.000,00	1	50.000,00	-	-	-	-	
GİNŞA İNŞ.TAAH.HAFR.SAN.VE TİC.LTD.ŞTİ.	MEKTUP	1	900,00	1	900,00	-	-	-	-	
ERTUĞ ULUDAĞ	MEKTUP	1	20.000,00	1	20.000,00	-	-	-	-	
EDK PROJE MÜŞ. MÜH.İNŞ.SAN. VE TİC.LTD. ŞTİ.	MEKTUP	1	5.200,00	1	5.200,00	-	-	-	-	
FİNSPOR DİŞ TİC.LTD.ŞTİ.	MEKTUP	1	10.660,00	1	10.660,00	-	-	-	-	
FİNSPOR DİŞ TİC.LTD.ŞTİ.	MEKTUP	1	10.660,00	1	10.660,00	-	-	-	-	
UYGUN KONTEYNER SAN. VE TİC. LTD. ŞTİ.	MEKTUP	1	2.800,00	1	2.800,00	-	-	-	-	
ARM MÜH.HİZ.LTD.ŞTİ.	MEKTUP	1	5.580,00	1	5.580,00	-	-	-	-	
MENGERLER TİC.AŞ.İZMİR ŞB.EGEMER	MEKTUP	1	4.488,00	1	4.488,00	-	-	-	-	
ULCAY İZKİMTEKS LASTİK VE KİMYA TEKSTİL SAN. VE TİC.LTD.ŞTİ.	MEKTUP	1	3.000,00	1	3.000,00	-	-	-	-	
KROMPLAS MAKİNA MÜH. İNŞ. TİC. VE SAN. LTD. ŞTİ.	MEKTUP	1	15.075,00	1	15.075,00	-	-	-	-	
TEMİZLER GİYİM DAY. TÜK. MAL. TEM. ÖZEL GÜVL. HİZ. GIDA İNŞ. HAY.	MEKTUP	1	1.061,00	1	1.061,00	-	-	-	-	
ÇOŞKUN ALTIN TAŞ. TUR.PET.ÜR.N.İNŞ.GIDA TEKS.SAN.VE TİC. LTD. ŞTİ.	MEKTUP	1	2.925,00	1	2.925,00	-	-	-	-	
EGE PRESTİJ EL.TEL.MAK.SAN.TİC.LTD.ŞTİ.	MEKTUP	1	16.000,00	1	16.000,00	-	-	-	-	
ŞENER MİM HARİTA İNŞ. TİC.TUR. LTD.ŞTİ.	MEKTUP	1	50.400,00	1	50.400,00	-	-	-	-	
KIRALIK ÇADIR ORG. ÇELİK VE MEM. YAP. İNŞ. TAAH. TİC. LTD. ŞTİ.	MEKTUP	1	58.800,00	1	58.800,00	-	-	-	-	
(BOŞ) GÜNEŞ ROT BALANS LASTİK LTD.ŞTİ. (BOŞ)	MEKTUP	1	210,00	1	210,00	-	-	-	-	
OTO ERTAN - JANT AKÜ LASTİK TİC.LTD.ŞTİ.	MEKTUP	1	600,00	1	600,00	-	-	-	-	
SÜLEYMAN OZAN AYKUT	MEKTUP	1	4.000,00	1	4.000,00	-	-	-	-	
EREN OTOMOTİV ENDÜSTRİ VE TİC.LTD. STİ	MEKTUP	1	28.700,00	1	28.700,00	-	-	-	-	
ROTED TEDARİK ÜRÜNLERİ VE PAZARLAMA A.Ş.	MEKTUP	1	23.350,00	1	23.350,00	-	-	-	-	
MAT DİGİTAL BASKI SİS.VE TRF.EKP.MAK.SAN.İÇ.VE DİŞ TİC. A.Ş.	MEKTUP	1	8.200,00	1	8.200,00	-	-	-	-	
MILZ YAPIIM ORGANİZASYON -SEVİM AKÇAY	MEKTUP	1	6.201,00	1	6.201,00	-	-	-	-	
BİLGİTÜRK BİLGİSAYAR TEKNOLOJİLERİ A.Ş.	MEKTUP	1	10.000,00	1	10.000,00	-	-	-	-	
CADBİM BİLGİSAYAR ÖZEL EĞİT.DANIŞ.PAZ. SAN.TİC.LTD.ŞTİ.	MEKTUP	1	3.250,00	1	3.250,00	-	-	-	-	
SEREL BİLGİ İŞLEM MALZ.SAN. VE TİC.LTD.ŞTİ.	MEKTUP	1	1.125,00	1	1.125,00	-	-	-	-	
BİLGİTÜRK BİLGİSAYAR TEKNOLOJİLERİ A.Ş.	MEKTUP	1	14.500,00	1	14.500,00	-	-	-	-	
DENİZ SÜRMEİ MODA TUĞRA TEKSTİL ÜRÜNLERİ	MEKTUP	1	4.650,00	1	4.650,00	-	-	-	-	
ROSENBAUER İNTERNATİONAL AG	MEKTUP	1	218.915,20	1	218.915,20	-	-	-	-	
ROSENBAUER KARLSRUHE GMBH & CO.KG	MEKTUP	1	253.676,75	1	253.676,75	-	-	-	-	
ÇAĞLAYAN SUDAŞ	MEKTUP	1	9.200,00	1	9.200,00	-	-	-	-	
DSC GROUP	MEKTUP	1	655,00	1	655,00	-	-	-	-	
DSC GROUP	MEKTUP	1	162,60	1	162,60	-	-	-	-	
DSC GROUP	MEKTUP	1	330,00	1	330,00	-	-	-	-	
MAVİ GÜVENLİK ELEKTRONİK SANAYİ TİCARET LTD.ŞTİ.	MEKTUP	1	116.607,41	1	116.607,41	-	-	-	-	
SEREL BİLGİ İŞLEM MALZ.SAN. VE TİC.LTD.ŞTİ.	MEKTUP	1	10.536,00	1	10.536,00	-	-	-	-	
BUMER MAKİNA İMALAT SERVİS TURİZM GIDA SAN. VE TİC. LTD. ŞTİ.	MEKTUP	1	5.100,00	1	5.100,00	-	-	-	-	
OTO HÜSEYİNLER YEDEK PARÇA SAN. VE TİC. LTD.ŞTİ.	MEKTUP	1	2.500,00	1	2.500,00	-	-	-	-	
MAHMUT KOCAER	MEKTUP	1	25.000,00	1	25.000,00	-	-	-	-	
ERTUĞ ULUDAĞ	MEKTUP	1	7.500,00	1	7.500,00	-	-	-	-	
SERİL İNŞAAT SAN. TİC. LTD.ŞTİ.	MEKTUP	1	8.232,00	1	8.232,00	-	-	-	-	
TOSHİBA TÜRKİYE TIBBİ SİSTEMLER A.Ş.	MEKTUP	1	21.360,00	1	21.360,00	-	-	-	-	
ANKARA ÇELİK YANGIN GÜVENLİK SİSTEMLERİ SAN.VE TİC.A.Ş.	MEKTUP	1	6.300,00	1	6.300,00	-	-	-	-	
ROSENBAUER İNTERNATİONAL AG	MEKTUP	1	38.649,64	1	38.649,64	-	-	-	-	
PAKTAŞ PLATFORM KAL. VE TAŞ. MAK. TİC. VE SAN. A.Ş.	MEKTUP	1	4.000,00	1	4.000,00	-	-	-	-	
DTS TRAFİK SİSTEMLERİ SAN. VE TİC. A.Ş.	MEKTUP	1	4.550,00	1	4.550,00	-	-	-	-	
DTS TRAFİK SİSTEMLERİ SAN. VE TİC. A.Ş.	MEKTUP	1	30.000,00	1	30.000,00	-	-	-	-	
ZÜLFÜ ÇETİNKAYA	MEKTUP	1	45.000,00	1	45.000,00	-	-	-	-	
EMI GRUP BİLGİ TEKNOLOJİLERİ A.Ş.	MEKTUP	1	56.640,00	1	56.640,00	-	-	-	-	
ÇİSEM ELEKTRİK TA. İN. SAN.TİC.LTD.ŞTİ.	MEKTUP	1	80.000,00	1	80.000,00	-	-	-	-	
DİSEM İNŞAAT TAAH. VE TURZ. SAN. TİC. LTD. ŞTİ.	MEKTUP	1	25.000,00	1	25.000,00	-	-	-	-	
BİLGİTÜRK BİLGİSAYAR TEKNOLOJİLERİ A.Ş.	MEKTUP	1	10.250,00	1	10.250,00	-	-	-	-	
PARKFİT KENT EKİPMANLARI SAN.VE TİC.LTD. ŞTİ.	MEKTUP	1	125.000,00	1	125.000,00	-	-	-	-	
ASAY İLETİŞİM HİZ.TİC.LTD.ŞTİ.	MEKTUP	1	5.871,00	1	5.871,00	-	-	-	-	
NUKLEUS SAĞLIK ÜRÜNLERİ TANI HİZ.SAN.VE TİC.LTD.ŞTİ.	MEKTUP	1	1.540,00	1	1.540,00	-	-	-	-	
İZMİR TİCARET ODASI	MEKTUP	1	50.000,00	1	50.000,00	-	-	-	-	
ERGÜN KÖSEÇİOĞULLARI	MEKTUP	1	20.000,00	1	20.000,00	-	-	-	-	
MSR İNŞAAT İŞ MAKİNALARI İTH.İHR. SAN. VE TİC. LTD.ŞTİ.	MEKTUP	1	52.500,00	1	52.500,00	-	-	-	-	
YAPI TEŞİS İNŞ. HAFR.TİC.LTD. ŞTİ.	MEKTUP	1	18.850,00	1	18.850,00	-	-	-	-	
TURKCELL İLETİŞİM HİZMETLERİ AŞ	MEKTUP	1	1.500,00	1	1.500,00	-	-	-	-	
DEDA GIDA ENERJİ İNŞAAT TAAHHÜT SANAYİ VE DİŞ TİCARET LTD. ŞTİ.	MEKTUP	1	10.000,00	1	10.000,00	-	-	-	-	
ÖNSÖZ TURZ. VE MÜŞ. İNŞ. TAAH. A.Ş.	MEKTUP	1	214.250,00	1	214.250,00	-	-	-	-	
ÖNSÖZ TURZ. VE MÜŞ. İNŞ. TAAH. A.Ş.	MEKTUP	1	214.250,00	1	214.250,00	-	-	-	-	
RIZA BALLIKAYA	MEKTUP	1	52.000,00	1	52.000,00	-	-	-	-	
SOLFEJ OR.AJ.TUR.NAK.MÜ.YAP.GÖS.SAN.HİZ. SAN.TİC.LTD.ŞTİ.	MEKTUP	1	2.779,80	1	2.779,80	-	-	-	-	
YALÇIN ATA	MEKTUP	1	10.000,00	1	10.000,00	-	-	-	-	
AYSAN ORGANİZASYON EĞLENCE SANAT HİZM. VE TURZ. LTD. ŞTİ.	MEKTUP	1	21.385,00	1	21.385,00	-	-	-	-	
YARDIMCILAR OTOMOTİV TİC. VE SAN. LTD. ŞTİ.	MEKTUP	1	2.880,00	1	2.880,00	-	-	-	-	
OTOMATİK OTOPARK SİSTEMLERİ SAN VE TİC AŞ	MEKTUP	1	500.000,00	1	500.000,00	-	-	-	-	
ENVİROTEK ÇEVRE SAĞ.TEK.EĞ.VE KİM.MD.SAN. TİC.LTD.ŞTİ.	MEKTUP	1	2.500,00	1	2.500,00	-	-	-	-	
NAİL ÖZKARDEŞ	MEKTUP	1	50.000,00	1	50.000,00	-	-	-	-	
PROVİS BİLGİ SİSTEMLERİ YAZILIM DON.HİZM.İLET.DAN.PAZ.TİC.LTD.ŞTİ	MEKTUP	1	2.850,00	1	2.850,00	-	-	-	-	
İSBAK İSTANBUL ULAŞIM HAB.VE GÜV. TEKNOLOJİLERİ SAN. VE TİC. AŞ.	MEKTUP	1	269.700,00	1	269.700,00	-	-	-	-	
MAT DİGİTAL BASKI SİS.VE TRF.EKP.MAK.SAN.İÇ.VE DİŞ TİC. A.Ş.	MEKTUP	1	15.900,00	1	15.900,00	-	-	-	-	
GÜVENAY TELE.MİM.MÜH.İNŞ.NAK.TİC.LTD.ŞTİ.	MEKTUP	1	322.000,00	1	322.000,00	-	-	-	-	
VODAFONE NET İLETİŞİM HİZMETLERİ A.Ş	MEKTUP	1	2.000.000,00	1	2.000.000,00	-	-	-	-	
TURKCELL İLETİŞİM HİZMETLERİ AŞ	MEKTUP	1	1.600,00	1	1.600,00	-	-	-	-	
SÜLEYMAN OZAN AYKUT	MEKTUP	1	41.500,00	1	41.500,00	-	-	-	-	
FMB HIRDAVAT MAK. ELEKT. İNŞAAT YEDEK PARÇA TAAH. TİC. VE SAN.	MEKTUP	1	2.650,00	1	2.650,00	-	-	-	-	
FMB HIRDAVAT MAK. ELEKT. İNŞAAT YEDEK PARÇA TAAH. TİC. VE SAN.	MEKTUP	1	3.200,00	1	3.200,00	-	-	-	-	
BİLGİTÜRK BİLGİSAYAR TEKNOLOJİLERİ A.Ş.	MEKTUP	1	2.850,00	1	2.850,00	-	-	-	-	
BİLDEN KİMYA SAĞLIK AM.SAN.TİC.LTD.ŞTİ.	MEKTUP	1	6.600,00	1	6.600,00	-	-	-	-	
BUMER MAKİNA İMALAT SERVİS TURİZM GIDA SAN. VE TİC. LTD. ŞTİ.	MEKTUP	1	2.100,00	1	2.100,00	-	-	-	-	

**TEMİNAT MEKTUPLARI SAYIM TUTANAĞI (b)**

KURUMUN	Adı : İZMİR BÜYÜKŞEHİR BELEDİYESİ	Günü : 29
	Kodu : 46-35-1	Ayı : 12
		Yılı : 2017

SAYIM SONUCUNDA BULUNAN DEĞERLERİN										
KİME AİT OLDUĞU	CİNSİ	ADEĐİ	TUTARI	SAYIMDA BULUNAN MİKTAR		NOKSAN		FAZLASI		
				ADET	TUTAR	ADET	TUTAR	ADET	TUTAR	
SUPERONLİNE İLETİŞİM HİZMETLERİ A.Ş.	MEKTUP	1	313.000,00	1	313.000,00	-	-	-	-	
2Y KABLO ELEK. ELEKTRONİK İNŞ.TURZ.GIDA SAN.TİC. LTD.ŞTİ.	MEKTUP	1	300,00	1	300,00	-	-	-	-	
PIRAMİT İNŞ.TURZ.VE SAN.TİC.A.Ş.	MEKTUP	1	25.000,00	1	25.000,00	-	-	-	-	
FARUK ATEŞ	MEKTUP	1	50.000,00	1	50.000,00	-	-	-	-	
BAYLAN OTOMASYON SİSTEMLERİ BİLİŞİM MOBİL SAN. VE TİC. LTD.ŞTİ.	MEKTUP	1	2.850,00	1	2.850,00	-	-	-	-	
GÜNEŞ SİNAİ GAZLAR İMALAT VE TİC.LTD.ŞTİ	MEKTUP	1	1.496,00	1	1.496,00	-	-	-	-	
HÜSEYİN TONAY	MEKTUP	1	5.000,00	1	5.000,00	-	-	-	-	
ÜNİBEL ÖZEL EĞİTİM VE BİLGİ TEKN.KÜL.TAN.VE YAY.SAN.TİC.A.Ş.	MEKTUP	1	53.388,00	1	53.388,00	-	-	-	-	
EMSA ÇEVRE SAĞLIĞI İLAÇ. TEM. HİZ. MAK.SAN. VE TİC. LTD. ŞTİ.	MEKTUP	1	7.200,00	1	7.200,00	-	-	-	-	
EFENMAK İTFAİYE ARAÇLARI ARAÇÜSTÜ EKİPMANLARI TEKS.GIDA SAN	MEKTUP	1	5.370,00	1	5.370,00	-	-	-	-	
ENVİROTEK ÇEVRE SAĞ.TEK.EĞ.VE KİM.MD.SAN. TİC.LTD.ŞTİ.	MEKTUP	1	32.642,40	1	32.642,40	-	-	-	-	
GEDİZ ELEKTRİK PERAKENDE SATIŞ A.Ş	MEKTUP	1	724.000,00	1	724.000,00	-	-	-	-	
PROTA MÜH.PRO.VE DAN.HİZ.AŞ.	MEKTUP	1	168.120,00	1	168.120,00	-	-	-	-	
GÜLERMAK AĞIR SAN. İNŞ. VE TAAH. A.Ş.	MEKTUP	1	469.746,10	1	469.746,10	-	-	-	-	
PENTA ELEKTRONİK MEDİKAL SİS.SAN. VE TİC. A.Ş.	MEKTUP	1	3.000,00	1	3.000,00	-	-	-	-	
ÜNİBEL ÖZEL EĞİTİM VE BİLGİ TEKN.KÜL.TAN.VE YAY.SAN.TİC.A.Ş.	MEKTUP	1	45.518,40	1	45.518,40	-	-	-	-	
AK-MED GRUP MEDİKALPAZ.SAĞ.SAN.VE TİC.LTD.ŞTİ	MEKTUP	1	112.422,90	1	112.422,90	-	-	-	-	
BIOMERIEUX DİAKNOSTİK MALZEMELERİ VE HİZMETLERİ TİCARET ANONİ	MEKTUP	1	1.761,00	1	1.761,00	-	-	-	-	
MUSTAFA DURMAZ GIDA PAZ.İNŞ.NAK.SAN. VE TİC.LTD.ŞTİ.	MEKTUP	1	20.550,00	1	20.550,00	-	-	-	-	
AAB MÜHENDİSLİK SAN. TİC. ASIM AYTAÇ BOZER	MEKTUP	1	15.460,20	1	15.460,20	-	-	-	-	
SEDAT DEMİRER(2E MÜHENDİSLİK)	MEKTUP	1	30.000,00	1	30.000,00	-	-	-	-	
ALTO TEKNOLOJİ BİLİŞİM ÇÖZÜMLERİ SAN. VE DİŞ TİC.LTD.ŞTİ.	MEKTUP	1	14.625,00	1	14.625,00	-	-	-	-	
ALARKO CARRIER SANAYİ VE TİCARET A.Ş. SATIŞ MÜESSESESİ-SATIŞ SON	MEKTUP	1	2.550,00	1	2.550,00	-	-	-	-	
ÖNSÖZ TURZ. VE MÜŞ. İNŞ. TAAH. A.Ş.	MEKTUP	1	291.000,00	1	291.000,00	-	-	-	-	
EPRO MÜHENDİSLİK BİLGİ İŞLEM İNŞ. VE TURZ. DANIŞ. SAN. VE TİC. LTD.	MEKTUP	1	8.940,00	1	8.940,00	-	-	-	-	
LİFTSA TUĞBA HASANOĞLU LİFTSA MAKİNA SAN. VE TİC.	MEKTUP	1	2.874,00	1	2.874,00	-	-	-	-	
BİLGİTÜRK BİLGİSAYAR TEKNOLOJİLERİ A.Ş.	MEKTUP	1	7.100,00	1	7.100,00	-	-	-	-	
CARL ZEISS MEDİTEC MEDİKAL ÇÖZÜMLER TİC. VE SAN. A.Ş.	MEKTUP	1	360,00	1	360,00	-	-	-	-	
HEMAKİM TIBBİ ÜRÜNLER SANAYİ VE TİC.A.Ş.	MEKTUP	1	500,00	1	500,00	-	-	-	-	
NAMİK KEMAL YÜCEL	MEKTUP	1	10.000,00	1	10.000,00	-	-	-	-	
MUSTAFA DURMAZ GIDA PAZ.İNŞ.NAK.SAN. VE TİC.LTD.ŞTİ.	MEKTUP	1	15.600,00	1	15.600,00	-	-	-	-	
DOR-MED TIBBİ CİHAZ VE MALZ.SAN.VE TİC. LTD.ŞTİ.	MEKTUP	1	1.080,00	1	1.080,00	-	-	-	-	
TÜRK TELEKOMİNİKASYON A.Ş.	MEKTUP	1	436.108,00	1	436.108,00	-	-	-	-	
ZEM-SON MÜH.JEO ARAŞTIRMA İNŞ.SAN.VE TİC.LTD.ŞTİ.	MEKTUP	1	21.207,33	1	21.207,33	-	-	-	-	
DENİZAY YEMEK HİZ.İNŞ.TUR.TAŞ. ARAÇ KİRALAMA SAN.TİC.LTD.ŞTİ.	MEKTUP	1	1.980.000,00	1	1.980.000,00	-	-	-	-	
DENİZAY YEMEK HİZ.İNŞ.TUR.TAŞ. ARAÇ KİRALAMA SAN.TİC.LTD.ŞTİ.	MEKTUP	1	300.000,00	1	300.000,00	-	-	-	-	
İZMİR DOĞALGAZ DAĞ. TİC. VE TAAH. A.Ş.	MEKTUP	1	2.000.000,00	1	2.000.000,00	-	-	-	-	
APEKS HARİTA EMLAK PRİ. MÜH.İNŞ.G.MENKUL SAN. VE TİC. LTD. ŞTİ.	MEKTUP	1	3.700,00	1	3.700,00	-	-	-	-	
APEKS HARİTA EMLAK PRİ. MÜH.İNŞ.G.MENKUL SAN. VE TİC. LTD. ŞTİ.	MEKTUP	1	7.500,00	1	7.500,00	-	-	-	-	
ÖZGÖRKEY OTOMOTİV TURİZM SANAYİ VE TİC. A.Ş	MEKTUP	1	25.000,00	1	25.000,00	-	-	-	-	
AKR SOS. HİZ. ELEKTRONİK ELEK. ÖZEL SAĞ. VE İNŞ TİC.LTD.ŞTİ.	MEKTUP	1	118.250,00	1	118.250,00	-	-	-	-	
AYSAY ORGANİZASYON EĞLENCE SANAT HİZM. VE TURZ. LTD. ŞTİ.	MEKTUP	1	8.309,00	1	8.309,00	-	-	-	-	
TOLKAR MAKİNA SANAYİ VE TİCARET A.Ş.	MEKTUP	1	17.655,00	1	17.655,00	-	-	-	-	
CEMER İNŞ. SAN. VE TİC.LTD.ŞTİ.	MEKTUP	1	256.350,00	1	256.350,00	-	-	-	-	
YA-SE ÖZEL SAĞLIK PER.HİZ. NAK.TURZ. END.ATIK SAN.TİC.LTD.ŞTİ.	MEKTUP	1	4.350,00	1	4.350,00	-	-	-	-	
DRAEGER MEDİKAL TİCARET VE SERVİS ANONİM ŞİRKETİ	MEKTUP	1	3.412,00	1	3.412,00	-	-	-	-	
HEMAKİM TIBBİ ÜRÜNLER SANAYİ VE TİC.A.Ş.	MEKTUP	1	850,00	1	850,00	-	-	-	-	
ERGİNCİ İNŞAAT SAN.VE TİC.LTD.ŞTİ.	MEKTUP	1	30.000,00	1	30.000,00	-	-	-	-	
ŞENTUR TUR.TAŞ.AR.KİR. VE KUR.HİZ.SAN.TİC.LTD.ŞTİ.	MEKTUP	1	1.300,00	1	1.300,00	-	-	-	-	
TURKCELL İLETİŞİM HİZMETLERİ A.Ş	MEKTUP	1	3.100,00	1	3.100,00	-	-	-	-	
İZELMAN GEN.HİZ.OTOP.ÖZ.EĞİT.FTF.SAĞ HİZ.TİC.A.Ş	MEKTUP	1	2.935.000,00	1	2.935.000,00	-	-	-	-	
ERKA İNŞ.PLAN PRO.VE TAAH. EROL KARAKURT	MEKTUP	1	110.000,00	1	110.000,00	-	-	-	-	
MERAL YAVUZ SANÖZ GIDA TEM.MALİÇ VE DİŞ TİC.	MEKTUP	1	5.700,00	1	5.700,00	-	-	-	-	
BİLİR TİCARET ÜLKÜ YEŞİM BİLİR	MEKTUP	1	5.050,00	1	5.050,00	-	-	-	-	
İPRAGAZ AŞ.	MEKTUP	1	10.530,00	1	10.530,00	-	-	-	-	
ÇELİKAY MUTFAK EŞYALARI SANAYİ VE TİCARET A.Ş.	MEKTUP	1	6.282,00	1	6.282,00	-	-	-	-	
SUPERONLİNE İLETİŞİM HİZMETLERİ A.Ş.	MEKTUP	1	99.597,00	1	99.597,00	-	-	-	-	
ALARKO CARRIER SANAYİ VE TİCARET A.Ş. SATIŞ MÜESSESESİ-SATIŞ SON	MEKTUP	1	5.050,00	1	5.050,00	-	-	-	-	
SİSTAŞ SAYISAL İLET.SAN.VE TİC. AŞ.	MEKTUP	1	5.500,00	1	5.500,00	-	-	-	-	
ONAY-SU MÜH.MÜŞ.LTD.ŞTİ.	MEKTUP	1	4.900,00	1	4.900,00	-	-	-	-	
ALARKO CARRIER SANAYİ VE TİCARET A.Ş. SATIŞ MÜESSESESİ-SATIŞ SON	MEKTUP	1	16.800,00	1	16.800,00	-	-	-	-	
NUKLEUS SAĞLIK ÜRÜNLERİ TANI HİZ.SAN.VE TİC.LTD.ŞTİ.	MEKTUP	1	41.224,00	1	41.224,00	-	-	-	-	
MAR ELEKTRİK SAN.VE TİC.A.Ş.	MEKTUP	1	11.913,75	1	11.913,75	-	-	-	-	
MES MEDİKAL ELEKTRONİK . SAN.VE TİC .LTD.ŞTİ.	MEKTUP	1	270,00	1	270,00	-	-	-	-	
MEDİTERA İTHALAT VE İHRACAT ANONİM ŞİRKETİ	MEKTUP	1	20.000,00	1	20.000,00	-	-	-	-	
MED-KİM KİMYA SAN. VE TİC. LTD. ŞTİ.	MEKTUP	1	7.056,00	1	7.056,00	-	-	-	-	
TEN MAN BOYA KİMYA SAN.TİC.AŞ.	MEKTUP	1	35.000,00	1	35.000,00	-	-	-	-	
YILDA ÖZ. EĞİT. TAŞ. VE TEM. HİZ. SAN. VE TİC. LTD. ŞTİ.	MEKTUP	1	6.000,00	1	6.000,00	-	-	-	-	
KAR İNŞAAT TUR.SAN.VE TİC.A.Ş.	MEKTUP	1	10.000,00	1	10.000,00	-	-	-	-	
ŞENTUR TUR.TAŞ.AR.KİR. VE KUR.HİZ.SAN.TİC.LTD.ŞTİ.	MEKTUP	1	37.000,00	1	37.000,00	-	-	-	-	
ALARKO CARRIER SANAYİ VE TİCARET A.Ş. SATIŞ MÜESSESESİ-SATIŞ SON	MEKTUP	1	2.130,00	1	2.130,00	-	-	-	-	
MEDİFAR ECZA DEPOSU İLAÇ SAN.TİC.A.Ş.	MEKTUP	1	2.600,00	1	2.600,00	-	-	-	-	
SIEMENS HEALTHCARE SAĞLIK A.Ş.	MEKTUP	1	720,00	1	720,00	-	-	-	-	
ONFARMA İLAÇ İNŞ.TIBBİ ALETLER SAN.VE TİC.LTD.ŞTİ.	MEKTUP	1	400,00	1	400,00	-	-	-	-	
TÜRK TELEKOM BAŞ.MÜD. BATI I BÖLGE MÜDÜRLÜ	MEKTUP	1	1.050.000,00	1	1.050.000,00	-	-	-	-	
ERCAN SANDIK	MEKTUP	1	11.750,00	1	11.750,00	-	-	-	-	
HİDROMEK HİDROLİK VE MEK. MAK.İML.SAN.VE TİC. A.Ş	MEKTUP	1	2.345,00	1	2.345,00	-	-	-	-	
KOÇAK FARMA İLAÇ VE KİMYA SAN.AŞ.	MEKTUP	1	3.000,00	1	3.000,00	-	-	-	-	
ÖZGÖRKEY OTOMOTİV TURİZM SANAYİ VE TİC. A.Ş	MEKTUP	1	15.000,00	1	15.000,00	-	-	-	-	
TÜRK TELEKOMİNİKASYON AŞ.	MEKTUP	1	5.000,00	1	5.000,00	-	-	-	-	
CELAL KOÇ MÜH. MİM.İNŞ.TAAH.TURZ.SAN.VE TİC.LTD.ŞT	MEKTUP	1	6.360,00	1	6.360,00	-	-	-	-	
ÖZGÜR TUĞA	MEKTUP	1	110.750,00	1	110.750,00	-	-	-	-	
VOLKAN İTFAİYE ARAÇLARI SAN. VE TİC. A.Ş.	MEKTUP	1	35.760,00	1	35.760,00	-	-	-	-	
SOLFEJ OR.AJ.TUR.NAK.MÜ.YAP.GÖS.SAN.HİZ. SAN.TİC.LTD.ŞTİ.	MEKTUP	1	20.642,10	1	20.642,10	-	-	-	-	
KRAL YILMAZ TOPRAK ÜRÜNLERİ GIDA VE HAYVANCILIK SANAYİ VE TİC	MEKTUP	1	13.000,00	1	13.000,00	-	-	-	-	
SIRBOYA KİMYA SANAYİ VE TİCARET A.Ş.	MEKTUP	1	3.600,00	1	3.600,00	-	-	-	-	
LİDER EVÇİL HAYVAN BESLENME ÜR.SAN. VE TİC. LTD. ŞTİ.	MEKTUP	1	19.380,00	1	19.380,00	-	-	-	-	

TEMİNAT MEKTUPLARI SAYIM TUTANAĞI (₺)

KURUMUN	Adı : İZMİR BÜYÜKŞEHİR BELEDİYESİ	Günü : 29
	Kodu : 46-35-1	Ayı : 12
		Yılı : 2017

SAYIM SONUCUNDA BULUNAN DEĞERLERİN										
KİME AİT OLDUĞU	CİNSİ	ADEĐİ	TUTARI	SAYIMDA BULUNAN MİKTAR		NOKSAN		FAZLASI		
				ADET	TUTAR	ADET	TUTAR	ADET	TUTAR	
EKOMED SAĞ.ÜR.TURZ.İNŞAAT SAN. VE TİC.LTD ŞTİ.	MEKTUP	1	11.330,00	1	11.330,00	-	-	-	-	
ERNET İNŞAN KAYNAKLARI ÖZ. EĞT. DAN. ORG. TEM. İNŞ. SAN. VE TİC. MUZAFFER AKDAĞ	MEKTUP	1	31.000,00	1	31.000,00	-	-	-	-	
İZMİR DOĞALGAZ DAĞ. TİC. VE TAAH. A.Ş.	MEKTUP	1	10.000,00	1	10.000,00	-	-	-	-	
SILVAN GAP NAK.TAAH.İNŞ.TURZ.TEMZ.HİZ.TÜTÜN VE TÜTÜN MAM. İ AKKAN TARIM ÜRN.HAYV.NAK.TUR.İNŞ.SAN. TİC.LTD.ŞTİ.(NEZİR AKKA	MEKTUP	1	4.000.000,00	1	4.000.000,00	-	-	-	-	
AYS A ORGANİZASYON EĞLENCE SANAT HİZM. VE TURZ. LTD. ŞTİ.	MEKTUP	1	34.000,00	1	34.000,00	-	-	-	-	
ATLI ZEYTİN ZEYTİN YAĞI TAR.GIDA İNŞ.SAN.TİC. LTD.ŞTİ.	MEKTUP	1	13.000,00	1	13.000,00	-	-	-	-	
İZKA GÜLTEKİLER VBZ ADI ORTAKLIĞI	MEKTUP	1	1.215,00	1	1.215,00	-	-	-	-	
ÜNVER TIBBİ MALZEME SAN. VE TİC. A.Ş.	MEKTUP	1	25.000,00	1	25.000,00	-	-	-	-	
DRAEGER SAFETY KORUNMA TEKN.LTD.ŞTİ.	MEKTUP	1	15.000,00	1	15.000,00	-	-	-	-	
TEKFEN MÜHENDİSLİK A.Ş.	MEKTUP	1	523,00	1	523,00	-	-	-	-	
AYDIN TANRIVERDİ İNŞAAT MÜHENDİSLİK	MEKTUP	1	2.190,00	1	2.190,00	-	-	-	-	
ALARKO CARRIER SANAYİ VETİCARET A.Ş. SATIŞ MÜESSESESİ-SATIŞ SON	MEKTUP	1	58.200,00	1	58.200,00	-	-	-	-	
UÇANKUŞLAR GIDA NAKLİYAT İNŞAAT OTO YEDEK PARÇA VE LASTİK SA	MEKTUP	1	37.500,00	1	37.500,00	-	-	-	-	
KAYALAR MUTFAK OTEL REST. EK.DAY.TÜK.MAL. SAN.VE DIŞ TİC.A.Ş.	MEKTUP	1	1.970,00	1	1.970,00	-	-	-	-	
GCA YAZILIM DANIŞMANLIK BİLGİ TEK.İEO.HİZ.TİC.LTD.ŞTİ.	MEKTUP	1	6.000,00	1	6.000,00	-	-	-	-	
ÖZGER TARIM NAK.İNŞ.GIDA SAN.VE TİC.LTD.ŞTİ.	MEKTUP	1	805,00	1	805,00	-	-	-	-	
UĞUR UŞARER	MEKTUP	1	13.150,00	1	13.150,00	-	-	-	-	
NADİR TEKİN TAŞIMACILIK	MEKTUP	1	2.000,00	1	2.000,00	-	-	-	-	
YILDA ÖZ. EĞİT. TAŞ. VE TEM. HİZ. SAN. VE TİC. LTD. ŞTİ.	MEKTUP	1	5.000,00	1	5.000,00	-	-	-	-	
YILDA ÖZ. EĞİT. TAŞ. VE TEM. HİZ. SAN. VE TİC. LTD. ŞTİ.	MEKTUP	1	15.550,00	1	15.550,00	-	-	-	-	
YILDA ÖZ. EĞİT. TAŞ. VE TEM. HİZ. SAN. VE TİC. LTD. ŞTİ.	MEKTUP	1	22.500,00	1	22.500,00	-	-	-	-	
SOLFEI OR.AJ.TUR.NAK.MÜ.YAP.GÖS.SAN.HİZ. SAN.TİC.LTD.ŞTİ.	MEKTUP	1	34.000,00	1	34.000,00	-	-	-	-	
İZ YAPI İNŞ. MALZ. TAAH. TİC. LTD. ŞTİ.	MEKTUP	1	21.100,00	1	21.100,00	-	-	-	-	
ULUBOL İNŞ.SAN. VE TİC. A.Ş.	MEKTUP	1	40.794,60	1	40.794,60	-	-	-	-	
STAR BALIKÇILIK İTH.İHR.SAN.TİC.LTD.ŞTİ. .	MEKTUP	1	50.300,00	1	50.300,00	-	-	-	-	
GÜVENAY İNŞAAT GIDA TURİZM SAN. VE TİC. LTD.ŞTİ.	MEKTUP	1	1.000.000,00	1	1.000.000,00	-	-	-	-	
ALARKO CARRIER SANAYİ VETİCARET A.Ş. SATIŞ MÜESSESESİ-SATIŞ SON	MEKTUP	1	12.500,00	1	12.500,00	-	-	-	-	
YILDIZ YANGIN SÖNDÜRME SİSTEM.SAN.TİC.A.Ş.	MEKTUP	1	3.000,00	1	3.000,00	-	-	-	-	
DEKA DIGITAL LTD. ŞTİ.	MEKTUP	1	3.550,00	1	3.550,00	-	-	-	-	
MEHMET AKTAŞ	MEKTUP	1	1.721,00	1	1.721,00	-	-	-	-	
MEHMET HÜLAGÜ	MEKTUP	1	18.300,00	1	18.300,00	-	-	-	-	
ENTOPEST ÇEVRE SAĞ. KİMYA İNŞ.SOS.HİZ.SAN.TİC.LTD. ŞTİ.	MEKTUP	1	6.000,00	1	6.000,00	-	-	-	-	
NEMKAR PLASTİK TEM. İNŞ. TEKS. SAN. VE TİC. LTD. ŞTİ.	MEKTUP	1	6.000,00	1	6.000,00	-	-	-	-	
BİZNET BİLİŞİM SİSTEMLERİ VE DANIŞMANLIK SAN.TİC.AŞ.	MEKTUP	1	5.000,00	1	5.000,00	-	-	-	-	
ANSAVA MÜHENDİSLİK ELEK. ELEKT. İNŞ. MAK. SAN. VE TİC. LTD. ŞTİ.	MEKTUP	1	1.000,00	1	1.000,00	-	-	-	-	
25 YAPIM TURİZM ORGANİZASYON CAFE İŞLETMECİLİĞİ GIDA VE TEKST	MEKTUP	1	3.177,00	1	3.177,00	-	-	-	-	
TEMAY TEM. HİZM. SAN. VE DIŞ TİC.LTD.ŞTİ.	MEKTUP	1	290.000,00	1	290.000,00	-	-	-	-	
ERNAK KATI ATIK YÖNETİMİ SAN. VE TİC.LTD.ŞTİ.	MEKTUP	1	600,00	1	600,00	-	-	-	-	
ERNAK KATI ATIK YÖNETİMİ SAN. VE TİC.LTD.ŞTİ.	MEKTUP	1	435.000,00	1	435.000,00	-	-	-	-	
POSTAŞ TAŞIMACILIK İNŞAAT TEM.HİZ.PET OTO.SAN.VE TİC.LTD.ŞTİ	MEKTUP	1	75.000,00	1	75.000,00	-	-	-	-	
ELİT PROJE MÜŞ.TAAH.TİC.LTD.ŞTİ.	MEKTUP	1	277.000,00	1	277.000,00	-	-	-	-	
ATARAY MİMARLIK MÜHENDİSLİK İNŞAAT SAN. VE TİC. A.Ş.	MEKTUP	1	300.000,00	1	300.000,00	-	-	-	-	
ŞENTUR TUR.TAŞ.AR.KİR. VE KUR.HİZ.SAN.TİC.LTD.ŞTİ.	MEKTUP	1	864.360,00	1	864.360,00	-	-	-	-	
BALOGLU MÜH.MİM.İNŞ.TUR.TİC.LTD.ŞTİ.	MEKTUP	1	864.360,00	1	864.360,00	-	-	-	-	
ÖZGÜRLER TRAFİK İŞARETLERİ SAN. VE TİC. LTD.ŞTİ.	MEKTUP	1	16.000,00	1	16.000,00	-	-	-	-	
ENVIROTEK ÇEVRE SAĞ.TEK.EĞ.VE KİM.MD.SAN. TİC.LTD.ŞTİ.	MEKTUP	1	1.650,00	1	1.650,00	-	-	-	-	
TOPÇUOĞLU TAR.ÜRÜN.BES.HAY.LTD.ŞTİ.	MEKTUP	1	2.200,00	1	2.200,00	-	-	-	-	
BURKAY İNŞ.MAD.ENERJİ MÜH.TUR.TEKS.TAAH. TİC.LTD.ŞTİ.	MEKTUP	1	155.760,00	1	155.760,00	-	-	-	-	
ULUKUN PROJE MÜH. MÜŞ. TİC. LTD.ŞTİ.	MEKTUP	1	13.000,00	1	13.000,00	-	-	-	-	
BİLGİTÜRK BİLGİSAYAR TEKNOLOJİLERİ A.Ş.	MEKTUP	1	32.000,00	1	32.000,00	-	-	-	-	
ATALAR TAŞ.TUR.OTO KİR.ORG.HİZ.SAN.VE TİC.LTD.ŞTİ.	MEKTUP	1	13.185,00	1	13.185,00	-	-	-	-	
ADEN SPOR MALZ. IML.SAN. TİC. LTD. ŞTİ.	MEKTUP	1	12.000,00	1	12.000,00	-	-	-	-	
YAPI TESİS İNŞ. HAFR.TİC.LTD. ŞTİ .	MEKTUP	1	10.000,00	1	10.000,00	-	-	-	-	
SARGIN BRİKET KÜNK İMALAT TİC.LTD.ŞTİ.	MEKTUP	1	17.500,00	1	17.500,00	-	-	-	-	
GÜVENAY İNŞAAT GIDA TURİZM SAN. VE TİC. LTD.ŞTİ.	MEKTUP	1	25.000,00	1	25.000,00	-	-	-	-	
PETKİM PETROKİMYA HOLDİNG A.Ş.	MEKTUP	1	118.410,00	1	118.410,00	-	-	-	-	
ARUN SAĞLIK VE TEKSTİL ÜRÜNLERİ SAN. DIŞ. TİC. LTD. ŞTİ.	MEKTUP	1	5.000,00	1	5.000,00	-	-	-	-	
ABDULLAH ASIM COŞKUN YAPI HIRDAVAT VE İNŞAAT MALZEMELERİ LT	MEKTUP	1	60.000,00	1	60.000,00	-	-	-	-	
EFEMMAK İTFAİYE ARAÇLARI ARAÇÜSTÜ EKİPMANLARI TEKS.GIDA SAN	MEKTUP	1	900,00	1	900,00	-	-	-	-	
İZMİR DOĞALGAZ DAĞ. TİC. VE TAAH. A.Ş.	MEKTUP	1	1.700,00	1	1.700,00	-	-	-	-	
İZMİR DOĞALGAZ DAĞ. TİC. VE TAAH. A.Ş.	MEKTUP	1	6.600,00	1	6.600,00	-	-	-	-	
İZMİR DOĞALGAZ DAĞ. TİC. VE TAAH. A.Ş.	MEKTUP	1	750.000,00	1	750.000,00	-	-	-	-	
İZMİR DOĞALGAZ DAĞ. TİC. VE TAAH. A.Ş.	MEKTUP	1	1.100.000,00	1	1.100.000,00	-	-	-	-	
İZMİR DOĞALGAZ DAĞ. TİC. VE TAAH. A.Ş.	MEKTUP	1	275.000,00	1	275.000,00	-	-	-	-	
İZMİR DOĞALGAZ DAĞ. TİC. VE TAAH. A.Ş.	MEKTUP	1	550.000,00	1	550.000,00	-	-	-	-	
İZMİR DOĞALGAZ DAĞ. TİC. VE TAAH. A.Ş.	MEKTUP	1	600.000,00	1	600.000,00	-	-	-	-	
İZMİR DOĞALGAZ DAĞ. TİC. VE TAAH. A.Ş.	MEKTUP	1	1.000.000,00	1	1.000.000,00	-	-	-	-	
İZMİR DOĞALGAZ DAĞ. TİC. VE TAAH. A.Ş.	MEKTUP	1	2.750.000,00	1	2.750.000,00	-	-	-	-	
İZMİR DOĞALGAZ DAĞ. TİC. VE TAAH. A.Ş.	MEKTUP	1	700.000,00	1	700.000,00	-	-	-	-	
BÜYÜKKARCI OTO YEDEK PARÇA HAFRİYAT OTO. SAN. VE TİC. LTD. ŞTİ.	MEKTUP	1	3.080,82	1	3.080,82	-	-	-	-	
EGE YOL YAPI İNŞ. SAN. VE TİC. LTD. ŞTİ.	MEKTUP	1	5.300,00	1	5.300,00	-	-	-	-	
SİSTAŞ SAYISAL İLET.SAN.VE TİC. AŞ.	MEKTUP	1	5.000,00	1	5.000,00	-	-	-	-	
BİLGİTÜRK BİLGİSAYAR TEKNOLOJİLERİ A.Ş.	MEKTUP	1	193.680,00	1	193.680,00	-	-	-	-	
TEKNOEN MÜH. İNŞ.YAPI MALZ.SAN.VE TİC.LTD.ŞTİ.	MEKTUP	1	100.390,00	1	100.390,00	-	-	-	-	
ÇALIK RÜZGAR ENERJİSİ ELEKTRİK ÜRETİM ANONİM ŞİRKETİ	MEKTUP	1	50.000,00	1	50.000,00	-	-	-	-	
İNFA İNŞAAT SANAYİ VE TİCARET LTD.ŞTİ.	MEKTUP	1	136.000,00	1	136.000,00	-	-	-	-	
DURTA GIDA TEMİZLİKÜRÜNLERİ PAZARLAMA TİC.LTD.ŞTİ	MEKTUP	1	10.000,00	1	10.000,00	-	-	-	-	
ÖZEN-EL İNŞ.TAAH.TUR.SAN.TİC.LTD.ŞTİ.	MEKTUP	1	252.000,00	1	252.000,00	-	-	-	-	
CEMRE SOSYAL HİZM. TAŞ. TUR. SAN. TİC. LTD. ŞTİ.	MEKTUP	1	4.860,00	1	4.860,00	-	-	-	-	
BUMER MAKİNA İMALAT SERVİS TURİZM GIDA SAN. VE TİC. LTD. ŞTİ.	MEKTUP	1	15.450,00	1	15.450,00	-	-	-	-	
HAMZA RÜSTEM FOTOĞRAFLIK & PROJESİYON EĞİTİM CİHAZLARI G	MEKTUP	1	3.000,00	1	3.000,00	-	-	-	-	
İNNOODERM MEDİKAL ÜR.TİC.AŞ.	MEKTUP	1	8.520,00	1	8.520,00	-	-	-	-	
ÖZALLAR İNŞAAT TAAHHÜT SAN.VE TİC.LTD.ŞTİ.	MEKTUP	1	567.000,00	1	567.000,00	-	-	-	-	
MEHMET ÖTEK	MEKTUP	1	260.000,00	1	260.000,00	-	-	-	-	
İZMİR DOĞALGAZ DAĞ. TİC. VE TAAH. A.Ş.	MEKTUP	1	2.000.000,00	1	2.000.000,00	-	-	-	-	
İZMİR DOĞALGAZ DAĞ. TİC. VE TAAH. A.Ş.	MEKTUP	1	1.026.000,00	1	1.026.000,00	-	-	-	-	
İZMİR DOĞALGAZ DAĞ. TİC. VE TAAH. A.Ş.	MEKTUP	1	1.100.000,00	1	1.100.000,00	-	-	-	-	

**TEMİNAT MEKTUPLARI SAYIM TUTANAĞI (b)**

KURUMUN	Adı : İZMİR BÜYÜKŞEHİR BELEDİYESİ	Günü : 29
	Kodu : 46-35-1	Ayi : 12
		Yılı : 2017

SAYIM SONUCUNDA BULUNAN DEĞERLERİN									
KİME AİT OLDUĞU	CİNSİ	ADEĐİ	TUTARI	SAYIMDA BULUNAN MIKTAR		NOKSAN		FAZLASI	
				ADET	TUTAR	ADET	TUTAR	ADET	TUTAR
İZMİR DOĞALGAZ DAĞ. TİC. VE TAAH. A.Ş.	MEKTUP	1	750.000,00	1	750.000,00	-	-	-	-
İZMİR DOĞALGAZ DAĞ. TİC. VE TAAH. A.Ş.	MEKTUP	1	2.000.000,00	1	2.000.000,00	-	-	-	-
YUVA PREF. MET. YAPI MÜH. İNŞ. SAN. VE TİC. LTD. ŞTİ.	MEKTUP	1	71.260,00	1	71.260,00	-	-	-	-
İZMİR DOĞALGAZ DAĞ. TİC. VE TAAH. A.Ş.	MEKTUP	1	2.000.000,00	1	2.000.000,00	-	-	-	-
ŞAHİN BEKDAMAR	MEKTUP	1	4.500,00	1	4.500,00	-	-	-	-
HARTEK HAR.TEK.İNŞ.DİŞTİC.LTD.ŞTİ.	MEKTUP	1	15.000,00	1	15.000,00	-	-	-	-
AHMET BULUNTEKİN GIDA TURZ.SAN.TİC.LTD.ŞTİ.İ	MEKTUP	1	1.150,00	1	1.150,00	-	-	-	-
ERTUĞ ULUDAĞ	MEKTUP	1	6.000,00	1	6.000,00	-	-	-	-
YAPISAN PARK ÇOCUK OYUN PARKI İMALATI İNŞ. SAN. TİC. LTD.ŞTİ.	MEKTUP	1	7.442,00	1	7.442,00	-	-	-	-
EKİN SES İŞİK GÖRÜNTÜ SİST.TURZ.TİC. VE SAN.LTD.ŞTİ.	MEKTUP	1	40.000,00	1	40.000,00	-	-	-	-
GÜLERMAK AĞIR SAN. İNŞ. VE TAAH. A.Ş.	MEKTUP	1	553.760,91	1	553.760,91	-	-	-	-
BGS BİLGİ SİSTEMLERİ SANAYİ VE TİCARET LTD.ŞTİ.	MEKTUP	1	7.230,00	1	7.230,00	-	-	-	-
BİVA MİMARLIK MÜHENDİSLİK İNŞAAT TAAHHÜT SANAYİ VE TİCARET A.Ş.	MEKTUP	1	25.000,00	1	25.000,00	-	-	-	-
CEMER İNŞ. SAN. VE TİC.LTD.ŞTİ.	MEKTUP	1	106.400,00	1	106.400,00	-	-	-	-
EKOMED SAĞ.ÜR.TURZ.İNŞAAT SAN. VE TİC.LTD ŞTİ.	MEKTUP	1	13.500,00	1	13.500,00	-	-	-	-
EFE ENDÜSTRİ VE TİC. A.Ş	MEKTUP	1	2.070,00	1	2.070,00	-	-	-	-
MİKA KALIP MAK. İMAL.İNŞ.TAAH.SAN.VE TİC.LTD.ŞTİ	MEKTUP	1	2.100,00	1	2.100,00	-	-	-	-
MİGROS TÜRK A.Ş.	MEKTUP	1	654.000,00	1	654.000,00	-	-	-	-
SOLFEJ OR.AJ.TUR.NAK.MÜ.YAP.GÖS.SAN.HİZ. SAN.TİC.LTD.ŞTİ.	MEKTUP	1	40.710,75	1	40.710,75	-	-	-	-
MENGERLER TİCARET TÜRK AŞ. İZMİR ŞUBESİ EGEMER	MEKTUP	1	7.500,00	1	7.500,00	-	-	-	-
AKTİF İLETİŞİM VE YAZILIM SAN.TİC.LTD.ŞTİ.	MEKTUP	1	18.332,00	1	18.332,00	-	-	-	-
TEKNOEN MÜH. İNŞ.YAPI MALZ.SAN.VE TİC.LTD.ŞTİ.	MEKTUP	1	288.265,00	1	288.265,00	-	-	-	-
ERTOP KOLL. ŞTİ.	MEKTUP	1	35.000,00	1	35.000,00	-	-	-	-
DAVUTAĞA TARIMSAL ZİRAİ GIDA PETROL ÜRÜNLERİ TURİZM SANAYİ VE TİCARET LTD.ŞTİ.	MEKTUP	1	22.000,00	1	22.000,00	-	-	-	-
AYSA ORGANİZASYON EĞLENCE SANAT HİZM. VE TURZ. LTD. ŞTİ.	MEKTUP	1	66.400,00	1	66.400,00	-	-	-	-
BİVA MİMARLIK MÜHENDİSLİK İNŞAAT TAAHHÜT SANAYİ VE TİCARET A.Ş.	MEKTUP	1	30.000,00	1	30.000,00	-	-	-	-
VARLI MEYVA SEBZE GIDA GİYİM NAKLİYE SANAYİ VE TİCARET LİMİTED	MEKTUP	1	35.000,00	1	35.000,00	-	-	-	-
UMTAŞ ULUSLARARASI MAKİNA TİC.AŞ.	MEKTUP	1	5.382,00	1	5.382,00	-	-	-	-
MELİH TÜRKÖĞLU	MEKTUP	1	41.750,00	1	41.750,00	-	-	-	-
TOZAK MEYVE SEBZE VE NAK.SAN.TİC.LTD.ŞTİ.	MEKTUP	1	22.000,00	1	22.000,00	-	-	-	-
MEHMET EFETÜRK.	MEKTUP	1	22.000,00	1	22.000,00	-	-	-	-
F.S. MEYVE GIDA LTD.ŞTİ.	MEKTUP	1	22.000,00	1	22.000,00	-	-	-	-
OSMAN ERYALÇIN GIDA SANAYİ VE TİCARET LİMİTED ŞİRKETİ	MEKTUP	1	22.000,00	1	22.000,00	-	-	-	-
AYSU YAŞ SEBZE MEYVE LTD.ŞTİ.	MEKTUP	1	22.000,00	1	22.000,00	-	-	-	-
KRAL YILMAZ TOPRAK ÜRÜNLERİ GIDA VE HAYVANCILIK SANAYİ VE TİCARET LTD.ŞTİ.	MEKTUP	1	22.000,00	1	22.000,00	-	-	-	-
DURTA GIDA TEMİZLİK ÜRÜNLERİ PAZARLAMA TİC.LTD.ŞTİ	MEKTUP	1	20.000,00	1	20.000,00	-	-	-	-
İZMİR DOĞALGAZ DAĞ. TİC. VE TAAH. A.Ş.	MEKTUP	1	2.900.000,00	1	2.900.000,00	-	-	-	-
İZMİR DOĞALGAZ DAĞ. TİC. VE TAAH. A.Ş.	MEKTUP	1	2.500.000,00	1	2.500.000,00	-	-	-	-
TOSHİBA TURKEY TIBBİ SİSTEMLER A.Ş.	MEKTUP	1	2.808,00	1	2.808,00	-	-	-	-
NETCAD YAZILIM ANONİM ŞİRKETİ	MEKTUP	1	59.000,00	1	59.000,00	-	-	-	-
CADBİM BİLGİSAYAR ÖZEL EĞİT.DANIŞ.PAZ. SAN.TİC.LTD.ŞTİ.	MEKTUP	1	8.238,00	1	8.238,00	-	-	-	-
CADBİM BİLGİSAYAR ÖZEL EĞİT.DANIŞ.PAZ. SAN.TİC.LTD.ŞTİ.	MEKTUP	1	8.238,00	1	8.238,00	-	-	-	-
BORAT MAD.TUR.İNŞ.TARIM HAY. SÜT ÜRÜN. VE TİC.LTD.ŞTİ.	MEKTUP	1	15.494,45	1	15.494,45	-	-	-	-
FOR GIDA TİCARET PAZARLAMA NAKLİYE VE ANONİM ŞİRKETİ	MEKTUP	1	22.000,00	1	22.000,00	-	-	-	-
DONAN BİLİŞİM ELEK.TEKST.SAĞLIK.HİZ.İNŞ.VE. DİŞ. TİC.LTD.ŞTİ	MEKTUP	1	4.027,50	1	4.027,50	-	-	-	-
ÖMER LEVENT CEBECİ	MEKTUP	1	34.320,00	1	34.320,00	-	-	-	-
GÖKSU ZİRAİ ÜRÜN.TUR. GIDA TEKS. SAN	MEKTUP	1	35.000,00	1	35.000,00	-	-	-	-
HÜSEYİN ER	MEKTUP	1	15.000,00	1	15.000,00	-	-	-	-
ABDULAZİZ YAVUZ	MEKTUP	1	28.000,00	1	28.000,00	-	-	-	-
AŞİS OTOMASYON VE AKARYAKIT SİST. A.Ş	MEKTUP	1	3.000,00	1	3.000,00	-	-	-	-
LAHUR MARİNE DEN.YAT MAL.TİC.SAN.LTD.ŞTİ	MEKTUP	1	27.000,00	1	27.000,00	-	-	-	-
KARE BİLGİSAYAR İLETİŞİM HİZMETLERİ ELEK. ELEKTRONİK VE MİM. SAN. VE TİCARET LTD.ŞTİ.	MEKTUP	1	1.950,00	1	1.950,00	-	-	-	-
NETCAD YAZILIM ANONİM ŞİRKETİ	MEKTUP	1	12.000,00	1	12.000,00	-	-	-	-
PIKSEL SOFT YAZILIM BİL.SAN.VE TİC. LTD. ŞTİ.	MEKTUP	1	11.000,00	1	11.000,00	-	-	-	-
GÜRSAN SÜT VE ET ÜR.BESİ.GID.İNŞ.ULAŞ. TUR.SAN.VE TİC.AŞ.	MEKTUP	1	35.000,00	1	35.000,00	-	-	-	-
GÖLDAĞI GIDA MADDELERİ YAŞ SEBZE VE MEYVA NAKLİYAT SANAYİ VE TİCARET LTD.ŞTİ.	MEKTUP	1	22.000,00	1	22.000,00	-	-	-	-
PETRA İNSAN KAY. EĞT. DAN.SAN.TİC. LTD. ŞTİ.	MEKTUP	1	39.000,00	1	39.000,00	-	-	-	-
BİLGİTÜRK BİLGİSAYAR TEKNOLOJİLERİ A.Ş.	MEKTUP	1	13.200,00	1	13.200,00	-	-	-	-
BİRLİK TARIM ÜR.TAŞ.SAN.TİC.LTD.ŞTİ.-İZMİR ŞB.	MEKTUP	1	35.000,00	1	35.000,00	-	-	-	-
İZMİR DOĞALGAZ DAĞ. TİC. VE TAAH. A.Ş.	MEKTUP	1	3.050.000,00	1	3.050.000,00	-	-	-	-
İZMİR DOĞALGAZ DAĞ. TİC. VE TAAH. A.Ş.	MEKTUP	1	1.550.000,00	1	1.550.000,00	-	-	-	-
BADE ECZA DEPOSU TİC. LTD. ŞTİ.	MEKTUP	1	12.155,00	1	12.155,00	-	-	-	-
SOLFEJ OR.AJ.TUR.NAK.MÜ.YAP.GÖS.SAN.HİZ. SAN.TİC.LTD.ŞTİ.	MEKTUP	1	13.800,00	1	13.800,00	-	-	-	-
ERSAN GÜLEÇ	MEKTUP	1	14.946,30	1	14.946,30	-	-	-	-
SUPERONLINE İLETİŞİM HİZMETLERİ A.Ş.	MEKTUP	1	915.000,00	1	915.000,00	-	-	-	-
NEVZAT TOPALOĞLU GIDA SAN. TİC. LTD.ŞTİ.	MEKTUP	1	35.000,00	1	35.000,00	-	-	-	-
İNDEKS ELEK. ELEKTR.MAK.İNŞ.MAL.TUR.NAK. DENİZ ARAÇSAN.TİC.AŞ	MEKTUP	1	1.153,00	1	1.153,00	-	-	-	-
MAVİ GÜVENLİK ELEKTRONİK SANAYİ TİCARET LTD.ŞTİ.	MEKTUP	1	137.301,00	1	137.301,00	-	-	-	-
DÜNYA HAR.MÜH.İNŞ.TAAH.SAN.TİC.LTD.ŞTİ.	MEKTUP	1	45.000,00	1	45.000,00	-	-	-	-
MEHMET BAŞAK	MEKTUP	1	3.500,00	1	3.500,00	-	-	-	-
ŞÜKRÜ YILMAZ	MEKTUP	1	22.000,00	1	22.000,00	-	-	-	-
ERDOĞAN VE ZAFER DURA KOLEKTİF ŞİRKETİ	MEKTUP	1	28.000,00	1	28.000,00	-	-	-	-
SEREL BİLGİ İŞLEM MALZ.SAN. VE TİC.LTD.ŞTİ.	MEKTUP	1	7.185,00	1	7.185,00	-	-	-	-
MESUT KÖSE YAPI MÜHETİCİ VE SAN LTD ŞTİ.	MEKTUP	1	20.000,00	1	20.000,00	-	-	-	-
İLŞER HAŞERE İLAÇ VE MAKİNALARI SAN.TİC.A.Ş.	MEKTUP	1	55.500,00	1	55.500,00	-	-	-	-
ÖZAY TEKNİK İLKAY MAVRU	MEKTUP	1	3.710,00	1	3.710,00	-	-	-	-
HARUN KIRLIOĞLU	MEKTUP	1	13.630,00	1	13.630,00	-	-	-	-
MEHMET EMİN YAZAN	MEKTUP	1	5.000,00	1	5.000,00	-	-	-	-
HÜSEYİN ÇİYANKÖYLÜ	MEKTUP	1	5.000,00	1	5.000,00	-	-	-	-
MEHMET ÇİYANKÖYLÜ	MEKTUP	1	5.000,00	1	5.000,00	-	-	-	-
SEVAL ÖZKARATUFAN	MEKTUP	1	5.000,00	1	5.000,00	-	-	-	-
MURAT ÇİYANKÖYLÜ	MEKTUP	1	5.000,00	1	5.000,00	-	-	-	-
ÇAKIR ÖZEL EĞİTİM HİZ. İNŞ. TAR. TİC. A.Ş.	MEKTUP	1	5.000,00	1	5.000,00	-	-	-	-
TOPÇUOĞLU TAR.ÜRÜN.BES.HAY.LTD.ŞTİ.	MEKTUP	1	14.000,00	1	14.000,00	-	-	-	-
PETRA İNSAN KAY. EĞT. DAN.SAN.TİC. LTD. ŞTİ.	MEKTUP	1	43.000,00	1	43.000,00	-	-	-	-
İZERBEY PEYZ.MİM.SAN. VETİC.LTD.ŞTİ.	MEKTUP	1	70.020,00	1	70.020,00	-	-	-	-
NET HARİTA İNŞ.SAN.VE LTD.ŞTİ.	MEKTUP	1	19.225,45	1	19.225,45	-	-	-	-



TEMİNAT MEKTUPLARI SAYIM TUTANAĞI (₺)

KURUMUN	Adı : İZMİR BÜYÜKŞEHİR BELEDİYESİ	Günü : 29
	Kodu : 46-35-1	Ayı : 12
		Yılı : 2017

SAYIM SONUCUNDA BULUNAN DEĞERLERİN										
KİME AİT OLDUĞU	CİNSİ	ADEĐİ	TUTARI	SAYIMDA BULUNAN MİKTAR		NOKSAN		FAZLASI		
				ADET	TUTAR	ADET	TUTAR	ADET	TUTAR	
TEKŞİN KONTEYNER VE GALVENİZ SAN.TİC.LTD.ŞTİ.	MEKTUP	1	3.713,00	1	3.713,00	-	-	-	-	
TEKNİK-İŞ MUSTAFA USTA	MEKTUP	1	25.500,00	1	25.500,00	-	-	-	-	
YILMAZLAR İNŞ.ÇELİK KONST.MÜH.TAAH.MAK.SAN.VE TİC.LTD.ŞTİ.	MEKTUP	1	55.000,00	1	55.000,00	-	-	-	-	
STAR RAFİNERİ A.Ş.	MEKTUP	1	15.000,00	1	15.000,00	-	-	-	-	
ÖZER HERŞAN	MEKTUP	1	5.000,00	1	5.000,00	-	-	-	-	
CABİR HERŞAN	MEKTUP	1	5.000,00	1	5.000,00	-	-	-	-	
DEFA MEDİKAL TIBBİ MALZEMELERİ VE TARIMSAL ÜRÜNLERİ GIDA SAN	MEKTUP	1	8.760,00	1	8.760,00	-	-	-	-	
DERE MADENCİLİK İNŞAAT YAPI MALZ.SAN.VE TİC.A.Ş	MEKTUP	1	36.000,00	1	36.000,00	-	-	-	-	
BARIŞ İLETİŞİM HİZM. VE MAL.SAN.VETİC. LTD.ŞTİ.	MEKTUP	1	5.350,00	1	5.350,00	-	-	-	-	
LADİN PEYZAJ PLANLAMA ÇİÇEKÇİLİK İNŞ. TURZ. SAN. VE TİC. LTD. ŞTİ.	MEKTUP	1	3.155,00	1	3.155,00	-	-	-	-	
AL-GA İNŞ.TAAH.SAN.TİC.AŞ.	MEKTUP	1	660.000,00	1	660.000,00	-	-	-	-	
MENGERLER TİCARET TÜRK AŞ. İZMİR ŞUBESİ EGEMER	MEKTUP	1	17.004,72	1	17.004,72	-	-	-	-	
SİSTAŞ SAYISAL İLET.SAN.VE TİC. AŞ.	MEKTUP	1	33.000,00	1	33.000,00	-	-	-	-	
DAĞ EVİ DOĞA SPORLARI MUSTAFA LEVENT HEKİMOĞLU	MEKTUP	1	15.000,00	1	15.000,00	-	-	-	-	
AYDIN SEBZE MEYVE NAK. GIDA SAN. TİC. LTD. ŞTİ.	MEKTUP	1	35.000,00	1	35.000,00	-	-	-	-	
SOLFEJ ORG. AJANŞ REK. TUR. NAK. MÜZİK YAPIM GÖST. VE SANAT HİZ	MEKTUP	1	2.520,00	1	2.520,00	-	-	-	-	
AK-MED GRUP MEDİKALPAZ.SAĞ.SAN.VE TİC.LTD.ŞTİ	MEKTUP	1	7.190,40	1	7.190,40	-	-	-	-	
ÖNDER KAYNAK MAKİNA VE MALZ. SAN. TİC. LTD. ŞTİ.	MEKTUP	1	2.850,00	1	2.850,00	-	-	-	-	
SAĞLAM TİCARET SEBZE MEYVE KOMİSYO.-SATI SAĞLAM	MEKTUP	1	22.000,00	1	22.000,00	-	-	-	-	
GDZ ELEKTRİK DAĞITIM ANONİM ŞİRKETİ İZMİR İL MÜDÜRLÜĞÜ	MEKTUP	1	360.000,00	1	360.000,00	-	-	-	-	
AKE ASANSÖR MALZEMELERİ PAZ. LTD. ŞTİ.	MEKTUP	1	143.000,00	1	143.000,00	-	-	-	-	
SARGIN BRİKET KÜNK İMALAT TİC.LTD.ŞTİ.	MEKTUP	1	6.450,00	1	6.450,00	-	-	-	-	
ÖZKÖKOĞLU GIDA ÜRÜN.SEB.MEY.KOM. TAB.LTD.ŞTİ.	MEKTUP	1	35.000,00	1	35.000,00	-	-	-	-	
HAKKI ÖZHALAÇ	MEKTUP	1	5.000,00	1	5.000,00	-	-	-	-	
AKKAN TARIM ÜRN.HAYV.NAK.TUR.İNŞ.SAN. TİC.LTD.ŞTİ.(NEZİR AKKA	MEKTUP	1	22.000,00	1	22.000,00	-	-	-	-	
NIĞDELİLER TARIM ÜRÜNLERİ GIDA TİC. LTD.ŞTİ.	MEKTUP	1	35.000,00	1	35.000,00	-	-	-	-	
CENGİZ TURAN	MEKTUP	1	22.000,00	1	22.000,00	-	-	-	-	
EDİT ELEKTRONİK SİSTEMLERİ SAN. VE TİC. LTD.ŞTİ.	MEKTUP	1	4.500,00	1	4.500,00	-	-	-	-	
UÇANKUŞLAR GIDA NAKLİYAT İNŞAAT OTO YEDEK PARÇA VE LASTİK SA	MEKTUP	1	22.000,00	1	22.000,00	-	-	-	-	
FUAT ÜRTİMUR	MEKTUP	1	5.000,00	1	5.000,00	-	-	-	-	
MUTLU ÜRTİMUR	MEKTUP	1	5.000,00	1	5.000,00	-	-	-	-	
NECİP ÜRTİMUR	MEKTUP	1	5.000,00	1	5.000,00	-	-	-	-	
MAVİ GÜVENLİK ELEKTRONİK SANAYİ TİCARET LTD.ŞTİ.	MEKTUP	1	681,00	1	681,00	-	-	-	-	
MEZTAŞ MAKİNA İNŞ. GIDA SAN. VE TİC. LTD. ŞTİ.	MEKTUP	1	47.340,00	1	47.340,00	-	-	-	-	
ULTRA EMAR SAĞLIK MERKEZİ LTD.ŞTİ.	MEKTUP	1	50.000,00	1	50.000,00	-	-	-	-	
AHMET YAVUZ	MEKTUP	1	15.000,00	1	15.000,00	-	-	-	-	
AHENK MÜHENDİSLİK İNŞ SAN TİC LTD ŞTİ	MEKTUP	1	151.800,00	1	151.800,00	-	-	-	-	
MEHMET ALTINDAĞ	MEKTUP	1	5.000,00	1	5.000,00	-	-	-	-	
AYHAN ERDEN	MEKTUP	1	60.000,00	1	60.000,00	-	-	-	-	
UMTAŞ ULUSLARARASI MAKİNA TİC.AŞ.	MEKTUP	1	8.500,00	1	8.500,00	-	-	-	-	
AK-MED GRUP MEDİKALPAZ.SAĞ.SAN.VE TİC.LTD.ŞTİ	MEKTUP	1	115.504,50	1	115.504,50	-	-	-	-	
FİNSOL TIBBİ ÜR. PAZ. SAN. VE TİC. A.Ş.	MEKTUP	1	11.920,00	1	11.920,00	-	-	-	-	
DİKKAYA TEKNİK MALZEME SANAYİ VE TİC.A.Ş	MEKTUP	1	4.500,00	1	4.500,00	-	-	-	-	
CEMER İNŞ. SAN. VE TİC.LTD.ŞTİ.	MEKTUP	1	5.444,00	1	5.444,00	-	-	-	-	
EMİNE ERKARAHAN	MEKTUP	1	5.000,00	1	5.000,00	-	-	-	-	
MUHLİS AKAGÜNDÜZ	MEKTUP	1	35.000,00	1	35.000,00	-	-	-	-	
EMRAH AKAGÜNDÜZ	MEKTUP	1	35.000,00	1	35.000,00	-	-	-	-	
KOZHAN BİLİŞİM TEKN.SAN.VE TİC. LTD.ŞTİ.	MEKTUP	1	40.160,00	1	40.160,00	-	-	-	-	
VELA YAPI İNŞAAT TURİZM SANAYİ VE TİCARET ANONİM ŞİRKETİ	MEKTUP	1	20.000,00	1	20.000,00	-	-	-	-	
AL-GA İNŞ.TAAH.SAN.TİC.AŞ.	MEKTUP	1	3.550.000,00	1	3.550.000,00	-	-	-	-	
RIZA BALLIKAYA	MEKTUP	1	50.000,00	1	50.000,00	-	-	-	-	
AKKENT TURİZM AHŞAP İNŞ.KİM.MAD.İTH.İHR.SAN.VE TİC.LTD.ŞTİ.	MEKTUP	1	22.750,00	1	22.750,00	-	-	-	-	
ÜNİBEL ÖZEL EĞİTİM VE BİLGİ TEKN.KÜLT.TAN.VE YAY.SAN.TİC.A.Ş.	MEKTUP	1	111.360,00	1	111.360,00	-	-	-	-	
A&P ARAŞ. PLANLAMA DAN. İNŞ. TİC. LTD. ŞTİ.	MEKTUP	1	40.000,00	1	40.000,00	-	-	-	-	
GENMAK GENEL MAKİNA SAN.VE TİC.LTD.ŞTİ.	MEKTUP	1	4.590,00	1	4.590,00	-	-	-	-	
DOĞA İÇ VE DIŞ TİC. LTD. ŞTİ. .	MEKTUP	1	11.950,00	1	11.950,00	-	-	-	-	
ŞENTUR TUR.TAŞ.AR.KİR. VE KUR.HİZ.SAN.TİC.LTD.ŞTİ.	MEKTUP	1	44.000,00	1	44.000,00	-	-	-	-	
ASELSAN ELEKTRONİK SAN.VE TİC.A.Ş.	MEKTUP	1	190.308,90	1	190.308,90	-	-	-	-	
BATI PLAN ŞEHİRCİLİK GAYR.DAN.MİM.HARİTAVE MÜH. TİC.LTD.ŞTİ.	MEKTUP	1	45.000,00	1	45.000,00	-	-	-	-	
HARUN ERASLAN	MEKTUP	1	38.170,00	1	38.170,00	-	-	-	-	
VOLKAN İTFAİYE ARAÇLARI SAN. VE TİC. A.Ş.	MEKTUP	1	7.170,00	1	7.170,00	-	-	-	-	
RECEPHAN TOY	MEKTUP	1	22.000,00	1	22.000,00	-	-	-	-	
DURAFORM KOMPOZİT A.Ş.	MEKTUP	1	67.621,80	1	67.621,80	-	-	-	-	
ANKARA ÇELİK YANGIN GÜVENLİK SİSTEMLERİ SAN.VE TİC.A.Ş.	MEKTUP	1	7.155,00	1	7.155,00	-	-	-	-	
ANKARA ÇELİK YANGIN GÜVENLİK SİSTEMLERİ SAN.VE TİC.A.Ş.	MEKTUP	1	7.155,00	1	7.155,00	-	-	-	-	
SÖNMEZ KAUÇUK REKLAM TANITIM İTH. VE İHR. SAN. TİC. LTD. ŞTİ.	MEKTUP	1	9.705,00	1	9.705,00	-	-	-	-	
KENAN UÇANKUŞ	MEKTUP	1	35.000,00	1	35.000,00	-	-	-	-	
FARFİSFON ELEK.ORG.SAN.VE TİC.LTD.ŞTİ.	MEKTUP	1	703,00	1	703,00	-	-	-	-	
EXİMMED MEDİKAL İTH.İHR.SAN.TİC.LTD.ŞTİ.	MEKTUP	1	5.634,00	1	5.634,00	-	-	-	-	
MELİH TÜRKÖĞLU	MEKTUP	1	45.000,00	1	45.000,00	-	-	-	-	
MSC JEOTEK. SON.İNŞ.MÜH.SAN.TİC.LTD.ŞTİ.	MEKTUP	1	7.571,00	1	7.571,00	-	-	-	-	
JEMES MÜH. & SON.İNŞ. HAYV. TAR. ÜRN.SAN. VE TİC.LTD.ŞTİ.	MEKTUP	1	10.194,00	1	10.194,00	-	-	-	-	
GÜÇBİRLİĞİ TAŞ.GIDA TURİZM AKAR.TAR. ÜRÜNLERİ SAN.TİC.LTD.ŞT	MEKTUP	1	52.000,00	1	52.000,00	-	-	-	-	
PORTAL MİMARLIK İNŞAAT MOBİLYA SAN.VE TİC.LTD.ŞTİ.	MEKTUP	1	9.900,00	1	9.900,00	-	-	-	-	
EGERENK OTOMOTİV.SER. PAZ.SAN.VE TİC.LTD.ŞTİ.	MEKTUP	1	2.072,00	1	2.072,00	-	-	-	-	
AYSA ORGANİZASYON EĞLENCE SANAT HİZM. VE TURZ. LTD. ŞTİ.	MEKTUP	1	9.260,00	1	9.260,00	-	-	-	-	
RIZA BALLIKAYA	MEKTUP	1	18.000,00	1	18.000,00	-	-	-	-	
BİLGİTÜRK BİLGİSAYAR TEKNOLOJİLERİ A.Ş.	MEKTUP	1	2.100,00	1	2.100,00	-	-	-	-	
MSC JEOTEK. SON.İNŞ.MÜH.SAN.TİC.LTD.ŞTİ.	MEKTUP	1	15.207,75	1	15.207,75	-	-	-	-	
TEKŞAN JENERATÖR EL.SAN.TİC.AŞ. .	MEKTUP	1	2.325,00	1	2.325,00	-	-	-	-	
NIHAT GÖKŞEN	MEKTUP	1	5.000,00	1	5.000,00	-	-	-	-	
AKE ASANSÖR MALZEMELERİ PAZ. LTD. ŞTİ.	MEKTUP	1	31.700,00	1	31.700,00	-	-	-	-	
EFEMMAK İTFAİYE ARAÇLARI ARAÇÜSTÜ EKİPMANLARI TEKS.GIDA SAN	MEKTUP	1	7.422,00	1	7.422,00	-	-	-	-	
HAMZA RÜSTEM FOTOĞRAFÇILIK & PROJESİYON EĞİTİM CİHAZLARI G	MEKTUP	1	565,00	1	565,00	-	-	-	-	
HEDEF İTH.İHR.İNŞ.TURZ.TİÇ.VE SAN.AŞ	MEKTUP	1	1.290,00	1	1.290,00	-	-	-	-	
YÜCEELLER ELK. ELEKTRONİK İNŞ. SAN. TİC. LTD. ŞTİ.	MEKTUP	1	3.300,00	1	3.300,00	-	-	-	-	
YÜCEELLER ELK. ELEKTRONİK İNŞ. SAN. TİC. LTD. ŞTİ.	MEKTUP	1	6.100,00	1	6.100,00	-	-	-	-	

**TEMİNAT MEKTUPLARI SAYIM TUTANAĞI (b)**

KURUMUN	Adı : İZMİR BÜYÜKŞEHİR BELEDİYESİ	Günü : 29
	Kodu : 46-35-1	Ayi : 12
		Yılı : 2017

SAYIM SONUCUNDA BULUNAN DEĞERLERİN										
KİME AİT OLDUĞU	CİNSİ	ADEĐİ	TUTARI	SAYIMDA BULUNAN MİKTAR		NOKSAN		FAZLASI		
				ADET	TUTAR	ADET	TUTAR	ADET	TUTAR	
FMB HIRDAVAT MAK. ELEKT. İNŞAAT YEDEK PARÇA TAAH. TİC. VE SAN.	MEKTUP	1	12.330,00	1	12.330,00	-	-	-	-	
ERBU TEKSTİL TAŞIMACILIK TURİZM GIDA SANAYİ VE TİCARET LİMİTED	MEKTUP	1	35.000,00	1	35.000,00	-	-	-	-	
GÜVENAY İNŞAAT GIDA TURİZM SAN. VE TİC. LTD.ŞTİ.	MEKTUP	1	4.000,00	1	4.000,00	-	-	-	-	
İZYAP ELEKTRİK İNŞAAT GERİ DÖNÜŞÜM SAN.VE TİC.LTD.ŞTİ.	MEKTUP	1	2.500,00	1	2.500,00	-	-	-	-	
ŞENTUR TUR.TAŞ.AR.KİR. VE KUR.HİZ.SAN.TİC.LTD.ŞTİ.	MEKTUP	1	150.000,00	1	150.000,00	-	-	-	-	
ŞENTUR TUR.TAŞ.AR.KİR. VE KUR.HİZ.SAN.TİC.LTD.ŞTİ.	MEKTUP	1	90.000,00	1	90.000,00	-	-	-	-	
TÜRK TELEKOM BAŞ.MÜD. BATTI BÖLGE MÜDÜRLÜ	MEKTUP	1	1.050.000,00	1	1.050.000,00	-	-	-	-	
GDZ ELEKTRİK DAĞITIM ANONİM ŞİRKETİ İZMİR İL MÜDÜRLÜĞÜ	MEKTUP	1	300.000,00	1	300.000,00	-	-	-	-	
GDZ ELEKTRİK DAĞITIM ANONİM ŞİRKETİ İZMİR İL MÜDÜRLÜĞÜ	MEKTUP	1	30.000,00	1	30.000,00	-	-	-	-	
GDZ ELEKTRİK DAĞITIM ANONİM ŞİRKETİ İZMİR İL MÜDÜRLÜĞÜ	MEKTUP	1	40.000,00	1	40.000,00	-	-	-	-	
GDZ ELEKTRİK DAĞITIM ANONİM ŞİRKETİ İZMİR İL MÜDÜRLÜĞÜ	MEKTUP	1	40.000,00	1	40.000,00	-	-	-	-	
GDZ ELEKTRİK DAĞITIM ANONİM ŞİRKETİ İZMİR İL MÜDÜRLÜĞÜ	MEKTUP	1	30.000,00	1	30.000,00	-	-	-	-	
GDZ ELEKTRİK DAĞITIM ANONİM ŞİRKETİ İZMİR İL MÜDÜRLÜĞÜ	MEKTUP	1	400.000,00	1	400.000,00	-	-	-	-	
GDZ ELEKTRİK DAĞITIM ANONİM ŞİRKETİ İZMİR İL MÜDÜRLÜĞÜ	MEKTUP	1	90.000,00	1	90.000,00	-	-	-	-	
GDZ ELEKTRİK DAĞITIM ANONİM ŞİRKETİ İZMİR İL MÜDÜRLÜĞÜ	MEKTUP	1	75.000,00	1	75.000,00	-	-	-	-	
GDZ ELEKTRİK DAĞITIM ANONİM ŞİRKETİ İZMİR İL MÜDÜRLÜĞÜ	MEKTUP	1	200.000,00	1	200.000,00	-	-	-	-	
GDZ ELEKTRİK DAĞITIM ANONİM ŞİRKETİ İZMİR İL MÜDÜRLÜĞÜ	MEKTUP	1	250.000,00	1	250.000,00	-	-	-	-	
GDZ ELEKTRİK DAĞITIM ANONİM ŞİRKETİ İZMİR İL MÜDÜRLÜĞÜ	MEKTUP	1	230.000,00	1	230.000,00	-	-	-	-	
GDZ ELEKTRİK DAĞITIM ANONİM ŞİRKETİ İZMİR İL MÜDÜRLÜĞÜ	MEKTUP	1	600.000,00	1	600.000,00	-	-	-	-	
HASSAN ELEKTRİK A.Ş.	MEKTUP	1	1.700,00	1	1.700,00	-	-	-	-	
FATİH EFE MAKİNE HIRD.İNŞ.BİLGİSAYAR TİC.LTD.ŞTİ.	MEKTUP	1	1.047,15	1	1.047,15	-	-	-	-	
ÖNSÖZ TURZ. VE MÜŞ. İNŞ. TAAH. A.Ş.	MEKTUP	1	1.100,00	1	1.100,00	-	-	-	-	
ÖNSÖZ TURZ. VE MÜŞ. İNŞ. TAAH. A.Ş.	MEKTUP	1	8.500,00	1	8.500,00	-	-	-	-	
DEKA DIGITAL LTD. ŞTİ.	MEKTUP	1	100.000,00	1	100.000,00	-	-	-	-	
SUPERONLINE İLETİŞİM HİZMETLERİ A.Ş.	MEKTUP	1	75.000,00	1	75.000,00	-	-	-	-	
SUPERONLINE İLETİŞİM HİZMETLERİ A.Ş.	MEKTUP	1	296.000,00	1	296.000,00	-	-	-	-	
MENDUH KONYAR	MEKTUP	1	20.000,00	1	20.000,00	-	-	-	-	
YAZANLAR SEBZE MEYVE SÜT ÜRN. GIDA TAŞ YEM SAN.TİC.LTD ŞTİ	MEKTUP	1	5.000,00	1	5.000,00	-	-	-	-	
SARIOĞULLARI SEBZE MEYVE ZIRAİ ÜRÜN. SAN. VE TİC.	MEKTUP	1	35.000,00	1	35.000,00	-	-	-	-	
SELLO TARIM ÜRÜNLERİ SAN. VE TİC. LTD. ŞTİ.	MEKTUP	1	35.000,00	1	35.000,00	-	-	-	-	
DOĞANÖZ GIDA MAD.NAK.SAN.TİC. LTD.ŞTİ.	MEKTUP	1	35.000,00	1	35.000,00	-	-	-	-	
BORUSAN MAKİNA VE GÜÇ SİSTEMLERİ SAN. VE TİC. A.Ş.	MEKTUP	1	6.600,00	1	6.600,00	-	-	-	-	
YAPI TESİS İNŞ. HAFR. TİC.LTD. ŞTİ .	MEKTUP	1	473.550,00	1	473.550,00	-	-	-	-	
YAPI TESİS İNŞ. HAFR. TİC.LTD. ŞTİ .	MEKTUP	1	473.550,00	1	473.550,00	-	-	-	-	
ÖNSÖZ TURZ. VE MÜŞ. İNŞ. TAAH. A.Ş.	MEKTUP	1	1.311.000,00	1	1.311.000,00	-	-	-	-	
ÖNSÖZ TURZ. VE MÜŞ. İNŞ. TAAH. A.Ş.	MEKTUP	1	1.311.000,00	1	1.311.000,00	-	-	-	-	
BALABAN HAFRİYAT İNŞ.TAAH.NAK.TİC.VE SAN LTD.ŞTİ.	MEKTUP	1	226.841,00	1	226.841,00	-	-	-	-	
KARDELEN PEYZAJ PLANLAMA İNŞ. SAN. TİC. LTD.ŞTİ.	MEKTUP	1	7.110,00	1	7.110,00	-	-	-	-	
KİMTAŞ KİREÇ SAN.VE TİC.AŞ.	MEKTUP	1	16.320,00	1	16.320,00	-	-	-	-	
PARKFİT KENT EKİPMANLARI SAN.VE TİC.LTD. ŞTİ.	MEKTUP	1	38.054,50	1	38.054,50	-	-	-	-	
EKİM YATIRIM İŞ. TAAH.PAZ.SAN.TİC.LTD.ŞTİ.	MEKTUP	1	244.080,00	1	244.080,00	-	-	-	-	
NACI YILDIRIM	MEKTUP	1	224.000,00	1	224.000,00	-	-	-	-	
BAŞDAŞ TARIM ÜRÜN. GIDA İNŞ. TURZ. REST. SAN. VE TİC. LTD. ŞTİ.	MEKTUP	1	35.000,00	1	35.000,00	-	-	-	-	
HACİMEHMETOĞULLARI YAŞ SEBZE MEYVE TİCARET LİMİTED ŞİRKETİ	MEKTUP	1	35.000,00	1	35.000,00	-	-	-	-	
ÇETİN ÖZCAN	MEKTUP	1	35.000,00	1	35.000,00	-	-	-	-	
ÇEKOK GIDA SANAYİ VE TİCARET ANONİM ŞİRKETİ	MEKTUP	1	35.000,00	1	35.000,00	-	-	-	-	
BAKLAVACILAR TURİZMLTD ŞTİ	MEKTUP	1	1.854,00	1	1.854,00	-	-	-	-	
HEDEF İTH.İHR.İNŞ.TURZ.TİÇ.VE SAN.AŞ	MEKTUP	1	3.150,00	1	3.150,00	-	-	-	-	
REFERANS ÇEVRE TEKNOLOJİLERİ MAK.BİL.İTH. İHR. SAN.TİC.LTD.ŞTİ.	MEKTUP	1	5.900,00	1	5.900,00	-	-	-	-	
ÖZGÜÇ KARDEŞLER TARIM LOJİSTİK GIDA SAN VE TİC LTD	MEKTUP	1	25.000,00	1	25.000,00	-	-	-	-	
ÖZGÜN MEYVE SEBZE GIDA MADDELERİ NAKLİYE TİCARET LİMİTED ŞİRİ	MEKTUP	1	22.000,00	1	22.000,00	-	-	-	-	
ÖZVARLI MEY.SEB. KUYUMCU GIDA NAK.SAN.VE TİC.LTD.ŞTİ.	MEKTUP	1	35.000,00	1	35.000,00	-	-	-	-	
HÜSEYİN GÜNER GIDA MADDELERİ NAKLİYAT TURİZM SANAYİ VE TİCARET	MEKTUP	1	25.000,00	1	25.000,00	-	-	-	-	
MUSTAFA ERİŞEN	MEKTUP	1	35.000,00	1	35.000,00	-	-	-	-	
KARDEŞLER YAŞ MEYVE SEBZE NAKLİYE OTO. ŞEHİRLER ARASI YOLCU TAŞ.	MEKTUP	1	35.000,00	1	35.000,00	-	-	-	-	
FIRAT SEBZE MEYVE KOM. TARIM GIDA İNŞ. SAN VE TİC. İTD. ŞTİ.	MEKTUP	1	35.000,00	1	35.000,00	-	-	-	-	
SERÇİM SPORT TEKSTİL İNŞ. SAN. VE TİC. LTD. ŞTİ.	MEKTUP	1	129.000,00	1	129.000,00	-	-	-	-	
SİTEMAK CNC TAKIM TEZGAHLARI PAZ. İTH. İHR. SAN. VE TİC. LTD. ŞTİ.	MEKTUP	1	7.276,00	1	7.276,00	-	-	-	-	
KEFŞER TEKSTİL NAKLİYAT GIDA SANAYİ VE TİCARET LİMİTED ŞİRKETİ	MEKTUP	1	22.000,00	1	22.000,00	-	-	-	-	
MERİDYEN TESİSAT YAPI MALZEMELERİ.PAZ.İNŞ.VE TİC. LTD.ŞTİ.	MEKTUP	1	2.870,00	1	2.870,00	-	-	-	-	
İSMAİL TOKER	MEKTUP	1	277.320,00	1	277.320,00	-	-	-	-	
VALS ORGANİZASYON AJANS REKLAM TURİZM NAKLİYAT MUZİK YAPIN	MEKTUP	1	2.049,00	1	2.049,00	-	-	-	-	
ELİT MEYVE SEBZE NAKLİYE İNŞ.TİC.LTD.ŞTİ.	MEKTUP	1	35.000,00	1	35.000,00	-	-	-	-	
ALTUNDAĞ TARIM GIDA LOJİSTİK İNŞAAT SANAYİ VE TİCARET LİMİTED	MEKTUP	1	22.000,00	1	22.000,00	-	-	-	-	
AKS NAKLİYE GIDA OTOMOTİV TURİZM İNŞAAT TAAHHÜT SANAYİ VE TİC.	MEKTUP	1	35.000,00	1	35.000,00	-	-	-	-	
MER-MET MEY.SEB.ÜR.NAK.GIDA İNŞ.TAAH. SAN.VE TİC. LTD.ŞTİ	MEKTUP	1	35.000,00	1	35.000,00	-	-	-	-	
ENGİN İLGÜY	MEKTUP	1	35.000,00	1	35.000,00	-	-	-	-	
ADIGÜZEL KARDEŞLER TARIM ÜRÜNLERİ NAKLİYAT TURİZM TEKSTİL İNŞ.	MEKTUP	1	35.000,00	1	35.000,00	-	-	-	-	
CAPS KENTSEL TASARIM MİM. PEYZAJ MİM. MÜH. VE DAN. LTD. ŞTİ.	MEKTUP	1	5.381,00	1	5.381,00	-	-	-	-	
ABS HAFRİYAT MAD. NAK. İNŞ. OTO. SAN. TİC. LTD. ŞT	MEKTUP	1	7.000,00	1	7.000,00	-	-	-	-	
MEHMET REŞAT TURAN	MEKTUP	1	35.000,00	1	35.000,00	-	-	-	-	
ASELSAN NET HAB.SİS.İŞL.TİC.LTD.ŞTİ. İZMİR BÖLGE MÜDÜRLÜĞÜ	MEKTUP	1	31.605,00	1	31.605,00	-	-	-	-	
EROL MEYVE SEB.GIDA MAD.NAK.TUR.SAN.TİC.LTD.ŞTİ. .	MEKTUP	1	35.000,00	1	35.000,00	-	-	-	-	
RESTORE MİMARLIK MÜHENDİSLİK İNŞAAT SANAYİ VE TİCARET LİMİTE	MEKTUP	1	4.000,00	1	4.000,00	-	-	-	-	
HALİL İBRAHİM ÇELİK	MEKTUP	1	13.672,00	1	13.672,00	-	-	-	-	
HALİL İBRAHİM ÇELİK	MEKTUP	1	12.645,00	1	12.645,00	-	-	-	-	
HACIOĞULLARI TOHUM GÜBRE SERACILIK GIDA NAKLİYE TURİZM İNŞAAT	MEKTUP	1	35.000,00	1	35.000,00	-	-	-	-	
KORAY SPOR MALZEMELERİ SANAYİ VE TİCARET LTD ŞTİ	MEKTUP	1	9.000,00	1	9.000,00	-	-	-	-	
ÖNSÖZ TURZ. VE MÜŞ. İNŞ. TAAH. A.Ş.	MEKTUP	1	17.488,00	1	17.488,00	-	-	-	-	
TANKES TRAFİK SİS.ELEKT.OTO.İNŞ.GID.MED. SAN.TİC.LTD.ŞTİ	MEKTUP	1	1.800,00	1	1.800,00	-	-	-	-	
EFE ENDÜSTRİ VE TİC. A.Ş	MEKTUP	1	4.338,00	1	4.338,00	-	-	-	-	
İZMİR DOĞALGAZ DAĞ. TİC. VE TAAH. A.Ş.	MEKTUP	1	4.000.000,00	1	4.000.000,00	-	-	-	-	
FESİH KAHRİMAN	MEKTUP	1	25.300,00	1	25.300,00	-	-	-	-	
TEMESELİLER SEBZE VE MEYVE KOMİSYONCULUĞU LTD. ŞTİ.	MEKTUP	1	35.000,00	1	35.000,00	-	-	-	-	
YD YAZILIM EĞİTİM DANIŞMANLIK VE BİLGİ SİST. TİC. LTD. ŞTİ.	MEKTUP	1	59.640,00	1	59.640,00	-	-	-	-	
MENGERLER TİC.AŞ.İZMİR ŞB.EGEMER	MEKTUP	1	35.000,00	1	35.000,00	-	-	-	-	
NEMKAR PLASTİK TEM. İNŞ. TEKS. SAN. VE TİC. LTD. ŞTİ.	MEKTUP	1	2.750,00	1	2.750,00	-	-	-	-	

TEMİNAT MEKTUPLARI SAYIM TUTANAĞI (₺)

KURUMUN	Adı : İZMİR BÜYÜKŞEHİR BELEDİYESİ	Günü : 29
	Kodu : 46-35-1	Ayi : 12
		Yılı : 2017

SAYIM SONUCUNDA BULUNAN DEĞERLERİN										
KİME AİT OLDUĞU	CİNSİ	ADEĐİ	TUTARI	SAYIMDA BULUNAN MİKTAR		NOKSAN		FAZLASI		
				ADET	TUTAR	ADET	TUTAR	ADET	TUTAR	
SÜLEYMAN ARLI	MEKTUP	1	28.000,00	1	28.000,00	-	-	-	-	
EGE PRESTÜ EL.TEL.MAK.SAN.TİC.LTD.ŞTİ.	MEKTUP	1	54.000,00	1	54.000,00	-	-	-	-	
ÇEKSAN GEMİ İNŞAA ÇELİK KONST.SAN.VETİC. A.Ş	MEKTUP	1	60.000,00	1	60.000,00	-	-	-	-	
SELAHATTİN TURAN	MEKTUP	1	35.000,00	1	35.000,00	-	-	-	-	
KRG MÜH. MÜŞ. İNŞ. SAN. VE TİC. LTD. ŞTİ.	MEKTUP	1	23.000,00	1	23.000,00	-	-	-	-	
GDZ ELEKTRİK DAĞITIM ANONİM ŞİRKETİ İZMİR İL MÜDÜRLÜĞÜ	MEKTUP	1	60.000,00	1	60.000,00	-	-	-	-	
GDZ ELEKTRİK DAĞITIM ANONİM ŞİRKETİ İZMİR İL MÜDÜRLÜĞÜ	MEKTUP	1	700.000,00	1	700.000,00	-	-	-	-	
GDZ ELEKTRİK DAĞITIM ANONİM ŞİRKETİ İZMİR İL MÜDÜRLÜĞÜ	MEKTUP	1	350.000,00	1	350.000,00	-	-	-	-	
GDZ ELEKTRİK DAĞITIM ANONİM ŞİRKETİ İZMİR İL MÜDÜRLÜĞÜ	MEKTUP	1	400.000,00	1	400.000,00	-	-	-	-	
GDZ ELEKTRİK DAĞITIM ANONİM ŞİRKETİ İZMİR İL MÜDÜRLÜĞÜ	MEKTUP	1	40.000,00	1	40.000,00	-	-	-	-	
GDZ ELEKTRİK DAĞITIM ANONİM ŞİRKETİ İZMİR İL MÜDÜRLÜĞÜ	MEKTUP	1	300.000,00	1	300.000,00	-	-	-	-	
GDZ ELEKTRİK DAĞITIM ANONİM ŞİRKETİ İZMİR İL MÜDÜRLÜĞÜ	MEKTUP	1	125.000,00	1	125.000,00	-	-	-	-	
GDZ ELEKTRİK DAĞITIM ANONİM ŞİRKETİ İZMİR İL MÜDÜRLÜĞÜ	MEKTUP	1	60.000,00	1	60.000,00	-	-	-	-	
TEKNİKEL ELEK. İNŞ.TUR.SAN.VE TİC.LTD.ŞTİ.-ÇİSEM ELEK. TAAH.İNŞ.SA	MEKTUP	1	260.000,00	1	260.000,00	-	-	-	-	
PARKFİT KENT EKİPMANLARI SAN.VE TİC.LTD. ŞTİ.	MEKTUP	1	310.185,60	1	310.185,60	-	-	-	-	
AKDENİZ MEYDANI GIDA SAN.TİC.LTD.ŞTİ.	MEKTUP	1	11.700,00	1	11.700,00	-	-	-	-	
AYHAN ERDEN	MEKTUP	1	44.000,00	1	44.000,00	-	-	-	-	
KUMUŞOĞLU OTO İNŞ.TAAH.TRZ.İTH.İHR.SAN. TİC.LTD.ŞTİ.	MEKTUP	1	15.000,00	1	15.000,00	-	-	-	-	
VALS ORGANİZASYON AJANS REKLAM TURİZM NAKLİYAT MÜZİK YAPIN	MEKTUP	1	2.871,00	1	2.871,00	-	-	-	-	
CCM GRUP REKLAM ORGANİZASYON VE İNŞAAT TİC.LTD.ŞTİ.	MEKTUP	1	93.477,00	1	93.477,00	-	-	-	-	
ERİŞ OTO YEDEK PARÇA SAN.VE TİC. LTD.ŞTİ.	MEKTUP	1	4.350,00	1	4.350,00	-	-	-	-	
AYSA ORGANİZASYON EĞLENCE SANAT HİZM. VE TURZ. LTD. ŞTİ.	MEKTUP	1	2.382,00	1	2.382,00	-	-	-	-	
G.G.YÖNETİM DANIŞMANLIĞI VE TİC.LTD.ŞTİ.	MEKTUP	1	46.728,00	1	46.728,00	-	-	-	-	
EFOL MÜHENDİSLİK İNŞ. SAN. VE TİC. LTD. ŞTİ.	MEKTUP	1	32.670,00	1	32.670,00	-	-	-	-	
DURAFORM KOMPOZİT A.Ş.	MEKTUP	1	37.550,00	1	37.550,00	-	-	-	-	
OTO HÜSEYİNLER YEDEK PARÇA SAN. VE TİC. LTD.ŞTİ.	MEKTUP	1	8.000,00	1	8.000,00	-	-	-	-	
HAKAN ATEŞ	MEKTUP	1	2.965,00	1	2.965,00	-	-	-	-	
ÖNDER MAKİNA VE KAYNAK MALZEMELERİ ÖMER ELİ BÜYÜK	MEKTUP	1	5.200,00	1	5.200,00	-	-	-	-	
BUHARA SEBZE MEYVE NAK. GIDA SAN. VE TİC. LTD. ŞTİ	MEKTUP	1	35.000,00	1	35.000,00	-	-	-	-	
JEO-ZEMİN MÜHENDİSLİK VE MÜŞAVİRLİK HİZ.İNŞ.HARF.TAAH.SAN.TİC	MEKTUP	1	66.700,00	1	66.700,00	-	-	-	-	
ŞANMAK MAKİNA SANAYİ VE TİCARET A.Ş.	MEKTUP	1	12.732,00	1	12.732,00	-	-	-	-	
ULUBOL İNŞ.SAN. VE TİC. A.Ş.	MEKTUP	1	23.000,00	1	23.000,00	-	-	-	-	
DONAN TEKNOLOJİ ÇÖZÜMLERİ PROJE ARGE VE DANIŞMANLIK TİCARE	MEKTUP	1	5.100,00	1	5.100,00	-	-	-	-	
AKELA MÜHENDİSLİK MİMARLIK İNŞ.MAK.TAR.HAYV.İTH.İHR.SAN.TİC.İ	MEKTUP	1	7.200,00	1	7.200,00	-	-	-	-	
DİJİTAL-DÜNYA İLT.BİL.İŞL.MER.SAN.TİC. LTD.ŞTİ.	MEKTUP	1	5.547,00	1	5.547,00	-	-	-	-	
BİLGİTÜRK BİLGİSAYAR TEKNOLOJİLERİ A.Ş.	MEKTUP	1	28.673,00	1	28.673,00	-	-	-	-	
MENGERLER TİCARET TÜRK AŞ. İZMİR ŞUBESİ EGEMER	MEKTUP	1	25.292,70	1	25.292,70	-	-	-	-	
MELİH TÜRKÖĞLU	MEKTUP	1	11.600,00	1	11.600,00	-	-	-	-	
MONET TIBBİ VE KİMYASAL MAD.SAN.TİC.LTD.ŞTİ.	MEKTUP	1	25.730,00	1	25.730,00	-	-	-	-	
MEYDAN SAVUNMA SAN.VE TİC.LTD.ŞTİ.	MEKTUP	1	23.250,00	1	23.250,00	-	-	-	-	
KUZENLER MİM.PROJE İNŞ.SAN.VETİC.LTD.ŞTİ.	MEKTUP	1	36.490,00	1	36.490,00	-	-	-	-	
BERCESTE MAKİNE GÜVENLİK EKİPMANLARI TİC.LTD.ŞTİ.	MEKTUP	1	4.670,00	1	4.670,00	-	-	-	-	
BAYTEKİN TEKNİK CİHAZLAR TİC. LTD.ŞTİ.	MEKTUP	1	3.385,00	1	3.385,00	-	-	-	-	
MURATSAN TREYLER SAN.MAKİNA TURZ. VE İNŞ LTD.ŞTİ.	MEKTUP	1	8.040,00	1	8.040,00	-	-	-	-	
RÜSTEM BİLGİÇ BİLGİÇLER İNŞ. TAAH. TARIM ÜRÜN. GIDA SAN. VE TİC.	MEKTUP	1	35.000,00	1	35.000,00	-	-	-	-	
TÜRKSAT AŞ.İZMİR İL MD.	MEKTUP	1	100.000,00	1	100.000,00	-	-	-	-	
UMTAŞ ULUSLARARASI MAKİNA TİC.AŞ.	MEKTUP	1	11.100,00	1	11.100,00	-	-	-	-	
MEVLÜT ERTURAN	MEKTUP	1	261.250,00	1	261.250,00	-	-	-	-	
DURMUŞ ÖZGÜL OTOMOTİV İTH. İHR. SAN. VE TİC. A.Ş.	MEKTUP	1	4.794,00	1	4.794,00	-	-	-	-	
ERYOL MÜHENDİSLİK MÜŞ. VE TİC. LTD. ŞTİ.	MEKTUP	1	10.500,00	1	10.500,00	-	-	-	-	
ALBA ELEKTRİK ELEKTRONİK İNŞ.MÜH.SAN. VE TİC.LTD.ŞTİ	MEKTUP	1	23.880,00	1	23.880,00	-	-	-	-	
İZMİR DOĞALGAZ DAĞ. TİC. VE TAAH. A.Ş.	MEKTUP	1	850.000,00	1	850.000,00	-	-	-	-	
İZMİR DOĞALGAZ DAĞ. TİC. VE TAAH. A.Ş.	MEKTUP	1	1.650.000,00	1	1.650.000,00	-	-	-	-	
KUZENLER MİM.PROJE İNŞ.SAN.VETİC.LTD.ŞTİ.	MEKTUP	1	80.000,00	1	80.000,00	-	-	-	-	
BARANKAYA İNŞ.HAF.TAAH.AK.SAN.MAD.GİD. TİC.A.Ş.	MEKTUP	1	143.000,00	1	143.000,00	-	-	-	-	
BARANKAYA İNŞ.HAF.TAAH.AK.SAN.MAD.GİD. TİC.A.Ş.	MEKTUP	1	143.000,00	1	143.000,00	-	-	-	-	
EFEMMAK İTFAİYE ARAÇLARI ARAÇÜSTÜ EKİPMANLARI TEKS.GIDA SAN	MEKTUP	1	39.240,00	1	39.240,00	-	-	-	-	
GİNİSA İNŞ.TAAH.HAFR.SAN.VE TİC.LTD.ŞTİ.	MEKTUP	1	23.500,00	1	23.500,00	-	-	-	-	
UMTAŞ ULUSLARARASI MAKİNA TİC.AŞ.	MEKTUP	1	3.255,00	1	3.255,00	-	-	-	-	
SOLFEJ OR.AJ.TUR.NAK.MÜ.YAP.GÖS.SAN.HİZ. SAN.TİC.LTD.ŞTİ.	MEKTUP	1	22.953,12	1	22.953,12	-	-	-	-	
BİLGİHAN VAROL	MEKTUP	1	25.440,00	1	25.440,00	-	-	-	-	
ATZ ENERJİ İNŞAAT SAN VE TİC.AŞ	MEKTUP	1	625.000,00	1	625.000,00	-	-	-	-	
BİNDÖRTYÜZELLİÜÇ REKLAM TANITIM VE ORG. LTD. ŞTİ.	MEKTUP	1	13.100,00	1	13.100,00	-	-	-	-	
FUJIFİLM DİŞ TİCARETANONİM ŞİRKETİ	MEKTUP	1	6.492,00	1	6.492,00	-	-	-	-	
AKELA MÜHENDİSLİK MİMARLIK İNŞ.MAK.TAR.HAYV.İTH.İHR.SAN.TİC.İ	MEKTUP	1	3.300,00	1	3.300,00	-	-	-	-	
NECMETTİN CANBAZ	MEKTUP	1	35.000,00	1	35.000,00	-	-	-	-	
İNER-MED MEDİKAL SİSTEMLER TUR. SAN VE TİC.A.Ş.	MEKTUP	1	21.000,00	1	21.000,00	-	-	-	-	
SET TEKNİK EMNİYET ÇEVRE VE LAB.TEKNOLOJİLERİ SAN.TİC.A.Ş.	MEKTUP	1	3.180,00	1	3.180,00	-	-	-	-	
KUZENLER MİM.PROJE İNŞ.SAN.VETİC.LTD.ŞTİ.	MEKTUP	1	250.000,00	1	250.000,00	-	-	-	-	
EMSE ELEKTRO MEKANİK SİS.END.MÜH.SAN.VE TİC.A.Ş.	MEKTUP	1	35.220,00	1	35.220,00	-	-	-	-	
ZİMAK GÜVENLİK EKİPMANLARI VE MAKİNA TİC. LTD. ŞTİ.	MEKTUP	1	27.576,00	1	27.576,00	-	-	-	-	
TEKŞİN KONTEYNER VE GALVENİZ SAN.TİC.LTD.ŞTİ.	MEKTUP	1	89.640,00	1	89.640,00	-	-	-	-	
ÇATI TEMİZLİK YEM.OTO.İNŞ.SAĞ.HİZ.SAN.TİC.LTD.ŞTİ.	MEKTUP	1	125.000,00	1	125.000,00	-	-	-	-	
OZAN GRUP OTOMAASYON PEYAJ İNŞAAT TEM. TAH.SAN.VE TİC.LTD	MEKTUP	1	150.000,00	1	150.000,00	-	-	-	-	
OZAN GRUP OTOMAASYON PEYAJ İNŞAAT TEM. TAH.SAN.VE TİC.LTD	MEKTUP	1	274.000,00	1	274.000,00	-	-	-	-	
FMB HIRDAVAT MAK.EKLT. İNŞAAT YEDEK PARÇA TAAH. TİC. VE SAN. L	MEKTUP	1	4.110,00	1	4.110,00	-	-	-	-	
MEHMET ÖTEK	MEKTUP	1	38.100,00	1	38.100,00	-	-	-	-	
ENVİROTEK ÇEVRE SAĞ.TEK.EĞ.VE KİM.MD.SAN. TİC.LTD.ŞTİ.	MEKTUP	1	8.250,00	1	8.250,00	-	-	-	-	
BERRİN VATANSEVER	MEKTUP	1	11.399,00	1	11.399,00	-	-	-	-	
CEMRE SOSYAL HİZM. TAŞ. TUR. SAN. TİC. LTD. ŞTİ.	MEKTUP	1	7.000,00	1	7.000,00	-	-	-	-	
ÖNSÖZ TURZ. VE MÜŞ. İNŞ. TAAH. A.Ş.	MEKTUP	1	190.000,00	1	190.000,00	-	-	-	-	
ÖNSÖZ TURZ. VE MÜŞ. İNŞ. TAAH. A.Ş.	MEKTUP	1	190.000,00	1	190.000,00	-	-	-	-	
EFEMMAK İTFAİYE ARAÇLARI ARAÇÜSTÜ EKİPMANLARI TEKS.GIDA SAN	MEKTUP	1	23.580,00	1	23.580,00	-	-	-	-	
FOLKART YAPI A.Ş.	MEKTUP	1	3.872.091,75	1	3.872.091,75	-	-	-	-	
MPG MAKİNA PRODÜKSİYON GRUBU MAK. İMAL. SAN. VE TİC. A.Ş.	MEKTUP	1	53.500,00	1	53.500,00	-	-	-	-	
ŞİMŞEK ALÜMİNYUM PVC. AKS. İNŞ. REKLAM GIDA SAN. TİC. LTD. ŞTİ.	MEKTUP	1	14.200,00	1	14.200,00	-	-	-	-	
BİLGİTÜRK BİLGİSAYAR TEKNOLOJİLERİ A.Ş.	MEKTUP	1	49.401,00	1	49.401,00	-	-	-	-	

TEMİNAT MEKTUPLARI SAYIM TUTANAĞI (b)

KURUMUN	Adı : İZMİR BÜYÜKŞEHİR BELEDİYESİ	Günü : 29
	Kodu : 46-35-1	Ayi : 12
		Yılı : 2017

SAYIM SONUCUNDA BULUNAN DEĞERLERİN										
KİME AİT OLDUĞU	CİNSİ	ADEĐİ	TUTARI	SAYIMDA BULUNAN MİKTAR		NOKSAN		FAZLASI		
				ADET	TUTAR	ADET	TUTAR	ADET	TUTAR	
MEHMET AYDIN SAKBAŞ	MEKTUP	1	50.000,00	1	50.000,00	-	-	-	-	
TOİRENT ORG.KİRALAMA HÜYEN HİZ. A.Ş.	MEKTUP	1	2.340,00	1	2.340,00	-	-	-	-	
YOLTEKMA TRAFİK SAN.VE TİC.A.Ş.	MEKTUP	1	262.000,00	1	262.000,00	-	-	-	-	
AKTİF İLETİŞİM VE YAZILIM SAN.TİC.LTD.ŞTİ.	MEKTUP	1	2.600,00	1	2.600,00	-	-	-	-	
BİLGİTÜRK BİLGİSAYAR TEKNOLOJİLERİ A.Ş.	MEKTUP	1	16.739,00	1	16.739,00	-	-	-	-	
YELDA TUNA	MEKTUP	1	4.100,00	1	4.100,00	-	-	-	-	
YELDA TUNA	MEKTUP	1	7.000,00	1	7.000,00	-	-	-	-	
YD YAPI MÜHENDİSLİK - SEYHAN TEMEL	MEKTUP	1	16.200,00	1	16.200,00	-	-	-	-	
KORAY SPOR MALZEMELERİ SANAYİ VE TİCARET LTD ŞTİ	MEKTUP	1	9.000,00	1	9.000,00	-	-	-	-	
KARACA REKLAM DAN. İNŞ. TURZ. VE TİC. LTD. ŞTİ.	MEKTUP	1	19.400,00	1	19.400,00	-	-	-	-	
VODAFONE NET İLETİŞİM HİZMETLERİ A.Ş	MEKTUP	1	2.432.000,00	1	2.432.000,00	-	-	-	-	
İTG İZMİR TEKNOLOJİ GRUP ELK. MÜH. İNŞ. SAN. VE TİC. LTD. ŞTİ.	MEKTUP	1	48.720,00	1	48.720,00	-	-	-	-	
SOLIDA PEYZAJ MİMARLIĞI MÜH. İNŞ. İTH. İHR. SAN. VE TİC. LTD. ŞTİ.	MEKTUP	1	8.019,00	1	8.019,00	-	-	-	-	
SEÇKİM MEDİKAL ÜRÜNLERİ TEM. GIDA TEKS.TURZ.SAN. TİC.LTD.ŞTİ.	MEKTUP	1	1.000,00	1	1.000,00	-	-	-	-	
BARIŞ İLETİŞİM HİZM. VE MAL.SAN.VETİC. LTD.ŞTİ.	MEKTUP	1	23.000,00	1	23.000,00	-	-	-	-	
RAMAZAN AKBAŞ	MEKTUP	1	35.000,00	1	35.000,00	-	-	-	-	
MURAT AKSU SEBZE MEYVE NAK. SAN. VE TİC. LTD. ŞTİ.	MEKTUP	1	22.000,00	1	22.000,00	-	-	-	-	
AKBAŞLAR TARIM ÜRÜNLERİ GIDA NAKLİYAT SANAYİ İÇ VE DIŞ TİCARET	MEKTUP	1	35.000,00	1	35.000,00	-	-	-	-	
AZD PRAHA S.R.O.-CROSS ZLIN A.Ş.(İŞ ORAKLIĞI)	MEKTUP	1	10.260,00	1	10.260,00	-	-	-	-	
YAPISAN PARK ÇOCUK OYUN GRUPLARI İMALAT İNŞ. SAN.TİC.LTD.ŞTİ.	MEKTUP	1	2.950,00	1	2.950,00	-	-	-	-	
ÖZGER TARIM NAK.İNŞ.GIDA SAN.VE TİC.LTD.ŞTİ.	MEKTUP	1	22.000,00	1	22.000,00	-	-	-	-	
Z.D.F. İNŞ.TUR.TEKS.GD.OTOM.BİL.KUY.SAN.VE TİC.LTD	MEKTUP	1	47.640,00	1	47.640,00	-	-	-	-	
ERCAN SANDIK	MEKTUP	1	11.250,00	1	11.250,00	-	-	-	-	
İZTRA TRAFİK SİSTEMLERİ SAN. VE TİC. A.Ş.	MEKTUP	1	17.500,00	1	17.500,00	-	-	-	-	
MEDİSA TIBBİ ÜRÜNLER SAN. VE TİC. LTD. ŞTİ.	MEKTUP	1	4.217,00	1	4.217,00	-	-	-	-	
YD YAPI MÜHENDİSLİK - SEYHAN TEMEL	MEKTUP	1	24.000,00	1	24.000,00	-	-	-	-	
MAT DİGİTAL BASKI SİS.VE TRF.EKP.MAK.SAN.İÇ.VE DIŞ TİC. A.Ş.	MEKTUP	1	10.800,00	1	10.800,00	-	-	-	-	
ÖNSÖZ TURZ. VE MÜŞ. İNŞ. TAAH. A.Ş.	MEKTUP	1	109.000,00	1	109.000,00	-	-	-	-	
ÖNSÖZ TURZ. VE MÜŞ. İNŞ. TAAH. A.Ş.	MEKTUP	1	5.161,00	1	5.161,00	-	-	-	-	
ÖNSÖZ TURZ. VE MÜŞ. İNŞ. TAAH. A.Ş.	MEKTUP	1	109.000,00	1	109.000,00	-	-	-	-	
ALTO TEKNOLOJİ BİLİŞİM ÇÖZÜMLERİ SAN. VE DIŞ TİC.LTD.ŞTİ.	MEKTUP	1	16.440,00	1	16.440,00	-	-	-	-	
EGELİM 76 TARIM ÜRÜN. HAYV. NAK. TURZ. İNŞ. SAN. VE TİC. LTD. ŞTİ.	MEKTUP	1	35.000,00	1	35.000,00	-	-	-	-	
SUPERONLINE İLETİŞİM HİZMETLERİ A.Ş.	MEKTUP	1	650.000,00	1	650.000,00	-	-	-	-	
ÖLMEZ İNŞAAT ELEKTİRİK TAAHHÜT SANAYİ VE TİCARET LİMİTED ŞİRKE	MEKTUP	1	252.000,00	1	252.000,00	-	-	-	-	
PROVİS BİLGİ SİSTEMLERİ YAZILIM DON.HİZM İLET.DAN.PAZ.TİC.LTD	MEKTUP	1	3.500,00	1	3.500,00	-	-	-	-	
GÜLERMAK AĞIR SAN. İNŞ. VE TAAH. A.Ş.	MEKTUP	1	1.010.957,43	1	1.010.957,43	-	-	-	-	
YAPI TESİS İNŞ. HAFR.TİC.LTD. ŞTİ .	MEKTUP	1	1.000,00	1	1.000,00	-	-	-	-	
YAPI TESİS İNŞ. HAFR.TİC.LTD. ŞTİ .	MEKTUP	1	18.390,00	1	18.390,00	-	-	-	-	
SOLFEJ OR.AJ.TUR.NAK.MÜ.YAP.GÖS.SAN.HİZ. SAN.TİC.LTD.ŞTİ.	MEKTUP	1	8.280,00	1	8.280,00	-	-	-	-	
ÜNİBEL ÖZEL EĞİTİM VE BİLGİ TEKN.KÜL.TAN.VE YAY.SAN.TİC.A.Ş.	MEKTUP	1	62.550,00	1	62.550,00	-	-	-	-	
ETM MİM.MÜH.İNŞ.SAN.TUR.VEGIDA TİC.LTD. ŞTİ.	MEKTUP	1	4.320,00	1	4.320,00	-	-	-	-	
DEKA DIGITAL LTD. ŞTİ.	MEKTUP	1	32.000,00	1	32.000,00	-	-	-	-	
BARIŞ EKMEKÇİOĞLU	MEKTUP	1	4.764,60	1	4.764,60	-	-	-	-	
PROTA MÜH.PRO.VE DAN.HİZ.AŞ.	MEKTUP	1	119.000,00	1	119.000,00	-	-	-	-	
BİLGİTÜRK BİLGİSAYAR TEKNOLOJİLERİ A.Ş.	MEKTUP	1	23.000,00	1	23.000,00	-	-	-	-	
BİLGİTÜRK BİLGİSAYAR TEKNOLOJİLERİ A.Ş.	MEKTUP	1	5.350,00	1	5.350,00	-	-	-	-	
ÜNİBEL ÖZEL EĞİTİM VE BİLGİ TEKN.KÜL.TAN.VE YAY.SAN.TİC.A.Ş.	MEKTUP	1	53.100,00	1	53.100,00	-	-	-	-	
TTL TEKNOLOJİ PROJE TAAHHÜT SANAYİ VE TİCARET LİMİTED ŞİRKETİ	MEKTUP	1	10.500,00	1	10.500,00	-	-	-	-	
PROVİS BİLGİ SİSTEMLERİ YAZILIM DON.HİZM İLET.DAN.PAZ.TİC.LTD	MEKTUP	1	2.506,00	1	2.506,00	-	-	-	-	
CEM KASIM PALTA	MEKTUP	1	8.100,00	1	8.100,00	-	-	-	-	
ÖLMEZ İNŞAAT ELEKTİRİK TAAHHÜT SANAYİ VE TİCARET LİMİTED ŞİRKE	MEKTUP	1	1.100.000,00	1	1.100.000,00	-	-	-	-	
ÖNSÖZ TURZ. VE MÜŞ. İNŞ. TAAH. A.Ş.	MEKTUP	1	82.770,00	1	82.770,00	-	-	-	-	
ÖNSÖZ TURZ. VE MÜŞ. İNŞ. TAAH. A.Ş.	MEKTUP	1	82.770,00	1	82.770,00	-	-	-	-	
ÖNSÖZ TURZ. VE MÜŞ. İNŞ. TAAH. A.Ş.	MEKTUP	1	500,00	1	500,00	-	-	-	-	
ERİŞEN KARDEŞLER SEBZE MEYVE GIDA NAK. İNŞ. TAAH. SAN. VE TİC. L	MEKTUP	1	35.000,00	1	35.000,00	-	-	-	-	
SÜLEYMAN OZAN AYKUT	MEKTUP	1	12.000,00	1	12.000,00	-	-	-	-	
DİJİTAL-DÜNYA İLT.BİL.İŞL.MER.SAN.TİC. LTD.ŞTİ.	MEKTUP	1	6.862,80	1	6.862,80	-	-	-	-	
GDZ ELEKTRİK DAĞITIM ANONİM ŞİRKETİ İZMİR İL MÜDÜRLÜĞÜ	MEKTUP	1	45.000,00	1	45.000,00	-	-	-	-	
GDZ ELEKTRİK DAĞITIM ANONİM ŞİRKETİ İZMİR İL MÜDÜRLÜĞÜ	MEKTUP	1	60.000,00	1	60.000,00	-	-	-	-	
GDZ ELEKTRİK DAĞITIM ANONİM ŞİRKETİ İZMİR İL MÜDÜRLÜĞÜ	MEKTUP	1	800.000,00	1	800.000,00	-	-	-	-	
GDZ ELEKTRİK DAĞITIM ANONİM ŞİRKETİ İZMİR İL MÜDÜRLÜĞÜ	MEKTUP	1	100.000,00	1	100.000,00	-	-	-	-	
GDZ ELEKTRİK DAĞITIM ANONİM ŞİRKETİ İZMİR İL MÜDÜRLÜĞÜ	MEKTUP	1	20.000,00	1	20.000,00	-	-	-	-	
GDZ ELEKTRİK DAĞITIM ANONİM ŞİRKETİ İZMİR İL MÜDÜRLÜĞÜ	MEKTUP	1	35.000,00	1	35.000,00	-	-	-	-	
GDZ ELEKTRİK DAĞITIM ANONİM ŞİRKETİ İZMİR İL MÜDÜRLÜĞÜ	MEKTUP	1	80.000,00	1	80.000,00	-	-	-	-	
GDZ ELEKTRİK DAĞITIM ANONİM ŞİRKETİ İZMİR İL MÜDÜRLÜĞÜ	MEKTUP	1	120.000,00	1	120.000,00	-	-	-	-	
GDZ ELEKTRİK DAĞITIM ANONİM ŞİRKETİ İZMİR İL MÜDÜRLÜĞÜ	MEKTUP	1	40.000,00	1	40.000,00	-	-	-	-	
GDZ ELEKTRİK DAĞITIM ANONİM ŞİRKETİ İZMİR İL MÜDÜRLÜĞÜ	MEKTUP	1	70.000,00	1	70.000,00	-	-	-	-	
GDZ ELEKTRİK DAĞITIM ANONİM ŞİRKETİ İZMİR İL MÜDÜRLÜĞÜ	MEKTUP	1	30.000,00	1	30.000,00	-	-	-	-	
GDZ ELEKTRİK DAĞITIM ANONİM ŞİRKETİ İZMİR İL MÜDÜRLÜĞÜ	MEKTUP	1	60.000,00	1	60.000,00	-	-	-	-	
GDZ ELEKTRİK DAĞITIM ANONİM ŞİRKETİ İZMİR İL MÜDÜRLÜĞÜ	MEKTUP	1	60.000,00	1	60.000,00	-	-	-	-	
GDZ ELEKTRİK DAĞITIM ANONİM ŞİRKETİ İZMİR İL MÜDÜRLÜĞÜ	MEKTUP	1	90.000,00	1	90.000,00	-	-	-	-	
GDZ ELEKTRİK DAĞITIM ANONİM ŞİRKETİ İZMİR İL MÜDÜRLÜĞÜ	MEKTUP	1	35.000,00	1	35.000,00	-	-	-	-	
GDZ ELEKTRİK DAĞITIM ANONİM ŞİRKETİ İZMİR İL MÜDÜRLÜĞÜ	MEKTUP	1	450.000,00	1	450.000,00	-	-	-	-	
GDZ ELEKTRİK DAĞITIM ANONİM ŞİRKETİ İZMİR İL MÜDÜRLÜĞÜ	MEKTUP	1	1.200.000,00	1	1.200.000,00	-	-	-	-	
GDZ ELEKTRİK DAĞITIM ANONİM ŞİRKETİ İZMİR İL MÜDÜRLÜĞÜ	MEKTUP	1	300.000,00	1	300.000,00	-	-	-	-	
GDZ ELEKTRİK DAĞITIM ANONİM ŞİRKETİ İZMİR İL MÜDÜRLÜĞÜ	MEKTUP	1	250.000,00	1	250.000,00	-	-	-	-	
GDZ ELEKTRİK DAĞITIM ANONİM ŞİRKETİ İZMİR İL MÜDÜRLÜĞÜ	MEKTUP	1	300.000,00	1	300.000,00	-	-	-	-	
GDZ ELEKTRİK DAĞITIM ANONİM ŞİRKETİ İZMİR İL MÜDÜRLÜĞÜ	MEKTUP	1	200.000,00	1	200.000,00	-	-	-	-	
GDZ ELEKTRİK DAĞITIM ANONİM ŞİRKETİ İZMİR İL MÜDÜRLÜĞÜ	MEKTUP	1	425.000,00	1	425.000,00	-	-	-	-	
GDZ ELEKTRİK DAĞITIM ANONİM ŞİRKETİ İZMİR İL MÜDÜRLÜĞÜ	MEKTUP	1	75.000,00	1	75.000,00	-	-	-	-	
GDZ ELEKTRİK DAĞITIM ANONİM ŞİRKETİ İZMİR İL MÜDÜRLÜĞÜ	MEKTUP	1	500.000,00	1	500.000,00	-	-	-	-	
GDZ ELEKTRİK DAĞITIM ANONİM ŞİRKETİ İZMİR İL MÜDÜRLÜĞÜ	MEKTUP	1	100.000,00	1	100.000,00	-	-	-	-	
YAPI TESİS İNŞ. HAFR.TİC.LTD. ŞTİ .	MEKTUP	1	22.600,00	1	22.600,00	-	-	-	-	
YAPI TESİS İNŞ. HAFR.TİC.LTD. ŞTİ .	MEKTUP	1	22.600,00	1	22.600,00	-	-	-	-	
EGE PRESTİJ EL.TEL.MAK.SAN.TİC.LTD.ŞTİ.	MEKTUP	1	40.000,00	1	40.000,00	-	-	-	-	
YUVA PREF. MET. YAPI MÜH. İNŞ. SAN. VE TİC. LTD. ŞTİ.	MEKTUP	1	21.180,00	1	21.180,00	-	-	-	-	
OĞUZ ŞENOL	MEKTUP	1	36.152,48	1	36.152,48	-	-	-	-	

TEMİNAT MEKTUPLARI SAYIM TUTANAĞI (₺)

KURUMUN	Adı : İZMİR BÜYÜKŞEHİR BELEDİYESİ	Günü : 29
	Kodu : 46-35-1	Ayi : 12
		Yılı : 2017

SAYIM SONUCUNDA BULUNAN DEĞERLERİN										
KİME AİT OLDUĞU	CİNSİ	ADEĐİ	TUTARI	SAYIMDA BULUNAN MİKTAR		NOKSAN		FAZLASI		
				ADET	TUTAR	ADET	TUTAR	ADET	TUTAR	
NESS ENERJİ DAN, MÜH. İNŞ. TAAH. SAN. VE TİC. LTD. ŞTİ	MEKTUP	1	4.800,00	1	4.800,00	-	-	-	-	
MAT DİGİTAL BASKI SİS.VE TRF.EKP.MAK.SAN.İÇ.VE DİŞ TİC. A.Ş.	MEKTUP	1	3.076,00	1	3.076,00	-	-	-	-	
ASİS OTOMASYON VE AKARYAKIT SİST. A.Ş	MEKTUP	1	15.000,00	1	15.000,00	-	-	-	-	
TEKSİN KONTEYNER VE GALVENİZ SAN.TİC.LTD ŞTİ.	MEKTUP	1	13.020,00	1	13.020,00	-	-	-	-	
İZBETON A.Ş	MEKTUP	1	1.467.954,75	1	1.467.954,75	-	-	-	-	
BİLGİTÜRK BİLGİSAYAR TEKNOLOJİLERİ A.Ş.	MEKTUP	1	5.873,00	1	5.873,00	-	-	-	-	
ERMİŞ İNŞ.SAN.VE TİC.LTD.ŞTİ.	MEKTUP	1	58.000,00	1	58.000,00	-	-	-	-	
KİTSAAN TIBBİ ÜRÜNLER PAZ. SAN. VE TİC. LTD. ŞTİ.	MEKTUP	1	2.187,00	1	2.187,00	-	-	-	-	
ARUP MÜHENDİSLİK VE MÜŞAVİRLİK LTD.ŞTİ. .	MEKTUP	1	34.500,00	1	34.500,00	-	-	-	-	
VADİ BOTANİK İNŞ. PYZ. GIDA TAAH. TİC. LTD. ŞTİ.	MEKTUP	1	204.750,00	1	204.750,00	-	-	-	-	
BÜRO 76 EL.TES.SAN.LTD.ŞTİ.	MEKTUP	1	19.360,00	1	19.360,00	-	-	-	-	
VARLI PET.ÜR.SAN.TİC.AŞ.	MEKTUP	1	2.000.000,00	1	2.000.000,00	-	-	-	-	
HEKOİL PETROL AKARYAKIT DAĞITIM İNŞ. TAAH. SEN. Tİ. LTD. ŞTİ.	MEKTUP	1	24.000,00	1	24.000,00	-	-	-	-	
HİDAYET SARIKAYA	MEKTUP	1	30.000,00	1	30.000,00	-	-	-	-	
ENEL ENERJİ ELEKTRONİK SAN. VE TİC.A.Ş	MEKTUP	1	11.090,00	1	11.090,00	-	-	-	-	
SİSTAŞ SAYISAL İLET.SAN.VE TİC. AŞ.	MEKTUP	1	18.250,00	1	18.250,00	-	-	-	-	
ROSENBAUER İNTERNATİONAL AG	MEKTUP	1	216.611,68	1	216.611,68	-	-	-	-	
ROSENBAUER İNTERNATİONAL AG	MEKTUP	1	216.611,68	1	216.611,68	-	-	-	-	
SERKAN DOĞAN	MEKTUP	1	29.000,00	1	29.000,00	-	-	-	-	
UMTAŞ ULUSLARARASI MAKİNA TİC.AŞ.	MEKTUP	1	97.883,10	1	97.883,10	-	-	-	-	
İZMİR DOĞALGAZ DAĞ. TİC. VE TAAH. A.Ş.	MEKTUP	1	2.900.000,00	1	2.900.000,00	-	-	-	-	
INNOSA BİLİŞİM TEKNOLOJİLERİ YAPI SANAYİ VE TİCARET A.Ş.	MEKTUP	1	179.000,00	1	179.000,00	-	-	-	-	
BARIŞ EKMEKÇİOĞLU	MEKTUP	1	7.735,00	1	7.735,00	-	-	-	-	
TAN SU ÜRÜNLERİ SAN.TİC.VE PAZ.LTD.ŞTİ	MEKTUP	1	1.638,00	1	1.638,00	-	-	-	-	
ÖZAY TEKNİK İLKAY MAVRU	MEKTUP	1	5.335,00	1	5.335,00	-	-	-	-	
SERÇİM SPORT TEKSTİL İNŞ. SAN. VE TİC. LTD. ŞTİ.	MEKTUP	1	66.000,00	1	66.000,00	-	-	-	-	
YAKIŞ İNŞAAT TURİZM TEKS.OTOM. SAN. TİC. LTD.ŞTİ.	MEKTUP	1	10.000,00	1	10.000,00	-	-	-	-	
GİNAL İNŞ.HAFR.TAAH.BETON MAM.İMAL.SAN.TİC.LTD.ŞTİ.	MEKTUP	1	65.550,00	1	65.550,00	-	-	-	-	
İZMİR DOĞALGAZ DAĞ. TİC. VE TAAH. A.Ş.	MEKTUP	1	2.000.000,00	1	2.000.000,00	-	-	-	-	
MEDİTERA İTHALAT VE İHRACAT ANONİM ŞİRKETİ	MEKTUP	1	1.500,00	1	1.500,00	-	-	-	-	
GÜNEŞ SİNAYİ GAZLAR İMALAT VE TİC.LTD.ŞTİ	MEKTUP	1	2.050,00	1	2.050,00	-	-	-	-	
ERDAL SÖNMEZ	MEKTUP	1	59.520,00	1	59.520,00	-	-	-	-	
DOĞRULUK BETON ÇİMENTO İNŞ. VE MALZ. AKARY.TAŞ.SAN TİC.LTD.ŞTİ	MEKTUP	1	92.000,00	1	92.000,00	-	-	-	-	
OTO ERTAN - JANT AKÜ LASTİK TİC.LTD.ŞTİ.	MEKTUP	1	6.750,00	1	6.750,00	-	-	-	-	
DİCLE ELEKTRİK PERAKENDE SATIŞ A.Ş.	MEKTUP	1	800.000,00	1	800.000,00	-	-	-	-	
UTKU YAVUZYLMAZ	MEKTUP	1	16.500,00	1	16.500,00	-	-	-	-	
İZBETON A.Ş	MEKTUP	1	506.655,00	1	506.655,00	-	-	-	-	
İZBETON A.Ş	MEKTUP	1	15.437.330,00	1	15.437.330,00	-	-	-	-	
DENİZ SÜRME Lİ MODA TUĞRA TEKSTİL ÜRÜNLERİ	MEKTUP	1	6.200,00	1	6.200,00	-	-	-	-	
SAĞDIÇLAR BALIKÇILIK TUR İNŞ GIDA ELEK SAN VE DİŞ TİC LTD ŞTİ	MEKTUP	1	15.000,00	1	15.000,00	-	-	-	-	
MERİDYEN TESİSAT YAPI MALZEMELERİ.PAZ.İNŞ.VE TİC. LTD.ŞTİ.	MEKTUP	1	975,00	1	975,00	-	-	-	-	
AHMET ÇETİN	MEKTUP	1	20.991,60	1	20.991,60	-	-	-	-	
ANKALE LOJİSTİK TAAH.PAZ.İNŞ.YAPI MLZ.SAN.VE TİC.LTD.ŞTİ.	MEKTUP	1	3.403,00	1	3.403,00	-	-	-	-	
FMB HIRDAVAT MAK.ELKT. İNŞAAT YEDEK PARÇA TAAH. TİC. VE SAN. L	MEKTUP	1	3.180,00	1	3.180,00	-	-	-	-	
CEM AKOĞLU MİM. MÜH. İNŞ. FOT. SAN. VE TİC. LTD. ŞTİ.	MEKTUP	1	5.700,00	1	5.700,00	-	-	-	-	
CEM AKOĞLU MİM. MÜH. İNŞ. FOT. SAN. VE TİC. LTD. ŞTİ.	MEKTUP	1	13.370,00	1	13.370,00	-	-	-	-	
EREN OTOMOTİV ENDÜSTRİ VE TİC.LTD. ŞTİ	MEKTUP	1	16.650,00	1	16.650,00	-	-	-	-	
ROSENBAUER İNTERNATİONAL AG	MEKTUP	1	110.729,50	1	110.729,50	-	-	-	-	
FEC REKLAMCILIK TURZ.İNŞ.VE RES.İŞ.SAN.VE TİC.LTD. ŞTİ.	MEKTUP	1	3.300,00	1	3.300,00	-	-	-	-	
FEC REKLAMCILIK TURZ.İNŞ.VE RES.İŞ.SAN.VE TİC.LTD. ŞTİ.	MEKTUP	1	3.300,00	1	3.300,00	-	-	-	-	
KÖPRÜM İNŞAAT NAKLİYAT HAFRİYAT GIDA YEMEK SANAYİ VE TİCARET	MEKTUP	1	38.532,00	1	38.532,00	-	-	-	-	
INNOSA BİLİŞİM TEKNOLOJİLERİ YAPI SANAYİ VE TİCARET A.Ş.	MEKTUP	1	167.000,00	1	167.000,00	-	-	-	-	
ROSENBAUER İNTERNATİONAL AG	MEKTUP	1	110.729,50	1	110.729,50	-	-	-	-	
İNCEKARALAR TIBBİ CİHAZLAR TİCARET A.Ş.	MEKTUP	1	2.434,00	1	2.434,00	-	-	-	-	
ONMUŞ ELEKTRİK SAN TİC AŞ. .	MEKTUP	1	9.300,00	1	9.300,00	-	-	-	-	
ÖNSÖZ TURZ. VE MÜŞ. İNŞ. TAAH. A.Ş.	MEKTUP	1	74.310,00	1	74.310,00	-	-	-	-	
ÖNSÖZ TURZ. VE MÜŞ. İNŞ. TAAH. A.Ş.	MEKTUP	1	5.360,00	1	5.360,00	-	-	-	-	
ÖNSÖZ TURZ. VE MÜŞ. İNŞ. TAAH. A.Ş.	MEKTUP	1	74.310,00	1	74.310,00	-	-	-	-	
YAPI TESİS İNŞ. HAFR.TİC.LTD. ŞTİ .	MEKTUP	1	60,00	1	60,00	-	-	-	-	
YAPI TESİS İNŞ. HAFR.TİC.LTD. ŞTİ .	MEKTUP	1	21.000,00	1	21.000,00	-	-	-	-	
YAPI TESİS İNŞ. HAFR.TİC.LTD. ŞTİ .	MEKTUP	1	21.773,15	1	21.773,15	-	-	-	-	
AYDIN TANRIVERDİ İNŞAAT MÜHENDİSLİK	MEKTUP	1	23.400,00	1	23.400,00	-	-	-	-	
FATİH EFE MAKİNE HIRD.İNŞ.BİLGİSAYAR TİC.LTD.ŞTİ.	MEKTUP	1	3.774,00	1	3.774,00	-	-	-	-	
HARUN ERASLAN	MEKTUP	1	36.261,00	1	36.261,00	-	-	-	-	
BIOMERIEUX DİAGNOSTİK MALZEMELERİ VE HİZ METLERİ	MEKTUP	1	2.692,00	1	2.692,00	-	-	-	-	
TUNALAR SİGORTA ARACILIK HİZ. LTD. ŞTİ.	MEKTUP	1	396.118,35	1	396.118,35	-	-	-	-	
(BOŞ) GÜNEŞ ROT BALANS LASTİK LTD.ŞTİ. (BOŞ)	MEKTUP	1	7.140,00	1	7.140,00	-	-	-	-	
GÜLAÇTI KARDEŞLER GİD.İNŞ.TURZ.TEKS.İTH.İHR.SAN.TİC.LTD.ŞTİ.	MEKTUP	1	264.260,00	1	264.260,00	-	-	-	-	
TÜRK TELEKOM BAŞ.MÜD. BATTI BÖLGE MÜDÜRLÜ	MEKTUP	1	1.100.000,00	1	1.100.000,00	-	-	-	-	
SUPERONLINE İLETİŞİM HİZMETLERİ A.Ş.	MEKTUP	1	400.000,00	1	400.000,00	-	-	-	-	
SUPERONLINE İLETİŞİM HİZMETLERİ A.Ş.	MEKTUP	1	470.000,00	1	470.000,00	-	-	-	-	
YÜCELLER ELK. ELEKTRONİK İNŞ. SAN. TİC. LTD. ŞTİ.	MEKTUP	1	11.000,00	1	11.000,00	-	-	-	-	
BİLİR TİCARET ÜLKÜ YEŞİM BİLİR	MEKTUP	1	5.072,00	1	5.072,00	-	-	-	-	
MELİH TÜRKÖĞLU	MEKTUP	1	7.600,00	1	7.600,00	-	-	-	-	
GDZ ELEKTRİK DAĞITIM ANONİM ŞİRKETİ İZMİR İL MÜDÜRLÜĞÜ	MEKTUP	1	70.000,00	1	70.000,00	-	-	-	-	
GDZ ELEKTRİK DAĞITIM ANONİM ŞİRKETİ İZMİR İL MÜDÜRLÜĞÜ	MEKTUP	1	50.000,00	1	50.000,00	-	-	-	-	
GDZ ELEKTRİK DAĞITIM ANONİM ŞİRKETİ İZMİR İL MÜDÜRLÜĞÜ	MEKTUP	1	60.000,00	1	60.000,00	-	-	-	-	
GDZ ELEKTRİK DAĞITIM ANONİM ŞİRKETİ İZMİR İL MÜDÜRLÜĞÜ	MEKTUP	1	75.000,00	1	75.000,00	-	-	-	-	
GDZ ELEKTRİK DAĞITIM ANONİM ŞİRKETİ İZMİR İL MÜDÜRLÜĞÜ	MEKTUP	1	20.000,00	1	20.000,00	-	-	-	-	
GDZ ELEKTRİK DAĞITIM ANONİM ŞİRKETİ İZMİR İL MÜDÜRLÜĞÜ	MEKTUP	1	55.000,00	1	55.000,00	-	-	-	-	
GDZ ELEKTRİK DAĞITIM ANONİM ŞİRKETİ İZMİR İL MÜDÜRLÜĞÜ	MEKTUP	1	100.000,00	1	100.000,00	-	-	-	-	
GDZ ELEKTRİK DAĞITIM ANONİM ŞİRKETİ İZMİR İL MÜDÜRLÜĞÜ	MEKTUP	1	20.000,00	1	20.000,00	-	-	-	-	
GDZ ELEKTRİK DAĞITIM ANONİM ŞİRKETİ İZMİR İL MÜDÜRLÜĞÜ	MEKTUP	1	20.000,00	1	20.000,00	-	-	-	-	
GDZ ELEKTRİK DAĞITIM ANONİM ŞİRKETİ İZMİR İL MÜDÜRLÜĞÜ	MEKTUP	1	50.000,00	1	50.000,00	-	-	-	-	
GDZ ELEKTRİK DAĞITIM ANONİM ŞİRKETİ İZMİR İL MÜDÜRLÜĞÜ	MEKTUP	1	60.000,00	1	60.000,00	-	-	-	-	
GDZ ELEKTRİK DAĞITIM ANONİM ŞİRKETİ İZMİR İL MÜDÜRLÜĞÜ	MEKTUP	1	30.000,00	1	30.000,00	-	-	-	-	
İZLEBİL ELEK.MAKİNE YOL İNŞ.PAZ.DAĞ.SAN.VE TİC.LTD.ŞTİ.	MEKTUP	1	5.400,00	1	5.400,00	-	-	-	-	



**TEMİNAT MEKTUPLARI SAYIM TUTANAĞI (b)**

KURUMUN	Adı : İZMİR BÜYÜKŞEHİR BELEDİYESİ	Günü : 29
	Kodu : 46-35-1	Ayi : 12
		Yılı : 2017

SAYIM SONUCUNDA BULUNAN DEĞERLERİN										
KİME AİT OLDUĞU	CİNSİ	ADEĐİ	TUTARI	SAYIMDA BULUNAN MİKTAR		NOKSAN		FAZLASI		
				ADET	TUTAR	ADET	TUTAR	ADET	TUTAR	
NUKLEUS SAĞLIK ÜRÜNLERİ TANI HİZ.SAN.VE TİC.LTD.ŞTİ.	MEKTUP	1	51.068,00	1	51.068,00	-	-	-	-	
LFM YAPI İNŞ.MİM.SAN.VE TİC.LTD.ŞTİ	MEKTUP	1	115.050,00	1	115.050,00	-	-	-	-	
EKOMED SAĞ.ÜR.TURZ.İNŞAAT SAN. VE TİC.LTD ŞTİ.	MEKTUP	1	4.881,78	1	4.881,78	-	-	-	-	
KUZENLER MİM.PROJE İNŞ.SAN.VETİC.LTD.ŞTİ.	MEKTUP	1	393.690,00	1	393.690,00	-	-	-	-	
ERHAN REKLAM MATBA. TAN.HİZ. SAN.VE TİC.LTD.ŞTİ.	MEKTUP	1	78.857,00	1	78.857,00	-	-	-	-	
BİLİR TİCARET ÜLKÜ YEŞİM BİLİR	MEKTUP	1	4.775,00	1	4.775,00	-	-	-	-	
İZBETON A.Ş	MEKTUP	1	9.960.575,00	1	9.960.575,00	-	-	-	-	
DEBENSASON ORT. BERKE	MEKTUP	1	14.400,00	1	14.400,00	-	-	-	-	
LİDER EVÇİL HAYVAN BESLENME ÜR.SAN. VE TİC. LTD. ŞTİ.	MEKTUP	1	34.400,00	1	34.400,00	-	-	-	-	
BÜRO 76 EL.TES.SAN.LTD.ŞTİ.	MEKTUP	1	11.647,00	1	11.647,00	-	-	-	-	
PE-PA PEHLİVANLAR OTO.VE GIDA MAD.PAZ.SAN VE TİC.LTD.ŞTİ.	MEKTUP	1	20.600,00	1	20.600,00	-	-	-	-	
İMLANTCAST SAĞLIK ÜRÜNLERİ PAZ VE SAN. TİC .LTD. ŞTİ.	MEKTUP	1	117.500,00	1	117.500,00	-	-	-	-	
BİZNET BİLİŞİM SIS.VE DAN.SAN.TİC.AŞ.	MEKTUP	1	25.000,00	1	25.000,00	-	-	-	-	
MERAL YAVUZ SANÖZ GIDA TEM.MALİÇ VE DİŞ TİC.	MEKTUP	1	4.895,00	1	4.895,00	-	-	-	-	
AVEA İLET.HİZ.A.Ş.	MEKTUP	1	3.000,00	1	3.000,00	-	-	-	-	
BORUSAN MAKİNA VE GÜÇ SİSTEMLERİ SAN. VE TİC. A.Ş.	MEKTUP	1	4.300,00	1	4.300,00	-	-	-	-	
VODAFONE TELEKOMÜNİKASYON A.Ş.	MEKTUP	1	3.000,00	1	3.000,00	-	-	-	-	
MUSTAFA DURMAZ GIDA PAZ.İNŞ.NAK.SAN. VE TİC.LTD.ŞTİ.	MEKTUP	1	15.220,00	1	15.220,00	-	-	-	-	
ÜLKÜ TAŞDİKEN GIDA NAKLİYE TURİZM İNŞAAT SANAYİ TİCARET LİMİTİ	MEKTUP	1	22.000,00	1	22.000,00	-	-	-	-	
TÜRKCELL İLETİŞİM HİZMETLERİ A.Ş. .	MEKTUP	1	2.700,00	1	2.700,00	-	-	-	-	
ALARKO CARRIER SANAYİ VETİCARET A.Ş. SATIŞ MÜESSESESİ-SATIŞ SON	MEKTUP	1	2.640,00	1	2.640,00	-	-	-	-	
UBM ULUSLARARASI BİR.MÜŞ.HİZ. A.Ş. .	MEKTUP	1	735.250,00	1	735.250,00	-	-	-	-	
ROSENBAUER İNTERNATİONAL AG	MEKTUP	1	330.065,40	1	330.065,40	-	-	-	-	
ROSENBAUER İNTERNATİONAL AG	MEKTUP	1	330.065,40	1	330.065,40	-	-	-	-	
MEHMET TORUN	MEKTUP	1	8.870,00	1	8.870,00	-	-	-	-	
GDZ ELEKTRİK DAĞITIM ANONİM ŞİRKETİ İZMİR İL MÜDÜRLÜĞÜ	MEKTUP	1	100.000,00	1	100.000,00	-	-	-	-	
GDZ ELEKTRİK DAĞITIM ANONİM ŞİRKETİ İZMİR İL MÜDÜRLÜĞÜ	MEKTUP	1	30.000,00	1	30.000,00	-	-	-	-	
GDZ ELEKTRİK DAĞITIM ANONİM ŞİRKETİ İZMİR İL MÜDÜRLÜĞÜ	MEKTUP	1	100.000,00	1	100.000,00	-	-	-	-	
İNFA İNŞAAT SANAYİ VE TİCARET LTD.ŞTİ.	MEKTUP	1	12.500,00	1	12.500,00	-	-	-	-	
NUKLEUS SAĞLIK ÜRÜNLERİ TANI HİZ.SAN.VE TİC.LTD.ŞTİ.	MEKTUP	1	2.187,00	1	2.187,00	-	-	-	-	
BIOSUN ÖDEMiŞ KATI ATIK İŞLEME ENERJİ VE ÇEVRE SAN TİC AŞ	MEKTUP	1	1.134.000,00	1	1.134.000,00	-	-	-	-	
AFL İNŞ.SAN.TİC.LTD.ŞTİ.	MEKTUP	1	27.000,00	1	27.000,00	-	-	-	-	
YILDA ÖZ. EĞİT. TAŞ. VE TEM. HİZ. SAN. VE TİC. LTD. ŞTİ.	MEKTUP	1	199.245,00	1	199.245,00	-	-	-	-	
JOHNSON CONTROLS KLİMA VE SOĞUTMA SERV. SAN.VE TİC. A.Ş	MEKTUP	1	2.336,40	1	2.336,40	-	-	-	-	
OTOKOÇ OTOMOTİV TİC.VE SAN.A.Ş	MEKTUP	1	960,00	1	960,00	-	-	-	-	
ANAGÜR SES İŞİK VE SAHNE SİSTEMLERİ SAN.VE TİCARET LTD.ŞTİ.	MEKTUP	1	7.500,00	1	7.500,00	-	-	-	-	
HAN İNŞ.TAAH.TUR.SAN.VE TİC. AYHAN ERDEN	MEKTUP	1	5.500,00	1	5.500,00	-	-	-	-	
İTG İZMİR TEKNOLOJİ GRUP ELK. MÜH. İNŞ. SAN. VE TİC. LTD. ŞTİ.	MEKTUP	1	79.140,00	1	79.140,00	-	-	-	-	
MAVİ GÜVENLİK ELEKTRONİK SANAYİ TİCARET LTD.ŞTİ.	MEKTUP	1	23.576,04	1	23.576,04	-	-	-	-	
LİDER GÜVENLİK KORUMA VE EĞT.HİZ.TİC.A.Ş.	MEKTUP	1	995.000,00	1	995.000,00	-	-	-	-	
BS ULUSLARARASI MÜH.MÜŞ.İNŞ.VE TİC.LTD.ŞTİ	MEKTUP	1	98.000,00	1	98.000,00	-	-	-	-	
MAQUET TIB.SİS.SAN.VE TİC.A.Ş.	MEKTUP	1	831,00	1	831,00	-	-	-	-	
ETKİN TIBBİ CİHAZLAR SERVİS TİC.VE SAN.LTD.ŞTİ.	MEKTUP	1	1.225,00	1	1.225,00	-	-	-	-	
HAKERMAN İÇ VE DİŞ TİC.A.Ş.	MEKTUP	1	706,00	1	706,00	-	-	-	-	
CEMER İNŞ. SAN. VE TİC.LTD.ŞTİ.	MEKTUP	1	140.820,00	1	140.820,00	-	-	-	-	
HASAN UFUK ÖZİŞİK	MEKTUP	1	275.550,00	1	275.550,00	-	-	-	-	
ÖNSÖZ TURZ. VE MÜŞ. İNŞ. TAAH. A.Ş.	MEKTUP	1	80.385,00	1	80.385,00	-	-	-	-	
ÖNSÖZ TURZ. VE MÜŞ. İNŞ. TAAH. A.Ş.	MEKTUP	1	80.385,00	1	80.385,00	-	-	-	-	
ÖNSÖZ TURZ. VE MÜŞ. İNŞ. TAAH. A.Ş.	MEKTUP	1	10.725,00	1	10.725,00	-	-	-	-	
TANER SOSYAL HİZ. İNŞ. TAŞ. GIDA İTH. İHR. SAN. TİC. LTD. ŞTİ.	MEKTUP	1	146.000,00	1	146.000,00	-	-	-	-	
ÇELİKLER TEMİZLİK İNŞ. YEMEK BİLG. LTD. ŞTİ.	MEKTUP	1	146.000,00	1	146.000,00	-	-	-	-	
MUSTAFA DURMAZ GIDA PAZ.İNŞ.NAK.SAN. VE TİC.LTD.ŞTİ.	MEKTUP	1	19.700,00	1	19.700,00	-	-	-	-	
CARL ZEİSS MEDİTEC MEDİKAL ÇÖZÜMLER TİC. VE SAN. A.Ş.	MEKTUP	1	396,00	1	396,00	-	-	-	-	
HEMAKİM TIBBİ ÜRÜNLER SANAYİ VE TİC.A.Ş.	MEKTUP	1	950,00	1	950,00	-	-	-	-	
İNCEKARALAR TIBBİ CİHAZLAR TİCARET A.Ş.	MEKTUP	1	1.494,00	1	1.494,00	-	-	-	-	
TAR-MED MÜH. VE MEDİKAL SAN VE TİC LTD.ŞTİ	MEKTUP	1	384,00	1	384,00	-	-	-	-	
25 YAPIM TURİZM ORGANİZASYON CAFE İŞLETMECİLİĞİ GIDA VE TEKST	MEKTUP	1	27.000,00	1	27.000,00	-	-	-	-	
MED-KİM KİMYA SAN. VE TİC. LTD. ŞTİ.	MEKTUP	1	6.480,00	1	6.480,00	-	-	-	-	
SİEMENS HEALTHCARE SAĞLIK A.Ş.	MEKTUP	1	1.260,00	1	1.260,00	-	-	-	-	
TEKNOEN MÜH. İNŞ.YAPI MALZ.SAN.VE TİC.LTD.ŞTİ.	MEKTUP	1	214.701,00	1	214.701,00	-	-	-	-	
YAPI TESİS İNŞ. HAFR.TİC.LTD. ŞTİ .	MEKTUP	1	45.300,00	1	45.300,00	-	-	-	-	
YAPI TESİS İNŞ. HAFR.TİC.LTD. ŞTİ .	MEKTUP	1	3.750,00	1	3.750,00	-	-	-	-	
YAPI TESİS İNŞ. HAFR.TİC.LTD. ŞTİ .	MEKTUP	1	45.300,00	1	45.300,00	-	-	-	-	
SIGNATEKMA BOYA VE SİNYALİZASYON.SAN. VE TİC. A.Ş.	MEKTUP	1	46.000,00	1	46.000,00	-	-	-	-	
BÜYÜKŞAHİN TİCARET MURAT-ÖZKAN BÜYÜKŞAHİN TOPTAN GIDA PAZ	MEKTUP	1	38.400,00	1	38.400,00	-	-	-	-	
BİLİR TİCARET ÜLKÜ YEŞİM BİLİR	MEKTUP	1	4.065,00	1	4.065,00	-	-	-	-	
MUSTAFA DURMAZ GIDA PAZ.İNŞ.NAK.SAN. VE TİC.LTD.ŞTİ.	MEKTUP	1	14.350,00	1	14.350,00	-	-	-	-	
MBU YAPI OTOMOTİV SAN.VE TİC.LTD.ŞTİ	MEKTUP	1	25.000,00	1	25.000,00	-	-	-	-	
BARANKAYA İNŞ.HAF.TAAH.AK.SAN.MAD.GİD. TİC.A.Ş.	MEKTUP	1	441.500,00	1	441.500,00	-	-	-	-	
BARANKAYA İNŞ.HAF.TAAH.AK.SAN.MAD.GİD. TİC.A.Ş.	MEKTUP	1	441.500,00	1	441.500,00	-	-	-	-	
ĞİNAL İNŞ.HAFR.TAAH.BETON MAM.İMAL SAN.TİC.LTD.ŞTİ.	MEKTUP	1	23.100,00	1	23.100,00	-	-	-	-	
DEKA DİĞİTAL TELEKOMÜNİKASYON HİZ.A.Ş.	MEKTUP	1	19.450,00	1	19.450,00	-	-	-	-	
SOLFEJ OR.AJ.TUR.NAK.MÜ.YAP.GÖS.SAN.HİZ. SAN.TİC.LTD.ŞTİ.	MEKTUP	1	98.820,00	1	98.820,00	-	-	-	-	
AKDENİZ MEYDANI GIDA SAN.TİC.LTD.ŞTİ.	MEKTUP	1	47.000,00	1	47.000,00	-	-	-	-	
BÜYÜKKARCI OTO YEDEK PARÇA HAFRİYAT OTO. SAN. VE TİC. LTD. ŞTİ.	MEKTUP	1	2.165,10	1	2.165,10	-	-	-	-	
BALABAN HAFRİYAT İNŞ.TAAH.NAK.TİC.VE SAN LTD.ŞTİ.	MEKTUP	1	223.000,00	1	223.000,00	-	-	-	-	
ÖNSÖZ TURZ. VE MÜŞ. İNŞ. TAAH. A.Ş.	MEKTUP	1	22.242,00	1	22.242,00	-	-	-	-	
DOR-MED TIBBİ CİHAZ VE MALZ.SAN.VE TİC. LTD.ŞTİ.	MEKTUP	1	1.116,00	1	1.116,00	-	-	-	-	
MEHMET TORUN	MEKTUP	1	2.645,00	1	2.645,00	-	-	-	-	
MEHMET TORUN	MEKTUP	1	1.680,00	1	1.680,00	-	-	-	-	
GÜÇSAN MAKİNA SAN.TİC.LTD.ŞTİ	MEKTUP	1	26.820,00	1	26.820,00	-	-	-	-	
TÜRKCELL İLETİŞİM HİZMETLERİ A.Ş. .	MEKTUP	1	51.000,00	1	51.000,00	-	-	-	-	
KEMAL BALIKÇILIK İHRACATLI LTD ŞTİ.	MEKTUP	1	12.500,00	1	12.500,00	-	-	-	-	
ORSA BALIKÇILIK SÜRÜNLERİ GIDA SAN.VE TİC.LMT.ŞTİ	MEKTUP	1	12.500,00	1	12.500,00	-	-	-	-	
ÇATI TEMİZLİK YEM.OTO.İNŞ.SAĞ.HİZ.SAN.TİC.LTD.ŞTİ.	MEKTUP	1	140.000,00	1	140.000,00	-	-	-	-	
ATEŞ KERESTE ORM.ÜR.N.SAN.TİC.LTD.ŞTİ.	MEKTUP	1	33.250,00	1	33.250,00	-	-	-	-	
Y.K.M. İNŞ. GIDA TEM. NAK. TAŞ. SAN. TİC. LTD. ŞTİ.	MEKTUP	1	5.000,00	1	5.000,00	-	-	-	-	

TEMİNAT MEKTUPLARI SAYIM TUTANAĞI (₺)

KURUMUN	Adı : İZMİR BÜYÜKŞEHİR BELEDİYESİ	Günü : 29
	Kodu : 46-35-1	Ayı : 12
		Yılı : 2017

SAYIM SONUCUNDA BULUNAN DEĞERLERİN										
KİME AİT OLDUĞU	CİNSİ	ADEĐİ	TUTARI	SAYIMDA BULUNAN MİKTAR		NOKSAN		FAZLASI		
				ADET	TUTAR	ADET	TUTAR	ADET	TUTAR	
BARANKAYA İNŞ.HAF.TAAH.AK.SAN.MAD.GID. TİC.A.Ş.	MEKTUP	1	551.000,00	1	551.000,00	-	-	-	-	
BARANKAYA İNŞ.HAF.TAAH.AK.SAN.MAD.GID. TİC.A.Ş.	MEKTUP	1	551.000,00	1	551.000,00	-	-	-	-	
METKO MEDİKAL VE TIBBİ CİHAZLAR DIŞ TİC. LTD. ŞTİ.	MEKTUP	1	372,00	1	372,00	-	-	-	-	
ÖZ-SEL ECZA DEPOLARI TİC. VE PAZ. A.Ş.	MEKTUP	1	1.420,00	1	1.420,00	-	-	-	-	
YAPI STS İNŞ. TAAH. MAD. SAN. VE TİC.A.Ş.	MEKTUP	1	148.835,00	1	148.835,00	-	-	-	-	
PETRA İNSAN KAY. EĞT. DAN.SAN.TİC. LTD. ŞTİ.	MEKTUP	1	44.000,00	1	44.000,00	-	-	-	-	
STARTAN ORG. AJANS REK.GI.TUR.TİC.LTD.ŞTİ.	MEKTUP	1	231.690,00	1	231.690,00	-	-	-	-	
İZFAR FUAR HİZMETLERİ FUSUN ÇAKMAK	MEKTUP	1	29.400,00	1	29.400,00	-	-	-	-	
MUSTAFA DURMAZ GIDA PAZ.İNŞ.NAK.SAN. VE TİC.LTD.ŞTİ.	MEKTUP	1	100.700,00	1	100.700,00	-	-	-	-	
ÖZYURT MATBAACILIK İNŞAAT TAAH. SAN. VE TİC. LTD.ŞTİ.	MEKTUP	1	88.740,00	1	88.740,00	-	-	-	-	
GÜL ECZA DEPOSU SAN. VE TİC. A.Ş.	MEKTUP	1	3.200,00	1	3.200,00	-	-	-	-	
DEKİM ECZA VE KİMYEVİ MD.TİC.SAN.A.Ş.	MEKTUP	1	5.000,00	1	5.000,00	-	-	-	-	
AKSEL ECZA DEPOSU TİC. A.Ş.	MEKTUP	1	500,00	1	500,00	-	-	-	-	
KOÇAK FARMA İLAÇ VE KİMYA SAN.AŞ.	MEKTUP	1	7.800,00	1	7.800,00	-	-	-	-	
HAZAR-TEK İNŞ. TAAH. METAL VE YAPI PRJ. SAN. TİC. LTD.ŞTİ.	MEKTUP	1	370.000,00	1	370.000,00	-	-	-	-	
MEDİTERA İTHALAT VE İHRACAT ANONİM ŞİRKETİ	MEKTUP	1	22.000,00	1	22.000,00	-	-	-	-	
C.B.K SOFT YAZILIM DONANIM ELEKTRONİK VE BİLGİSAYAR SİS.SAN.TİC.	MEKTUP	1	18.000,00	1	18.000,00	-	-	-	-	
MEDİFAR ECZA DEPOSU İLAÇ SAN.TİC.A.Ş.	MEKTUP	1	3.150,00	1	3.150,00	-	-	-	-	
GÖKYOL İNŞAAT VE SANAYİ A.Ş.	MEKTUP	1	25.000,00	1	25.000,00	-	-	-	-	
YUTEKS TEKSTİL SAN. TİC. LTD. ŞTİ.	MEKTUP	1	35.384,00	1	35.384,00	-	-	-	-	
ARTORUN GIDA PAZ.TİC. MEHMET TORUN	MEKTUP	1	675,00	1	675,00	-	-	-	-	
DENİZAY YEMEK HİZ.İNŞ.TUR.TAŞ. ARAÇ KİRALAMA SAN.TİC.LTD.ŞTİ.	MEKTUP	1	155.000,00	1	155.000,00	-	-	-	-	
ŞAARA MÜH.İNŞ.TAAH.TUR.PET.ÜR.TEKS.MAD. GID.SAN.TİC.LTD.ŞTİ.	MEKTUP	1	320.000,00	1	320.000,00	-	-	-	-	
YAPI STS İNŞ. TAAH. MAD. SAN. VE TİC.A.Ş.	MEKTUP	1	436.550,00	1	436.550,00	-	-	-	-	
CEMER İNŞ. SAN. VE TİC.LTD.ŞTİ.	MEKTUP	1	7.430,00	1	7.430,00	-	-	-	-	
MEGA TEKNİK KAĞIT SAN. VE GIDA ÜRÜN.TİC.LTD.ŞTİ.	MEKTUP	1	4.750,00	1	4.750,00	-	-	-	-	
İZKA OTOMATİK KAPI VE KEPENK SİSTEMLERİ KEMAL TOPTAL	MEKTUP	1	2.000,00	1	2.000,00	-	-	-	-	
FİNSOL TIBBİ ÜR. PAZ. SAN. VE TİC. A.Ş.	MEKTUP	1	11.912,00	1	11.912,00	-	-	-	-	
SEÇİM MEDİKAL ÜRÜNLERİ TEM. GIDA TEKS.TURZ.SAN. TİC.LTD.ŞTİ.	MEKTUP	1	2.100,00	1	2.100,00	-	-	-	-	
KENT-LAS LASTİK KAPLAMA NAK. İTH. İHR. TİC. LTD. ŞTİ.	MEKTUP	1	6.615,00	1	6.615,00	-	-	-	-	
ARTORUN GIDA PAZ.TİC. MEHMET TORUN	MEKTUP	1	1.725,00	1	1.725,00	-	-	-	-	
DOĞANER TEMİZLİK MALZEMELERİ TİC.SAN.LTD.ŞTİ.	MEKTUP	1	4.150,00	1	4.150,00	-	-	-	-	
EKİPMAN MARKET MAK.VE EKİP.TİC.LTD.ŞTİ.	MEKTUP	1	2.500,00	1	2.500,00	-	-	-	-	
ENDOTEK SAĞLIK GEREÇLERİ SAN VE TİC.A.Ş.	MEKTUP	1	1.500,00	1	1.500,00	-	-	-	-	
25 YAPIM TURİZM ORGANİZASYON CAFÉ İŞLETMECİLİĞİ GIDA VE TEKST	MEKTUP	1	2.050,00	1	2.050,00	-	-	-	-	
SUZAN TÜLEK	MEKTUP	1	2.742,00	1	2.742,00	-	-	-	-	
GİNAL İNŞ.HAFR.TAAH.BETON MAM.İMAL SAN.TİC.LTD.ŞTİ.	MEKTUP	1	12.100,00	1	12.100,00	-	-	-	-	
CENGİZ ULTAV	MEKTUP	1	10.200,00	1	10.200,00	-	-	-	-	
MEDİFORM AMB.MATBAACILIK SAN.TİC.LTD.ŞTİ.	MEKTUP	1	90.000,00	1	90.000,00	-	-	-	-	
LADİN İNŞAAT PROJE A.Ş.	MEKTUP	1	300.000,00	1	300.000,00	-	-	-	-	
NEMKAR PLASTİK TEM. İNŞ. TEKS. SAN. VE TİC. LTD. ŞTİ.	MEKTUP	1	9.000,00	1	9.000,00	-	-	-	-	
YUSUF AYVALI	MEKTUP	1	35.000,00	1	35.000,00	-	-	-	-	
UĞURLU BALIKÇILIK PAZARLAMA TİCARET A.Ş.	MEKTUP	1	15.000,00	1	15.000,00	-	-	-	-	
GÖZSAN MAKİNE İNŞAAT SANAYİ VE TİCARET LTD.ŞTİ.	MEKTUP	1	4.662,00	1	4.662,00	-	-	-	-	
ÖNSÖZ TURZ. VE MÜŞ. İNŞ. TAAH. A.Ş.	MEKTUP	1	83.437,50	1	83.437,50	-	-	-	-	
ÖNSÖZ TURZ. VE MÜŞ. İNŞ. TAAH. A.Ş.	MEKTUP	1	20.669,00	1	20.669,00	-	-	-	-	
ÖNSÖZ TURZ. VE MÜŞ. İNŞ. TAAH. A.Ş.	MEKTUP	1	83.437,50	1	83.437,50	-	-	-	-	
ANADOLU BASIM YAYIN MATBAACILIK MAKİNA SANAYİ VE TİCARET LİM	MEKTUP	1	41.000,00	1	41.000,00	-	-	-	-	
YAPI STS TİC.A.Ş.KMB METRO İNŞ.LTD.ŞTİ. İŞ ORTAKLIĞI	MEKTUP	1	2.160.685,01	1	2.160.685,01	-	-	-	-	
YAPI STS TİC.A.Ş.KMB METRO İNŞ.LTD.ŞTİ. İŞ ORTAKLIĞI	MEKTUP	1	2.160.685,01	1	2.160.685,01	-	-	-	-	
BÜYÜKKARCI OTO YEDEK PARÇA HAFRİYAT OTO. SAN. VE TİC. LTD. ŞTİ.	MEKTUP	1	733,80	1	733,80	-	-	-	-	
LİFTSA TUĞBA HASANOĞLU LİFTSA MAKİNA SAN. VE TİC.	MEKTUP	1	3.264,00	1	3.264,00	-	-	-	-	
MEHMET ÖTEK	MEKTUP	1	38.100,00	1	38.100,00	-	-	-	-	
YAPI TESİS İNŞ. HAFR.TİC.LTD. ŞTİ.	MEKTUP	1	48.500,00	1	48.500,00	-	-	-	-	
YAPI TESİS İNŞ. HAFR.TİC.LTD. ŞTİ.	MEKTUP	1	48.500,00	1	48.500,00	-	-	-	-	
VODAFONE TELEKOMÜNİKASYON A.Ş.	MEKTUP	1	25.000,00	1	25.000,00	-	-	-	-	
VODAFONE TELEKOMÜNİKASYON A.Ş.	MEKTUP	1	26.650,00	1	26.650,00	-	-	-	-	
MERAL YAVUZ SANÖZ GIDA TEM.MAL.İÇ VE DIŞ TİC.	MEKTUP	1	8.700,60	1	8.700,60	-	-	-	-	
KAREL ELEKTRONİK SAN. VE TİC. A.Ş.	MEKTUP	1	155.000,00	1	155.000,00	-	-	-	-	
MEMET MORKOÇ	MEKTUP	1	27.000,00	1	27.000,00	-	-	-	-	
GÜVENAY İNŞAAT GIDA TURİZM SAN. VE TİC. LTD.ŞTİ.	MEKTUP	1	3.000,00	1	3.000,00	-	-	-	-	
HAN İNŞ.TAAH.TUR.SAN.VE TİC. AYHAN ERDEN	MEKTUP	1	4.000,00	1	4.000,00	-	-	-	-	
OKYANUS MÜH. VE İNŞ. A.Ş.	MEKTUP	1	122.000,00	1	122.000,00	-	-	-	-	
TEKSAN JENERATÖR İÇ VE DIŞ TİC. A.Ş.	MEKTUP	1	2.200,00	1	2.200,00	-	-	-	-	
ŞENTUR TUR.TAŞ.AR.KİR. VE KUR.HİZ.SAN.TİC.LTD.ŞTİ.	MEKTUP	1	440.000,00	1	440.000,00	-	-	-	-	
VOLKAN İTFAİYE ARAÇLARI SAN. VE TİC. A.Ş.	MEKTUP	1	10.500,00	1	10.500,00	-	-	-	-	
RIZA BALLIKAYA	MEKTUP	1	598.000,00	1	598.000,00	-	-	-	-	
TOİRENT ORG.KİRALAMA HÜYEN HİZ. A.Ş.	MEKTUP	1	58.300,00	1	58.300,00	-	-	-	-	
CEMER İNŞ. SAN. VE TİC.LTD.ŞTİ.	MEKTUP	1	116.690,00	1	116.690,00	-	-	-	-	
ARM MÜH.HİZ.LTD.ŞTİ.	MEKTUP	1	5.580,00	1	5.580,00	-	-	-	-	
CEMER İNŞ. SAN. VE TİC.LTD.ŞTİ.	MEKTUP	1	200.650,00	1	200.650,00	-	-	-	-	
İZTRA TRAFİK SİSTEMLERİ SAN. VE TİC. A.Ş.	MEKTUP	1	23.000,00	1	23.000,00	-	-	-	-	
İTĞ İZMİR TEKNOLOJİ GRUP ELK. MÜH. İNŞ. SAN. VE TİC. LTD. ŞTİ.	MEKTUP	1	9.720,00	1	9.720,00	-	-	-	-	
ECE DAYANIKLI TÜK.MALLARI PAZ.TİC.LTD.ŞTİ.	MEKTUP	1	9.942,30	1	9.942,30	-	-	-	-	
MERAL YAVUZ SANÖZ GIDA TEM.MAL.İÇ VE DIŞ TİC.	MEKTUP	1	12.000,00	1	12.000,00	-	-	-	-	
KAREL ELEKTRONİK SAN. VE TİC. A.Ş.	MEKTUP	1	70.000,00	1	70.000,00	-	-	-	-	
BURAK ALP ERSEN	MEKTUP	1	20.000,00	1	20.000,00	-	-	-	-	
İZMİR DOĞALGAZ DAĞ. TİC. VE TAAH. A.Ş.	MEKTUP	1	4.000.000,00	1	4.000.000,00	-	-	-	-	
SYM GRUP DEMİR ÇELİK İMALAT İNŞ.SAN.VE TİC.LTD.ŞTİ.	MEKTUP	1	56.880,00	1	56.880,00	-	-	-	-	
YÜKSEL PROJE ULUSLARARASI AŞ.	MEKTUP	1	10.140,00	1	10.140,00	-	-	-	-	
SEÇİL KÜLÇELER	MEKTUP	1	34.400,00	1	34.400,00	-	-	-	-	
MUTLU AKHAN	MEKTUP	1	24.825,00	1	24.825,00	-	-	-	-	
BÜYÜKKARCI OTO YEDEK PARÇA HAFRİYAT OTO. SAN. VE TİC. LTD. ŞTİ.	MEKTUP	1	8.446,80	1	8.446,80	-	-	-	-	
İZMİR DENİZ İŞLT.NAK.VE TURZ.TİC.A.Ş. İZDENİZ	MEKTUP	1	5.100,00	1	5.100,00	-	-	-	-	
KIRKPINAR DAY.TÜK.MAL.İNŞ. SAN. VE TİC.LTD.ŞTİ.	MEKTUP	1	70.000,00	1	70.000,00	-	-	-	-	
KIRKPINAR DAY.TÜK.MAL.İNŞ. SAN. VE TİC.LTD.ŞTİ.	MEKTUP	1	230.000,00	1	230.000,00	-	-	-	-	
PORTAL MİMARLIK İNŞAAT MOBİLYA SAN.VE TİC.LTD.ŞTİ.	MEKTUP	1	7.080,00	1	7.080,00	-	-	-	-	

**TEMİNAT MEKTUPLARI SAYIM TUTANAĞI (b)**

KURUMUN	Adı : İZMİR BÜYÜKŞEHİR BELEDİYESİ	Günü : 29
	Kodu : 46-35-1	Ayi : 12
		Yılı : 2017

SAYIM SONUCUNDA BULUNAN DEĞERLERİN									
KİME AİT OLDUĞU	CİNSİ	ADEĐİ	TUTARI	SAYIMDA BULUNAN MİKTAR		NOKSAN		FAZLASI	
				ADET	TUTAR	ADET	TUTAR	ADET	TUTAR
HGG İNŞAAT ANONİM ŞİRKETİ	MEKTUP	1	6.600.000,00	1	6.600.000,00	-	-	-	-
ALARKO CARRIER SANAYİ VETİCARET A.Ş. SATIŞ MÜESSESESİ-SATIŞ SON	MEKTUP	1	3.360,00	1	3.360,00	-	-	-	-
DI STUDIO MİMARLIK HİZ. İLKER ÖZDEL	MEKTUP	1	9.900,00	1	9.900,00	-	-	-	-
MELİH TÜRKÖĞLU	MEKTUP	1	45.000,00	1	45.000,00	-	-	-	-
ÇOŞKUN ALTIN TAŞI. TURİZM PETROL ÜRÜN. İNŞAAT GIDA TEKS.SAN.V	MEKTUP	1	13.961,00	1	13.961,00	-	-	-	-
MEHMET SİNAN NAS	MEKTUP	1	11.160,00	1	11.160,00	-	-	-	-
MEHMET ÖTEK	MEKTUP	1	78.000,00	1	78.000,00	-	-	-	-
YA-SE ÖZEL SAĞLIK PER.HİZ. NAK.TURZ. END.ATIK SAN.TİC.LTD.ŞTİ.	MEKTUP	1	1.710,00	1	1.710,00	-	-	-	-
ÇETAŞ MOTOR A.Ş. İZMİR ŞUBESİ	MEKTUP	1	5.812,78	1	5.812,78	-	-	-	-
PETRA İNSAN KAY. EĞT. DAN.SAN.TİC. LTD. ŞTİ.	MEKTUP	1	17.000,00	1	17.000,00	-	-	-	-
BARANKAYA İNŞ.HAF.TAAH.AK.SAN.MAD.GID. TİC.A.Ş.	MEKTUP	1	16.347,00	1	16.347,00	-	-	-	-
KIRIMLI İNŞ. MİM. KOM. ORG. MÜH. TUR. SAN. VE TİC. LTD. ŞTİ.	MEKTUP	1	10.200,00	1	10.200,00	-	-	-	-
ACRENTEGRE YAPI MÜH.TUR.GID.TEM.SAN.TİC.LTD.ŞTİ.	MEKTUP	1	4.470,00	1	4.470,00	-	-	-	-
ASOS DANIŞMANLIK İNŞ.GIDA OTOMATİV ELEKTRİK ELEKTRONİK SAN.	MEKTUP	1	25.800,00	1	25.800,00	-	-	-	-
ASOS DANIŞMANLIK İNŞ.GIDA OTOMATİV ELEKTRİK ELEKTRONİK SAN.	MEKTUP	1	25.800,00	1	25.800,00	-	-	-	-
ÖNSÖZ TURZ. VE MÜŞ. İNŞ. TAAH. A.Ş.	MEKTUP	1	16.595,00	1	16.595,00	-	-	-	-
ÖNSÖZ TURZ. VE MÜŞ. İNŞ. TAAH. A.Ş.	MEKTUP	1	54.200,00	1	54.200,00	-	-	-	-
ÖNSÖZ TURZ. VE MÜŞ. İNŞ. TAAH. A.Ş.	MEKTUP	1	54.200,00	1	54.200,00	-	-	-	-
MONDE TIBBİ MAL.GIDA HAY.İNSAN KAY.İNŞ.İTH. İHR.SAN. VE TİC.LTD.	MEKTUP	1	4.314,00	1	4.314,00	-	-	-	-
GÜLERMAK AĞIR SAN. İNŞ. VE TAAH. A.Ş.	MEKTUP	1	1.900.720,92	1	1.900.720,92	-	-	-	-
SÜLEYMAN OZAN AYKUT	MEKTUP	1	71.000,00	1	71.000,00	-	-	-	-
KONTROL KİMYA İLAÇ MAK.İNŞ.SAN. VE TİC.A.Ş.	MEKTUP	1	16.000,00	1	16.000,00	-	-	-	-
ENVİROTEK ÇEVRE SAĞLIĞI TİCARET A. Ş.	MEKTUP	1	251.310,00	1	251.310,00	-	-	-	-
ENTOPEST ÇEVRE SAĞ. KİMYA İNŞ.SOS.HİZ.SAN.TİC.LTD. ŞTİ.	MEKTUP	1	112.000,00	1	112.000,00	-	-	-	-
RAMAZAN TORAMAN	MEKTUP	1	8.000,00	1	8.000,00	-	-	-	-
ACRENTEGRE YAPI MÜH.TUR.GID.TEM.SAN.TİC.LTD.ŞTİ.	MEKTUP	1	21.590,00	1	21.590,00	-	-	-	-
ÇEVRE İLAÇ MAKİNA SAN.VE TİC.LTD.ŞTİ.	MEKTUP	1	18.250,00	1	18.250,00	-	-	-	-
BÜYÜK GÖKHAN LTD. ŞTİ	MEKTUP	1	19.035,00	1	19.035,00	-	-	-	-
LDR TANITIM PROMOSYON MAT. HİZ. KİM. MAD. İNŞ. SAN.VE TİC. LTD.	MEKTUP	1	3.300,00	1	3.300,00	-	-	-	-
SOLFEJ OR.AJ.TUR.NAK.MÜ.YAP.GÖS.SAN.HİZ. SAN.TİC.LTD.ŞTİ.	MEKTUP	1	35.700,00	1	35.700,00	-	-	-	-
ŞENTUR TUR.TAŞ.AR.KİR. VE KUR.HİZ.SAN.TİC.LTD.ŞTİ.	MEKTUP	1	245.000,00	1	245.000,00	-	-	-	-
UMTAŞ ULUSLARARASI MAKİNA TİC.AŞ.	MEKTUP	1	3.753,72	1	3.753,72	-	-	-	-
UMTAŞ ULUSLARARASI MAKİNA TİC.AŞ.	MEKTUP	1	3.753,72	1	3.753,72	-	-	-	-
TÜRKSAT UYDU HABERLEŞME KABLO TV VE İŞLETME A.Ş.	MEKTUP	1	355.000,00	1	355.000,00	-	-	-	-
TÜRK TELEKOM BAŞ.MÜD. BATI İ BÖLGE MÜDÜRLÜ	MEKTUP	1	1.100.000,00	1	1.100.000,00	-	-	-	-
SAVRONİK ELEKTRONİK SAN. VE TİC. AŞ.	MEKTUP	1	1.200.000,00	1	1.200.000,00	-	-	-	-
ZEM-SON MÜH.JEO ARAŞTIRMA İNŞ.SAN.VE TİC.LTD.ŞTİ.	MEKTUP	1	14.500,00	1	14.500,00	-	-	-	-
UMUT AYDIN	MEKTUP	1	1.350.000,00	1	1.350.000,00	-	-	-	-
ÖNSÖZ TURZ. VE MÜŞ. İNŞ. TAAH. A.Ş.	MEKTUP	1	31.000,00	1	31.000,00	-	-	-	-
ÖNSÖZ TURZ. VE MÜŞ. İNŞ. TAAH. A.Ş.	MEKTUP	1	105.000,00	1	105.000,00	-	-	-	-
ÖNSÖZ TURZ. VE MÜŞ. İNŞ. TAAH. A.Ş.	MEKTUP	1	105.000,00	1	105.000,00	-	-	-	-
GİNAL İNŞ.HAFR.TAAH.BETON MAM.İMAL SAN.TİC.LTD.ŞTİ.	MEKTUP	1	16.263,00	1	16.263,00	-	-	-	-
AFL İNŞ.SAN.TİC.LTD.ŞTİ.	MEKTUP	1	1.050,00	1	1.050,00	-	-	-	-
CEMER İNŞ. SAN. VE TİC.LTD.ŞTİ.	MEKTUP	1	496.440,00	1	496.440,00	-	-	-	-
AŞ SPOR MALZEMELERİ SAAN. VE TİC. LTD. ŞTİ.	MEKTUP	1	2.500,00	1	2.500,00	-	-	-	-
DEMİRHAN TEL MAMÜLLERİ İNŞ.GIDA SAN.TİC.LTD.ŞTİ	MEKTUP	1	26.500,00	1	26.500,00	-	-	-	-
YAPI TESİS İNŞ. HAFR.TİC.LTD. ŞTİ .	MEKTUP	1	42.000,00	1	42.000,00	-	-	-	-
YOLTEKMA TRAFİK SAN.VE TİC.A.Ş.	MEKTUP	1	44.000,00	1	44.000,00	-	-	-	-
A DEN SPOR MALZ. İML.SAN. TİC. LTD. ŞTİ.	MEKTUP	1	47.000,00	1	47.000,00	-	-	-	-
İMPLANTCAST SAĞLIK ÜRÜNLERİ PAZ VE SAN. TİC. LTD. ŞTİ.	MEKTUP	1	25.731,00	1	25.731,00	-	-	-	-
ESKON ELEKTRİK VE İNŞ.SAN.VE TİC.LTD.ŞTİ.	MEKTUP	1	52.320,00	1	52.320,00	-	-	-	-
EPRO MÜHENDİSLİK BİLGİ İŞLEM İNŞ. VE TURZ. DANIŞ. SAN. VE TİC. LTD	MEKTUP	1	8.580,00	1	8.580,00	-	-	-	-
ÇİĞLİ MOZAIK SAN. VE TİC.LTD.ŞTİ.	MEKTUP	1	24.300,00	1	24.300,00	-	-	-	-
İZBETON A.Ş	MEKTUP	1	4.435.000,00	1	4.435.000,00	-	-	-	-
FDR İŞ GÜV. DONANIM KORUNMA MALZ. İTH. İHR. GIDA SAN. VE TİC. L	MEKTUP	1	1.050,00	1	1.050,00	-	-	-	-
MİLA ENERJİ ANONİM ŞİRKETİ	MEKTUP	1	420.000,00	1	420.000,00	-	-	-	-
BARANKAYA İNŞ.HAF.TAAH.AK.SAN.MAD.GID. TİC.A.Ş.	MEKTUP	1	38.170,00	1	38.170,00	-	-	-	-
BARANKAYA İNŞ.HAF.TAAH.AK.SAN.MAD.GID. TİC.A.Ş.	MEKTUP	1	38.170,00	1	38.170,00	-	-	-	-
EFEMMAK İTFAİYE ARAÇLARI ARAÇÜSTÜ EKİPMANLARI TEKS.GIDA SAN	MEKTUP	1	5.160,00	1	5.160,00	-	-	-	-
SIRRI GÜRLER	MEKTUP	1	13.100,00	1	13.100,00	-	-	-	-
AYDIN GRUP İŞ ELBİSELERİ SOS.HİZ.İNŞ.GIDA SAN.TİC.LTD.ŞTİ.	MEKTUP	1	2.100,00	1	2.100,00	-	-	-	-
ÇİZGİM AJANS REKLAM TANITIM SANAYİ VE TİCARET LİMİTED ŞİRKETİ	MEKTUP	1	89.162,64	1	89.162,64	-	-	-	-
BARANKAYA İNŞ.HAF.TAAH.AK.SAN.MAD.GID. TİC.A.Ş.	MEKTUP	1	7.881,00	1	7.881,00	-	-	-	-
BARANKAYA İNŞ.HAF.TAAH.AK.SAN.MAD.GID. TİC.A.Ş.	MEKTUP	1	42.922,00	1	42.922,00	-	-	-	-
NILBEN İNŞAAT. ENERJİ MAD. TURZ. SAN. VE TİC. LTD. ŞTİ.	MEKTUP	1	29.000,00	1	29.000,00	-	-	-	-
CESEM PLASTİK AMBALAJ TEM.MAD.SAN.VE TİC.LTD.ŞTİ.	MEKTUP	1	3.300,00	1	3.300,00	-	-	-	-
EGEM MOTORLU ARAÇLAR TUR.İNŞ.SAN.VE TİC. LTD.ŞTİ.	MEKTUP	1	3.260,00	1	3.260,00	-	-	-	-
İZBEL İNŞ.ÖZEL EĞİTİM TUR.TEM.REK.ORG.HİZ.İŞL.SAN.TİC.LTD.ŞTİ. .	MEKTUP	1	60.200,00	1	60.200,00	-	-	-	-
CADBİM BİLGİSAYAR ÖZEL EĞİT.DANIŞ.PAZ. SAN.TİC.LTD.ŞTİ.	MEKTUP	1	12.277,00	1	12.277,00	-	-	-	-
CADBİM BİLGİSAYAR ÖZEL EĞİT.DANIŞ.PAZ. SAN.TİC.LTD.ŞTİ.	MEKTUP	1	12.277,00	1	12.277,00	-	-	-	-
EGE TETA ELEKTRONİK SAN. VE TİC.LTD.ŞTİ	MEKTUP	1	5.292,00	1	5.292,00	-	-	-	-
HALİL İBRAHİM ŞAHİN	MEKTUP	1	5.100,00	1	5.100,00	-	-	-	-
FATSA KİMYA SANAYİ VE TİCARET LİMİTED ŞİRKETİ	MEKTUP	1	22.590,00	1	22.590,00	-	-	-	-
BERTAŞ ELEKTRİK MAKİNA İNŞAAT TİC. ALI TAŞKIRAN	MEKTUP	1	2.040,00	1	2.040,00	-	-	-	-
ŞAARA MÜH.İNŞ.TAAH.TUR.PET.ÜR.TEKS.MAD. GID.SAN.TİC.LTD.ŞTİ.	MEKTUP	1	70.900,00	1	70.900,00	-	-	-	-
SYM GRUP DEMİR ÇELİK İMALAT İNŞ.SAN.VE TİC.LTD.ŞTİ.	MEKTUP	1	173.850,00	1	173.850,00	-	-	-	-
ALİ ERCAN	MEKTUP	1	10.300,00	1	10.300,00	-	-	-	-
BİLGİTÜRK BİLGİSAYAR TEKNOLOJİLERİ A.Ş.	MEKTUP	1	22.500,00	1	22.500,00	-	-	-	-
DEK TAAHHÜT ENERJİ YAPI İNŞ. TARIM HAYV. MADENCİLİK MAKİNA Kİ	MEKTUP	1	16.500,00	1	16.500,00	-	-	-	-
DESTEK BİL. VE İLT. HİZ A.Ş.	MEKTUP	1	8.340,00	1	8.340,00	-	-	-	-
TEKNİKEL ELEKTRİK İNŞAAT TUR.SAN. VE TİC.LTD.ŞTİ. .	MEKTUP	1	10.500,00	1	10.500,00	-	-	-	-
MEZTAŞ MAKİNA İNŞ. GIDA SAN. VE TİC. LTD. ŞTİ.	MEKTUP	1	120.000,00	1	120.000,00	-	-	-	-
MEZTAŞ MAKİNA İNŞ. GIDA SAN. VE TİC. LTD. ŞTİ.	MEKTUP	1	239.910,60	1	239.910,60	-	-	-	-
MAPEK İNŞ. VE TİC. AŞ.	MEKTUP	1	1.360.000,00	1	1.360.000,00	-	-	-	-
MAPEK İNŞ. VE TİC. AŞ.	MEKTUP	1	1.360.000,00	1	1.360.000,00	-	-	-	-
GÜVENAY İNŞAAT GIDA TURİZM SAN. VE TİC. LTD.ŞTİ.	MEKTUP	1	6.000,00	1	6.000,00	-	-	-	-
İZMİR DOĞALGAZ DAĞ. TİC. VE TAAH. A.Ş.	MEKTUP	1	5.000.000,00	1	5.000.000,00	-	-	-	-

TEMİNAT MEKTUPLARI SAYIM TUTANAĞI (₺)

KURUMUN	Adı : İZMİR BÜYÜKŞEHİR BELEDİYESİ	Günü : 29
	Kodu : 46-35-1	Ayi : 12
		Yılı : 2017

SAYIM SONUCUNDA BULUNAN DEĞERLERİN										
KİME AİT OLDUĞU	CİNSİ	ADEĐİ	TUTARI	SAYIMDA BULUNAN MİKTAR		NOKSAN		FAZLASI		
				ADET	TUTAR	ADET	TUTAR	ADET	TUTAR	
BURKAY İNŞ.MAD.ENERJİ MÜH.TUR.TEKS.TAAH. TİC.LTD.ŞTİ.	MEKTUP	1	736.500,00	1	736.500,00	-	-	-	-	
PUL-TECH FRP KOM.YAP.TEK.İM.SAN.TİC.AŞ.	MEKTUP	1	19.050,00	1	19.050,00	-	-	-	-	
ALARKO CARRIER SANAYİ VETİCARET A.Ş. SATIŞ MÜŞŞESESİ-SATIŞ SON	MEKTUP	1	7.200,00	1	7.200,00	-	-	-	-	
İLKİZ ORMAN ÜRÜNLERİ TEKSTİL TEMİZLİK İNŞAAT NAKLİYE PETROL TU	MEKTUP	1	10.530,00	1	10.530,00	-	-	-	-	
EPRO MÜHENDİSLİK BİLGİ İŞLEM İNŞ. VE TURZ. DANIŞ. SAN. VE TİC. LTD.	MEKTUP	1	9.228,00	1	9.228,00	-	-	-	-	
GÜÇBİRLİĞİ TAŞ.GIDA TURİZM AKAR.TAR. ÜRÜ NLERİ SAN.TİC.LTD.ŞT	MEKTUP	1	13.000,00	1	13.000,00	-	-	-	-	
BADE ECZA DEPOSU TİC. LTD. ŞTİ.	MEKTUP	1	6.960,00	1	6.960,00	-	-	-	-	
İLTAV HAŞERE İLAÇLAMA TAV. TAR. TUR. GIDA SAN. TİC. LTD. ŞTİ.	MEKTUP	1	5.450,00	1	5.450,00	-	-	-	-	
MUSTAFA DURMAZ GIDA PAZ.İNŞ.NAK.SAN. VE TİC.LTD.ŞTİ.	MEKTUP	1	900,00	1	900,00	-	-	-	-	
ÖVGÜ İNŞAAT TESİSAT TUR.PET.ÜRÜN.TİC. VE SAN.LTD.ŞTİ.	MEKTUP	1	443.205,06	1	443.205,06	-	-	-	-	
İSİM ORGANİZASYON TURİZM İNŞ. GIDA BİLG. SAN. TİC. LTD. ŞTİ.	MEKTUP	1	10.550,00	1	10.550,00	-	-	-	-	
ERHAN REKLAM MATBA. TAN.HİZ. SAN.VE TİC.LTD.ŞTİ.	MEKTUP	1	68.932,50	1	68.932,50	-	-	-	-	
MARMARA GRUP ÇEVRE SAĞLIĞI HİZM. VE ÜRÜNLERİ SAN. VE TİC. LTD.	MEKTUP	1	33.900,00	1	33.900,00	-	-	-	-	
ONMUŞ ELEKTRİK SAN TİC AŞ. .	MEKTUP	1	30.000,00	1	30.000,00	-	-	-	-	
MENGERLER TİCARET TÜRK AŞ. İZMİR ŞUBESİ EGEMER	MEKTUP	1	6.120,00	1	6.120,00	-	-	-	-	
SOLFEJ OR.AJ.TUR.NAK.MÜ.YAP.GÖS.SAN.HİZ. SAN.TİC.LTD.ŞTİ.	MEKTUP	1	11.220,00	1	11.220,00	-	-	-	-	
CESEM PLASTİK AMBALAJ TEM.MAD.SAN.VE TİC.LTD.ŞTİ.	MEKTUP	1	4.500,00	1	4.500,00	-	-	-	-	
CESEM PLASTİK AMBALAJ TEM.MAD.SAN.VE TİC.LTD.ŞTİ.	MEKTUP	1	4.650,00	1	4.650,00	-	-	-	-	
HASAN ŞEREFHANOĞLU	MEKTUP	1	84.000,00	1	84.000,00	-	-	-	-	
BALABAN HAFRİYAT İNŞ.TAAH.NAK.TİC.VE SAN LTD.ŞTİ.	MEKTUP	1	45.000,00	1	45.000,00	-	-	-	-	
BURÇ YAPI BİLGİ İŞLEM DAĞ.GIDA TEM. VE SAĞ. HİZ.SAN. TİC. A.Ş.	MEKTUP	1	100.000,00	1	100.000,00	-	-	-	-	
BERKPAR OTOMOTİV SANAYİ TİCARET LTD.ŞTİ	MEKTUP	1	4.500,00	1	4.500,00	-	-	-	-	
ÇOŞKUN ALTIN TAŞ. TUR.PET.ÜR.N.İNŞ.GIDA TEKS.SAN VE TİC. LTD. ŞTİ.	MEKTUP	1	20.387,00	1	20.387,00	-	-	-	-	
AHMET ÇETİN	MEKTUP	1	3.480,00	1	3.480,00	-	-	-	-	
ÖNSÖZ TURZ. VE MÜŞ. İNŞ. TAAH. A.Ş.	MEKTUP	1	24.147,00	1	24.147,00	-	-	-	-	
ÖNSÖZ TURZ. VE MÜŞ. İNŞ. TAAH. A.Ş.	MEKTUP	1	37.486,00	1	37.486,00	-	-	-	-	
ÖNSÖZ TURZ. VE MÜŞ. İNŞ. TAAH. A.Ş.	MEKTUP	1	95.029,00	1	95.029,00	-	-	-	-	
ALSANCAK BİLİRAD EMAR ÖZEL SAĞLIK HİZMETLERİ TİC.LTD.ŞTİ.	MEKTUP	1	10.000,00	1	10.000,00	-	-	-	-	
ALİ ULUPUNAR	MEKTUP	1	27.000,00	1	27.000,00	-	-	-	-	
MANEVRA OTO. PETR.TAR.TURZ.GIDA İNŞ. TAAH. SAN.VE TİC.LTD.ŞTİ.	MEKTUP	1	117.300,00	1	117.300,00	-	-	-	-	
RND ARAŞTIRMA GELİŞTİRME TASARIM MAKİNE SAN. VE TİC. LTD. ŞTİ.	MEKTUP	1	22.000,00	1	22.000,00	-	-	-	-	
MATYA TURİZM İNŞ.GIDA TEKSTİL SAN.VE TİCLTD.ŞTİ.	MEKTUP	1	4.400,00	1	4.400,00	-	-	-	-	
İMLANTCAST SAĞLIK ÜRÜNLERİ PAZ VE SAN. TİC. LTD. ŞTİ.	MEKTUP	1	74.716,00	1	74.716,00	-	-	-	-	
ÇOŞKUN ÇELİK DİŞ TİCARET A.Ş.	MEKTUP	1	7.050,00	1	7.050,00	-	-	-	-	
ORTA GAYRİMENKUL YATIRIM YÖNETİMİ VE TURİZM ANONİM ŞİRKETİ	MEKTUP	1	940.029,30	1	940.029,30	-	-	-	-	
DOĞUŞ GAYRİMENKUL YATIRIM VE İŞL. A.Ş.	MEKTUP	1	940.029,30	1	940.029,30	-	-	-	-	
SUPERONLİNE İLETİŞİM HİZMETLERİ A.Ş.	MEKTUP	1	237.000,00	1	237.000,00	-	-	-	-	
SUPERONLİNE İLETİŞİM HİZMETLERİ A.Ş.	MEKTUP	1	240.000,00	1	240.000,00	-	-	-	-	
EGEM MOTORLU ARAÇLAR TUR.İNŞ.SAN.VE TİC. LTD.ŞTİ.	MEKTUP	1	3.300,00	1	3.300,00	-	-	-	-	
İZ ERBEY PEYZAJ TASARIM UYGÇ İNŞ. TUR. TİC. LTD. ŞTİ.	MEKTUP	1	30.000,00	1	30.000,00	-	-	-	-	
ALBA ELEKTRİK ELEKTRONİK İNŞ.MÜH.SAN. VE TİC.LTD.ŞTİ	MEKTUP	1	12.480,00	1	12.480,00	-	-	-	-	
İZ ERBEY PEYZAJ TASARIM UYGÇ İNŞ. TUR. TİC. LTD. ŞTİ.	MEKTUP	1	12.000,00	1	12.000,00	-	-	-	-	
SETAŞ ENERJİ SAN. TİC. LTD. ŞTİ.	MEKTUP	1	910,00	1	910,00	-	-	-	-	
TEĞET MİM. İNŞ.SAN.VE TİC.LTD.ŞTİ.	MEKTUP	1	189.000,00	1	189.000,00	-	-	-	-	
HASAN UFUK ÖZİŞİK	MEKTUP	1	246.600,00	1	246.600,00	-	-	-	-	
REFERANS ÇEVRE TEKNOLOJİLERİ MAK.BİL.İTH. İHR. SAN.TİC.LTD.ŞTİ.	MEKTUP	1	2.100,00	1	2.100,00	-	-	-	-	
EPOKS İNŞAAT TAAHHÜT İTHALAT İHRACAT SAN. VE TİC. LTD.ŞTİ.	MEKTUP	1	27.500,00	1	27.500,00	-	-	-	-	
DOĞUŞ ELEKTRİK ELEKTRONİK BİLGİSAYAR ALT YAPI HİZMETLERİ SAN. 1	MEKTUP	1	234.000,00	1	234.000,00	-	-	-	-	
DETAY TRAFİK SİSTEMLERİ İNŞ. SAN.VE TİC.LTD.ŞTİ.	MEKTUP	1	156.000,00	1	156.000,00	-	-	-	-	
ESTÜRK LOJ. OTO. GIDA İNŞ. HAY. SAN. VE TİC. LTD. ŞTİ.	MEKTUP	1	35.000,00	1	35.000,00	-	-	-	-	
SNS FUARCILIK ORG. TİC.LTD.ŞTİ.	MEKTUP	1	5.200,00	1	5.200,00	-	-	-	-	
LADİN İNŞAAT PROJE A.Ş.	MEKTUP	1	70.000,00	1	70.000,00	-	-	-	-	
AYSA ORGANİZASYON EĞLENCE SANAT HİZM. VE TURZ. LTD. ŞTİ.	MEKTUP	1	47.700,00	1	47.700,00	-	-	-	-	
SÜLEYMAN OZAN AYKUT	MEKTUP	1	51.000,00	1	51.000,00	-	-	-	-	
AYDIN GRUP İŞ ELBİSELERİ SOS.HİZ.İNŞ.GIDA SAN.TİC.LTD.ŞTİ.	MEKTUP	1	2.400,00	1	2.400,00	-	-	-	-	
TETRA ENDÜSTRİYEL VE TEKNİK SİSTEMLER SAN. VE DİŞ TİC. A.Ş	MEKTUP	1	3.684,00	1	3.684,00	-	-	-	-	
BİLGİTÜRK BİLGİSAYAR TEKNOLOJİLERİ A.Ş.	MEKTUP	1	118.680,00	1	118.680,00	-	-	-	-	
BARANKAYA İNŞ.HAF.TAAH.AK.SAN.MAD.GID. TİC.A.Ş.	MEKTUP	1	104.220,00	1	104.220,00	-	-	-	-	
YAPI TESİS İNŞ. HAFR.TİC.LTD. ŞTİ.	MEKTUP	1	62.400,00	1	62.400,00	-	-	-	-	
ANALİTİK YAZILIM DONANIM BİL.HİZ.SANTİC.LTD.ŞTİ	MEKTUP	1	17.100,00	1	17.100,00	-	-	-	-	
İZ ERBEY PEYZAJ TASARIM UYGÇ İNŞ. TUR. TİC. LTD. ŞTİ.	MEKTUP	1	65.000,00	1	65.000,00	-	-	-	-	
EGE PRESTİJ EL.TEL.MAK.SAN.TİC.LTD.ŞTİ.	MEKTUP	1	9.000,00	1	9.000,00	-	-	-	-	
SUPERONLİNE İLETİŞİM HİZMETLERİ A.Ş.	MEKTUP	1	446.000,00	1	446.000,00	-	-	-	-	
İPEK HIRDAVAT DEMİR ÇELİK ELEKTRONİK TAAH. TİC. VE SAN. LTD. ŞTİ.	MEKTUP	1	49.095,00	1	49.095,00	-	-	-	-	
YENİ ANADOLU AMBULANS İMALAT VE ÖZEL MAKSATLI ARAÇ DİZAYNI	MEKTUP	1	3.000,00	1	3.000,00	-	-	-	-	
YENİ ANADOLU AMBULANS İMALAT VE ÖZEL MAKSATLI ARAÇ DİZAYNI	MEKTUP	1	3.000,00	1	3.000,00	-	-	-	-	
YARDIMCILAR OTOMOTİV TİC. VE SAN. LTD. ŞTİ.	MEKTUP	1	2.523,00	1	2.523,00	-	-	-	-	
YAPI STS İNŞ. TAAH. MAD. SAN. VE TİC.A.Ş.	MEKTUP	1	14.000,00	1	14.000,00	-	-	-	-	
SEREL BİLGİ İŞLEM MALZ.SAN. VE TİC.LTD.ŞTİ.	MEKTUP	1	10.340,00	1	10.340,00	-	-	-	-	
OTOKO MÜHENDİSLİK YANGIN OTOMASYON SİSTEMLERİ DANIŞMANLI	MEKTUP	1	24.852,00	1	24.852,00	-	-	-	-	
ERATAŞ İŞ GÜVENLİĞİ EKİPMANLARI SAN. VE TİC. LTD. ŞTİ.	MEKTUP	1	55.700,00	1	55.700,00	-	-	-	-	
ULUKUN PROJE MÜH. MÜŞ. TİC. LTD.ŞTİ.	MEKTUP	1	14.603,00	1	14.603,00	-	-	-	-	
TEKNİKEL ELEKTRİK İNŞAAT TUR.SAN. VE TİC.LTD.ŞTİ. .	MEKTUP	1	36.000,00	1	36.000,00	-	-	-	-	
AYDIN TANRIVERDİ İNŞAAT MÜHENDİSLİK	MEKTUP	1	64.461,00	1	64.461,00	-	-	-	-	
ERKA İNŞ.PLAN PRO.VE TAAH. EROL KARAKURT	MEKTUP	1	3.500.000,00	1	3.500.000,00	-	-	-	-	
ÇEVRE İLAÇ MAKİNA SAN.VE TİC.LTD.ŞTİ.	MEKTUP	1	52.200,00	1	52.200,00	-	-	-	-	
SU-KA İNŞAAT TEKSTİL VE AV.T. ÜRETİM VE PAZ.SAN. TİC.LTD.ŞTİ.	MEKTUP	1	2.770,00	1	2.770,00	-	-	-	-	
ROPAŞ TEDARİK VE PAZARLAMA A.Ş.	MEKTUP	1	2.620,00	1	2.620,00	-	-	-	-	
CENK YENER ULUCENK	MEKTUP	1	18.295,00	1	18.295,00	-	-	-	-	
ENVİROTEK ÇEVRE SAĞLIĞI TİCARET A. Ş.	MEKTUP	1	10.205,00	1	10.205,00	-	-	-	-	
İZBETON A.Ş	MEKTUP	1	39.138.912,00	1	39.138.912,00	-	-	-	-	
EGELİ MOTOR YENİLEME VE REKTEFİYE ATELYESİ TİC.LTD.ŞTİ	MEKTUP	1	2.370,00	1	2.370,00	-	-	-	-	
KAREL ELEKTRONİK SAN. VE TİC. A.Ş.	MEKTUP	1	85.000,00	1	85.000,00	-	-	-	-	
EREN OTOMOTİV ENDÜSTRİ VE TİC.LTD. ŞTİ	MEKTUP	1	13.665,00	1	13.665,00	-	-	-	-	
POTAMİA GRAFİK TASARIM ORGANİZASYON VE DANIŞMANLIK TİCARET	MEKTUP	1	5.000,00	1	5.000,00	-	-	-	-	
DENİZ DANIŞOĞLU	MEKTUP	1	3.086,10	1	3.086,10	-	-	-	-	
PALMİYE TOHUMCULUK ZİRAAT SAN. VE TİC.LTD. ŞTİ.	MEKTUP	1	1.980,00	1	1.980,00	-	-	-	-	

**TEMİNAT MEKTUPLARI SAYIM TUTANAĞI (b)**

KURUMUN	Adı : İZMİR BÜYÜKŞEHİR BELEDİYESİ	Günü : 29
	Kodu : 46-35-1	Ayi : 12
		Yılı : 2017

SAYIM SONUCUNDA BULUNAN DEĞERLERİN										
KİME AİT OLDUĞU	CİNSİ	ADEĐİ	TUTARI	SAYIMDA BULUNAN MİKTAR		NOKSAN		FAZLASI		
				ADET	TUTAR	ADET	TUTAR	ADET	TUTAR	
RESTORE MİMARLIK MÜHENDİSLİK İNŞAAT SANAYİ VE TİCARET LİMİTELİ	MEKTUP	1	28.000,00	1	28.000,00	-	-	-	-	
PROMETON TURKEY ENDÜSTRİYEL VE TİCARİ LASTİKLER A.Ş.	MEKTUP	1	3.380,00	1	3.380,00	-	-	-	-	
KÜÇÜKOĞLU ELEKTRİK MÜH. HİZ. TAAH. TİC. İNŞ. TUR. LTD. ŞTİ.	MEKTUP	1	2.475,00	1	2.475,00	-	-	-	-	
AYCI PROMOSYON PVC DOĞRAMA MADENCİLİK İNŞAAT OTOMOTİV TA	MEKTUP	1	13.550,00	1	13.550,00	-	-	-	-	
PROTA MÜH.PRO.VE DAN.HİZ.AŞ.	MEKTUP	1	11.400,00	1	11.400,00	-	-	-	-	
İŞTE GÜVENLİK KOR. VE ÇEV. TEK. SAN. VE TİC. LTD. ŞTİ.	MEKTUP	1	31.020,00	1	31.020,00	-	-	-	-	
ENGİN EMİN ESO MÜHENDİSLİK İNŞAAT	MEKTUP	1	48.300,00	1	48.300,00	-	-	-	-	
ÖZMENAL SEBZE MEYVA KOMİSYONCULUK GIDA ÜRÜNLERİ NAKLİYE Tİ	MEKTUP	1	35.000,00	1	35.000,00	-	-	-	-	
KOLAGOM KİMYASALLAR SANAYİ TİC.LTD.ŞTİ.	MEKTUP	1	6.975,00	1	6.975,00	-	-	-	-	
SİSTAŞ SAYISAL İLET.SAN.VE TİC. AŞ.	MEKTUP	1	1.550,00	1	1.550,00	-	-	-	-	
FATİH EFE MAKİNE HIRD.İNŞ.BİLGİSAYAR TİC.LTD.ŞTİ.	MEKTUP	1	3.198,00	1	3.198,00	-	-	-	-	
MURATSAN TREYLER SAN.MAKİNA TURZ. VE İNŞ LTD.ŞTİ.	MEKTUP	1	7.500,00	1	7.500,00	-	-	-	-	
SEREL BİLGİ İŞLEM MALZ.SAN. VE TİC.LTD.ŞTİ.	MEKTUP	1	11.210,00	1	11.210,00	-	-	-	-	
ISITEK İSİ VE TEK.MAL.TİC.VE SAN.LTD.ŞTİ.	MEKTUP	1	21.300,00	1	21.300,00	-	-	-	-	
KARE BİLGİSAYAR İLETİŞİM HİZMETLERİ ELEK. ELEKTRONİK VE MİM. SA	MEKTUP	1	2.940,00	1	2.940,00	-	-	-	-	
ÖNSÖZ TURZ. VE MÜŞ. İNŞ. TAAH. A.Ş.	MEKTUP	1	105.498,00	1	105.498,00	-	-	-	-	
ÖNSÖZ TURZ. VE MÜŞ. İNŞ. TAAH. A.Ş.	MEKTUP	1	36.286,00	1	36.286,00	-	-	-	-	
ÖNSÖZ TURZ. VE MÜŞ. İNŞ. TAAH. A.Ş.	MEKTUP	1	26.505,00	1	26.505,00	-	-	-	-	
BİLGİTÜRK BİLGİSAYAR TEKNOLOJİLERİ A.Ş.	MEKTUP	1	6.850,00	1	6.850,00	-	-	-	-	
KUZENLER PROJE İNŞAAT SANAYİ VE TİCARET ANONİM ŞİRKETİ	MEKTUP	1	140.500,00	1	140.500,00	-	-	-	-	
OTO HÜSEYİNLER YEDEK PARÇA SAN. VE TİC. LTD.ŞTİ.	MEKTUP	1	3.500,00	1	3.500,00	-	-	-	-	
EKOMED SAĞ.ÜR.TURZ.İNŞAAT SAN. VE TİC.LTD ŞTİ.	MEKTUP	1	4.716,42	1	4.716,42	-	-	-	-	
STÜDYO EVREN BAŞBUĞMİM.ŞEH.MÜH..MÜŞ. İNŞ.TAAH.TİC.LTD.ŞTİ.	MEKTUP	1	12.000,00	1	12.000,00	-	-	-	-	
İSTANBUL TARIM SAN. VE TİC. A.Ş.	MEKTUP	1	9.300,00	1	9.300,00	-	-	-	-	
DEK TAAHHÜT ENERJİ YAPI İNŞ. TARIM HAYV. MADENCİLİK MAKİNA Kİ	MEKTUP	1	45.990,00	1	45.990,00	-	-	-	-	
YAPI STS İNŞ. TAAH. MAD. SAN. VE TİC.AŞ.	MEKTUP	1	11.500,00	1	11.500,00	-	-	-	-	
BARANKAYA İNŞ.HAF.TAAH.AK.SAN.MAD.GID. TİC.AŞ.	MEKTUP	1	54.293,00	1	54.293,00	-	-	-	-	
BARANKAYA İNŞ.HAF.TAAH.AK.SAN.MAD.GID. TİC.AŞ.	MEKTUP	1	9.390,00	1	9.390,00	-	-	-	-	
KARACA REKLAM DAN. İNŞ. TURZ. VE TİC. LTD. ŞTİ.	MEKTUP	1	8.500,00	1	8.500,00	-	-	-	-	
CAN BİLGİNER MÜHENDİSLİK HİZM. İNŞ. TAAH.	MEKTUP	1	17.000,00	1	17.000,00	-	-	-	-	
TAPS KENTSEL TASARIM PEYZAJ MİM. MİM.MÜH.İNŞ.SAN. VE TİC. LTD.	MEKTUP	1	24.553,00	1	24.553,00	-	-	-	-	
ERKA İNŞ.PLAN PRO.VE TAAH. EROL KARAKURT	MEKTUP	1	610.000,00	1	610.000,00	-	-	-	-	
BİNDÖRTYÜZELLÜÇ REKLAM TANITIM VE ORG. LTD. ŞTİ.	MEKTUP	1	13.100,00	1	13.100,00	-	-	-	-	
BARANKAYA İNŞ.HAF.TAAH.AK.SAN.MAD.GID. TİC.AŞ.	MEKTUP	1	85.478,00	1	85.478,00	-	-	-	-	
BARANKAYA İNŞ.HAF.TAAH.AK.SAN.MAD.GID. TİC.AŞ.	MEKTUP	1	85.478,00	1	85.478,00	-	-	-	-	
BARANKAYA İNŞ.HAF.TAAH.AK.SAN.MAD.GID. TİC.AŞ.	MEKTUP	1	5.445,43	1	5.445,43	-	-	-	-	
BARANKAYA İNŞ.HAF.TAAH.AK.SAN.MAD.GID. TİC.AŞ.	MEKTUP	1	21.188,72	1	21.188,72	-	-	-	-	
İNNODERM MEDİKAL ÜR.TİC.AŞ.	MEKTUP	1	22.110,00	1	22.110,00	-	-	-	-	
APRON TEKNOLOJİ A.Ş.	MEKTUP	1	138.000,00	1	138.000,00	-	-	-	-	
AKDENİZ MEYDANI GIDA SAN.TİC.LTD.ŞTİ.	MEKTUP	1	9.300,00	1	9.300,00	-	-	-	-	
TÜRK TELEKOMİNİKASYON A.Ş.	MEKTUP	1	36.802,13	1	36.802,13	-	-	-	-	
SİSTAŞ SAYISAL İLET.SAN.VE TİC. AŞ.	MEKTUP	1	35.000,00	1	35.000,00	-	-	-	-	
TEKNİKEL ELEK. İNŞ.TUR.SAN.VE TİC.LTD.ŞTİ.-ÇİSEM ELEK. TAAH.İNŞ.SA	MEKTUP	1	8.000,00	1	8.000,00	-	-	-	-	
DOKUZ TUĞ TEMİZ.TAŞ.TEKS.GIDA SAĞ.İNŞ. OTO.PET ELEK.TAAH.SAN.1	MEKTUP	1	8.398,50	1	8.398,50	-	-	-	-	
EREN OTOMOTİV ENDÜSTRİ VE TİC.LTD. ŞTİ	MEKTUP	1	2.508,00	1	2.508,00	-	-	-	-	
İZMİR DOĞALGAZ DAĞ. TİC. VE TAAH. A.Ş.	MEKTUP	1	3.000.000,00	1	3.000.000,00	-	-	-	-	
ERDAL SÖNMEZ	MEKTUP	1	12.000,00	1	12.000,00	-	-	-	-	
ASİL ÖZTÜRK İNŞ.EMLAK SAN. TİC. LTD. ŞTİ.	MEKTUP	1	15.000,00	1	15.000,00	-	-	-	-	
MERİL TIBBİ CİHAZLAR İMALAT VE TİCARET A.Ş.	MEKTUP	1	29.064,02	1	29.064,02	-	-	-	-	
YAPISAN PARK ÇOCUK OYUN PARKI İMALATI İNŞ. SAN. TİC. LTD.ŞTİ.	MEKTUP	1	26.379,00	1	26.379,00	-	-	-	-	
GENTEK MEDİKAL VE TEKNİK CİHAZLAR TİC. A.Ş	MEKTUP	1	11.950,00	1	11.950,00	-	-	-	-	
CAN MEDİKAL ORTOPEDİ OTOM.TURZ.İLET.GIDA SAN.VE TİC.LTD.ŞTİ.	MEKTUP	1	22.640,40	1	22.640,40	-	-	-	-	
ERMAN FATİH KİRİŞÇİ	MEKTUP	1	13.380,00	1	13.380,00	-	-	-	-	
EFEMMAK İTFAİYE ARAÇLARI ARAÇÜSTÜ EKİPMANLARI TEKS.GIDA SAN	MEKTUP	1	53.766,00	1	53.766,00	-	-	-	-	
ACRENTEGRE YAPI MÜH.TUR.GID.TEM.SAN.TİC.LTD.ŞTİ.	MEKTUP	1	68.900,00	1	68.900,00	-	-	-	-	
OSMANLIPARK KENT MOB. VE İNŞ. SAN. DIŞ. TİC. A.Ş.	MEKTUP	1	3.350,00	1	3.350,00	-	-	-	-	
ÇAĞLAR YAŞAR	MEKTUP	1	1.170,00	1	1.170,00	-	-	-	-	
PETRA İNSAN KAY. EĞT. DAN.SAN.TİC. LTD. ŞTİ.	MEKTUP	1	75.000,00	1	75.000,00	-	-	-	-	
İNKA MÜH. İNŞ.TUR.İTH.İHR.SAN.TİC.LTD.ŞTİ.	MEKTUP	1	84.000,00	1	84.000,00	-	-	-	-	
NYC İLAÇLAMA TEMİZLİK PEYZAJ TAR. TRZ. İNŞ. SAN. TİC. LTD. ŞTİ	MEKTUP	1	10.000,00	1	10.000,00	-	-	-	-	
YAPI TESİS İNŞ. HAFR.TİC.LTD. ŞTİ .	MEKTUP	1	33.000,00	1	33.000,00	-	-	-	-	
SEREL BİLGİ İŞLEM MALZ.SAN. VE TİC.LTD.ŞTİ.	MEKTUP	1	5.700,00	1	5.700,00	-	-	-	-	
MELİH TÜRKÖĞLU	MEKTUP	1	85.000,00	1	85.000,00	-	-	-	-	
MELİH TÜRKÖĞLU	MEKTUP	1	85.000,00	1	85.000,00	-	-	-	-	
TUNÇ TEREÇİ	MEKTUP	1	8.727,00	1	8.727,00	-	-	-	-	
CRRC CORPORATION LTD.	MEKTUP	1	3.345.922,78	1	3.345.922,78	-	-	-	-	
ÜRÜN HARİTACILIK İNŞ.TUR.TİC.SAN.LTD.ŞTİ	MEKTUP	1	31.281,60	1	31.281,60	-	-	-	-	
AYS A ORGANİZASYON EĞLENCE SANAT HİZM. VE TURZ. LTD. ŞTİ.	MEKTUP	1	103.500,00	1	103.500,00	-	-	-	-	
DENİZAY YEMEK HİZ.İNŞ.TUR.TAŞ. ARAÇ KİRALAMA SAN.TİC.LTD.ŞTİ.	MEKTUP	1	60.000,00	1	60.000,00	-	-	-	-	
MUSTAFA BAŞAK	MEKTUP	1	35.000,00	1	35.000,00	-	-	-	-	
EFEMMAK İTFAİYE ARAÇLARI ARAÇÜSTÜ EKİPMANLARI TEKS.GIDA SAN	MEKTUP	1	10.110,00	1	10.110,00	-	-	-	-	
ELAY PAZ. EV ÜRÜNLERİ GIDA YAPI İNŞ. VE TİC. LTD. ŞTİ.	MEKTUP	1	75.600,00	1	75.600,00	-	-	-	-	
ACRENTEGRE YAPI MÜH.TUR.GID.TEM.SAN.TİC.LTD.ŞTİ.	MEKTUP	1	67.450,00	1	67.450,00	-	-	-	-	
EPOKS İNŞAAT TAAHHÜT İTHALAT İHRACAT SAN. VE TİC. LTD.ŞTİ.	MEKTUP	1	8.300,00	1	8.300,00	-	-	-	-	
KAREL ELEKTRONİK SAN. VE TİC. A.Ş.	MEKTUP	1	190.000,00	1	190.000,00	-	-	-	-	
KAREL ELEKTRONİK SAN. VE TİC. A.Ş.	MEKTUP	1	20.000,00	1	20.000,00	-	-	-	-	
KAREL ELEKTRONİK SAN. VE TİC. A.Ş.	MEKTUP	1	38.000,00	1	38.000,00	-	-	-	-	
KAREL ELEKTRONİK SAN. VE TİC. A.Ş.	MEKTUP	1	110.000,00	1	110.000,00	-	-	-	-	
FATİH EFE MAKİNE HIRD.İNŞ.BİLGİSAYAR TİC.LTD.ŞTİ.	MEKTUP	1	35.820,00	1	35.820,00	-	-	-	-	
APRON TEKNOLOJİ A.Ş.	MEKTUP	1	4.410,00	1	4.410,00	-	-	-	-	
KAR İNŞAAT TUR.SAN.VE TİC.AŞ.	MEKTUP	1	20.000,00	1	20.000,00	-	-	-	-	
MEZTAŞ MAKİNA İNŞ. GIDA SAN. VE TİC. LTD. ŞTİ.	MEKTUP	1	31.200,00	1	31.200,00	-	-	-	-	
MEZTAŞ MAKİNA İNŞ. GIDA SAN. VE TİC. LTD. ŞTİ.	MEKTUP	1	45.300,00	1	45.300,00	-	-	-	-	
GÜNDOĞDU ORG. REKLAM MÜZ.SAN.PR.TŞ.HİZ. TUR.TİC.LTD.ŞTİ.	MEKTUP	1	23.700,00	1	23.700,00	-	-	-	-	
KÜÇÜKOĞLU ELEKTRİK MÜH. HİZ. TAAH. TİC. İNŞ. TUR. LTD. ŞTİ.	MEKTUP	1	650,00	1	650,00	-	-	-	-	
EGE TETA ELEKTRONİK SAN. VE TİC.LTD.ŞTİ	MEKTUP	1	503,00	1	503,00	-	-	-	-	
TÜMAŞ TÜRK MÜH.MÜŞ.VE MÜT. A.Ş	MEKTUP	1	354.506,83	1	354.506,83	-	-	-	-	



TEMİNAT MEKTUPLARI SAYIM TUTANAĞI (₺)

KURUMUN	Adı : İZMİR BÜYÜKŞEHİR BELEDİYESİ	Günü : 29
	Kodu : 46-35-1	Ayi : 12
		Yılı : 2017

SAYIM SONUCUNDA BULUNAN DEĞERLERİN										
KİME AİT OLDUĞU	CİNSİ	ADEĐİ	TUTARI	SAYIMDA BULUNAN MİKTAR		NOKSAN		FAZLASI		
				ADET	TUTAR	ADET	TUTAR	ADET	TUTAR	
ŞEKEROĞLU SEBZE MEYVE KOM. TARIM A.Ş.	MEKTUP	1	35.000,00	1	35.000,00	-	-	-	-	
SOLFEJ OR.AJ.TUR.NAK.MÜ.YAP.GÖS.SAN.HİZ. SAN.TİC.LTD.ŞTİ.	MEKTUP	1	37.126,19	1	37.126,19	-	-	-	-	
ASELSAN ELEKT.SAN.TİC.AŞ.	MEKTUP	1	116.754,30	1	116.754,30	-	-	-	-	
FATİH EFE MAKİNE HIRD.İNŞ.BİLGİSAYAR TİC.LTD.ŞTİ.	MEKTUP	1	7.363,14	1	7.363,14	-	-	-	-	
FATİH EFE MAKİNE HIRD.İNŞ.BİLGİSAYAR TİC.LTD.ŞTİ.	MEKTUP	1	1.193,40	1	1.193,40	-	-	-	-	
EFE ENDÜSTRİ VE TİC. A.Ş	MEKTUP	1	10.098,00	1	10.098,00	-	-	-	-	
SIRRI GÜRLER	MEKTUP	1	6.000,00	1	6.000,00	-	-	-	-	
BİRİM ELEKTRİK ELEKTRONİK İNŞ.TUR.TİC.VE SAN.LTD.ŞTİ	MEKTUP	1	19.900,00	1	19.900,00	-	-	-	-	
BARANKAYA İNŞ.HAF.TAAH.AK.SAN.MAD.GID. TİC.A.Ş.	MEKTUP	1	63.912,50	1	63.912,50	-	-	-	-	
BARANKAYA İNŞ.HAF.TAAH.AK.SAN.MAD.GID. TİC.A.Ş.	MEKTUP	1	63.912,50	1	63.912,50	-	-	-	-	
YAPI TESİS İNŞ. HAFR.TİC.LTD. ŞTİ .	MEKTUP	1	18.691,00	1	18.691,00	-	-	-	-	
ÖNSÖZ TURZ. VE MÜŞ. İNŞ. TAAH. A.Ş.	MEKTUP	1	15.600,00	1	15.600,00	-	-	-	-	
ÖNSÖZ TURZ. VE MÜŞ. İNŞ. TAAH. A.Ş.	MEKTUP	1	31.323,00	1	31.323,00	-	-	-	-	
ÖNSÖZ TURZ. VE MÜŞ. İNŞ. TAAH. A.Ş.	MEKTUP	1	44.940,00	1	44.940,00	-	-	-	-	
AKÇA MAK OTOMV İLETİŞİM SAN VE TİC AŞ İZMİR ŞUBESİ	MEKTUP	1	3.171,00	1	3.171,00	-	-	-	-	
GDZ ELEKTRİK DAĞITIM ANONİM ŞİRKETİ İZMİR İL MÜDÜRLÜĞÜ	MEKTUP	1	5.000.000,00	1	5.000.000,00	-	-	-	-	
SUPERONLİNE İLETİŞİM HİZMETLERİ A.Ş.	MEKTUP	1	2.825,00	1	2.825,00	-	-	-	-	
MUSTAFA DURMAZ GIDA PAZ.İNŞ.NAK.SAN. VE TİC.LTD.ŞTİ.	MEKTUP	1	27.600,00	1	27.600,00	-	-	-	-	
EGEM MOTORLU ARAÇLAR TUR.İNŞ.SAN.VE TİC.LTD.ŞTİ.	MEKTUP	1	2.600,53	1	2.600,53	-	-	-	-	
UGÜREL İNŞ.TAAH.HAVA SAN.VE DİŞ TİC.LTD. ŞTİ.	MEKTUP	1	117.600,00	1	117.600,00	-	-	-	-	
SARGIN BRİKET KÜNK İMALAT TİC.LTD.ŞTİ.	MEKTUP	1	13.000,00	1	13.000,00	-	-	-	-	
ZEKİ DOĞAN DOĞAN ET	MEKTUP	1	138.150,00	1	138.150,00	-	-	-	-	
ATİLA ÇALGAN	MEKTUP	1	9.071,40	1	9.071,40	-	-	-	-	
ERTUĞRUL CIRIK	MEKTUP	1	984,00	1	984,00	-	-	-	-	
EMAS DEMİR ÇELİK SAN.VE DİŞ TİC.LTD.ŞTİ.	MEKTUP	1	12.500,00	1	12.500,00	-	-	-	-	
GÜLERMAK AĞIR SAN. İNŞ. VE TAAH. A.Ş.	MEKTUP	1	53.557,20	1	53.557,20	-	-	-	-	
GÜLERMAK AĞIR SAN. İNŞ. VE TAAH. A.Ş.	MEKTUP	1	1.515.812,46	1	1.515.812,46	-	-	-	-	
TÜRKSAT UYDU HABERLEŞME KABLO TV VE İŞLETME A.Ş.	MEKTUP	1	100.000,00	1	100.000,00	-	-	-	-	
SUPERONLİNE İLETİŞİM HİZMETLERİ A.Ş.	MEKTUP	1	500.000,00	1	500.000,00	-	-	-	-	
KORTAŞ MİMARLIK İNŞAAT ELEKTRİK TAAHHÜT SANAYİ VE TİCARET LİM	MEKTUP	1	86.000,00	1	86.000,00	-	-	-	-	
AKSAL İNŞ. TAAH.TUR. NAK.DENİZ.MADN.AKARY.ÜRN.OTOM.TEKS.TAF	MEKTUP	1	207.000,00	1	207.000,00	-	-	-	-	
İTG İZMİR TEKNOLOJİ GRUP ELK. MÜH. İNŞ. SAN. VE TİC. LTD. ŞTİ.	MEKTUP	1	6.000,00	1	6.000,00	-	-	-	-	
TÜLAY DENİZCİLİK-EROL MİTİL	MEKTUP	1	214.688,63	1	214.688,63	-	-	-	-	
BORUSAN MAK. VE GÜÇ SİST.SAN.VE TİC.A.Ş	MEKTUP	1	5.600,00	1	5.600,00	-	-	-	-	
YAPI STS İNŞ. TAAH. MAD. SAN. VE TİC.A.Ş.	MEKTUP	1	6.145,00	1	6.145,00	-	-	-	-	
BARANKAYA İNŞ.HAF.TAAH.AK.SAN.MAD.GID. TİC.A.Ş.	MEKTUP	1	1.615,00	1	1.615,00	-	-	-	-	
BARANKAYA İNŞ.HAF.TAAH.AK.SAN.MAD.GID. TİC.A.Ş.	MEKTUP	1	15.845,00	1	15.845,00	-	-	-	-	
ERNST YOUNG KURUMSAL FİNANSMAN DANIŞMANLIK A.Ş	MEKTUP	1	28.500,00	1	28.500,00	-	-	-	-	
SEREL BİLGİ İŞLEM MALZ.SAN. VE TİC.LTD.ŞTİ.	MEKTUP	1	5.650,00	1	5.650,00	-	-	-	-	
HEDEF İTH.İHR.İNŞ.TURZ.TİC.VE SAN.AŞ	MEKTUP	1	1.300,00	1	1.300,00	-	-	-	-	
BİMTAŞ ELEK.ELEKTRONİK İLT.HİZ.GIDA SAN.TİC.LTD.ŞTİ.	MEKTUP	1	71.700,00	1	71.700,00	-	-	-	-	
DOĞA İÇ VE DİŞ TİC. LTD. ŞTİ .	MEKTUP	1	4.762,00	1	4.762,00	-	-	-	-	
CEMER İNŞ. SAN. VE TİC.LTD.ŞTİ.	MEKTUP	1	129.060,00	1	129.060,00	-	-	-	-	
AHMET ÇETİN	MEKTUP	1	6.958,92	1	6.958,92	-	-	-	-	
ÖLMEZ İNŞAAT ELEKTRİK TAAHHÜT SANAYİ VE TİCARET LİMİTED ŞİRKE	MEKTUP	1	885.000,00	1	885.000,00	-	-	-	-	
DOĞA İÇ VE DİŞ TİC. LTD. ŞTİ .	MEKTUP	1	18.690,00	1	18.690,00	-	-	-	-	
ALTAŞ YAPI SAN VE TEM. HİZM. TİC. AŞ.	MEKTUP	1	936.500,00	1	936.500,00	-	-	-	-	
EGE TEM ŞEHİR TEMİZLİĞİ HİZM. NAK. TUR. İNŞ.TAAH. TİC. VE SAN. A.Ş	MEKTUP	1	402.000,00	1	402.000,00	-	-	-	-	
RASİM MAKİNA SAN.VE TİC.LTD.ŞTİ.	MEKTUP	1	177.500,00	1	177.500,00	-	-	-	-	
UNİTEK İNŞAAT SANAYİ VE TİCARET A.Ş.	MEKTUP	1	1.200.000,00	1	1.200.000,00	-	-	-	-	
SNS FUARCILIK ORG. TİC.LTD.ŞTİ.	MEKTUP	1	4.995,00	1	4.995,00	-	-	-	-	
BADE ECZA DEPOSU TİC. LTD. ŞTİ.	MEKTUP	1	29.000,00	1	29.000,00	-	-	-	-	
SYM GRUP DEMİR ÇELİK İMALAT İNŞ.SAN.VE TİC.LTD.ŞTİ.	MEKTUP	1	79.191,60	1	79.191,60	-	-	-	-	
PROSES MÜH. ARITMA SİST. İNŞ. SAN. VE TİC. LTD. ŞTİ.	MEKTUP	1	9.600,00	1	9.600,00	-	-	-	-	
PETRA İNSAN KAY. EĞT. DAN.SAN.TİC. LTD. ŞTİ.	MEKTUP	1	227.000,00	1	227.000,00	-	-	-	-	
İNFOTRON ELEKTRONİK VE BİLGİSAYAR SİSTEMLERİ ÜRETİM VE TİC. A.Ş	MEKTUP	1	4.170,00	1	4.170,00	-	-	-	-	
SOLFEJ OR.AJ.TUR.NAK.MÜ.YAP.GÖS.SAN.HİZ. SAN.TİC.LTD.ŞTİ.	MEKTUP	1	11.220,00	1	11.220,00	-	-	-	-	
REYHAN PASTANESİ-TUNCAY REYHAN VE ORTAKL ARI	MEKTUP	1	10.962,00	1	10.962,00	-	-	-	-	
SUPERONLİNE İLETİŞİM HİZMETLERİ A.Ş.	MEKTUP	1	550.000,00	1	550.000,00	-	-	-	-	
KORTAŞ MİMARLIK İNŞAAT ELEKTRİK TAAHHÜT SANAYİ VE TİCARET LİM	MEKTUP	1	105.300,00	1	105.300,00	-	-	-	-	
İLTAV HAŞERE İLAÇLAMA TAV. TAR. TUR. GIDA SAN. TİC. LTD. ŞTİ.	MEKTUP	1	9.720,00	1	9.720,00	-	-	-	-	
ENBİOSAN ÇEVRE KORUMA KONTROL İLAÇ. KİM. SAN. VE TİCARET LTD.	MEKTUP	1	10.200,00	1	10.200,00	-	-	-	-	
AL-GA İNŞ.TAAH.SAN.TİC.AŞ.	MEKTUP	1	690.100,00	1	690.100,00	-	-	-	-	
ÖMER ELİBÜYÜK	MEKTUP	1	4.600,00	1	4.600,00	-	-	-	-	
POLFİSAN KENT MOB.İNŞ.SAN.LTD.ŞTİ.	MEKTUP	1	82.550,00	1	82.550,00	-	-	-	-	
İZTRA TRAFİK SİSTEMLERİ SAN. VE TİC. A.Ş.	MEKTUP	1	233.000,00	1	233.000,00	-	-	-	-	
FIYAKALI İNŞAAT TEK. İNŞ. MLZ. SAN.TİC.LTD.ŞTİ.	MEKTUP	1	8.955,00	1	8.955,00	-	-	-	-	
METHAL İNŞ.TAAH.MÜH.HİZ.İNŞ.MALZ.SAN.VE TİC. LTD.ŞTİ.	MEKTUP	1	11.000,00	1	11.000,00	-	-	-	-	
HASAN ŞEREFHANOĞLU	MEKTUP	1	80.000,00	1	80.000,00	-	-	-	-	
HASAN ŞEREFHANOĞLU	MEKTUP	1	129.000,00	1	129.000,00	-	-	-	-	
GÜLERMAK AĞIR SAN. İNŞ. VE TAAH. A.Ş.	MEKTUP	1	2.301.347,00	1	2.301.347,00	-	-	-	-	
FATİH EFE MAKİNE HIRD.İNŞ.BİLGİSAYAR TİC.LTD.ŞTİ.	MEKTUP	1	5.674,86	1	5.674,86	-	-	-	-	
NUKLEUS SAĞLIK ÜRÜNLERİ TANI HİZ.SAN.VE TİC.LTD.ŞTİ.	MEKTUP	1	3.216,00	1	3.216,00	-	-	-	-	
YAPI TESİS İNŞ. HAFR.TİC.LTD. ŞTİ .	MEKTUP	1	23.000,00	1	23.000,00	-	-	-	-	
ÖNSÖZ TURZ. VE MÜŞ. İNŞ. TAAH. A.Ş.	MEKTUP	1	13.100,00	1	13.100,00	-	-	-	-	
ÖNSÖZ TURZ. VE MÜŞ. İNŞ. TAAH. A.Ş.	MEKTUP	1	61.580,00	1	61.580,00	-	-	-	-	
ÖNSÖZ TURZ. VE MÜŞ. İNŞ. TAAH. A.Ş.	MEKTUP	1	9.130,00	1	9.130,00	-	-	-	-	
BİNBİR GIDA TARIM ÜRÜN.SAN.TİC. AŞ.	MEKTUP	1	22.350,00	1	22.350,00	-	-	-	-	
AŞİS OTOMASYON VE AKARYAKIT SİST. A.Ş	MEKTUP	1	3.300,00	1	3.300,00	-	-	-	-	
GÜLDOĞAN MAK. SAN. VE TİC. LTD. ŞTİ .	MEKTUP	1	1.995,00	1	1.995,00	-	-	-	-	
ARTİFEKS BASIN VE YAYIN MEDYA GRUP A. Ş.	MEKTUP	1	180.000,00	1	180.000,00	-	-	-	-	
TEKELOĞLU YAPI A.Ş.	MEKTUP	1	1.482.000,00	1	1.482.000,00	-	-	-	-	
TUNALAR SİGORTA ARACILIK HİZ. LTD. ŞTİ.	MEKTUP	1	8.057,00	1	8.057,00	-	-	-	-	
BEYDA SARGİN - İNŞ. TAAH. PROJE MÜH. DAN. HİZ.	MEKTUP	1	8.100,00	1	8.100,00	-	-	-	-	
GELİŞİM ENDÜSTRİYEL ANALİTİK TIBBİ ÜRÜNLER TİC LTD ŞTİ	MEKTUP	1	11.600,00	1	11.600,00	-	-	-	-	
SOLFEJ OR.AJ.TUR.NAK.MÜ.YAP.GÖS.SAN.HİZ. SAN.TİC.LTD.ŞTİ.	MEKTUP	1	11.220,00	1	11.220,00	-	-	-	-	
BARANKAYA İNŞ.HAF.TAAH.AK.SAN.MAD.GID. TİC.A.Ş.	MEKTUP	1	1.568,00	1	1.568,00	-	-	-	-	

**TEMİNAT MEKTUPLARI SAYIM TUTANAĞI (b)**

KURUMUN	Adı : İZMİR BÜYÜKŞEHİR BELEDİYESİ	Günü : 29
	Kodu : 46-35-1	Ayı : 12
		Yılı : 2017

SAYIM SONUCUNDA BULUNAN DEĞERLERİN										
KİME AİT OLDUĞU	CİNSİ	ADEĐİ	TUTARI	SAYIMDA BULUNAN MİKTAR		NOKSAN		FAZLASI		
				ADET	TUTAR	ADET	TUTAR	ADET	TUTAR	
BARANKAYA İNŞ.HAF.TAAH.AK.SAN.MAD.GID. TİC.A.Ş.	MEKTUP	1	94.425,50	1	94.425,50	-	-	-	-	
BARANKAYA İNŞ.HAF.TAAH.AK.SAN.MAD.GID. TİC.A.Ş.	MEKTUP	1	94.425,50	1	94.425,50	-	-	-	-	
EROL ŞENER	MEKTUP	1	8.220,00	1	8.220,00	-	-	-	-	
SUTOPRAK İNŞ. TAAH. SAN.VE TİC. A.Ş.	MEKTUP	1	171.590,00	1	171.590,00	-	-	-	-	
MAPEK İNŞ. VE TİC. A.Ş.	MEKTUP	1	2.358,00	1	2.358,00	-	-	-	-	
MAPEK İNŞ. VE TİC. A.Ş.	MEKTUP	1	28.192,00	1	28.192,00	-	-	-	-	
AKBİR YEMEK HAYVANCILIK İNŞAAT KIRTASIYE GIDA TURİZM SANAYİ V	MEKTUP	1	10.500,00	1	10.500,00	-	-	-	-	
BARANKAYA İNŞ.HAF.TAAH.AK.SAN.MAD.GID. TİC.A.Ş.	MEKTUP	1	49.010,00	1	49.010,00	-	-	-	-	
BARANKAYA İNŞ.HAF.TAAH.AK.SAN.MAD.GID. TİC.A.Ş.	MEKTUP	1	49.010,00	1	49.010,00	-	-	-	-	
MENGERLER TİCARET TÜRK AŞ. İZMİR ŞUBESİ EGEMER	MEKTUP	1	13.000,00	1	13.000,00	-	-	-	-	
CEMER İNŞ. SAN. VE TİC.LTD.ŞTİ.	MEKTUP	1	80.700,00	1	80.700,00	-	-	-	-	
TR DOKSAN ŞEHİR MOBİLYALARI VE MATBAACILIK SAN. TİC. A.Ş	MEKTUP	1	17.550,00	1	17.550,00	-	-	-	-	
YAPI STS İNŞ. TAAH. MAD. SAN. VE TİC.A.Ş.	MEKTUP	1	6.000,00	1	6.000,00	-	-	-	-	
POTENT ÇEVRE SAĞLIĞI TARIM GIDA TUR.İNŞ.ORG.TİC.SAN.LTD.ŞTİ.	MEKTUP	1	95.000,00	1	95.000,00	-	-	-	-	
DÜNYA HAR.MÜH.İNŞ.TAAH.SAN.TİC.LTD.ŞTİ.	MEKTUP	1	22.800,00	1	22.800,00	-	-	-	-	
GENMAK GENEL MAKİNA SAN.VE TİC.LTD.ŞTİ.	MEKTUP	1	22.000,00	1	22.000,00	-	-	-	-	
GENMAK GENEL MAKİNA SAN.VE TİC.LTD.ŞTİ.	MEKTUP	1	22.000,00	1	22.000,00	-	-	-	-	
NETCAD YAZILIM ANONİM ŞİRKETİ	MEKTUP	1	14.500,00	1	14.500,00	-	-	-	-	
UĞUR YILDIRIM	MEKTUP	1	34.500,00	1	34.500,00	-	-	-	-	
ELİF ÖFGELİ	MEKTUP	1	225.000,00	1	225.000,00	-	-	-	-	
BURÇİN ERDOĞAN İNŞAAT TAAHÜT VE TİC.LTD.ŞTİ.	MEKTUP	1	20.000,00	1	20.000,00	-	-	-	-	
ÖZEN-EL İNŞ.TAAH.TUR.SAN.TİC.LTD.ŞTİ.	MEKTUP	1	220.000,00	1	220.000,00	-	-	-	-	
MEHMET ÖTEK	MEKTUP	1	7.000,00	1	7.000,00	-	-	-	-	
EFEMMAK İTFAİYE ARAÇLARI ARAÇÜSTÜ EKİPMANLARI TEKS.GIDA SAN	MEKTUP	1	72.840,00	1	72.840,00	-	-	-	-	
EFEMMAK İTFAİYE ARAÇLARI ARAÇÜSTÜ EKİPMANLARI TEKS.GIDA SAN	MEKTUP	1	72.840,00	1	72.840,00	-	-	-	-	
EFEMMAK İTFAİYE ARAÇLARI ARAÇÜSTÜ EKİPMANLARI TEKS.GIDA SAN	MEKTUP	1	4.890,00	1	4.890,00	-	-	-	-	
ÖLMEZ İNŞAAT ELEKTRİK TAAHHÜT SANAYİ VE TİCARET LİMİTED ŞİRKE	MEKTUP	1	1.014.360,00	1	1.014.360,00	-	-	-	-	
MELİH ENGİN HARİTA MÜH. MİM.EML. İNŞ. SAN. TİC. LTD. ŞTİ.	MEKTUP	1	26.244,00	1	26.244,00	-	-	-	-	
DOĞAN METALURJİ MAKİNA VE İNŞ TAAHÜT SANVE TİCARET LTD ŞTİ	MEKTUP	1	48.769,44	1	48.769,44	-	-	-	-	
ERHAN REKLAM MATBA. TAN.HİZ. SAN.VE TİC.LTD.ŞTİ.	MEKTUP	1	43.477,00	1	43.477,00	-	-	-	-	
ERHAN REKLAM MATBA. TAN.HİZ. SAN.VE TİC.LTD.ŞTİ.	MEKTUP	1	43.477,00	1	43.477,00	-	-	-	-	
BAYRAM TİCARET-ALİRİZA TOPRAK	MEKTUP	1	8.604,00	1	8.604,00	-	-	-	-	
YUVA PREF. MET. YAPI MÜH. İNŞ. SAN. VE TİC. LTD. ŞTİ.	MEKTUP	1	33.000,00	1	33.000,00	-	-	-	-	
KAREL ELEKTRONİK SAN. VE TİC. A.Ş.	MEKTUP	1	207.000,00	1	207.000,00	-	-	-	-	
KAREL ELEKTRONİK SAN. VE TİC. A.Ş.	MEKTUP	1	98.000,00	1	98.000,00	-	-	-	-	
KAREL ELEKTRONİK SAN. VE TİC. A.Ş.	MEKTUP	1	45.000,00	1	45.000,00	-	-	-	-	
KAREL ELEKTRONİK SAN. VE TİC. A.Ş.	MEKTUP	1	27.000,00	1	27.000,00	-	-	-	-	
İMAJ ALTYAPI ÜST YAPI SAN.VE TİC.A.Ş.	MEKTUP	1	292.000,00	1	292.000,00	-	-	-	-	
TERBAY İNŞAAT MİMARLIK MÜH.ENDÜST.TURZ.SAN.VE TİC.A.Ş	MEKTUP	1	8.500,00	1	8.500,00	-	-	-	-	
METİN GÖKTAŞ-GÖKTAŞ TRAFİK İŞARETLERİ VE İŞ GÜVENLİĞİ	MEKTUP	1	233.340,00	1	233.340,00	-	-	-	-	
İSTANBUL BELEDİYE ZABITA YAKFI İKTİSADİ İŞL.	MEKTUP	1	10.800,00	1	10.800,00	-	-	-	-	
ERMAN FATİH KİRİŞÇİ	MEKTUP	1	33.000,00	1	33.000,00	-	-	-	-	
MSR İNŞAAT İŞ MAKİNALARI İTH.İHR. SAN. VE TİC. LTD.ŞTİ.	MEKTUP	1	75.000,00	1	75.000,00	-	-	-	-	
SOLFEJ OR.AJ.TUR.NAK.MÜ.YAP.GÖS.SAN.HİZ. SAN.TİC.LTD.ŞTİ.	MEKTUP	1	63.222,42	1	63.222,42	-	-	-	-	
FMB HIRDAVAT MAK. ELEKT. İNŞAAT YEDEK PARÇA TAAH. TİC. VE SAN.	MEKTUP	1	12.595,00	1	12.595,00	-	-	-	-	
FMB HIRDAVAT MAK. ELEKT. İNŞAAT YEDEK PARÇA TAAH. TİC. VE SAN.	MEKTUP	1	2.145,00	1	2.145,00	-	-	-	-	
İSİM ORGANİZASYON TURİZM İNŞ. GIDA BİLG. SAN. TİC. LTD. ŞTİ.	MEKTUP	1	5.000,00	1	5.000,00	-	-	-	-	
KATIÖZ BOYA KİMYA İNŞAAT VE İNŞAAT MALZEMELERİ SANAYİ TİCARE	MEKTUP	1	3.000,00	1	3.000,00	-	-	-	-	
TURKCELL İLETİŞİM HİZMETLERİ A.Ş.	MEKTUP	1	3.400,00	1	3.400,00	-	-	-	-	
SANCAKLI YANGIN SÖNDÜRME ARAÇLARI İNŞ. TUR. NAL. İTH. VE İHR. S	MEKTUP	1	11.550,00	1	11.550,00	-	-	-	-	
ASEL SAN NET HAB.SİS.İŞL.TİC.LTD.ŞTİ. İZMİR BÖLGE MÜDÜRLÜĞ	MEKTUP	1	6.700,00	1	6.700,00	-	-	-	-	
GİN SA İNŞ.TAAH.HAFR.SAN.VE TİC.LTD.ŞTİ.	MEKTUP	1	16.000,00	1	16.000,00	-	-	-	-	
POTENT ÇEVRE SAĞLIĞI TARIM GIDA TUR.İNŞ.ORG.TİC.SAN.LTD.ŞTİ.	MEKTUP	1	28.500,00	1	28.500,00	-	-	-	-	
NETCAD YAZILIM ANONİM ŞİRKETİ	MEKTUP	1	18.000,00	1	18.000,00	-	-	-	-	
İZMİR DOĞALGAZ DAĞ. TİC. VE TAAH. A.Ş.	MEKTUP	1	2.000.000,00	1	2.000.000,00	-	-	-	-	
TÜRK SAT AŞ.İZMİR İL MD.	MEKTUP	1	165.000,00	1	165.000,00	-	-	-	-	
TÜRK SAT AŞ.İZMİR İL MD.	MEKTUP	1	100.000,00	1	100.000,00	-	-	-	-	
BARANKAYA İNŞ.HAF.TAAH.AK.SAN.MAD.GID. TİC.A.Ş.	MEKTUP	1	61.260,00	1	61.260,00	-	-	-	-	
MAPEK İNŞ. VE TİC. A.Ş.	MEKTUP	1	63.345,00	1	63.345,00	-	-	-	-	
MAPEK İNŞ. VE TİC. A.Ş.	MEKTUP	1	5.301,00	1	5.301,00	-	-	-	-	
MAPEK İNŞ. VE TİC. A.Ş.	MEKTUP	1	63.345,00	1	63.345,00	-	-	-	-	
YAPI STS İNŞ. TAAH. MAD. SAN. VE TİC.A.Ş.	MEKTUP	1	14.000,00	1	14.000,00	-	-	-	-	
YAPI TEŞİS İNŞ. HAFR.TİC.LTD. ŞTİ .	MEKTUP	1	14.000,00	1	14.000,00	-	-	-	-	
GÜRDAL ZENGİN	MEKTUP	1	13.000,00	1	13.000,00	-	-	-	-	
CEMER İNŞ. SAN. VE TİC.LTD.ŞTİ.	MEKTUP	1	21.330,00	1	21.330,00	-	-	-	-	
TURANLAR YAPI MALZ. İNŞ. NAK. TUR. TİC. LTD. ŞTİ.	MEKTUP	1	2.830,00	1	2.830,00	-	-	-	-	
ÖZAY TEKNİK İLKAY MAVRU	MEKTUP	1	2.069,00	1	2.069,00	-	-	-	-	
ÖNSÖZ TURZ. VE MÜŞ. İNŞ. TAAH. A.Ş.	MEKTUP	1	190.037,00	1	190.037,00	-	-	-	-	
ÖNSÖZ TURZ. VE MÜŞ. İNŞ. TAAH. A.Ş.	MEKTUP	1	136.435,00	1	136.435,00	-	-	-	-	
GÜRTEK TİCARET VELİ GÜRLER	MEKTUP	1	10.050,00	1	10.050,00	-	-	-	-	
ÖNSÖZ TURZ. VE MÜŞ. İNŞ. TAAH. A.Ş.	MEKTUP	1	190.037,00	1	190.037,00	-	-	-	-	
ÖNSÖZ TURZ. VE MÜŞ. İNŞ. TAAH. A.Ş.	MEKTUP	1	13.640,00	1	13.640,00	-	-	-	-	
GÜRLER TEKNİK TİCARET-SIRRI GÜRLER	MEKTUP	1	18.070,00	1	18.070,00	-	-	-	-	
ÖZAY TEKNİK İLKAY MAVRU	MEKTUP	1	2.551,00	1	2.551,00	-	-	-	-	
ÖNSÖZ TURZ. VE MÜŞ. İNŞ. TAAH. A.Ş.	MEKTUP	1	29.340,00	1	29.340,00	-	-	-	-	
MARMARA AMBÜLANS SAĞTEM.VE UL.HİZ.SAN.TİC.LTD.ŞTİ.	MEKTUP	1	135.000,00	1	135.000,00	-	-	-	-	
OZAN GRUP OTOMAASYON PEYAJ İNŞAAT TEM. TAH.SAN.VE TİC.LTD	MEKTUP	1	126.000,00	1	126.000,00	-	-	-	-	
BURÇ YAPI BİLGİ İŞLEM DAĞ.GIDA TEM. VE SAĞ. HİZ.SAN. TİC. A.Ş.	MEKTUP	1	130.000,00	1	130.000,00	-	-	-	-	
ÖZEL NOKTA SAĞLIK HİZ. SAN. VE TİC. LTD. ŞTİ.	MEKTUP	1	140.000,00	1	140.000,00	-	-	-	-	
NİMTAŞ İNŞAAT TAAHHÜT NAKLİYE SANAYİ VE TİCARET LİMİTED ŞİRKE	MEKTUP	1	226.250,00	1	226.250,00	-	-	-	-	
İDEAL BİLGİ YÖNETİMİSOS.SAĞ.HİZ.EĞİTİMTER.ORG. S.VE T.LTD Ş	MEKTUP	1	135.000,00	1	135.000,00	-	-	-	-	
DEA TURİZM ORGANİZASYON İNŞ.TİC.LTD.ŞTİ.	MEKTUP	1	8.895,00	1	8.895,00	-	-	-	-	
ÖMER ELİBÜYÜK	MEKTUP	1	5.500,00	1	5.500,00	-	-	-	-	
ULUBOL İNŞ.SAN. VE TİC. A.Ş.	MEKTUP	1	45.000,00	1	45.000,00	-	-	-	-	
ERTUĞRUL CIRIK	MEKTUP	1	3.210,00	1	3.210,00	-	-	-	-	
BARANKAYA İNŞ.HAF.TAAH.AK.SAN.MAD.GID. TİC.A.Ş.	MEKTUP	1	30.000,00	1	30.000,00	-	-	-	-	
BARANKAYA İNŞ.HAF.TAAH.AK.SAN.MAD.GID. TİC.A.Ş.	MEKTUP	1	1.000,00	1	1.000,00	-	-	-	-	

TEMİNAT MEKTUPLARI SAYIM TUTANAĞI (₺)

KURUMUN	Adı : İZMİR BÜYÜKŞEHİR BELEDİYESİ	Günü: 29
	Kodu : 46-35-1	Ayi : 12
		Yılı : 2017

SAYIM SONUCUNDA BULUNAN DEĞERLERİN										
KİME AİT OLDUĞU	CİNSİ	ADEĐİ	TUTARI	SAYIMDA BULUNAN MİKTAR		NOKSAN		FAZLASI		
				ADET	TUTAR	ADET	TUTAR	ADET	TUTAR	
ORC İNŞ. SAN. VE TİC. A.Ş.	MEKTUP	1	450.000,00	1	450.000,00	-	-	-	-	
ORC İNŞ. SAN. VE TİC. A.Ş.	MEKTUP	1	500.000,00	1	500.000,00	-	-	-	-	
ROTEĐ TEDARİK ÜRÜNLERİ VE PAZARLAMA A.Ş.	MEKTUP	1	9.715,00	1	9.715,00	-	-	-	-	
NEMKAR PLASTİK TEM. İNŞ. TEKS. SAN. VE TİC. LTD. ŞTİ.	MEKTUP	1	6.000,00	1	6.000,00	-	-	-	-	
MEGA TEKNİK KAĞIT SAN. VE GIDA ÜRÜN.TİC.LTD.ŞTİ.	MEKTUP	1	1.000,00	1	1.000,00	-	-	-	-	
TEKİN TÜKETİM MADDELERİ DAĞ.SAN.VE TİC.LTD.ŞTİ.	MEKTUP	1	5.000,00	1	5.000,00	-	-	-	-	
ALP YAPI SAN. İNŞ. VE PROJE MÜŞ. TİC. LTD. ŞTİ.	MEKTUP	1	16.250,00	1	16.250,00	-	-	-	-	
AK-ZEN İNŞ. NAK. HAYV. PETROL VE MADENCİLİK SAN. TİC. LTD. ŞTİ.	MEKTUP	1	486.000,00	1	486.000,00	-	-	-	-	
ÇARE TIP VE PROM.MAL.SAN.VE TİC.LTD.ŞTİ.	MEKTUP	1	9.250,00	1	9.250,00	-	-	-	-	
MEGA TEKNİK KAĞIT SAN. VE GIDA ÜRÜN.TİC.LTD.ŞTİ.	MEKTUP	1	7.750,00	1	7.750,00	-	-	-	-	
BORUSAN MAKİNA VE GÜÇ SİSTEMLERİ SAN. VE TİC. A.Ş.	MEKTUP	1	4.750,00	1	4.750,00	-	-	-	-	
SİTEMAK CNC TAKIM TEZGAHLARI PAZ. İTH. İHR. SAN. VE TİC. LTD. ŞTİ.	MEKTUP	1	6.475,00	1	6.475,00	-	-	-	-	
SİTEMAK CNC TAKIM TEZGAHLARI PAZ. İTH. İHR. SAN. VE TİC. LTD. ŞTİ.	MEKTUP	1	6.475,00	1	6.475,00	-	-	-	-	
MAHMUT GÜLEN	MEKTUP	1	3.480,00	1	3.480,00	-	-	-	-	
PROMETEON TÜRKİY ENDÜSTRİYEL VE TİCARİ LASTİKLER A.Ş.	MEKTUP	1	9.500,00	1	9.500,00	-	-	-	-	
PROMETEON TÜRKİY ENDÜSTRİYEL VE TİCARİ LASTİKLER A.Ş.	MEKTUP	1	19.180,00	1	19.180,00	-	-	-	-	
PROMAKİM BOYA REKL.MAK.SAN.VE TİC.A.Ş.	MEKTUP	1	11.188,77	1	11.188,77	-	-	-	-	
SOLFEJ OR.AJ.TUR.NAK.MÜ.YAP.GÖS.SAN.HİZ. SAN.TİC.LTD.ŞTİ.	MEKTUP	1	38.319,41	1	38.319,41	-	-	-	-	
İZYAP ELEKTRİK İNŞAAT GERİ DÖNÜŞÜM SAN.VE TİC.LTD.ŞTİ.	MEKTUP	1	5.250,00	1	5.250,00	-	-	-	-	
SOLFEJ OR.AJ.TUR.NAK.MÜ.YAP.GÖS.SAN.HİZ. SAN.TİC.LTD.ŞTİ.	MEKTUP	1	51.653,96	1	51.653,96	-	-	-	-	
PARKFİT KENT EKİPMANLARI SAN.VE TİC.LTD. ŞTİ.	MEKTUP	1	36.900,00	1	36.900,00	-	-	-	-	
SOLFEJ OR.AJ.TUR.NAK.MÜ.YAP.GÖS.SAN.HİZ. SAN.TİC.LTD.ŞTİ.	MEKTUP	1	30.000,00	1	30.000,00	-	-	-	-	
ÇİZGİM AJANS REKLAM TANITIM SANAYİ VE TİCARET LİMİTED ŞİRKETİ	MEKTUP	1	51.488,86	1	51.488,86	-	-	-	-	
ÇİZGİM AJANS REKLAM TANITIM SANAYİ VE TİCARET LİMİTED ŞİRKETİ	MEKTUP	1	24.547,53	1	24.547,53	-	-	-	-	
KİTAPSAN KİTAP KIR.KASET TİC.VE SAN LTD. ŞTİ	MEKTUP	1	3.100,00	1	3.100,00	-	-	-	-	
ZEYNEP KÜÇÜKOĞLU	MEKTUP	1	1.279,00	1	1.279,00	-	-	-	-	
İDUĞ PETROL ÜRÜNLERİ OTOM.YED.PAR.SAN. TİC.LTD.ŞTİ	MEKTUP	1	26.000,00	1	26.000,00	-	-	-	-	
AYYILDIZ GİRİŞİM PREFABRİK İNŞ. OTOMOTİV SAN. VE TİC. A.Ş.	MEKTUP	1	35.000,00	1	35.000,00	-	-	-	-	
AYYILDIZ GİRİŞİM PREFABRİK İNŞ. OTOMOTİV SAN. VE TİC. A.Ş.	MEKTUP	1	33.000,00	1	33.000,00	-	-	-	-	
İNNODERM MEDİKAL ÜR.TİC.A.Ş.	MEKTUP	1	820,00	1	820,00	-	-	-	-	
LİDER GÜVENLİK KORUMA VE EĞT.HİZ.TİC.A.Ş.	MEKTUP	1	1.200.000,00	1	1.200.000,00	-	-	-	-	
ATZ ENERJİ İNŞAAT SAN VE TİC.A.Ş	MEKTUP	1	236.100,00	1	236.100,00	-	-	-	-	
ERMAN FATİH KİRİŞÇİ	MEKTUP	1	5.655,00	1	5.655,00	-	-	-	-	
C.B.K. SOFT YAZILIM DON. ELEKTRONİK VE BİLG. SİST. SAN. TİC. A.Ş.	MEKTUP	1	65.550,00	1	65.550,00	-	-	-	-	
AYCI PROMOSYON PVC DOĞRAMA MADENCİLİK İNŞAAT OTOMOTİV TA	MEKTUP	1	2.175,00	1	2.175,00	-	-	-	-	
MAVİ GÜVENLİK ELEKTRONİK SANAYİ TİCARET LTD.ŞTİ.	MEKTUP	1	251.280,00	1	251.280,00	-	-	-	-	
CARİŞ SANDALYE VE MASA SAN.TİC.LTD.ŞTİ	MEKTUP	1	7.000,00	1	7.000,00	-	-	-	-	
SNS FUARCILIK ORG. TİC.LTD.ŞTİ.	MEKTUP	1	13.865,00	1	13.865,00	-	-	-	-	
ŞAHİN BEKDAMAR	MEKTUP	1	14.000,00	1	14.000,00	-	-	-	-	
ZPM MÜH. İNŞ. TAAH. ELK. MEK. SAN. VE TİC. LTD. ŞTİ.	MEKTUP	1	83.280,00	1	83.280,00	-	-	-	-	
BERİKAN ELEKTRONİK BAŞIM YAY REK TURSAN VE TİC LTD ŞTİ.	MEKTUP	1	2.687,00	1	2.687,00	-	-	-	-	
ÇİZGİM AJANS REKLAM TANITIM SANAYİ VE TİCARET LİMİTED ŞİRKETİ	MEKTUP	1	75.153,73	1	75.153,73	-	-	-	-	
ASELSANNET ELEKTRONİK VE HABERLEŞME SİSTEMLERİ SAN.TİC.İNŞ.VE	MEKTUP	1	1.980,00	1	1.980,00	-	-	-	-	
BALABAN HAFRİYAT İNŞ.TAAH.NAK.TİC.VE SAN LTD.ŞTİ.	MEKTUP	1	42.820,49	1	42.820,49	-	-	-	-	
MELİH TÜRKÖĞLU	MEKTUP	1	12.000,00	1	12.000,00	-	-	-	-	
ANTOR İNŞ TAAH MAK TEM HİZ VE GIDA MAD TAB SA VE TİC LTD ŞTİ	MEKTUP	1	63.340,00	1	63.340,00	-	-	-	-	
BURAK MİMARLIK MÜHENDİSLİK İNŞ.SAN.VE TİC.LTD.ŞTİ	MEKTUP	1	140.565,00	1	140.565,00	-	-	-	-	
ALTO TEKNOLOJİ BİLİŞİM ÇÖZÜMLERİ SAN. VE DİŞ TİC.LTD.ŞTİ.	MEKTUP	1	5.772,00	1	5.772,00	-	-	-	-	
EFE ENDÜSTRİ VE TİC. A.Ş	MEKTUP	1	2.994,00	1	2.994,00	-	-	-	-	
SÜLEYMAN OZAN AYKUT	MEKTUP	1	5.500,00	1	5.500,00	-	-	-	-	
YAPI TEŞİS İNŞ. HAFR.TİC.LTD. ŞTİ .	MEKTUP	1	19.500,00	1	19.500,00	-	-	-	-	
İMPLANTCAST SAĞLIK ÜRÜNLERİ PAZ VE SAN. TİC. LTD. ŞTİ.	MEKTUP	1	52.107,00	1	52.107,00	-	-	-	-	
İZMİR EKONOMİ ÜNİVERSİTESİ	MEKTUP	1	15.176,61	1	15.176,61	-	-	-	-	
BİO ART İNŞ. SAN. VE TİC. A.Ş.	MEKTUP	1	125.000,00	1	125.000,00	-	-	-	-	
BİO ART İNŞ. SAN. VE TİC. A.Ş.	MEKTUP	1	95.100,00	1	95.100,00	-	-	-	-	
UĞUR TOPRAK MAKİNE HIRDAVAT BİLGİSAYAR İNŞ.TİC.LTD.ŞTİ.	MEKTUP	1	894,00	1	894,00	-	-	-	-	
SİRRI GÜRLER	MEKTUP	1	5.880,00	1	5.880,00	-	-	-	-	
SÜLEYMAN OZAN AYKUT	MEKTUP	1	5.000,00	1	5.000,00	-	-	-	-	
GÜVENCEM GÜVENLİ YAŞAM TEKNOLOJİLERİ A.Ş.	MEKTUP	1	69.000,00	1	69.000,00	-	-	-	-	
PARK MARKET SANAYİ VE DİŞTİC.A.Ş	MEKTUP	1	12.500,00	1	12.500,00	-	-	-	-	
KÜLÇE MAKİNA SELAHATTİN KÜLÇE	MEKTUP	1	6.176,34	1	6.176,34	-	-	-	-	
YAĞİZ MOBİLYA VE DEKORASYON İNŞ. SAN. VE TİC.LTD.ŞTİ.	MEKTUP	1	5.700,00	1	5.700,00	-	-	-	-	
CEMER İNŞ. SAN. VE TİC.LTD.ŞTİ.	MEKTUP	1	14.040,00	1	14.040,00	-	-	-	-	
FARFİSFON ELEK.ORG.SAN.VE TİC.LTD.ŞTİ.	MEKTUP	1	5.700,00	1	5.700,00	-	-	-	-	
KIRANN KURUMSAL TEKSTİL SAN. VE DİŞ TİC. LTD. ŞTİ.	MEKTUP	1	19.740,00	1	19.740,00	-	-	-	-	
ZİRVE İNŞAAT SAN.TİC.TAH.LTD.ŞTİ	MEKTUP	1	1.070.000,00	1	1.070.000,00	-	-	-	-	
METOS TR BİLİŞİM TARIM TEKN. VE DAN. SAN.TİC.LTD.ŞTİ	MEKTUP	1	13.500,00	1	13.500,00	-	-	-	-	
İPEK HIRDAVAT DEMİR ÇELİK ELEKTRONİK TAAH. TİC. VE SAN. LTD. ŞTİ.	MEKTUP	1	8.220,00	1	8.220,00	-	-	-	-	
HASSAN ELEKTRİK A.Ş.	MEKTUP	1	5.400,00	1	5.400,00	-	-	-	-	
MAHMUT GÜLEN	MEKTUP	1	1.500,00	1	1.500,00	-	-	-	-	
BERKEM TAAH. MÜŞ. HİZ. MADEN. İNŞ. ELK. SAN. VE TİC.LTD.ŞTİ.	MEKTUP	1	720.000,00	1	720.000,00	-	-	-	-	
BEYATAŞ BETON YAPI ELEMANLARI SAN.VETİC.A.Ş.	MEKTUP	1	44.000,00	1	44.000,00	-	-	-	-	
KENVİNSA İNŞAAT TAAHHÜT SAN.VE TİC.LTD.ŞTİ.	MEKTUP	1	15.000,00	1	15.000,00	-	-	-	-	
BARANKAYA İNŞ.HAF.TAAH.AK.SAN.MAD.GİD. TİC.A.Ş.	MEKTUP	1	66.430,00	1	66.430,00	-	-	-	-	
SUPERONLİNE İLETİŞİM HİZMETLERİ A.Ş.	MEKTUP	1	1.885,00	1	1.885,00	-	-	-	-	
OTO ERTAN - JANT AKÜ LASTİK TİC.LTD.ŞTİ.	MEKTUP	1	3.400,00	1	3.400,00	-	-	-	-	
CENK YENER ULUCENK	MEKTUP	1	7.500,00	1	7.500,00	-	-	-	-	
BARANKAYA İNŞ.HAF.TAAH.AK.SAN.MAD.GİD. TİC.A.Ş.	MEKTUP	1	38.985,00	1	38.985,00	-	-	-	-	
BARANKAYA İNŞ.HAF.TAAH.AK.SAN.MAD.GİD. TİC.A.Ş.	MEKTUP	1	3.415,00	1	3.415,00	-	-	-	-	
TANER SOSYAL HİZ. İNŞ. TAŞ. GIDA İTH. İHR. SAN. TİC. LTD. ŞTİ.	MEKTUP	1	9.000,00	1	9.000,00	-	-	-	-	
YAPI STS İNŞ. TAAH. MAD. SAN. VE TİC.A.Ş.	MEKTUP	1	18.500,00	1	18.500,00	-	-	-	-	
İZTRA TRAFİK SİSTEMLERİ SAN. VE TİC. A.Ş.	MEKTUP	1	77.500,00	1	77.500,00	-	-	-	-	
YÜCELLER ELK. ELEKTRONİK İNŞ. SAN. TİC. LTD. ŞTİ.	MEKTUP	1	31.000,00	1	31.000,00	-	-	-	-	
GÜRTEK TİCARET VELİ GÜRLER	MEKTUP	1	4.400,00	1	4.400,00	-	-	-	-	
ÖNSÖZ TURZ. VE MÜŞ. İNŞ. TAAH. A.Ş.	MEKTUP	1	66.900,00	1	66.900,00	-	-	-	-	
TEST TİM ELEKTRONİK SAN. VE TİC. A.Ş.	MEKTUP	1	810,00	1	810,00	-	-	-	-	
ÖNSÖZ TURZ. VE MÜŞ. İNŞ. TAAH. A.Ş.	MEKTUP	1	15.000,00	1	15.000,00	-	-	-	-	

TEMİNAT MEKTUPLARI SAYIM TUTANAĞI (b)

KURUMUN	Adı : İZMİR BÜYÜKŞEHİR BELEDİYESİ	Günü : 29
	Kodu : 46-35-1	Ayı : 12
		Yılı : 2017

SAYIM SONUCUNDA BULUNAN DEĞERLERİN										
KİME AİT OLDUĞU	CİNSİ	ADEĐİ	TUTARI	SAYIMDA BULUNAN MİKTAR		NOKSAN		FAZLASI		
				ADET	TUTAR	ADET	TUTAR	ADET	TUTAR	
ÖNSÖZ TURZ. VE MÜŞ. İNŞ. TAAH. A.Ş.	MEKTUP	1	10.845,00	1	10.845,00	-	-	-	-	
ÇETAŞ MOTOR A.Ş. İZMİR ŞUBESİ	MEKTUP	1	4.000,00	1	4.000,00	-	-	-	-	
BAYRAM 21 İZMİR SEBZE MEYVE GIDA NAKLİYAT İNŞ. TAAH. SAN. VE TİC. A.Ş.	MEKTUP	1	35.000,00	1	35.000,00	-	-	-	-	
KOÇ SİSTEM BİL.VE İLETİŞİM HİZ.A.Ş.	MEKTUP	1	3.600,00	1	3.600,00	-	-	-	-	
BİLGİTÜRK BİLG. TEKN.SAN. VE TİC. A.Ş.	MEKTUP	1	86.000,00	1	86.000,00	-	-	-	-	
CEM AKOĞLU MİM. MÜH. İNŞ. FOT. SAN. VE TİC. LTD. ŞTİ.	MEKTUP	1	7.380,00	1	7.380,00	-	-	-	-	
MAR ELEKTİRİK SAN.VE TİC.A.Ş.	MEKTUP	1	3.500,00	1	3.500,00	-	-	-	-	
EGE PRESTİJ EL.TEL.MAK.SAN.TİC.LTD.ŞTİ.	MEKTUP	1	13.542,00	1	13.542,00	-	-	-	-	
ŞEHMUS TURĞAY	MEKTUP	1	8.000,00	1	8.000,00	-	-	-	-	
ÖZCE İNŞAAT SAN.VE TİC.LTD.ŞTİ.	MEKTUP	1	25.000,00	1	25.000,00	-	-	-	-	
CEMER İNŞ. SAN. VE TİC.LTD.ŞTİ.	MEKTUP	1	97.680,00	1	97.680,00	-	-	-	-	
ÜNİBEL ÖZEL EĞİTİM VE BİLGİ TEKN.KÜLT.TAN.VE YAY.SAN.TİC.A.Ş.	MEKTUP	1	36.610,00	1	36.610,00	-	-	-	-	
MAVİ GÜVENLİK ELEKTRONİK SANAYİ TİCARET LTD.ŞTİ.	MEKTUP	1	24.000,00	1	24.000,00	-	-	-	-	
BİLGİTÜRK BİLG. TEKN.SAN. VE TİC. A.Ş.	MEKTUP	1	25.000,00	1	25.000,00	-	-	-	-	
FATSA KİMYA SANAYİ VE TİCARET LİMİTED ŞİRKETİ	MEKTUP	1	9.000,00	1	9.000,00	-	-	-	-	
KURTARIR YANGIN SÖN.SAN.TİC.LTD.ŞTİ.	MEKTUP	1	10.000,00	1	10.000,00	-	-	-	-	
BİLDEN KİMYA SAĞLIK AM.SAN.TİC.LTD.ŞTİ.	MEKTUP	1	12.000,00	1	12.000,00	-	-	-	-	
TÜRKSAT UYDU HABERLEŞME KABLO TV VE İŞLETME A.Ş.	MEKTUP	1	270.000,00	1	270.000,00	-	-	-	-	
TANDEM TRAFİK SİS.ELK.BİL.İŞL.MAK.İNŞ.SAN.VE TİC.LTD.ŞTİ.	MEKTUP	1	15.000,00	1	15.000,00	-	-	-	-	
ETİSAN PROJE BİLGİ VE YAZILIM TEKNOLOJİ SANAYİ TİCARET ANONİM ŞİRKETİ	MEKTUP	1	11.200,00	1	11.200,00	-	-	-	-	
İZMİR ATILIM SOSYAL HİZMETLER İLAÇLAMA İNŞAAT TİC. VE ARAÇ KİRALAMA İNŞ. SAN. VE TİC. LTD. ŞTİ.	MEKTUP	1	5.500,00	1	5.500,00	-	-	-	-	
PRİZMA MÜH. PROJE TAAH. SAN. VE TİC. LTD. ŞTİ.	MEKTUP	1	5.700,00	1	5.700,00	-	-	-	-	
AKAD PROJE VE MÜHENDİSLİK LTD.ŞTİ.	MEKTUP	1	5.800,00	1	5.800,00	-	-	-	-	
YUVA PREF. MET. YAPI MÜH. İNŞ. SAN. VE TİC. LTD. ŞTİ.	MEKTUP	1	8.800,00	1	8.800,00	-	-	-	-	
SETOK ENDÜSTRİYEL TASARIM VE MEKATRONİK SAN.VE TİC.LTD. ŞTİ.	MEKTUP	1	13.920,00	1	13.920,00	-	-	-	-	
3M SANAYİ VE TİCARET AŞ.	MEKTUP	1	40.000,00	1	40.000,00	-	-	-	-	
MAT DİGİTAL BASKI SİS.VE TRF.EKP.MAK.SAN.İÇ.VE DIŞ TİC. A.Ş.	MEKTUP	1	16.000,00	1	16.000,00	-	-	-	-	
ARTORUN GIDA PAZ.TİC. MEHMET TORUN	MEKTUP	1	1.601,00	1	1.601,00	-	-	-	-	
ERTUĞRUL KARANFİL	MEKTUP	1	30.000,00	1	30.000,00	-	-	-	-	
SADULLAH ÇELİKER	MEKTUP	1	60.000,00	1	60.000,00	-	-	-	-	
HASAN UFUK ÖZİŞİK	MEKTUP	1	75.000,00	1	75.000,00	-	-	-	-	
YUVA PREF. MET. YAPI MÜH. İNŞ. SAN. VE TİC. LTD. ŞTİ.	MEKTUP	1	10.500,00	1	10.500,00	-	-	-	-	
BİLGİTÜRK BİLG. TEKN.SAN. VE TİC. A.Ş.	MEKTUP	1	6.000,00	1	6.000,00	-	-	-	-	
KOÇ SİSTEM BİL.VE İLETİŞİM HİZ.A.Ş.	MEKTUP	1	9.000,00	1	9.000,00	-	-	-	-	
TÜRK TELEKOM BAŞ.MÜD. BATI I BÖLGE MÜDÜRLÜ	MEKTUP	1	1.000.000,00	1	1.000.000,00	-	-	-	-	
SADER İÇ VE DIŞ TİC. LTD. ŞTİ.	MEKTUP	1	6.530,00	1	6.530,00	-	-	-	-	
GMC PREFABRİK KONTEYNER MAKİNE TAAHHÜT SANAYİ TİCARET LİMİTED ŞİRKETİ	MEKTUP	1	7.200,00	1	7.200,00	-	-	-	-	
BORUSAN MAKİNA VE GÜÇ SİSTEMLERİ SAN. VE TİC. A.Ş.	MEKTUP	1	5.000,00	1	5.000,00	-	-	-	-	
ERC HİDROLİK PNÖMATİK LTD.ŞTİ.	MEKTUP	1	21.000,00	1	21.000,00	-	-	-	-	
ATTILA ŞENTÜRK	MEKTUP	1	45.000,00	1	45.000,00	-	-	-	-	
MURAT ÖZÜN	MEKTUP	1	56.700,00	1	56.700,00	-	-	-	-	
MANEVRA OTO. PETR.TAR.TURZ.GIDA İNŞ. TAAH. SAN.VE TİC.LTD.ŞTİ.	MEKTUP	1	7.350,00	1	7.350,00	-	-	-	-	
ELKO ASANSÖR SANAYİ VE TİC.LTD.ŞTİ.	MEKTUP	1	168.000,00	1	168.000,00	-	-	-	-	
ALFA İLETİŞİM HİZMETLERİ PAZARLAMA TİC.A.Ş.	MEKTUP	1	69.000,00	1	69.000,00	-	-	-	-	
ARŞİVİST & DİZAYN ARŞİV KÜTÜPHANE BELGE- BİLGİ YÖNETİMİ VE BİLİŞİM HİZMETLERİ SAN. VE TİC. LTD.ŞTİ.	MEKTUP	1	108.000,00	1	108.000,00	-	-	-	-	
PROVİS BİLGİ SİSTEMLERİ YAZILIM DON.HİZM.İLET.DAN.PAZ.TİC.LTD.ŞTİ.	MEKTUP	1	3.120,00	1	3.120,00	-	-	-	-	
TÜRK TELEKOMİNİKASYON A.Ş.	MEKTUP	1	72.000,00	1	72.000,00	-	-	-	-	
TTNET AŞ.	MEKTUP	1	900,00	1	900,00	-	-	-	-	
MEHMET ÖTEK	MEKTUP	1	92.000,00	1	92.000,00	-	-	-	-	
DİKKAYA TEKNİK MALZEME SANAYİ VE TİC.A.Ş.	MEKTUP	1	11.000,00	1	11.000,00	-	-	-	-	
ÖZAY TEKNİK İLKAY MAVRU	MEKTUP	1	2.100,00	1	2.100,00	-	-	-	-	
EGE SÜLAMA ALTYAPI MALZEMELERİ TİC. A.Ş.	MEKTUP	1	10.000,00	1	10.000,00	-	-	-	-	
ERDEM YER BİL. MÜH.MÜŞ.DAN.İTH.İNŞ. TUR.SAN TİC.LTD.ŞTİ.	MEKTUP	1	54.700,00	1	54.700,00	-	-	-	-	
ALARKO CARRIER SANAYİ VETİCARET A.Ş. SATIŞ MÜESSESESİ-SATIŞ SONAŞTIRMA VE TİCARET A.Ş.	MEKTUP	1	1.056,00	1	1.056,00	-	-	-	-	
ARÇA MAK OTOMV İLETİŞİM SAN VE TİC AŞ İZMİR ŞUBESİ	MEKTUP	1	6.708,60	1	6.708,60	-	-	-	-	
BORUSAN MAKİNA VE GÜÇ SİSTEMLERİ SAN. VE TİC. A.Ş.	MEKTUP	1	15.000,00	1	15.000,00	-	-	-	-	
DOĞMAK MOTORLU ARAÇLAR İŞ MAKİNALARI İTH. İHR. SAN. VE TİC. LTD.ŞTİ.	MEKTUP	1	50.000,00	1	50.000,00	-	-	-	-	
MELİH TÜRKÖĞLU	MEKTUP	1	30.000,00	1	30.000,00	-	-	-	-	
KUZENLER MEYVE SEBZE GIDA İNŞ. NAK. SAN. VE TİC. LTD. ŞTİ.	MEKTUP	1	40.000,00	1	40.000,00	-	-	-	-	
SERÇİM SPORT TEKSTİL İNŞ. SAN. VE TİC. LTD. ŞTİ.	MEKTUP	1	5.000,00	1	5.000,00	-	-	-	-	
MEGA TEKNİK KAĞIT SAN. VE GIDA ÜRÜN.TİC.LTD.ŞTİ.	MEKTUP	1	5.500,00	1	5.500,00	-	-	-	-	
FMB HIRDAVAT MAK. ELEKT. İNŞAAT YEDEK PARÇA TAAH. TİC. VE SAN. VE TİC. LTD.ŞTİ.	MEKTUP	1	7.920,00	1	7.920,00	-	-	-	-	
DOĞANER TEMİZLİK MALZEMELERİ TİC.SAN.LTD.ŞTİ.	MEKTUP	1	1.600,00	1	1.600,00	-	-	-	-	
İZMİR DOĞALGAZ DAĞ. TİC. VE TAAH. A.Ş.	MEKTUP	1	2.000.000,00	1	2.000.000,00	-	-	-	-	
ÜNİBEL ÖZEL EĞİTİM VE BİLGİ TEKN.KÜLT.TAN.VE YAY.SAN.TİC.A.Ş.	MEKTUP	1	660,00	1	660,00	-	-	-	-	
DOLGUN İŞ MAKİNALARI NAKLİYAT HAFRİYAT SAN. VE TİC. LTD. ŞTİ.	MEKTUP	1	3.268,80	1	3.268,80	-	-	-	-	
AKR SOS. HİZ. ELEKTRONİK ELEK. ÖZEL SAĞ. VE İNŞ TİC.LTD.ŞTİ.	MEKTUP	1	100.000,00	1	100.000,00	-	-	-	-	
DENİZAY YEMEK HİZ.İNŞ.TUR.TAŞ. ARAÇ KİRALAMA SAN.TİC.LTD.ŞTİ.	MEKTUP	1	115.000,00	1	115.000,00	-	-	-	-	
ASOS DANIŞMANLIK İNŞ.GIDA OTOMATİV ELEKTRİK ELEKTRONİK SAN. VE TİC. LTD.ŞTİ.	MEKTUP	1	10.305,00	1	10.305,00	-	-	-	-	
AKVADEM YÖNETİM DANIŞMANLIĞI MÜH.MÜŞ.TİC.LTD.ŞTİ.	MEKTUP	1	6.000,00	1	6.000,00	-	-	-	-	
HARTEK HAR.TEK.İNŞ.DİŞTİC.LTD.ŞTİ.	MEKTUP	1	20.000,00	1	20.000,00	-	-	-	-	
ÖRSSAN PETROL İNŞ. NAK. GIDA SAN. TİC. LTD. ŞTİ.	MEKTUP	1	25.450,00	1	25.450,00	-	-	-	-	
NEMKAR PLASTİK TEM. İNŞ. TEKS. SAN. VE TİC. LTD. ŞTİ.	MEKTUP	1	1.200,00	1	1.200,00	-	-	-	-	
RASYONEL MAKİNA ELEKTRO. VE ELEKT.İNŞ. SAN.PAZ.TİC.LTD.ŞTİ.	MEKTUP	1	690,00	1	690,00	-	-	-	-	
UĞUR TOPRAK MAKİNE HIRDAVAT BİLGİSAYAR İNŞ.TİC.LTD.ŞTİ.	MEKTUP	1	2.936,40	1	2.936,40	-	-	-	-	
TEKSAN JENERATÖR İÇ VE DIŞ TİC. A.Ş.	MEKTUP	1	1.415,00	1	1.415,00	-	-	-	-	
TEST TÜM ELEKTRONİK SAN. VE TİC. A.Ş.	MEKTUP	1	1.990,00	1	1.990,00	-	-	-	-	
ASTER ENERJİ ELEK. MALZ. İNŞ. SAN. VE TİC. LTD. ŞTİ.	MEKTUP	1	11.250,00	1	11.250,00	-	-	-	-	
EGELİ MOTOR YENİLEME VE REKTEFİYE ATELYESİ TİC.LTD.ŞTİ.	MEKTUP	1	2.687,00	1	2.687,00	-	-	-	-	
EGELİ MOTOR YENİLEME VE REKTEFİYE ATELYESİ TİC.LTD.ŞTİ.	MEKTUP	1	1.745,00	1	1.745,00	-	-	-	-	
GÜÇSAN MAKİNA SAN.TİC.LTD.ŞTİ.	MEKTUP	1	165.150,00	1	165.150,00	-	-	-	-	
SANEK GIDA SAN.VE TİC.AŞ.	MEKTUP	1	21.000,00	1	21.000,00	-	-	-	-	
ALARKO CARRIER SANAYİ VETİCARET A.Ş. SATIŞ MÜESSESESİ-SATIŞ SONAŞTIRMA VE TİCARET A.Ş.	MEKTUP	1	1.355,00	1	1.355,00	-	-	-	-	
ALARKO CARRIER SANAYİ VETİCARET A.Ş. SATIŞ MÜESSESESİ-SATIŞ SONAŞTIRMA VE TİCARET A.Ş.	MEKTUP	1	234,00	1	234,00	-	-	-	-	
CENK YENER ULUCENK	MEKTUP	1	13.500,00	1	13.500,00	-	-	-	-	
ÇETAŞ MOTOR A.Ş. İZMİR ŞUBESİ	MEKTUP	1	7.500,00	1	7.500,00	-	-	-	-	
NUKLEUS SAĞLIK ÜRÜNLERİ TANI HİZ.SAN.VE TİC.LTD.ŞTİ.	MEKTUP	1	3.370,00	1	3.370,00	-	-	-	-	

TEMİNAT MEKTUPLARI SAYIM TUTANAĞI (₺)

KURUMUN	Adı : İZMİR BÜYÜKŞEHİR BELEDİYESİ	Günü : 29
	Kodu : 46-35-1	Ayı : 12
		Yılı : 2017

SAYIM SONUCUNDA BULUNAN DEĞERLERİN										
KİME AİT OLDUĞU	CİNSİ	ADEĐİ	TUTARI	SAYIMDA BULUNAN MİKTAR		NOKSAN		FAZLASI		
				ADET	TUTAR	ADET	TUTAR	ADET	TUTAR	
NUKLEUS SAĞLIK ÜRÜNLERİ TANI HİZ.SAN.VE TİC.LTD.ŞTİ.	MEKTUP	1	32.000,00	1	32.000,00	-	-	-	-	
ÜNİBEL ÖZEL EĞİTİM VE BİLGİ TEKN.KÜL.TAN.VE YAY.SAN.TİC.A.Ş.	MEKTUP	1	38.150,00	1	38.150,00	-	-	-	-	
MAYA PLASTİK AMBALAJ SANAYİ VE TİCARET A.Ş.	MEKTUP	1	9.000,00	1	9.000,00	-	-	-	-	
MEGA TEKNİK KAĞIT SAN VE GIDA ÜRÜN.TİC.LTD.ŞTİ.	MEKTUP	1	7.000,00	1	7.000,00	-	-	-	-	
MURAT BATUĞHAN EROĞLU	MEKTUP	1	60.000,00	1	60.000,00	-	-	-	-	
CEMİL ALAGÖZ	MEKTUP	1	60.000,00	1	60.000,00	-	-	-	-	
BİLGİTÜRK TEKNOLOJİ BİLGİTÜRK BİLG. TEKN. SAN. VE TİC. A.Ş.	MEKTUP	1	167.868,00	1	167.868,00	-	-	-	-	
YAPI TESİS İNŞ. HAFR.TİC.LTD.ŞTİ.	MEKTUP	1	76.370,00	1	76.370,00	-	-	-	-	
YAPI STS İNŞ. TAAH. MAD. SAN. VE TİC.A.Ş.	MEKTUP	1	31.800,00	1	31.800,00	-	-	-	-	
YILDIZ YANGIN SÖNDÜRME SİSTEM.SAN.TİC.A.Ş.	MEKTUP	1	2.364,00	1	2.364,00	-	-	-	-	
ÖZ GRUP OLUŞ.GIDA HY.TAR.ÜR.OR.ÜR.TM.TK.ŞŞ.OTO PT.ÜR. ODUN KI	MEKTUP	1	28.000,00	1	28.000,00	-	-	-	-	
BİMTAŞ ELEK.ELEKTRONİK İLT.HİZ.GIDA SAN.TİC.LTD.ŞTİ.	MEKTUP	1	28.500,00	1	28.500,00	-	-	-	-	
MKG KOMPOZİT İNŞ.TEKS.LTD.ŞTİ.	MEKTUP	1	21.000,00	1	21.000,00	-	-	-	-	
ZEYNEP KÜÇÜKOĞLU	MEKTUP	1	13.930,00	1	13.930,00	-	-	-	-	
ZEYNEP KÜÇÜKOĞLU	MEKTUP	1	20.087,00	1	20.087,00	-	-	-	-	
TELEMOBİL BİLGİ İLETİŞİM SAN. VE TİC. A.Ş.	MEKTUP	1	396,00	1	396,00	-	-	-	-	
BARANKAYA İNŞ.HAF.TAAH.AK.SAN.MAD.GID. TİC.A.Ş.	MEKTUP	1	67.000,00	1	67.000,00	-	-	-	-	
MENGERLER TİCARET TÜRK AŞ. İZMİR ŞUBESİ EGEMER	MEKTUP	1	6.600,00	1	6.600,00	-	-	-	-	
UĞUR TOPRAK MAKİNE HIRDAVAT BİLGİSAYAR İNŞ.TİC.LTD.ŞTİ.	MEKTUP	1	3.000,00	1	3.000,00	-	-	-	-	
YAĞINLAR AKARYAKIT OTOMV.NAK.TİC.PAZ. LTD.ŞTİ.	MEKTUP	1	1.430.000,00	1	1.430.000,00	-	-	-	-	
TANKAR OTOM.PETR.GIDA TEKS.HİZ.İNŞ.SAN.TİC.LTD.ŞTİ	MEKTUP	1	1.430.000,00	1	1.430.000,00	-	-	-	-	
TELEMOBİL BİLGİ İLETİŞİM SAN. VE TİC. A.Ş.	MEKTUP	1	840,00	1	840,00	-	-	-	-	
ŞEHMUS TURĞAY	MEKTUP	1	12.800,00	1	12.800,00	-	-	-	-	
JOHNSON CONTROLS KLİMA VE SOĞUTMA SERV. SAN.VE TİC. A.Ş	MEKTUP	1	2.178,00	1	2.178,00	-	-	-	-	
KOÇ SİSTEM BİL.VE İLETİŞİM HİZ.A.Ş	MEKTUP	1	6.608,64	1	6.608,64	-	-	-	-	
ZEYNEP KÜÇÜKOĞLU	MEKTUP	1	1.291,00	1	1.291,00	-	-	-	-	
MEGA TEKNİK KAĞIT SAN VE GIDA ÜRÜN.TİC.LTD.ŞTİ.	MEKTUP	1	1.420,00	1	1.420,00	-	-	-	-	
MUSTAFA ATALAN	MEKTUP	1	3.060,00	1	3.060,00	-	-	-	-	
BİMTAŞ ELEK.ELEKTRONİK İLT.HİZ.GIDA SAN.TİC.LTD.ŞTİ.	MEKTUP	1	20.000,00	1	20.000,00	-	-	-	-	
ERŞAN ET VE ET ÜR.SAN.VE TİC.A.Ş.	MEKTUP	1	30.000,00	1	30.000,00	-	-	-	-	
BİLGİTÜRK TEKNOLOJİ BİLGİTÜRK BİLG. TEKN. SAN. VE TİC. AŞ.	MEKTUP	1	15.000,00	1	15.000,00	-	-	-	-	
PROVİS BİLGİ SİSTEMLERİ YAZILIM DON.HİZM.İLET.DAN.PAZ.TİC.LTD.ŞT	MEKTUP	1	40.000,00	1	40.000,00	-	-	-	-	
AL-GA İNŞ.TAAH.SAN.TİC.AŞ.	MEKTUP	1	80.000,00	1	80.000,00	-	-	-	-	
PV PROJE ENERJİ PHOTOVOLTAİK PROJECT DESİNG MANAGEMENT SİSİ	MEKTUP	1	200.000,00	1	200.000,00	-	-	-	-	
OTOKOÇ OTOMOTİV TİC.VE SAN.A.Ş	MEKTUP	1	1.800,00	1	1.800,00	-	-	-	-	
MEGA TEKNİK KAĞIT SAN VE GIDA ÜRÜN.TİC.LTD.ŞTİ.	MEKTUP	1	33.000,00	1	33.000,00	-	-	-	-	
İLSAN HAŞERE İLAÇLARI VE MAKİNALARI TEM. HİZM. İNŞ. SAN. VE TİC. A.Ş.	MEKTUP	1	4.700,00	1	4.700,00	-	-	-	-	
BORUSAN MAKİNA VE GÜÇ SİSTEMLERİ SAN. VE TİC. A.Ş.	MEKTUP	1	1.002,00	1	1.002,00	-	-	-	-	
BORUSAN MAK. VE GÜÇ SİST.SAN.VE TİC.A.Ş	MEKTUP	1	8.920,80	1	8.920,80	-	-	-	-	
MAPEK İNŞ. VE TİC. AŞ.	MEKTUP	1	7.695,00	1	7.695,00	-	-	-	-	
MAPEK İNŞ. VE TİC. AŞ.	MEKTUP	1	42.000,00	1	42.000,00	-	-	-	-	
HEKOİL PETROL AKARYAKIT DAĞITIM İNŞ. TAAH. SEN. Tİ. LTD. ŞTİ.	MEKTUP	1	4.600,00	1	4.600,00	-	-	-	-	
MAYİ GÜVENLİK ELEKTRONİK SANAYİ TİCARET LTD.ŞTİ.	MEKTUP	1	15.000,00	1	15.000,00	-	-	-	-	
BARIŞ İLETİŞİM HİZM. VE MAL.SAN.VETİC. LTD.ŞTİ.	MEKTUP	1	6.000,00	1	6.000,00	-	-	-	-	
BİLGİTÜRK TEKNOLOJİ BİLGİTÜRK BİLG. TEKN. SAN. VE TİC. AŞ.	MEKTUP	1	14.000,00	1	14.000,00	-	-	-	-	
FMB HIRDAVAT MAK. ELEKT. İNŞAAT YEDEK PARÇA TAAH. TİC. VE SAN.	MEKTUP	1	12.500,00	1	12.500,00	-	-	-	-	
BARIŞ MÜHENDİSLİK İNŞ. SAN.TİC.LTD.ŞTİ.	MEKTUP	1	600.000,00	1	600.000,00	-	-	-	-	
TREND İNŞAAT TİC.LTD.ŞTİ.	MEKTUP	1	920.000,00	1	920.000,00	-	-	-	-	
ATZ ENERJİ İNŞAAT SAN VE TİC.A.Ş	MEKTUP	1	900.000,00	1	900.000,00	-	-	-	-	
ERŞAN ET VE ET ÜR.SAN.VE TİC.A.Ş.	MEKTUP	1	70.000,00	1	70.000,00	-	-	-	-	
ERDA GIDA TUR.SAN.VE TİC.LTD.ŞTİ.	MEKTUP	1	16.000,00	1	16.000,00	-	-	-	-	
BİLDEN KİMYA SAĞLIK AM.SAN.TİC.LTD.ŞTİ.	MEKTUP	1	16.020,00	1	16.020,00	-	-	-	-	
MAİS MOTORLU ARC. İML.VE SATIŞ A.Ş. - İZ MİR ŞUBE MÜDÜRLÜĞÜ	MEKTUP	1	8.100,00	1	8.100,00	-	-	-	-	
BİLGİTÜRK BİLGİSAYAR TEKNOLOJİLERİ A.Ş.	MEKTUP	1	31.700,00	1	31.700,00	-	-	-	-	
SAHA TEMİZ ENERJİ ELEKTRİK TAAHHÜT DANIŞMANLIK A.Ş	MEKTUP	1	50.000,00	1	50.000,00	-	-	-	-	
İPRAGAZ AŞ.	MEKTUP	1	7.000,00	1	7.000,00	-	-	-	-	
KUZENLER PROJE İNŞAAT SANAYİ VE TİCARET ANONİM ŞİRKETİ	MEKTUP	1	270.000,00	1	270.000,00	-	-	-	-	
MEHMET ÖTEK	MEKTUP	1	150.000,00	1	150.000,00	-	-	-	-	
K-E İNŞ. SAN. VE TİC. LTD. ŞTİ.	MEKTUP	1	180.000,00	1	180.000,00	-	-	-	-	
ALARKO CARRIER SANAYİ VETİCARET A.Ş. SATIŞ MÜESSESESİ-SATIŞ SON	MEKTUP	1	4.953,00	1	4.953,00	-	-	-	-	
TANDEM TRAFİK SİS. ELK. BİLGİ. İŞLEM MAK. İNŞ. SAN. VE TİC. LTD. ŞTİ.	MEKTUP	1	25.000,00	1	25.000,00	-	-	-	-	
HASSAN ELEKTRİK A.Ş.	MEKTUP	1	4.200,00	1	4.200,00	-	-	-	-	
ÜNİBEL ÖZEL EĞİTİM VE BİLGİ TEKN.KÜL.TAN.VE YAY.SAN.TİC.A.Ş.	MEKTUP	1	76.248,00	1	76.248,00	-	-	-	-	
TÜMAŞ TÜRK MÜH.MÜŞ.VE MÜT. A.Ş	MEKTUP	1	50.000,00	1	50.000,00	-	-	-	-	
ASTER ENERJİ ELEK. MALZ. İNŞ. SAN. VE TİC. LTD. ŞTİ.	MEKTUP	1	11.500,00	1	11.500,00	-	-	-	-	
SUNACA GIDA İNŞ. TUR. TAAH. SAN. TİC. LTD. ŞTİ.	MEKTUP	1	11.000,00	1	11.000,00	-	-	-	-	
ARŞİVİST & DİZAYN ARŞİV KÜTÜPHANE BELGE- BİLGİ YÖNETİMİ VE BİLİŞİ	MEKTUP	1	112.000,00	1	112.000,00	-	-	-	-	
INNOSA BİLİŞİM TEKNOLOJİLERİ YAPI SANAYİ VE TİCARET A.Ş.	MEKTUP	1	100.000,00	1	100.000,00	-	-	-	-	
MONET TIBBİ VE KİMYASAL MAD.SAN.TİC.LTD.ŞTİ.	MEKTUP	1	7.000,00	1	7.000,00	-	-	-	-	
OVA KENT LASTİK KAPLAMA SAN.VE TİC.LTD.ŞTİ.	MEKTUP	1	3.460,00	1	3.460,00	-	-	-	-	
KARAKOYUN TİC.FATMA KARAKOYUN SOĞ.OTO EL HIRD.MED.MAL.BK.	MEKTUP	1	2.007,00	1	2.007,00	-	-	-	-	
ÖZCE İNŞAAT SAN.VE TİC.LTD.ŞTİ.	MEKTUP	1	33.000,00	1	33.000,00	-	-	-	-	
BÜYÜKŞAHİN TİCARET MURAT-ÖZKAN BÜYÜKŞAHİN TOPTAN GIDA PAZ	MEKTUP	1	45.000,00	1	45.000,00	-	-	-	-	
MESUT VERDİ HAS VARLI MEYVE SEBZE NAK. GIDA SAN. VE TİC.	MEKTUP	1	35.000,00	1	35.000,00	-	-	-	-	
ABS ÖZEL GÜVENLİK KORUMA VE EĞİTİM HİZM. TİC. LTD. ŞTİ.	MEKTUP	1	550.000,00	1	550.000,00	-	-	-	-	
AYCI PROMOSYON PVC DOĞRAMA MADENCLİK İNŞAAT OTOMOTİV TA	MEKTUP	1	4.300,00	1	4.300,00	-	-	-	-	
AKTİF TAAH.İNŞ.ELEK.NAK.TUR.SAN.TİC.LTD.ŞTİ.	MEKTUP	1	11.500,00	1	11.500,00	-	-	-	-	
ONUR YILDIRIM	MEKTUP	1	7.170,00	1	7.170,00	-	-	-	-	
MAHMUT GÜLEN	MEKTUP	1	2.000,00	1	2.000,00	-	-	-	-	
YUVA PREF. MET. YAPI MÜH. İNŞ. SAN. VE TİC. LTD. ŞTİ.	MEKTUP	1	18.500,00	1	18.500,00	-	-	-	-	
BİLGİTÜRK BİLGİSAYAR TEKNOLOJİLERİ A.Ş.	MEKTUP	1	11.750,00	1	11.750,00	-	-	-	-	
ALPASLAN SÜNGÜL	MEKTUP	1	135.000,00	1	135.000,00	-	-	-	-	
MSR İNŞAAT İŞ MAKİNALARI İTH.İHR. SAN. VE TİC. LTD.ŞTİ.	MEKTUP	1	75.000,00	1	75.000,00	-	-	-	-	
HASAN UFUK ÖZİŞİK	MEKTUP	1	78.000,00	1	78.000,00	-	-	-	-	
MESTAN KENAR	MEKTUP	1	75.000,00	1	75.000,00	-	-	-	-	
DİBO İNŞ.GIDA TARIM PET.ÜRÜN TAŞ.TEM.İŞL.İT.İH.SAN.TİC.LTD.ŞT	MEKTUP	1	93.000,00	1	93.000,00	-	-	-	-	
ZÜMRÜT İNSAN KAY. EĞT. VE ORG. A.Ş.	MEKTUP	1	58.500,00	1	58.500,00	-	-	-	-	



**TEMİNAT MEKTUPLARI SAYIM TUTANAĞI (₺)**

KURUMUN	Adı : İZMİR BÜYÜKŞEHİR BELEDİYESİ	Günü : 29
	Kodu : 46-35-1	Ayı : 12
		Yılı : 2017

SAYIM SONUCUNDA BULUNAN DEĞERLERİN									
KİME AİT OLUĐU	CİNSİ	ADEĐİ	TUTARI	SAYIMDA BULUNAN MİKTAR		NOKSAN		FAZLASI	
				ADEĐ	TUTAR	ADEĐ	TUTAR	ADEĐ	TUTAR
TANER SOSYAL HİZ. İNŞ. TAŞ. GIDA İTH. İHR. SAN. TİC. LTD. ŞTİ.	MEKTUP	1	86.000,00	1	86.000,00	-	-	-	-
CEMRE SOSYAL HİZ.M. TAŞ. TUR. SAN. TİC. LTD. ŞTİ.	MEKTUP	1	85.000,00	1	85.000,00	-	-	-	-
DENİZAY YEMEK HİZ.İNŞ.TUR.TAŞ. ARAÇ KİRALAMA SAN.TİC.LTD.ŞTİ.	MEKTUP	1	90.000,00	1	90.000,00	-	-	-	-
OZAN GRUP OTOMAASYON PEYZA İNŞAAT TEM. TAH.SAN.VE TIC.LTD	MEKTUP	1	85.000,00	1	85.000,00	-	-	-	-
ERCAN DOĐAN	MEKTUP	1	7.500,00	1	7.500,00	-	-	-	-
FARMAVİVO SAĐLIK VE ELEKTRONİK ÜRÜNLERİ SAN. TİC. ATILLA ÇALGA	MEKTUP	1	4.000,00	1	4.000,00	-	-	-	-
FMB HIRDAVAT MAK. ELEKT. İNŞAAT YEĐEK PARÇA TAAH. TİC. VE SAN.	MEKTUP	1	5.615,00	1	5.615,00	-	-	-	-
ELFA BİLGİ İLETİSİM SİSTEMLERİ SAN.VE TİC.LTD.ŞTİ.	MEKTUP	1	3.126,60	1	3.126,60	-	-	-	-
MAT DİGİTAL BASKI SİS.VE TRF.EKP.MAK.SAN.İÇ.VE DİŞ TİC. A.Ş.	MEKTUP	1	23.650,00	1	23.650,00	-	-	-	-
ZRD MÜHENDİSLİK MÜŞAVİRLİK TAAHHÜT SANAYİ VE TİC. A.Ş.	MEKTUP	1	20.000,00	1	20.000,00	-	-	-	-
ZRD MÜHENDİSLİK MÜŞAVİRLİK TAAHHÜT SANAYİ VE TİC. A.Ş.	MEKTUP	1	210.000,00	1	210.000,00	-	-	-	-
BİOSUN ÖĐEMİŞ KATI ATIK İŞLEME ENERJİ VE ÇEVRE SAN TİC AŞ	MEKTUP	1	144.422,11	1	144.422,11	-	-	-	-
MARTID MİM.İNŞAAT SAN.VE TİC.LTD.ŞTİ	MEKTUP	1	6.000,00	1	6.000,00	-	-	-	-
MUTLU AKHAN	MEKTUP	1	12.000,00	1	12.000,00	-	-	-	-
ARGAN MÜH. -ARIF KAPUŞ	MEKTUP	1	12.000,00	1	12.000,00	-	-	-	-
CAYHAN İNŞAAT - YILDIRIM CAYHAN	MEKTUP	1	10.000,00	1	10.000,00	-	-	-	-
BURÇIN ERDOĐAN İNŞAAT TAAHÜT VE TİC.LTD.ŞTİ.	MEKTUP	1	11.000,00	1	11.000,00	-	-	-	-
DOĐUKAN TURİZİM TAŞIM.TEKS. REKLAM TEMİZ.SAN.TİC.LTD.ŞTİ.	MEKTUP	1	25.000,00	1	25.000,00	-	-	-	-
YILDA ÖZ. EĐİT. TAŞ. VE TEM. HİZ. SAN. VE TİC. LTD. ŞTİ.	MEKTUP	1	375.000,00	1	375.000,00	-	-	-	-
ZENGİNOĐLU GIDA MADDE.TEKS. KONF. NAKL. KAHV. TAŞIMA.SAN.VE	MEKTUP	1	40.000,00	1	40.000,00	-	-	-	-
ŞENTUR TUR.TAŞ.AR.KİR. VE KUR.HİZ.SAN.TİC.LTD.ŞTİ.	MEKTUP	1	360.000,00	1	360.000,00	-	-	-	-
İZELMAN GEN.HİZ.OTOP.ÖZ.EĐT İTF.SAĐ HİZ.TİC.A.Ş	MEKTUP	1	507.506,76	1	507.506,76	-	-	-	-
İZELMAN GEN.HİZ.OTOP.ÖZ.EĐT İTF.SAĐ HİZ.TİC.A.Ş	MEKTUP	1	2.876.517,51	1	2.876.517,51	-	-	-	-
BS ULUSLARARASI MÜH.MÜŞ.İNŞ.VE TİC.LTD.ŞTİ	MEKTUP	1	11.000,00	1	11.000,00	-	-	-	-
TÜRKSAT AŞ.İZMİR İL MD.	MEKTUP	1	100.000,00	1	100.000,00	-	-	-	-
MENGERLER TİCARET TÜRK AŞ. İZMİR ŞUBESİ EGEMER	MEKTUP	1	12.500,00	1	12.500,00	-	-	-	-
SUPERONLİNE İLETİŞİM HİZMETLERİ A.Ş.	MEKTUP	1	60.000,00	1	60.000,00	-	-	-	-
GÜNEŞ SİNAl GAZLAR İMALAT VE TİC.LTD.ŞTİ	MEKTUP	1	2.359,25	1	2.359,25	-	-	-	-
RANKE TRAFİK EKİPMANLARI SANAYİ VE TİCARET LTD.ŞTİ.	MEKTUP	1	1.521,00	1	1.521,00	-	-	-	-
ÇELİK AMBALAJ VE GIDA PAZ.SAN.TİC.LTD.ŞTİ.	MEKTUP	1	12.540,00	1	12.540,00	-	-	-	-
TEOS ELEKTRİK İNŞAAT LİMİTED ŞİRKETİ	MEKTUP	1	150.000,00	1	150.000,00	-	-	-	-
TEOS ELEKTRİK İNŞAAT LİMİTED ŞİRKETİ	MEKTUP	1	162.000,00	1	162.000,00	-	-	-	-
ÜNİBEL ÖZEL EĐİTİM VE BİLGİ TEKN.KÜL.TAN.VE YAY.SAN.TİC.A.Ş.	MEKTUP	1	73.206,00	1	73.206,00	-	-	-	-
HEMAKİM TIBBİ ÜRÜNLER SANAYİ VE TİC.A.Ş.	MEKTUP	1	1.550,00	1	1.550,00	-	-	-	-
MERİL TIBBİ CİHAZLAR İMALAT VE TİCARET A.Ş.	MEKTUP	1	38.200,00	1	38.200,00	-	-	-	-
FATMA KARAKOYUN	MEKTUP	1	1.996,80	1	1.996,80	-	-	-	-
PETRA İNSAN KAY. EĐT. DAN.SAN.TİC. LTD. ŞTİ.	MEKTUP	1	35.000,00	1	35.000,00	-	-	-	-
TEOS ELEKTRİK İNŞAAT LİMİTED ŞİRKETİ	MEKTUP	1	26.000,00	1	26.000,00	-	-	-	-
İZELMAN GEN.HİZ.OTOP.ÖZ.EĐT İTF.SAĐ HİZ.TİC.A.Ş	MEKTUP	1	13.254.670,68	1	13.254.670,68	-	-	-	-
UĐUR TOPRAK MAKİNE HIRDAVAT BİLGİSAYAR İNŞ.TİC.LTD.ŞTİ.	MEKTUP	1	5.994,00	1	5.994,00	-	-	-	-
EGE SULAMA ALTYAPI MALZEMELERİ TİC. A.Ş.	MEKTUP	1	7.905,00	1	7.905,00	-	-	-	-
İMPLANTCAST SAĐLIK ÜRÜNLERİ PAZ VE SAN. TİC. LTD. ŞTİ.	MEKTUP	1	141.166,00	1	141.166,00	-	-	-	-
AKÇA MAK OTOMV İLETİŞİM SAN VE TİC AŞ İZMİR ŞUBESİ	MEKTUP	1	17.000,00	1	17.000,00	-	-	-	-
STİL TRAFİK İŞARETLERİ SANAYİ VE TİCARET ANONİM ŞİRKETİ	MEKTUP	1	345.000,00	1	345.000,00	-	-	-	-
ADNAN ÖZDEN	MEKTUP	1	390.000,00	1	390.000,00	-	-	-	-
BURAK MİMARLIK MÜHENDİSLİK İNŞ.SAN.VE TİC.LTD.ŞTİ	MEKTUP	1	6.300,00	1	6.300,00	-	-	-	-
UMUT TURZ.TAS.SAN.VE TİC.LTD.ŞTİ. .	MEKTUP	1	6.300,00	1	6.300,00	-	-	-	-
MUSTAFA DURMAZ GIDA PAZ.İNŞ.NAK.SAN. VE TİC.LTD.ŞTİ.	MEKTUP	1	89.400,00	1	89.400,00	-	-	-	-
ARTORUN GIDA PAZ.TİC. MEHMET TORUN	MEKTUP	1	6.000,00	1	6.000,00	-	-	-	-
BİLİR TİCARET ÜLKÜ YEŞİM BİLİR	MEKTUP	1	6.000,00	1	6.000,00	-	-	-	-
YOLTEKMA TRAFİK SAN.VE TİC.A.Ş.	MEKTUP	1	390.000,00	1	390.000,00	-	-	-	-
ÇAPA MEDİKAL SAN. VE TİC. A.Ş.	MEKTUP	1	2.000,00	1	2.000,00	-	-	-	-
TMT TIBBİ MEDİKAL MALZ.SAN.TİC.LTD.ŞTİ.	MEKTUP	1	1.600,00	1	1.600,00	-	-	-	-
SANEK GIDA SAN.VE TİC.AŞ.	MEKTUP	1	25.000,00	1	25.000,00	-	-	-	-
HAKERMAN İÇ VE DİŞ TİC.A.Ş.	MEKTUP	1	780,00	1	780,00	-	-	-	-
GÜRTEK TİCARET VELİ GÜRLER	MEKTUP	1	5.162,00	1	5.162,00	-	-	-	-
BARANKAYA İNŞ.HAF.TAAH.AK.SAN.MAD.GİD. TİC.A.Ş.	MEKTUP	1	65.500,00	1	65.500,00	-	-	-	-
BARANKAYA İNŞ.HAF.TAAH.AK.SAN.MAD.GİD. TİC.A.Ş.	MEKTUP	1	8.572,00	1	8.572,00	-	-	-	-
DİKKAYA TEKNİK MALZEME SANAYİ VE TİC.A.Ş	MEKTUP	1	1.600,00	1	1.600,00	-	-	-	-
MUSTAFA DURMAZ GIDA PAZ.İNŞ.NAK.SAN. VE TİC.LTD.ŞTİ.	MEKTUP	1	21.570,00	1	21.570,00	-	-	-	-
ALARKO CARRIER SANAYİ VETİCARET A.Ş. SATIŞ MÜESSESESİ-SATIŞ SON	MEKTUP	1	9.905,00	1	9.905,00	-	-	-	-
İLKAY MAVRU	MEKTUP	1	3.450,00	1	3.450,00	-	-	-	-
İZENERJİ-İNS.KAY.TEM.BAK.VE ORG.ENJ.YAY.REK.TURZ.SAN.TİC.A.Ş	MEKTUP	1	27.422.000,00	1	27.422.000,00	-	-	-	-
KAREKPA GIDA SAN. VE TİC. LTD. ŞTİ.	MEKTUP	1	1.350,00	1	1.350,00	-	-	-	-
ZİGANA TUR.TAAH. İNŞ.MAK.PETROL NAKLİYAT SAN.TİC.LTD.ŞTİ.	MEKTUP	1	10.000,00	1	10.000,00	-	-	-	-
BİZNET BİLİŞİM SİS.VE DAN.SAN.TİC.AŞ.	MEKTUP	1	10.000,00	1	10.000,00	-	-	-	-
MENGERLER TİCARET TÜRK AŞ. İZMİR ŞUBESİ EGEMER	MEKTUP	1	7.500,00	1	7.500,00	-	-	-	-
BİLİR TİCARET ÜLKÜ YEŞİM BİLİR	MEKTUP	1	11.000,00	1	11.000,00	-	-	-	-
BİLİR TİCARET ÜLKÜ YEŞİM BİLİR	MEKTUP	1	7.000,00	1	7.000,00	-	-	-	-
EKOMED SAĐ.ÜR.TURZ.İNŞAAT SAN. VE TİC.LTD ŞTİ.	MEKTUP	1	3.867,18	1	3.867,18	-	-	-	-
ŞENSAN OTOMOTİV SAN VE TİC.A.Ş.	MEKTUP	1	12.000,00	1	12.000,00	-	-	-	-
KAREL ELEKTRONİK SAN. VE TİC. A.Ş.	MEKTUP	1	150.000,00	1	150.000,00	-	-	-	-
METKO MEDİKAL VE TIBBİ CİHAZLAR DİŞ TİC. LTD. ŞTİ.	MEKTUP	1	408,00	1	408,00	-	-	-	-
ALFA İLETİŞİM HİZMETLERİ PAZARLAMA TİC.A.Ş.	MEKTUP	1	113.942,00	1	113.942,00	-	-	-	-
FMB HIRDAVAT MAK.ELEKT. İNŞAAT YEĐEK PARÇA TAAH. TİC. VE SAN. L	MEKTUP	1	19.525,00	1	19.525,00	-	-	-	-
YILMAZ AYNAŞ	MEKTUP	1	104.000,00	1	104.000,00	-	-	-	-
LADİN İNŞAAT PROJE A.Ş.	MEKTUP	1	625.000,00	1	625.000,00	-	-	-	-
ORBAY KİMSESİZ	MEKTUP	1	7.400,00	1	7.400,00	-	-	-	-
ORBAY KİMSESİZ	MEKTUP	1	7.400,00	1	7.400,00	-	-	-	-
BİMTAŞ ELEK.ELEKTRONİK İLT.HİZ.GIDA SAN.TİC.LTD.ŞTİ.	MEKTUP	1	30.000,00	1	30.000,00	-	-	-	-
NUKLEUS SAĐLIK ÜRÜNLERİ TANI HİZ.SAN.VE TİC.LTD.ŞTİ.	MEKTUP	1	57.014,00	1	57.014,00	-	-	-	-
MAQUET TIB.SİS.SAN.VE TİC.A.Ş.	MEKTUP	1	912,00	1	912,00	-	-	-	-
ANTOR İNŞ TAAH MAK TEM HİZ VE GIDA MAD TAB SA VE TİC LTD ŞTİ	MEKTUP	1	36.900,00	1	36.900,00	-	-	-	-
SIEMENS HEALTHCARE SAĐLIK A.Ş.	MEKTUP	1	2.382,60	1	2.382,60	-	-	-	-
AYCI PROMOSYON PVC DOĐRAMA MADENCİLİK İNŞAAT OTOMOTİV TA	MEKTUP	1	4.750,00	1	4.750,00	-	-	-	-
ERC HİDROLİK PNÖMATİK LTD.ŞTİ.	MEKTUP	1	34.196,00	1	34.196,00	-	-	-	-
MEVLÜT ERTURAN	MEKTUP	1	32.260,00	1	32.260,00	-	-	-	-

TEMİNAT MEKTUPLARI SAYIM TUTANAĞI (₺)

KURUMUN	Adı : İZMİR BÜYÜKŞEHİR BELEDİYESİ	Günü : 29
	Kodu : 46-35-1	Ayı : 12
		Yılı : 2017

SAYIM SONUCUNDA BULUNAN DEĞERLERİN									
KİME AİT OLUĐU	CİNSİ	ADEĐİ	TUTARI	SAYIMDA BULUNAN MİKTAR		NOKSAN		FAZLASI	
				ADEĐ	TUTAR	ADEĐ	TUTAR	ADEĐ	TUTAR
TUNALAR SİGORTA ARACILIK HİZ. LTD. ŞTİ.	MEKTUP	1	105.000,00	1,00	105.000,00	-	-	-	-
DENİZAY SİG.ARA.HİZ.LTD.ŞTİ.	MEKTUP	1	180.000,00	1	180.000,00	-	-	-	-
ÖNSÖZ TURZ. VE MÜŞ. İNŞ. TAAH. A.Ş.	MEKTUP	1	10.195,00	1	10.195,00	-	-	-	-
ÖNSÖZ TURZ. VE MÜŞ. İNŞ. TAAH. A.Ş.	MEKTUP	1	30.877,00	1	30.877,00	-	-	-	-
ÖNSÖZ TURZ. VE MÜŞ. İNŞ. TAAH. A.Ş.	MEKTUP	1	9.801,00	1	9.801,00	-	-	-	-
İZBETON A.Ş	MEKTUP	1	735.000,00	1	735.000,00	-	-	-	-
MONET TIBBİ VE KİMYASAL MAD.SAN.TİC.LTD.ŞTİ.	MEKTUP	1	13.170,00	1	13.170,00	-	-	-	-
AKDENİZ MEYDANI GIDA SAN.TİC.LTD.ŞTİ.	MEKTUP	1	24.000,00	1	24.000,00	-	-	-	-
UMUT AYDIN	MEKTUP	1	1.474.800,00	1	1.474.800,00	-	-	-	-
BİLGİTÜRK BİLGİSAYAR TEKNOLOJİLERİ A.Ş.	MEKTUP	1	73.550,00	1	73.550,00	-	-	-	-
TTNET A.Ş.	MEKTUP	1	2.000,00	1	2.000,00	-	-	-	-
ALTO TEKNOLOJİ BİLİŞİM ÇÖZÜMLERİ SAN. VE DİŞ TİC.LTD.ŞTİ.	MEKTUP	1	16.428,00	1	16.428,00	-	-	-	-
CEMRE SOSYAL HİZM. TAŞ. TUR. SAN. TİC. LTD. ŞTİ.	MEKTUP	1	20.000,00	1	20.000,00	-	-	-	-
İLKİZ ORMAN ÜRÜNLERİ TEKSTİL TEMİZLİK İNŞAAT NAKLİYE PETROL TU	MEKTUP	1	7.500,00	1	7.500,00	-	-	-	-
İZ ERBEY PEYZAJ TASARIM UYGÇ İNŞ. TUR. TİC. LTD. ŞTİ.	MEKTUP	1	15.000,00	1	15.000,00	-	-	-	-
PETRA İNSAN KAY. EĞT. DAN.SAN.TİC. LTD. ŞTİ.	MEKTUP	1	12.000,00	1	12.000,00	-	-	-	-
TOİRENT ORG.KİRALAMA HÜYEN HİZ. A.Ş.	MEKTUP	1	25.000,00	1	25.000,00	-	-	-	-
CEMRE SOSYAL HİZM. TAŞ. TUR. SAN. TİC. LTD. ŞTİ.	MEKTUP	1	8.000,00	1	8.000,00	-	-	-	-
AKBERK İNŞ. SAN. VE TİC.LTD.ŞTİ.	MEKTUP	1	26.000,00	1	26.000,00	-	-	-	-
ABONE TEMİZLİK MALZEMELERİ HİZ. SAN. TİC. LTD. ŞTİ.	MEKTUP	1	6.000,00	1	6.000,00	-	-	-	-
ALTINKUŞ FERAH ET YEM.GI.HAY.BES.TAR.ÜR.İNŞ.TAAH. İM.PAZ.SAN.İT	MEKTUP	1	22.500,00	1	22.500,00	-	-	-	-
GÜRLER TEKNİK TİCARET-SIRRI GÜRLER	MEKTUP	1	5.045,00	1	5.045,00	-	-	-	-
İZKA GAYRİMENKUL İNŞ. A.Ş.	MEKTUP	1	500.000,00	1	500.000,00	-	-	-	-
TANER SOSYAL HİZ. İNŞ. TAŞ. GIDA İTH. İHR. SAN. TİC. LTD. ŞTİ.	MEKTUP	1	11.800,00	1	11.800,00	-	-	-	-
ZİRVE EĞİTİM KURSLARI TEK. İLETİŞİM HİZ.SAN.TİC.LTD.ŞTİ.	MEKTUP	1	8.500,00	1	8.500,00	-	-	-	-
YUTEKS TEKSTİL SAN. TİC. LTD. ŞTİ.	MEKTUP	1	35.000,00	1	35.000,00	-	-	-	-
FOMA YAPI DERİ TEKS.HAY.BESİ.GIDA İNŞ.TİC.LTD.ŞTİ.	MEKTUP	1	38.000,00	1	38.000,00	-	-	-	-
BARİŞ İLETİŞİM HİZM. VE MAL.SAN.VETİC. LTD.ŞTİ.	MEKTUP	1	27.400,00	1	27.400,00	-	-	-	-
PİRUZ SAĞ. HİZ. İNŞ. VE TEKS. SAN. TİC. LTD. ŞTİ.	MEKTUP	1	7.000,00	1	7.000,00	-	-	-	-
MERAL YAVUZ SANÖZ GIDA TEM.MAL.İÇ VE DİŞ TİC.	MEKTUP	1	59.500,00	1	59.500,00	-	-	-	-
SUPERONLINE İLETİŞİM HİZMETLERİ A.Ş.	MEKTUP	1	101.521,00	1	101.521,00	-	-	-	-
LİDER GÜVENLİK KORUMA VE EĞT.HİZ.TİC.A.Ş.	MEKTUP	1	2.000.000,00	1	2.000.000,00	-	-	-	-
DOĞAN GÜVENLİK KORUMA EĞİTİM DANIŞMANLIK TİC. A.Ş.	MEKTUP	1	400.000,00	1	400.000,00	-	-	-	-
LİDER GÜVENLİK KORUMA VE EĞT.HİZ.TİC.A.Ş.	MEKTUP	1	2.400.000,00	1	2.400.000,00	-	-	-	-
LİDER GÜVENLİK KORUMA VE EĞT.HİZ.TİC.A.Ş.	MEKTUP	1	365.000,00	1	365.000,00	-	-	-	-
LİDER GÜVENLİK KORUMA VE EĞT.HİZ.TİC.A.Ş.	MEKTUP	1	2.650.000,00	1	2.650.000,00	-	-	-	-
PE-PA PEHLİVANLAR OTO.VE GIDA MAD.PAZ.SAN VE TİC.LTD.ŞTİ.	MEKTUP	1	25.700,00	1	25.700,00	-	-	-	-
INNOSA BİLİŞİM TEKNOLOJİLERİ YAPI SANAYİ VE TİCARET A.Ş.	MEKTUP	1	205.000,00	1	205.000,00	-	-	-	-
INNOSA BİLİŞİM TEKNOLOJİLERİ YAPI SANAYİ VE TİCARET A.Ş.	MEKTUP	1	200.000,00	1	200.000,00	-	-	-	-
MUSTAFA DURMAZ GIDA PAZ.İNŞ.NAK.SAN.VE TİC.LTD.ŞTİ.	MEKTUP	1	34.800,00	1	34.800,00	-	-	-	-
DEKA DİĞİTAL TELEKOMÜNİKASYON HİZ.A.Ş.	MEKTUP	1	29.014,50	1	29.014,50	-	-	-	-
ÖZERLER MÜHENDİSLİK İNŞ. SAN. VE TURZ. TİC. A.Ş.	MEKTUP	1	75.000,00	1	75.000,00	-	-	-	-
KÖRFEZ HARİTACILIK VE PLN. LTD. ŞTİ.	MEKTUP	1	60.000,00	1	60.000,00	-	-	-	-
BİLGİTÜRK BİLGİSAYAR TEKNOLOJİLERİ A.Ş.	MEKTUP	1	6.500,00	1	6.500,00	-	-	-	-
AKYÜZ TEKNİK ELK.MÜH.İNŞ.SAN.TİC.LTD.ŞTİ.	MEKTUP	1	8.250,00	1	8.250,00	-	-	-	-
KÜRE MÜH. HARİTA İMAR İNŞ. GIDA SAN. VE TİC. LTD. ŞTİ.	MEKTUP	1	30.000,00	1	30.000,00	-	-	-	-
BMD MÜHENDİSLİK MÜŞ.HİZ.LTD.ŞTİ.	MEKTUP	1	30.000,00	1	30.000,00	-	-	-	-
EMI GRUP BİLGİ TEKNOLOJİLERİ A.Ş.	MEKTUP	1	51.000,00	1	51.000,00	-	-	-	-
DÖRT MEVSİM SÜT VE GIDA MAM. TUR. SAN. VE TİC. A.Ş.	MEKTUP	1	102.090,00	1	102.090,00	-	-	-	-
DOĞRULUK BETON ÇİMENTO İNŞ. VE MALZ. AKARY.TAŞ.SAN TİC.LTD.ŞTİ	MEKTUP	1	2.450,00	1	2.450,00	-	-	-	-
MES MEDİKAL ELEKTRONİK . SAN.VE TİC. LTD.ŞTİ.	MEKTUP	1	300,00	1	300,00	-	-	-	-
SUTOPRAK İNŞ. TAAH. SAN.VE TİC. A.Ş.	MEKTUP	1	178.428,00	1	178.428,00	-	-	-	-
SIVARAN TİCARET-ATILLA SIVARAN	MEKTUP	1	6.500,00	1	6.500,00	-	-	-	-
PE-PA PEHLİVANLAR OTO.VE GIDA MAD.PAZ.SAN VE TİC.LTD.ŞTİ.	MEKTUP	1	6.800,00	1	6.800,00	-	-	-	-
MATYA TURİZM İNŞ.GIDA TEKSİL SAN.VE TİC.LTD.ŞTİ.	MEKTUP	1	6.000,00	1	6.000,00	-	-	-	-
ALİSA GIDA TAR.HAY.TEM.OTOM.SAN.VE TİC.LTD.ŞTİ.	MEKTUP	1	6.000,00	1	6.000,00	-	-	-	-
İLVAN GIDA PETROL ÜRÜNLERİ İNŞ. MAD. SAN. VE TİC. LTD. ŞTİ.	MEKTUP	1	9.000,00	1	9.000,00	-	-	-	-
SADULLAH ÇELİKER	MEKTUP	1	132.000,00	1	132.000,00	-	-	-	-
BARANKAYA İNŞ.HAF.TAAH.AK.SAN.MAD.GİD. TİC.A.Ş.	MEKTUP	1	51.393,00	1	51.393,00	-	-	-	-
KAYHAN MÜHENDİSLİK MİM. LTD.ŞTİ.	MEKTUP	1	22.900,00	1	22.900,00	-	-	-	-
NEFHA İNŞ. TAAH. VE TİC. SAN. LTD. ŞTİ.	MEKTUP	1	30.000,00	1	30.000,00	-	-	-	-
ALTU MİM. MÜH.LTD.ŞTİ.	MEKTUP	1	30.000,00	1	30.000,00	-	-	-	-
ATÖLYE BEŞ MİM.İNŞ.TUR.SAN.VE TİC.LTD.ŞT	MEKTUP	1	36.000,00	1	36.000,00	-	-	-	-
ARTI MİM.MÜH.MÜŞ.TAAH.TİC.LTD.ŞTİ.	MEKTUP	1	60.000,00	1	60.000,00	-	-	-	-
PROTA MÜH.PRO.VE DAN.HİZ.AŞ.	MEKTUP	1	52.500,00	1	52.500,00	-	-	-	-
AARTI PLANLAMA, PEYZAJ, MİMARLIK, İNŞAAT SAN. VE TİC. LTD. ŞTİ.	MEKTUP	1	23.000,00	1	23.000,00	-	-	-	-
TÜMAŞ TÜRK MÜH.MÜŞ.VE MÜT. A.Ş	MEKTUP	1	90.000,00	1	90.000,00	-	-	-	-
ULUDAĞ MİM. MÜŞ. VE TİC. LTD.ŞTİ.	MEKTUP	1	54.000,00	1	54.000,00	-	-	-	-
BURAK MİMARLIK MÜHENDİSLİK İNŞ.SAN.VE TİC.LTD.ŞTİ	MEKTUP	1	11.700,00	1	11.700,00	-	-	-	-
İPRAGAZ A.Ş EGE BÖLGE MÜDÜRLÜĞÜ	MEKTUP	1	9.408,00	1	9.408,00	-	-	-	-
AYCI PROMOSYON PVC DOĞRAMA MADENCİLİK İNŞAAT OTOMOTİV TA	MEKTUP	1	850,00	1	850,00	-	-	-	-
ALTAŞ YAPI SAN VE TEM. HİZM. TİC. AŞ.	MEKTUP	1	1.459.661,36	1	1.459.661,36	-	-	-	-
EGE TEM ŞEHİR TEMİZLİĞİ HİZM. NAK. TUR. İNŞ.TAAH. TİC. VE SAN. A.Ş	MEKTUP	1	626.000,00	1	626.000,00	-	-	-	-
BİZNET BİLİŞİM SİS.VE DAN.SAN.TİC.AŞ.	MEKTUP	1	13.305,60	1	13.305,60	-	-	-	-
MARTİD MİM.İNŞAAT SAN.VE TİC.LTD.ŞTİ	MEKTUP	1	11.520,00	1	11.520,00	-	-	-	-
ULUBOL İNŞ.SAN. VE TİC. A.Ş.	MEKTUP	1	550.000,00	1	550.000,00	-	-	-	-
ÖZGE İNŞ. VE TİC. AŞ.	MEKTUP	1	520.000,00	1	520.000,00	-	-	-	-
MEDİSAN TIBBİ MALZEME TURİZM İTHALAT İHR.SAN.VE TİC.LTD.ŞTİ. LT	MEKTUP	1	1.225,00	1	1.225,00	-	-	-	-
DRAEGER MEDİKAL TİCARET VE SERVİS ANONİM ŞİRKETİ	MEKTUP	1	2.066,00	1	2.066,00	-	-	-	-
MANEVRA OTO. PETR.TAR.TURZ.GIDA İNŞ. TAAH. SAN.VE TİC.LTD.ŞTİ.	MEKTUP	1	7.800,00	1	7.800,00	-	-	-	-
ATEŞ KERESTE ORM.ÜR.N.SAN.TİC.LTD.ŞTİ.	MEKTUP	1	35.000,00	1	35.000,00	-	-	-	-
BOLVADİN AYARLAR ORMAN ÜRÜNLERİ SAN. VE TİC. LTD. ŞTİ.	MEKTUP	1	33.000,00	1	33.000,00	-	-	-	-
ULUBOL İNŞ.SAN. VE TİC. A.Ş.	MEKTUP	1	7.500,00	1	7.500,00	-	-	-	-
GÜÇSAN MAKİNA SAN.TİC.LTD.ŞTİ	MEKTUP	1	100.000,00	1	100.000,00	-	-	-	-
ARTORUN GIDA PAZ.TİC. MEHMET TORUN	MEKTUP	1	6.000,00	1	6.000,00	-	-	-	-
KOYUNCLAR ORMAN ÜRN. HAYV. GIDA TARIM NAK. TUR. KÖMÜR İTH	MEKTUP	1	26.000,00	1	26.000,00	-	-	-	-
TEMELSU ULUSLARARASI MÜHENDİSLİK HİZ.A.Ş.	MEKTUP	1	90.000,00	1	90.000,00	-	-	-	-

TEMİNAT MEKTUPLARI SAYIM TUTANAĞI (₺)

KURUMUN	Adı : İZMİR BÜYÜKŞEHİR BELEDİYESİ	Günü : 29
	Kodu : 46-35-1	Ay : 12
		Yılı : 2017

SAYIM SONUCUNDA BULUNAN DEĞERLERİN										
KİME AİT OLDUĞU	CİNSİ	ADEĐİ	TUTARI	SAYIMDA BULUNAN MİKTAR		NOKSAN		FAZLASI		
				ADET	TUTAR	ADET	TUTAR	ADET	TUTAR	
BİLİR TİCARET ÖLKÜ YEŞİM BİLİR	MEKTUP	1	5.690,00	1	5.690,00	-	-	-	-	
SER-MED TIB.CİH.İTH.İHR.PAZ.SAN.TİC.LTD.ŞTİ.	MEKTUP	1	900,00	1	900,00	-	-	-	-	
BİLGİTÜRK BİLGİSAYAR TEKNOLOJİLERİ A.Ş.	MEKTUP	1	10.500,00	1	10.500,00	-	-	-	-	
YAPI TESİS İNŞ. HAFR.TİC.LTD. ŞTİ .	MEKTUP	1	38.500,00	1	38.500,00	-	-	-	-	
RIZA BALLIKAYA	MEKTUP	1	33.000,00	1	33.000,00	-	-	-	-	
GÜLERMAK AĞIR SAN. İNŞ. VE TAAH. A.Ş.	MEKTUP	1	1.508.710,08	1	1.508.710,08	-	-	-	-	
ENGİN EMİN	MEKTUP	1	66.000,00	1	66.000,00	-	-	-	-	
HASAN UFUK ÖZİŞİK	MEKTUP	1	90.000,00	1	90.000,00	-	-	-	-	
TÜRKSAT UYDU HABERLEŞME KABLO TV VE İŞLETME A.Ş.	MEKTUP	1	370.000,00	1	370.000,00	-	-	-	-	
VARLI PET.ÜR.SAN.TİC.AŞ.	MEKTUP	1	160.000,00	1	160.000,00	-	-	-	-	
ÇAĞLAR ÇİÇEKÇİLİK REK.PEYZAJ TARIM ÜRÜN. LTD.ŞTİ.	MEKTUP	1	15.000,00	1	15.000,00	-	-	-	-	
AYDIN TANRIVERDİ İNŞAAT MÜHENDİSLİK	MEKTUP	1	64.461,00	1	64.461,00	-	-	-	-	
AYDIN TANRIVERDİ İNŞAAT MÜHENDİSLİK	MEKTUP	1	23.400,00	1	23.400,00	-	-	-	-	
MAPEK İNŞ. VE TİC. AŞ.	MEKTUP	1	31.190,00	1	31.190,00	-	-	-	-	
MAPEK İNŞ. VE TİC. AŞ.	MEKTUP	1	4.300,00	1	4.300,00	-	-	-	-	
YAPI STS İNŞ. TAAH. MAD. SAN. VE TİC.AŞ.	MEKTUP	1	22.000,00	1	22.000,00	-	-	-	-	
İZBETON A.Ş	MEKTUP	1	1.461.804,00	1	1.461.804,00	-	-	-	-	
KAÇKAR KALE İNŞAAT DEKORASYON TAAHHÜT İLETİŞİM SANAYİ VE TİC.	MEKTUP	1	185.000,00	1	185.000,00	-	-	-	-	
MEHMET ZEKİ BOZKURT	MEKTUP	1	190.000,00	1	190.000,00	-	-	-	-	
YILMAZ AYNAS	MEKTUP	1	115.000,00	1	115.000,00	-	-	-	-	
YILMAZ AYNAS	MEKTUP	1	70.000,00	1	70.000,00	-	-	-	-	
TEKNİKEL ELEKTRİK İNŞAAT TUR.SAN. VE TİC.LTD.ŞTİ. .	MEKTUP	1	180.000,00	1	180.000,00	-	-	-	-	
ERTUĞ ULUDAĞ	MEKTUP	1	20.000,00	1	20.000,00	-	-	-	-	
ERTUĞ ULUDAĞ	MEKTUP	1	200.000,00	1	200.000,00	-	-	-	-	
TEKNOEN MÜH. İNŞ.YAPI MALZ.SAN.VE TİC.LTD.ŞTİ.	MEKTUP	1	282.000,00	1	282.000,00	-	-	-	-	
MEHMET ÖTEK	MEKTUP	1	205.000,00	1	205.000,00	-	-	-	-	
İNKA MÜH. İNŞ.TUR.İTH.İHR.SAN.TİC.LTD.ŞTİ.	MEKTUP	1	180.000,00	1	180.000,00	-	-	-	-	
ÖZEN-EL İNŞ.TAAH.TUR.SAN.TİC.LTD.ŞTİ.	MEKTUP	1	191.000,00	1	191.000,00	-	-	-	-	
AKDENİZ MEYDANI GIDA SAN.TİC.LTD.ŞTİ.	MEKTUP	1	210.000,00	1	210.000,00	-	-	-	-	
SYM GRUP DEMİR ÇELİK İMALAT İNŞ.SAN.VE TİC.LTD.ŞTİ.	MEKTUP	1	200.000,00	1	200.000,00	-	-	-	-	
META İNŞ. TAAH. NAK. BİL. İŞL. TEMZ. VE YEMEKHANE HİZ. TİC. LTD.ŞTİ	MEKTUP	1	220.000,00	1	220.000,00	-	-	-	-	
CEMER İNŞ. SAN. VE TİC.LTD.ŞTİ.	MEKTUP	1	210.000,00	1	210.000,00	-	-	-	-	
GÜR MÜHENDİSLİK MİMA RLİK İNŞ.SAN.VE TİC.LTD.ŞTİ.	MEKTUP	1	210.000,00	1	210.000,00	-	-	-	-	
AHENK MÜHENDİSLİK İNŞ SAN TİC LTD ŞTİ	MEKTUP	1	234.000,00	1	234.000,00	-	-	-	-	
BOLU TED ECZA DEPOSU İLAÇ TAR. HAY. İNŞ. SAN. TİC. LTD ŞTİ.	MEKTUP	1	4.500,00	1	4.500,00	-	-	-	-	
VİP HAYVANCILIK VETERİNER MEDİKAL SAN. VE DİŞ TİC. LTD. ŞTİ	MEKTUP	1	2.100,00	1	2.100,00	-	-	-	-	
YENİ ÇAĞ ECZA DEPOSU MED GIDA HAY VE ÜR TEM İL SAN VE TİC LTD Ş	MEKTUP	1	3.900,00	1	3.900,00	-	-	-	-	
BOLU TED ECZA DEPOSU İLAÇ TAR. HAY. İNŞ. SAN. TİC. LTD ŞTİ.	MEKTUP	1	6.000,00	1	6.000,00	-	-	-	-	
YENİ ÇAĞ ECZA DEPOSU MED GIDA HAY VE ÜR TEM İL SAN VE TİC LTD Ş	MEKTUP	1	3.150,00	1	3.150,00	-	-	-	-	
TARFER MAKİNA SAN.VE TİC. LTD. ŞTİ	MEKTUP	1	130.000,00	1	130.000,00	-	-	-	-	
BOZKUŞ YAPI SANAYİ TİCARET LTD. ŞTİ.	MEKTUP	1	120.000,00	1	120.000,00	-	-	-	-	
TEKNİKEL ELEKTRİK İNŞAAT TUR.SAN. VE TİC.LTD.ŞTİ. .	MEKTUP	1	120.000,00	1	120.000,00	-	-	-	-	
ÖZGE İNŞ. VE TİC. AŞ.	MEKTUP	1	150.000,00	1	150.000,00	-	-	-	-	
ELİF ÖFGELİ	MEKTUP	1	110.000,00	1	110.000,00	-	-	-	-	
SUTOPRAK İNŞ. TAAH. SAN.VE TİC. A.Ş.	MEKTUP	1	120.000,00	1	120.000,00	-	-	-	-	
FERUDUN ÖGEÇÜK	MEKTUP	1	115.000,00	1	115.000,00	-	-	-	-	
YEKSAN GRUP TAAHHÜT İNŞAAT GIDA SAN. VE TİC. LTD. ŞTİ.	MEKTUP	1	120.000,00	1	120.000,00	-	-	-	-	
FOTON SOLAR ENERJİ ÜRETİM LTD. ŞTİ. ERGÜN ÖNER	MEKTUP	1	15.000,00	1	15.000,00	-	-	-	-	
MEHMET ALİ SEVİNÇ	MEKTUP	1	6.000,00	1	6.000,00	-	-	-	-	
GC ENERJİ BİLİŞİM MÜHENDİSLİK YAPI SANAYİ VE DİŞ TİCARET LİMİTED	MEKTUP	1	20.000,00	1	20.000,00	-	-	-	-	
VENTİRA MÜH. SAN. VE TİC. LTD. ŞTİ.	MEKTUP	1	5.000,00	1	5.000,00	-	-	-	-	
MUSTAFA DURMAZ GIDA PAZ.İNŞ.NAK.SAN. VE TİC.LTD.ŞTİ.	MEKTUP	1	122.500,00	1	122.500,00	-	-	-	-	
MUSTAFA DURMAZ GIDA PAZ.İNŞ.NAK.SAN. VE TİC.LTD.ŞTİ.	MEKTUP	1	40.500,00	1	40.500,00	-	-	-	-	
VARLI PET.ÜR.SAN.TİC.AŞ.	MEKTUP	1	310.000,00	1	310.000,00	-	-	-	-	
SUPERONLINE İLETİŞİM HİZMETLERİ A.Ş.	MEKTUP	1	3.027,00	1	3.027,00	-	-	-	-	
MEHMET ŞERİF ALBAYRAK	MEKTUP	1	180.000,00	1	180.000,00	-	-	-	-	
KUZENLER PROJE İNŞAAT SANAYİ VE TİCARET ANONİM ŞİRKETİ	MEKTUP	1	80.000,00	1	80.000,00	-	-	-	-	
ASAY İLETİŞİM HİZM. SAN. VE TİC. A.Ş.	MEKTUP	1	20.000,00	1	20.000,00	-	-	-	-	
		<b>3.219</b>	<b>624.578.898,36</b>	<b>3.219</b>	<b>624.578.898,36</b>	-	-	-	-	

29/12/2017 tarihinde İzmir Büyükşehir Belediyesi'nin Gelir Müdürlüğü veznesinde yapılan sayımda yukarıda dökümü gösterilen #624.578.898,36 TL#tutarında değerlerin kayıtlara göre tamam olduğu görülmüştür.

Durumu gösteren bu tutanak üç nüsha olarak düzenlenmiştir.

Gelirler Şube Müdürü  
Adı Soyadı-İmza

**Hülya SERT**  
Gelirler Şube Müdürü

Muhasebe Yetk. Yard. veya Şef  
Adı Soyadı-İmza

**Pınar ÇALIŞKAN**  
Muhasebe Şube Müdürü V.

Muhasebe Yetkilisi  
Adı Soyadı-İmza

**Aydın GÜZHAN**  
Mali Hizmetler Daire Başkanı  
Muhasebe Yetkilisi

MENKUL KIYMET VE VARLIKLAR SAYIM TUTANAĞI (₺)

KURUMUN	Adı : İZMİR BÜYÜKŞEHİR BELEDİYESİ	Günü : 29
	Kodu : 46-35-1	Ayı : 12
		Yılı : 2017

SAYIM SONUCUNDA BULUNAN DEĞERLERİN									
KİME AİT OLDUĞU	CİNSİ	ADETİ	TUTARI	SAYIMDA BULUNAN MİKTAR		NOKSAN		FAZLASI	
				ADET	TUTAR	ADET	TUTAR	ADET	TUTAR
ÖDÜL YAZICI ARZU GÖRKEM	Tahvil	1	200,00	1	200,00	-	-	-	-
GI-PA İLAÇ ORGANİZASYON VE MEDİKAL SAN.TİC.	Tahvil	1	30,00	1	30,00	-	-	-	-
MEHMET DOĞEN	Tahvil	1	50,00	1	50,00	-	-	-	-
MEHMET DOĞEN	Tahvil	1	100,00	1	100,00	-	-	-	-
SÜLEYMAN GÖRKEM .	Tahvil	1	100,00	1	100,00	-	-	-	-
İZMİR BÜYÜKŞEHİR BELEDİYESİ	Tahvil	77	58,28	77	58,28	-	-	-	-
İZMİR BÜYÜKŞEHİR BELEDİYESİ	Tahvil	1	0,03	1	0,03	-	-	-	-
TOPLAM		83	538,31	83	538,31	-	-	-	-

29/12/2017 tarihinde İzmir Büyükşehir Belediyesi'nin Gelir Müdürlüğü vevnesinde yapılan sayımda yukarıda dökümü gösterilen #538,31TL#tutarında değerlerin kayıtlara göre tamam olduğu görülmüştür.

Durumu gösteren bu tutanak üç nüsha olarak düzenlenmiştir.

Gelirler Şube Müdürü  
Adı Soyadı-İmza  
  
**Hülya SERT**  
Gelirler Şube Müdürü

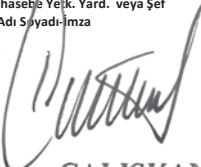
Muhasebe Yetk. Yard. veya Şef  
Adı Soyadı-İmza  
  
**Pinar ÇALIŞKAN**  
Muhasebe Şube Müdürü V.

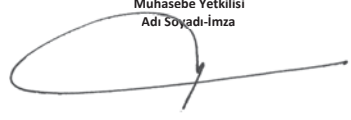
Muhasebe Yetkilisi  
Adı Soyadı-İmza  
  
**Aydın GÜZHAN**  
Mali Hizmetler Daire Başkanı  
Muhasebe Yetkilisi

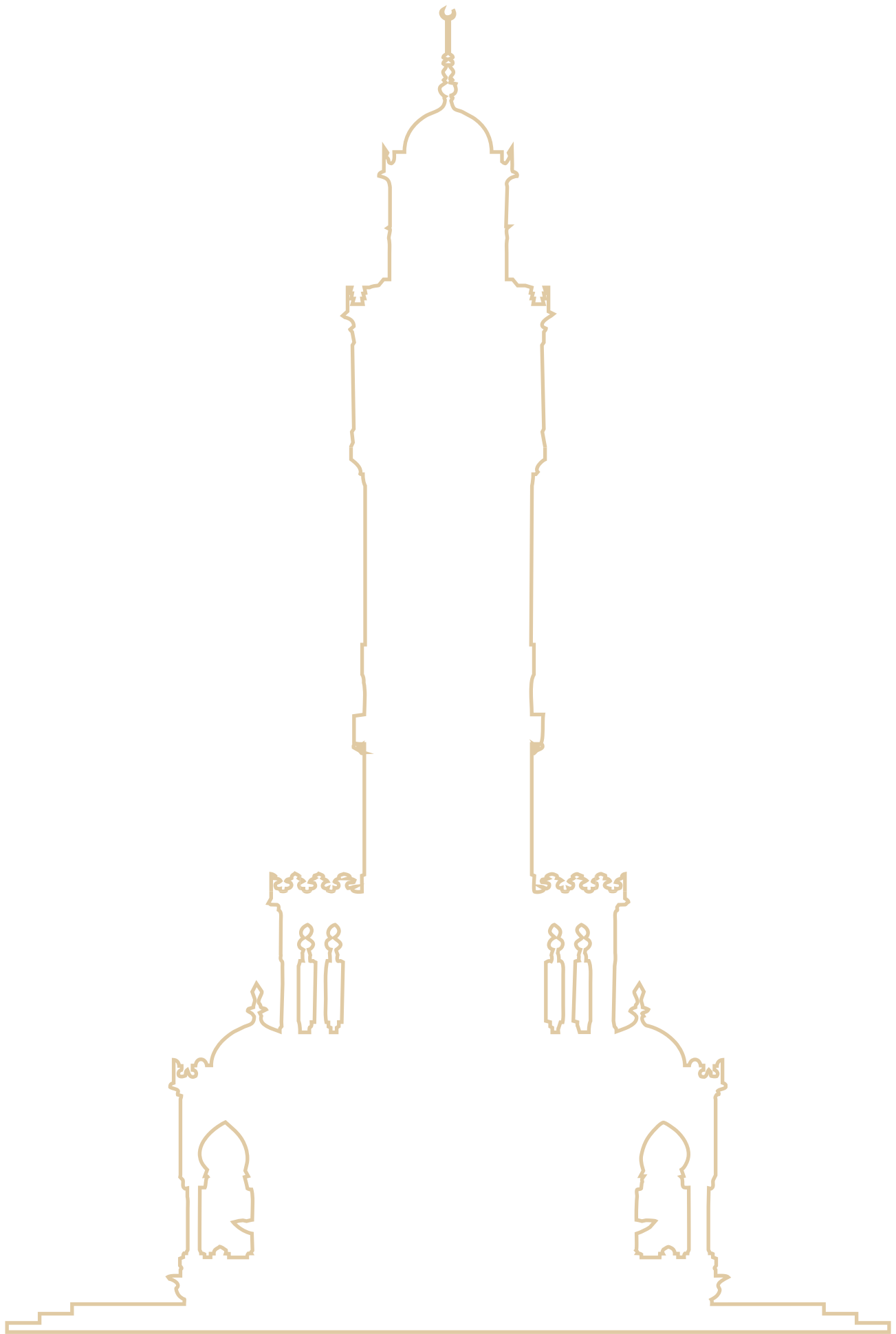



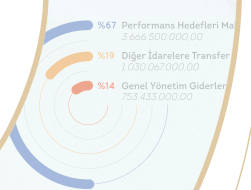
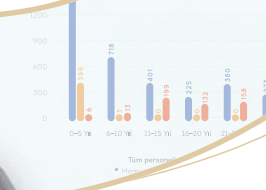
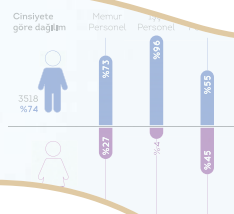
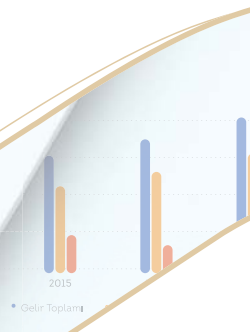
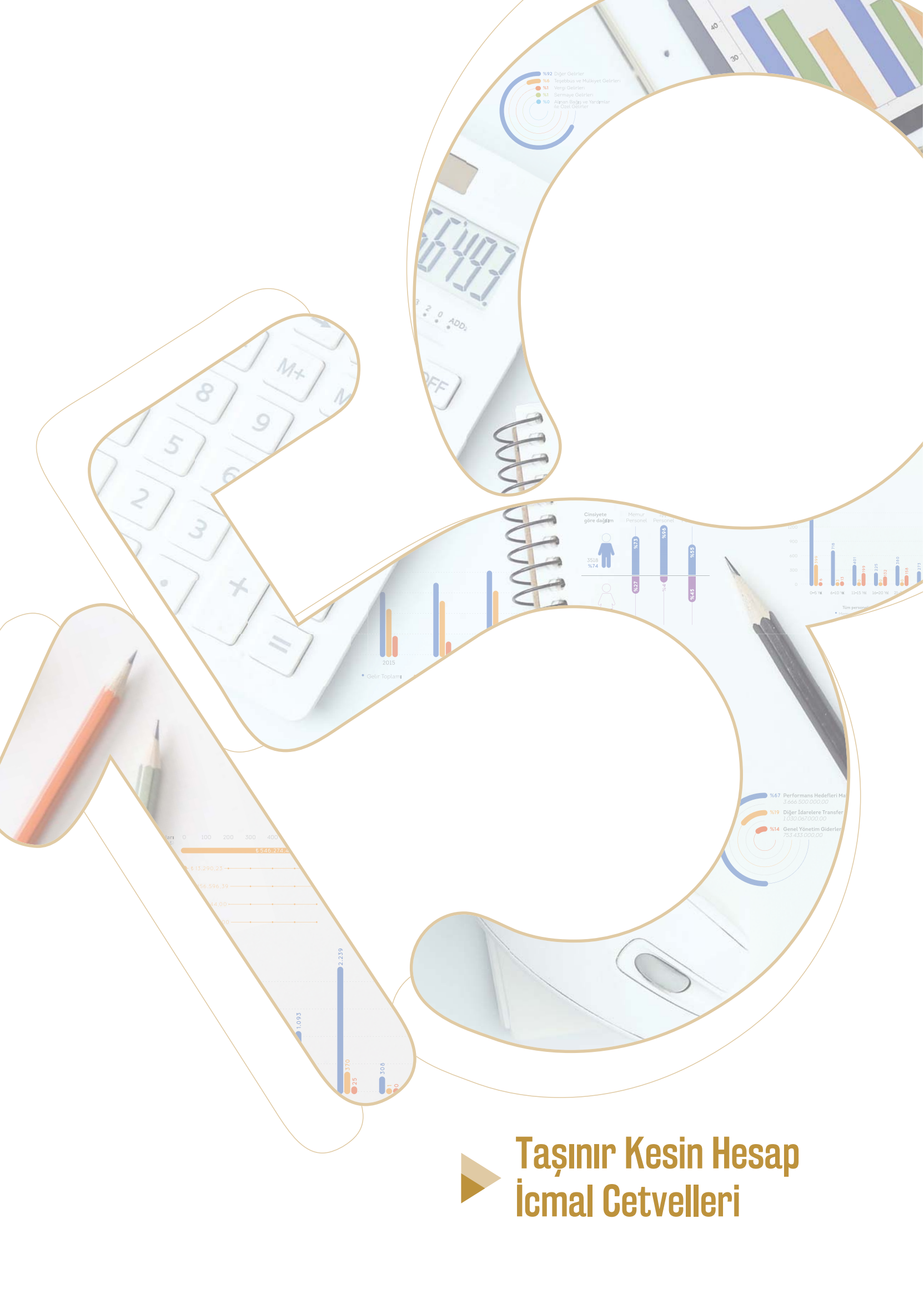

## ► Taşınır Kesin Hesap İcmal Cetvelleri

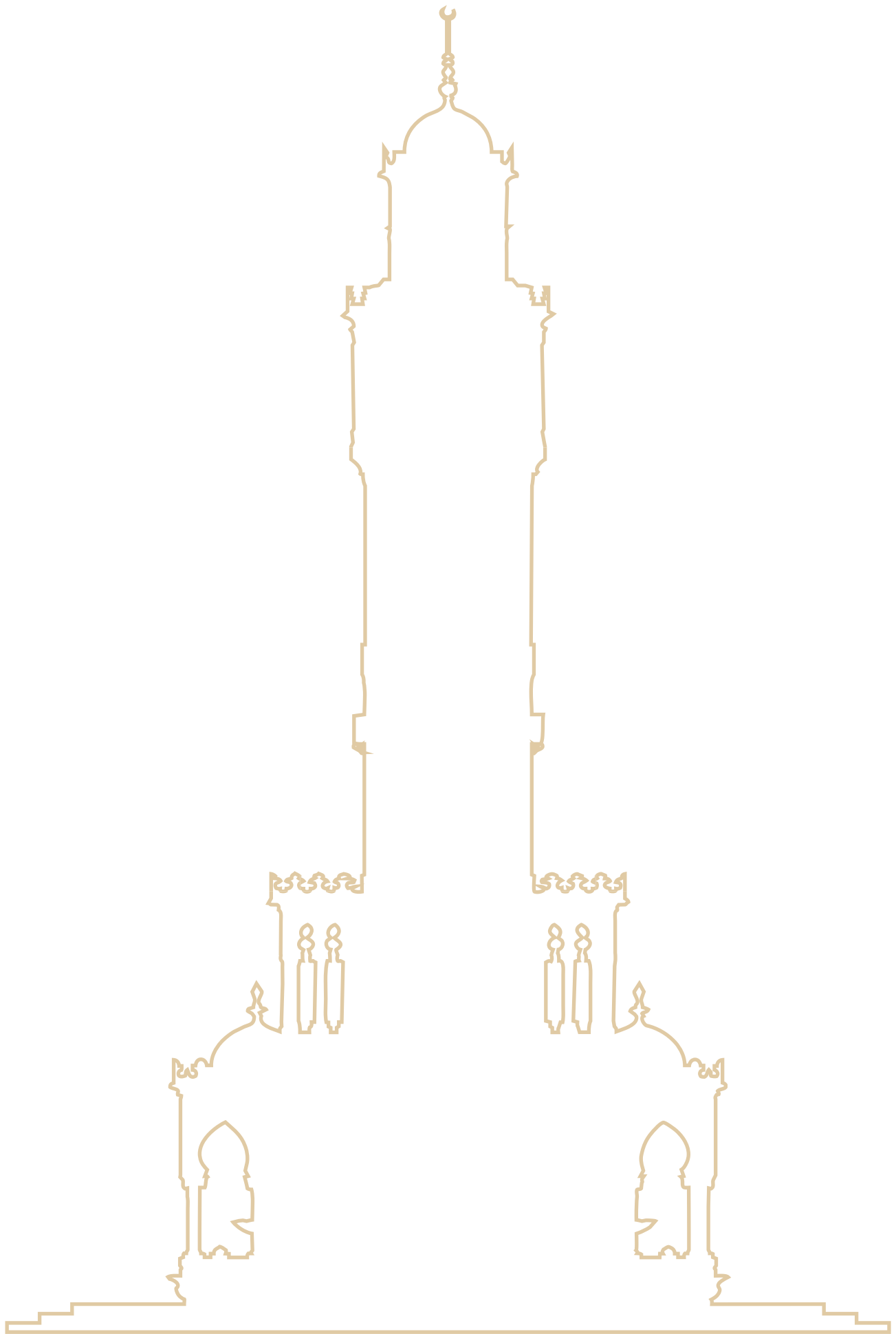

2017 MALİ YILI TAŞINIRLARIN DAĞILIMI

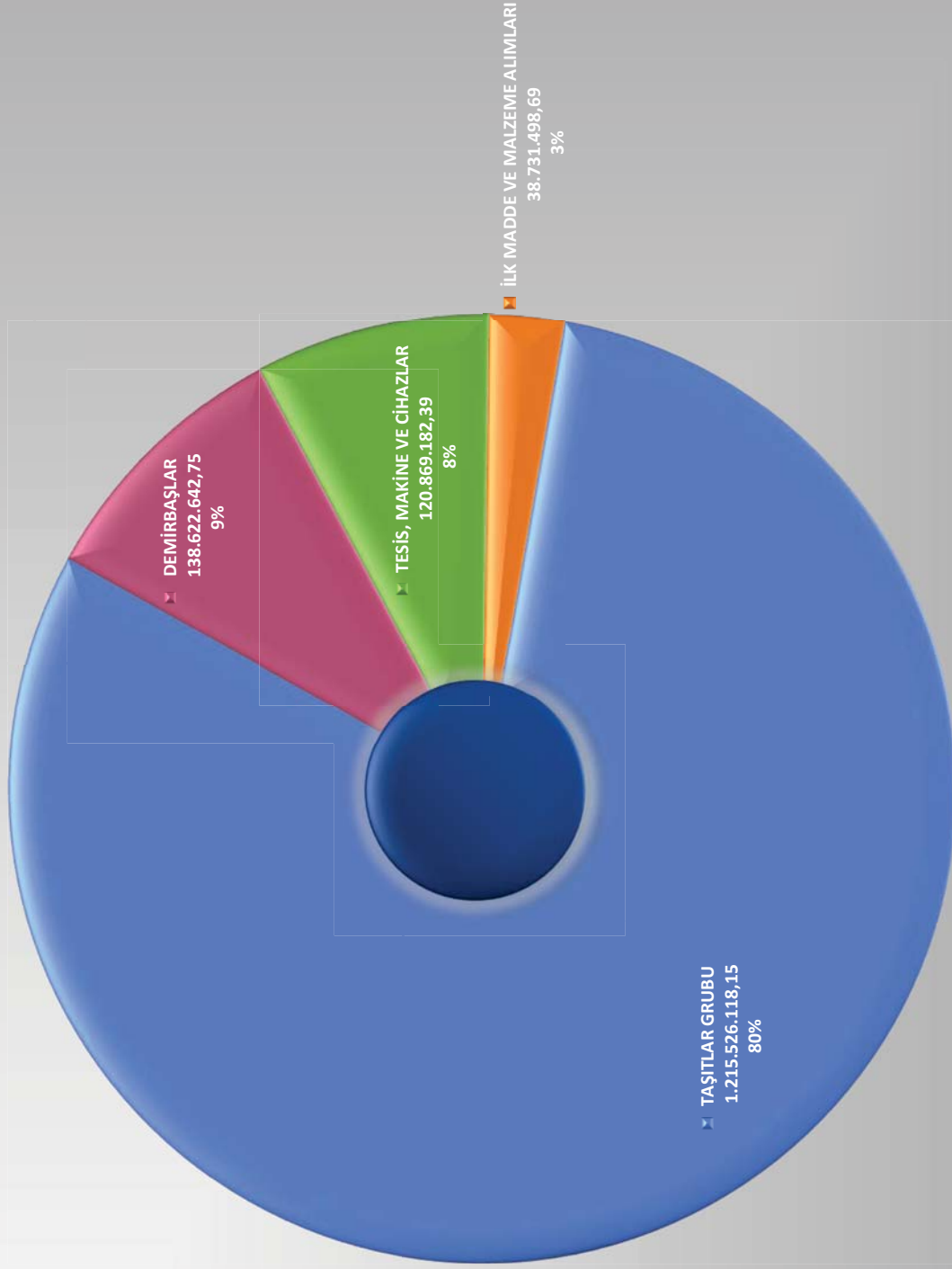

TAŞINIR KESİN HESAP İÇMAL CETVELİ ( ₺ )

İDARE ADI	T.C. İZMİR BÜYÜKŞEHİR BELEDİYESİ	KODU	46.35-01		TAŞINIR HESAP KODU		YILI:	2017
			GEÇEN YILDAN DEVREDEN	YIL İÇİNDE GİREN	TOPLAM TUTAR	YIL İÇİNDE ÇIKAN TUTAR		
TAŞINIR İ.DÜZEY DETAY KODU	TAŞINIR İ. DÜZEY DETAY ADI							
150-1	KIRTASIYE MALZEMELERİ GRUBU		1.344.186,18	4.030.534,72	5.374.720,90	3.778.191,20	1.596.529,70	
150-2	BESLENME/GIDA AMAÇLI VE MUTFAKTA KULLANILAN TÜKETİM MALZEMELERİ GRUBU		140.789,04	287.343,06	428.132,10	243.831,12	184.300,98	
150-3	TIBBİ VE LABORATUVAR SARF MALZEMELERİ GRUBU		1.654.387,46	8.388.508,52	10.042.895,99	8.292.641,73	1.750.254,26	
150-4	YAKITLAR, YAKIT KATKILARI VE KATKI YAĞLAR GRUBU		497.614,74	8.053.084,44	8.550.699,18	7.536.659,46	1.014.039,72	
150-5	TEMİZLEME EKİPMANLARI GRUBU		933.386,76	2.919.836,20	3.853.222,96	2.579.307,43	1.273.915,53	
150-6	GİYECEK, MEFRUŞAT VE TUHAFİYE MALZEMELERİ GRUBU		877.274,91	3.195.599,82	4.072.874,72	3.330.497,80	742.376,93	
150-7	YİYECEK GRUBU		303.472,06	10.401.228,23	10.704.700,29	10.367.559,28	337.141,01	
150-8	İÇECEK GRUBU		13.071,79	39.834.429,57	39.847.501,36	39.825.342,01	22.159,34	
150-9	CANLI HAYVANLAR GRUBU		0,00	3.791,34	3.791,34	3.791,34	0,00	
150-10	ZİRAİ MADDELER GRUBU		2.663.368,87	12.411.291,33	15.074.660,20	11.747.067,98	3.327.592,22	
150-11	YEM GRUBU		0,00	1.086.153,72	1.086.153,72	1.086.153,72	0,00	
150-12	BAKIM ONARIM VE ÜRETİM MALZEMELERİ GRUBU		8.764.591,82	36.295.113,91	45.059.705,72	32.295.984,18	12.763.721,54	
150-13	YEDEK PARÇALAR GRUBU		8.445.868,35	51.647.832,22	60.093.700,57	51.869.114,78	8.224.585,79	
150-14	NAKİL VASITALARI LASTİKLERİ GRUBU		1.363.825,81	2.719.824,58	4.083.650,39	2.074.554,32	2.009.096,07	
150-15	DEĞİŞİM, BAĞIŞ VE SATIŞ AMAÇLI YAYINLAR GRUBU		446.269,29	620.122,29	1.066.391,59	644.393,71	421.997,88	
150-16	SPOR MALZEMELERİ GRUBU		39.129,63	174.710,77	213.840,39	133.839,44	80.000,95	
150-17	BASINÇLI EKİPMANLAR		18.000,00	74.435,50	92.435,50	72.830,70	19.604,80	
150-99	DİĞER TÜKETİM AMAÇLI MALZEMELER		1.650.865,49	42.744.745,56	44.395.611,05	39.431.429,06	4.964.181,98	
<b>GENEL TOPLAM</b>			<b>29.156.102,20</b>	<b>224.888.585,77</b>	<b>254.044.687,96</b>	<b>215.313.189,27</b>	<b>38.731.498,69</b>	

## 2017 MALİ YILI İLK MADDE VE MALZEMELER DAĞILIMI

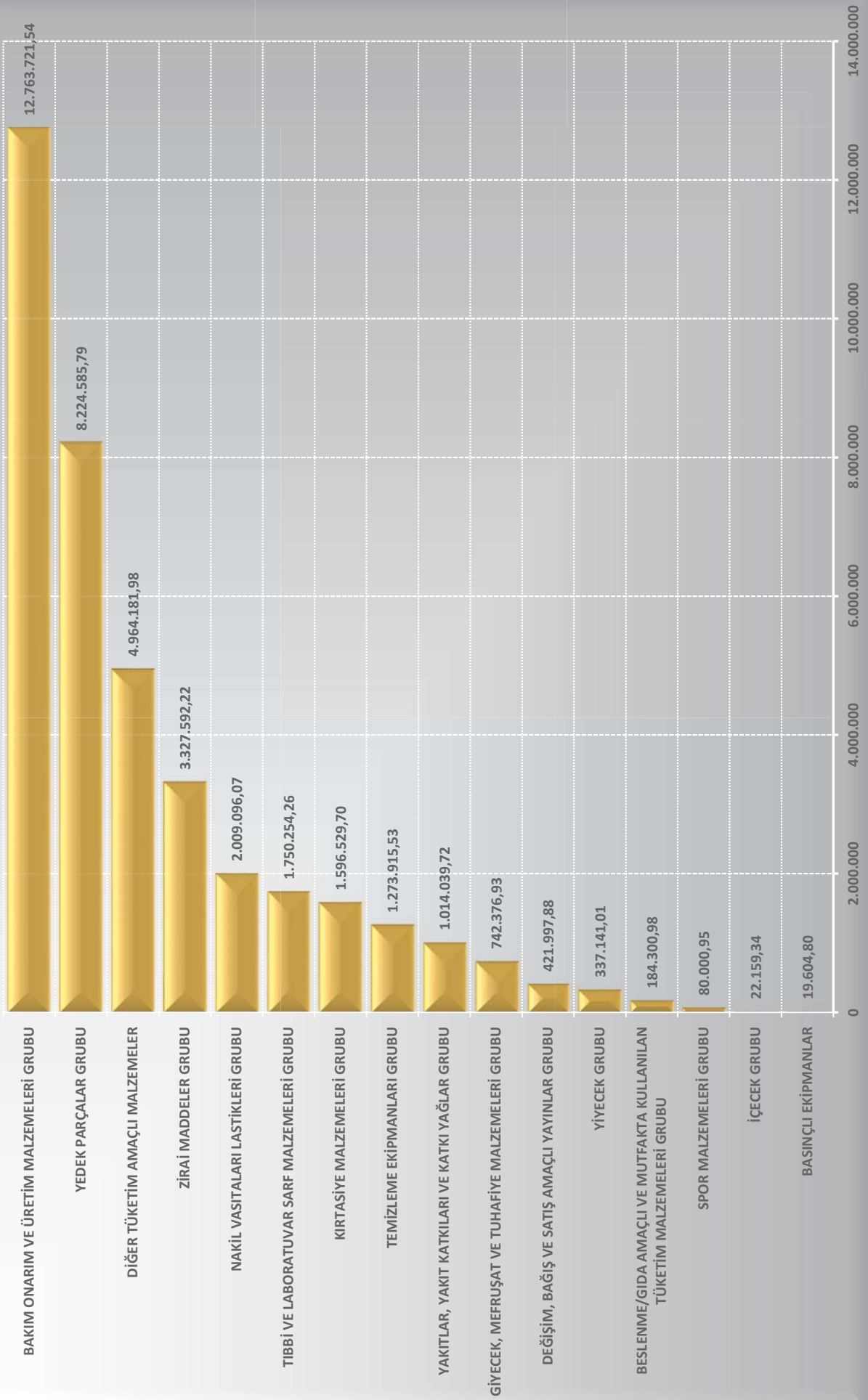



TAŞINIR KESİN HESAP İÇMAL CETVELİ

İDARE ADI	T.C. İZMİR BÜYÜKŞEHİR BELEDİYESİ	KODU	46.35.01	TAŞINIR HESAP KODU	253- TESİS, MAKİNE VE CİHAZLAR	YILI:	2017
TAŞINIR İ.DÜZEY DETAY KODU	TAŞINIR I. DÜZEY DETAY ADI	GEÇEN YILDAN DEVREDEN	YIL İÇİNDE GİREN	TOPLAM TUTAR	YIL İÇİNDE ÇIKAN TUTAR	GELECEK YILA DEVREDEN TUTAR	
253-1	TEŞİŞLER GRUBU	938.395,00	8.983.994,90	9.922.389,90	64.900,00	9.857.489,90	
253-2	MAKİNELER VE ALETLER GRUBU	67.162.783,51	22.564.011,86	89.726.795,37	9.292.875,82	80.433.919,55	
253-3	CİHAZLAR VE ALETLER GRUBU	24.735.793,40	6.579.697,98	31.315.491,38	737.718,44	30.577.772,95	
	<b>TOPLAM</b>	<b>92.836.971,91</b>	<b>38.127.704,74</b>	<b>130.964.676,65</b>	<b>10.095.494,26</b>	<b>120.869.182,39</b>	
İDARE ADI	T.C. İZMİR BÜYÜKŞEHİR BELEDİYESİ	KODU	46.35.01	TAŞINIR HESAP KODU	254- TAŞITLAR GRUBU	YILI:	2017
TAŞINIR İ.DÜZEY DETAY KODU	TAŞINIR I. DÜZEY DETAY ADI	GEÇEN YILDAN DEVREDEN	YIL İÇİNDE GİREN	TOPLAM TUTAR	YIL İÇİNDE ÇIKAN TUTAR	GELECEK YILA DEVREDEN TUTAR	
254-1	KARAYOLU TAŞITLARI GRUBU	378.673.524,26	72.880.221,14	451.553.745,40	71.401.808,19	380.151.937,21	
254-2	SU VE DENİZ TAŞITLARI GRUBU	419.302.202,44	128.766.857,44	548.069.059,88	0,00	548.069.059,88	
254-4	DEMİRYOLU VE TRAMVAY TAŞITLARI GRUBU	104.426.200,84	182.878.920,22	287.305.121,06	0,00	287.305.121,06	
	<b>TOPLAM</b>	<b>902.401.927,54</b>	<b>384.525.998,80</b>	<b>1.286.927.926,34</b>	<b>71.401.808,19</b>	<b>1.215.526.118,15</b>	
İDARE ADI	T.C. İZMİR BÜYÜKŞEHİR BELEDİYESİ	KODU	46.35.01	TAŞINIR HESAP KODU	255 -DEMİRBAŞLAR GRUBU	YILI:	2017
TAŞINIR İ.DÜZEY DETAY KODU	TAŞINIR I. DÜZEY DETAY ADI	GEÇEN YILDAN DEVREDEN	YIL İÇİNDE GİREN	TOPLAM TUTAR	YIL İÇİNDE ÇIKAN TUTAR	GELECEK YILA DEVREDEN TUTAR	
255-1	DÖŞEME VE MEFRUŞAT GRUBU	9.741.839,41	1.264.437,59	11.006.277,00	510.924,94	10.495.352,06	
255-2	BÜRO MAKİNELERİ GRUBU	63.314.621,71	32.100.275,96	95.414.897,67	10.756.797,21	84.658.100,46	
255-3	MOBİLYALAR GRUBU	16.779.091,56	3.332.517,23	20.111.608,78	1.618.432,30	18.493.176,48	
255-4	BESLENME/GIDA VE MUTFAK DEMİRBAŞLARI GRUBU	203.954,65	126.215,12	330.169,77	23.856,13	306.313,64	
255-5	CANLI DEMİRBAŞLAR GRUBU	874.717,35	107.122,42	981.839,77	0,00	981.839,77	
255-6	TARİHİ VEYA SANAT DEĞERİ OLAN DEMİRBAŞLAR GRUBU	11.344,76	3.481,00	14.825,76	0,00	14.825,76	
255-7	KÜTÜPHANE DEMİRBAŞLARI GRUBU	1.072.120,14	44.293,93	1.116.414,07	5.000,23	1.111.413,84	
255-8	EĞİTİM DEMİRBAŞLARI GRUBU	993.752,15	134.865,03	1.128.617,18	60.637,01	1.067.980,17	
255-9	SPOR AMAÇLI KULLANILAN DEMİRBAŞLAR GRUBU	1.000.541,47	426.476,23	1.427.017,71	1.562,37	1.425.455,33	
255-10	GÜVENLİK, KONTROL VE TEDBİR AMAÇLI DEMİRBAŞLAR GRUBU	8.617.479,24	2.516.835,93	11.134.315,16	1.192.559,90	9.941.755,26	
255-11	DEMİRBAŞ NİTELİĞİNDEKİ SÜS EŞYALARI	25.595,74	0,00	25.595,74	0,00	25.595,74	
255-12	KULLANIMDA OLAN DEMİRBAŞ NİTELİĞİNDEKİ DEĞERLİ EŞYALAR	22.000,41	11.805,90	33.806,31	3.293,90	30.512,41	
255-99	DİĞER DEMİRBAŞLAR GRUBU	6.722.998,06	4.550.938,58	11.273.936,64	1.203.614,83	10.070.321,81	
	<b>TOPLAM</b>	<b>109.380.056,65</b>	<b>44.619.264,92</b>	<b>153.999.321,57</b>	<b>15.376.678,82</b>	<b>138.622.642,75</b>	
	<b>253 - 254 - 255 GENEL TOPLAM</b>	<b>1.104.618.956,10</b>	<b>467.272.968,47</b>	<b>1.571.891.924,56</b>	<b>96.873.981,28</b>	<b>1.475.017.943,29</b>	

2017 MALİ YILI TESİS, MAKİNE VE CİHAZLAR GRUBU

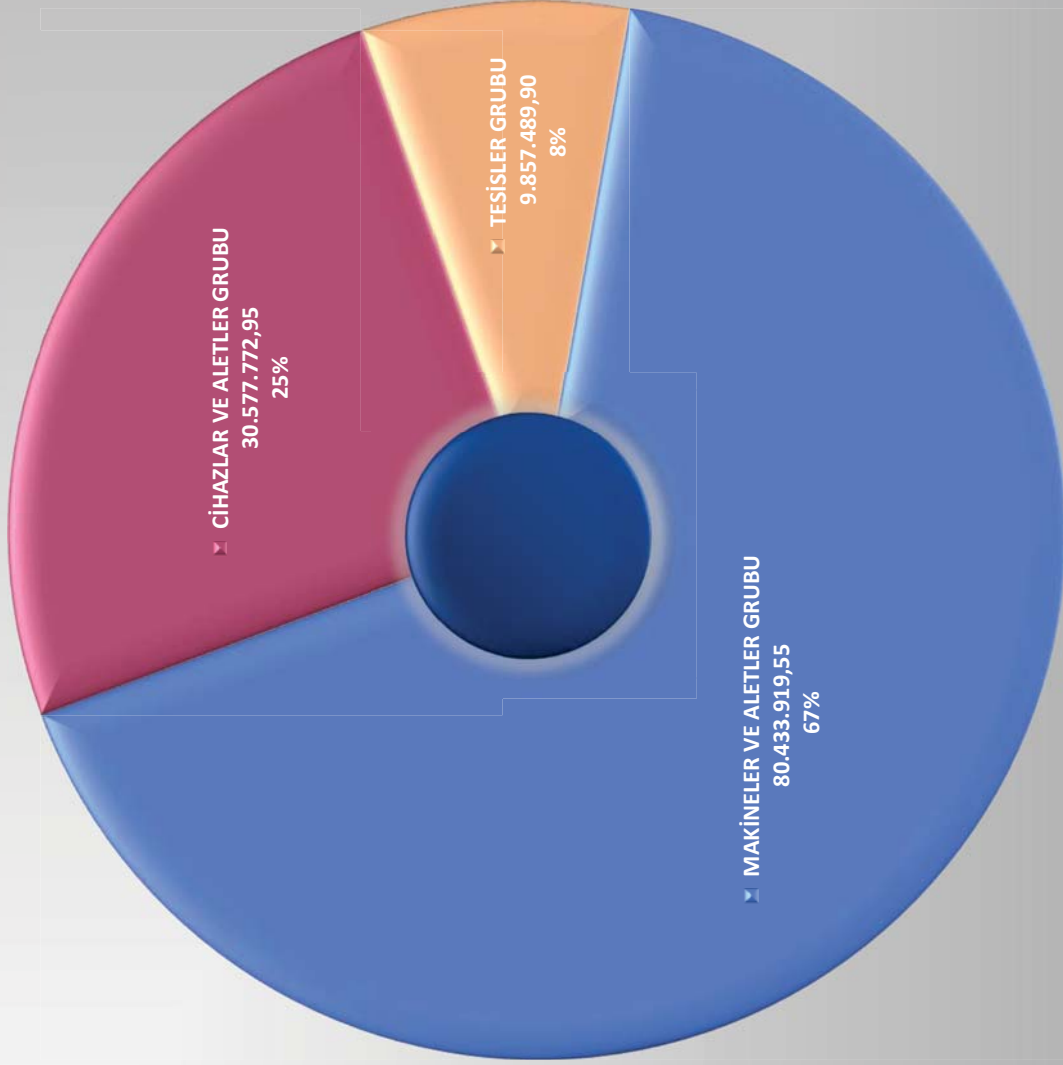

## 2017 MALİ YILI TAŞITLAR GRUBU

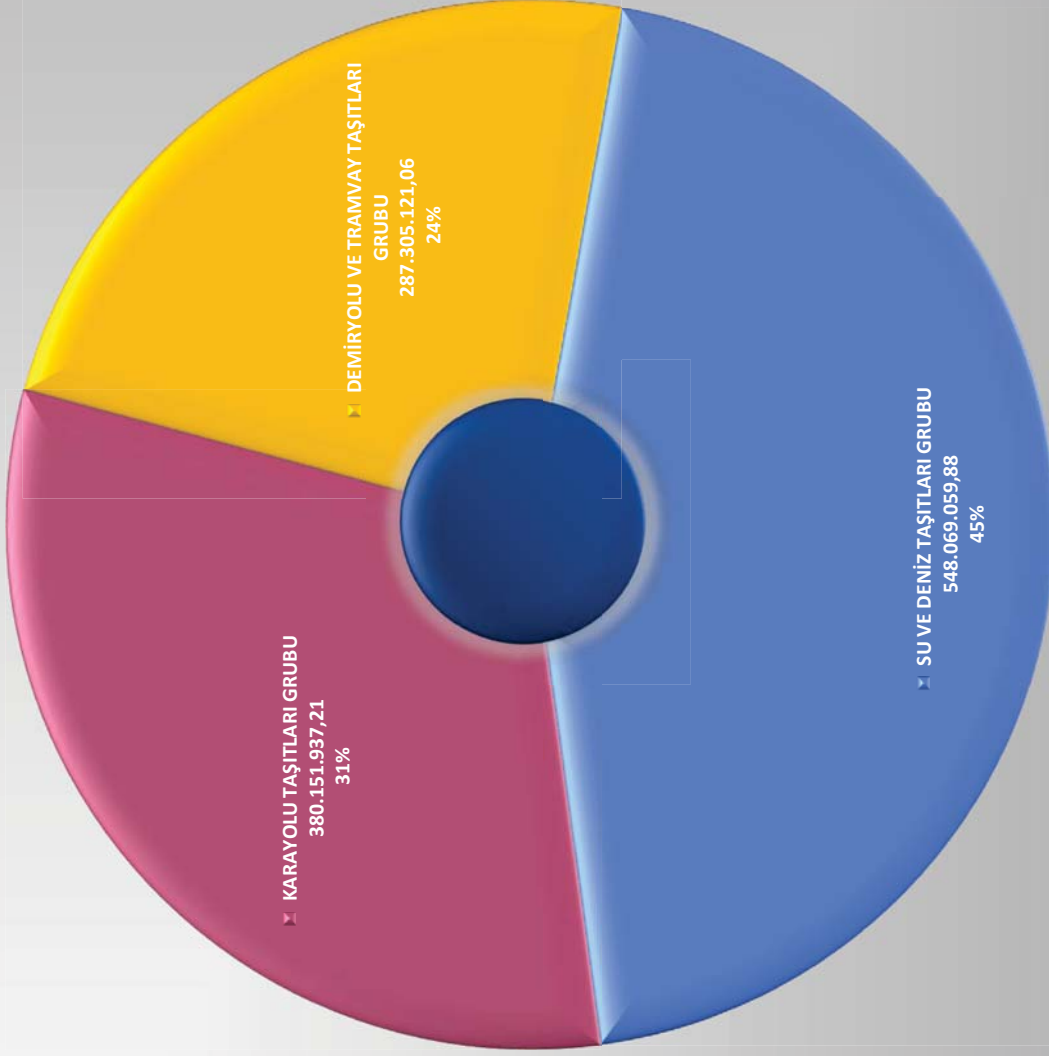

## 2017 MALİ YILI DEMİRBAŞLAR GRUBU

